

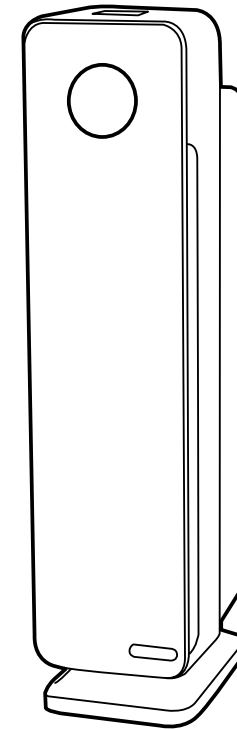

USE & CARE INSTRUCTIONS



Air Cleaning System with UV-C, True HEPA & Odor Reduction



Guardian Technologies LLC
26251 Bluestone Blvd. | Euclid Ohio 44132
1.866.603.5900 | www.guardiantechnologies.com

Model No. AC5300, AC5350 Series

5-Year Limited Warranty
www.guardiantechnologies.com
1.866.603.5900
REV0317

English E - 1
French F - 1
Spanish S - 1

Date Purchased
month _____
year _____

Replacement Filter No: Filter  (FLT5000)
To Order Contact Customer Service
1.866.603.5900 or log on to www.guardiantechnologies.com

READ AND SAVE THESE INSTRUCTIONS

WARNINGS

Failure to comply with the warnings listed below may result in electric shock or serious injury.



This product should be used only in accordance with the specifications outlined in this manual. Usage other than what has been specified here may result in serious injury.

When using electrical appliances, basic precautions should always be followed to reduce the risk of fire, electric shock and injury to persons, including the following:

- Read all instructions before using appliance.
- **IMPORTANT** - This appliance has a polarized plug (one blade is wider than the other). To reduce the risk of electric shock, this plug is intended to fit in a polarized outlet only one way. If the plug does not fit fully in the outlet, reverse the plug. If it still does not fit, contact a qualified electrician. Do not attempt to defeat this safety feature.
- To avoid fire or shock hazard, plug the appliance directly into a 120V AC electrical outlet.
- Keep the cord out of heavy traffic areas. To avoid fire hazard, NEVER put the cord under rugs, near heat registers, radiator, stoves or heaters.
- To protect against electrical hazards, DO NOT immerse in water or other liquids. Do not use near water.
- Children cannot recognize the hazards associated with the usage of electrical appliances. For this reason, always supervise children when they are near the unit.
- Always unplug the air purifier before moving it, opening the grill, changing filters, cleaning or whenever the air purifier is not in use. Be sure to pull by the plug and not the cord.
- NEVER drop or insert any object into any openings.
- DO NOT run cord under carpeting.
- DO NOT cover cord with throw rugs, runners, or similar coverings.
- DO NOT route cord under furniture or appliances. Arrange cord away from traffic area and where it will not be tripped over.
- DO NOT operate any appliance with a damaged cord or plug, if motor fan fails to rotate, after the appliance malfunctions, or if it has been dropped or damaged in any manner. Call Customer Service at **1.866.603.5900** for assistance.
- Use appliance only for intended household use as described in this manual. Any other use not recommended by the manufacturer may cause fire, electric shock or injury to persons.
- DO NOT use outdoors.
- DO NOT place anything on top of unit.

WARNING: The cords, wires and/or cables supplied with this product contain chemicals, including lead or lead compounds, known to the state of California to cause cancer and birth defects or other reproductive harm. Wash hands after using.
(California code of regulations Proposition 65)

- NEVER block the air openings, grills/outlets or place on a soft surface such as a bed or sofa, as this could cause the unit to tip over, blocking the air intake or outtake opening.
- DO NOT attempt to repair or adjust any electrical or mechanical functions on this unit. Doing so will void your warranty. The inside of the unit contains no user serviceable parts. All servicing should be performed by qualified personnel only.
- **WARNING:** To reduce the risk of fire or electric shock, do not use this fan with any solid-state speed control device.
- **WARNING:** Skin or eye damage may result from directly viewing the light produced by the lamp in this apparatus. Always disconnect power before replacing lamp or servicing. Replace Lamp With Lamp Model No. LB4000, Manufactured by Guardian Technologies.
- Always unplug the unit before before cleaning or servicing in any way.
- **CAUTION:** Do NOT use gasoline, benzene, thinner, harsh cleaners, etc. on and/or in the unit while cleaning as they will damage the product. NEVER use alcohol or other solvents.

The 8 hour TWA Ozone for this product is 0.001 ppmv when tested in a 30 m³ chamber. The product complies with the maximum allowable concentration of ozone of 0.050 parts per million by volume (ppmv) in a 24-hour period. The Health Canada Guideline 2010 recommends that the maximum exposure limit, based on averaging time of 8 hours, is 0.020 ppmv or less when tested in a sealed, controlled room approximately 30 m³.

PRODUCT SPECIFICATIONS AND PARTS

MODEL NUMBER.....AC5300, AC5350 Series
DIMENSIONS..... 9.25" D x 7" W x 27.5" H
WEIGHT10.95 lbs
INPUT VOLTAGE120 V, 60Hz, 58W, 0.5 A

REPLACEMENT FILTER
FILTER C (FLT5000)
REPLACEMENT BULB
LB4000
BULB..... 5W



LAMP CONTAINS MERCURY



Manage in accordance with Spills, Disposal and Site Cleanup Requirements. In case of breakage, follow clean-up procedures provided by contacts below.

www.epa.gov/cleanup
1-866-284-4010



This product earned the ENERGY STAR by meeting strict energy efficiency guidelines set by the US EPA. US EPA does not endorse any manufacturer claims of healthier indoor air from the use of this product.

The energy efficiency of this ENERGY STAR qualified model is measured based on a ratio between the model's CADR for Dust and the electrical energy it consumes, or CADR/Watt.

PRODUCT SPECIFICATIONS AND PARTS

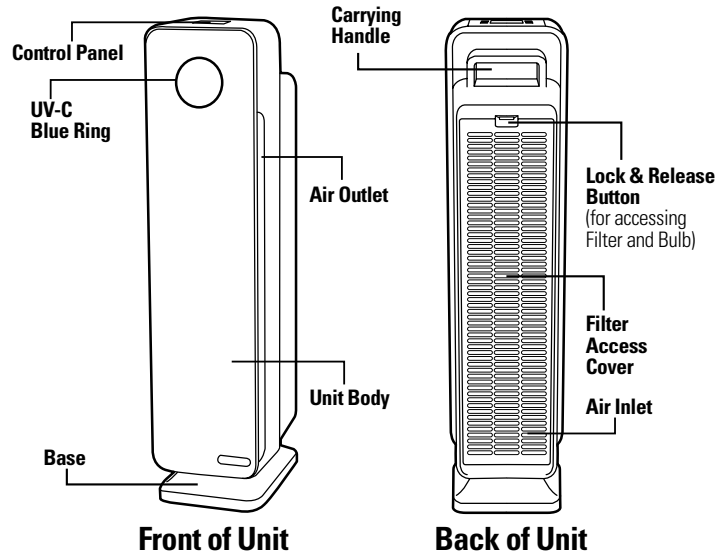

CONTROLS

AC5300 Series Control Panel

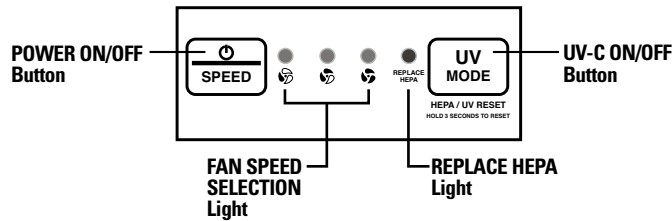

AC5350 Series Control Panel

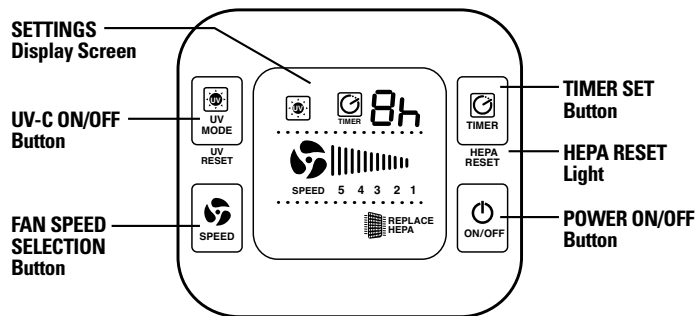

AIR CLEANING SYSTEM

Improve your indoor air quality with your new germguardian® Air Cleaning System. Multiple levels of cleaning include a combination True HEPA filter that captures allergens, and Charcoal filter to remove odors. UV-C light technology enhances germ-killing.

Pre-Filter*

Captures initial dust and allergen particles.

Charcoal Filter* (aka Activated Carbon)

Charcoal/Activated Carbon contributes to the control and prevention of the growth of bacteria, germs and mold.

True HEPA Filter

Captures 99.99% of dust and allergens.

UV-C Light

UV-C light technology works with Titanium Dioxide (TiO₂) to enhance the elimination of airborne germs. TiO₂ is activated by the UV-C light to decompose remaining odor molecules caused by smoking, cooking and pets.

*Pre-Filter and Charcoal Filter are combined into one layer that attaches to the HEPA Filter.

AIR CLEANING LAYERS

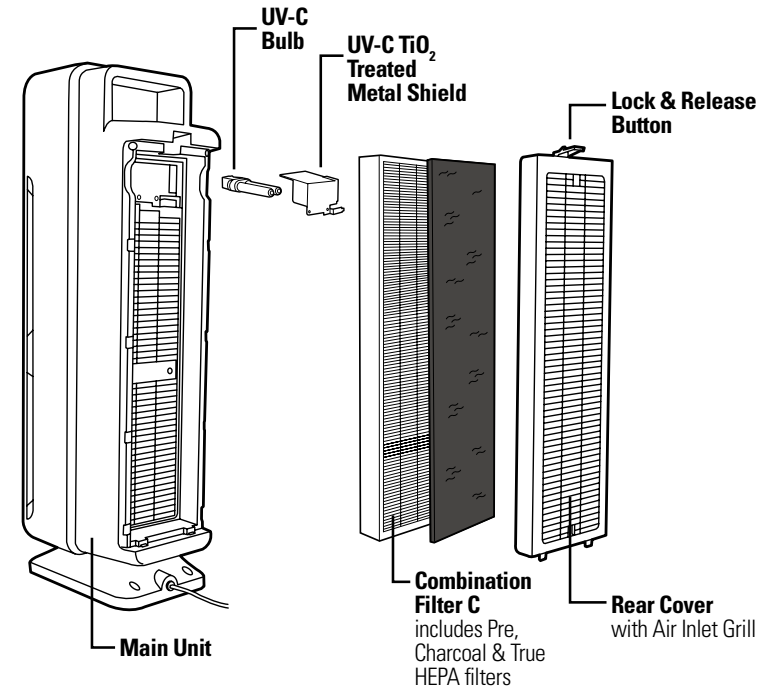

INSTALLING & REMOVING COMBINATION FILTER



The Air Cleaner will beep for 30 seconds and the Replace HEPA light will flash continuously indicating that it is time to replace your filter. Replace the filter according to directions then restart the system. See specific model instructions (E-7/E-8). Depending on usage, filter will last approximately 6 months.

1. Turn off and unplug the unit.

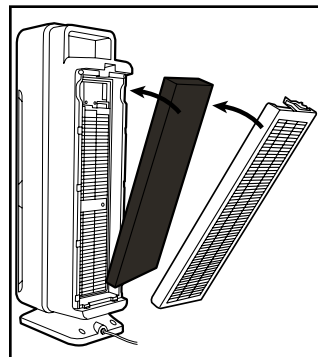
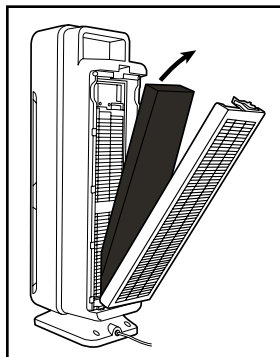
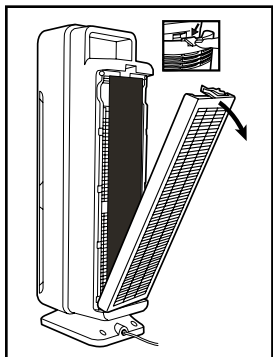

2. Press the Lock & Release Button and remove the Rear Cover from the unit.

3. Remove the used Combination Filter (Filter C) and dispose of it in the garbage.

4. Insert filter system into the unit. Consult the arrow on the filter for correct installation direction.

5. Reattach the Rear Cover of the unit and securely latch into place.

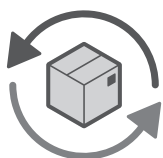

Check out our
AutoShip & Save

Filter Replacement Program™

www.guardiantechnologies.com

OPERATING INSTRUCTIONS

BEFORE OPERATING THE AIR PURIFIER:

1. Select a firm, level and flat location for the air purifier.
 - * For proper air flow, locate the unit at least 1 foot from any wall or furniture.
 - * Make sure none of the grills are blocked.
2. Plug the power cord into a 120V AC outlet.

IMPORTANT: When moving the air purifier, always lift unit by the carrying handle located on back.

OPERATING THE AIR PURIFIER (AC5300 SERIES):



1. Turn unit power ON. To turn OFF, press and hold button for 3 seconds.



2. Select fan speed MODE 1 - 3
1 = low, ultra quiet sleep mode
3 = high



3. Select UV-C ON or OFF using UV-C Mode Button.



***Filter Replacement Indicator:** The Replace HEPA light on the control panel will illuminate and flicker indicating that it is time to replace your filter. Replace the filter according to directions (E-6) then press and hold the **UV Mode** button for 3 seconds to reset the system.

***UV Bulb Replacement Indicator:** The circular blue light on the front panel of the purifier will flicker when it's time to replace the bulb. Replace the bulb according to directions (E- 8), then press and hold **UV Mode** button for 3 seconds to reset the system.

OPERATING INSTRUCTIONS

OPERATING THE AIR PURIFIER (AC5350 SERIES):



1. Turn unit power ON.



2. Select fan speed MODE 1 - 5
1 = low, ultra quiet sleep mode
5 = high speed allergen control
Default setting is 5



3. Select UV-C ON or OFF using UV-C Mode Button.



4. **TIMER:** If you prefer to run the purifier for a specific number of hours, you can select between 1 and 8 hours on the display.

***Filter replacement Indicator:** The Replace HEPA light on the control panel will illuminate and flicker indicating that it is time to replace your filter. Replace the filter according to directions (E-6) then press and hold the **Timer** button for 3 seconds to restart the system.

***UV Bulb Replacement Indicator:** The circular blue light on the front panel of the purifier will flicker when it's time to replace the bulb. Replace the bulb according to directions (E-8), then press and hold **UV-C Mode** button for 3 seconds to reset the system.

***Control Panel Beep/Sound:** The sound emitted from pressing the buttons on the control panel can be turned off/on by holding the **Speed** button for 3 seconds.

INSTALLING & REMOVING UV-C BULB

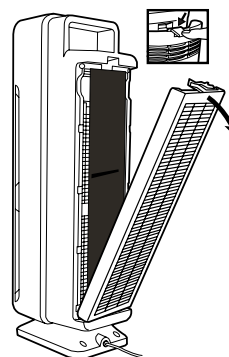

1. Remove the Rear Cover of the unit by pushing Lock & Release Button.

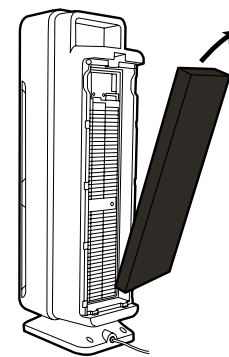

2. After removing the Rear Cover from the unit, remove the Combination Filter.

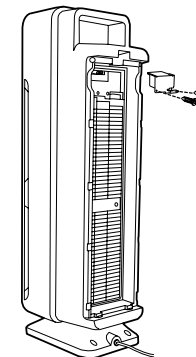

3. After removing the Combination Filter, use a Philips head screwdriver to remove 2 screws and detach the UV-C Metal Shield.

4. The UV-C Bulb is removed by carefully grasping the bulb with a clean cloth or tissue and pulling the bulb straight out of the unit.

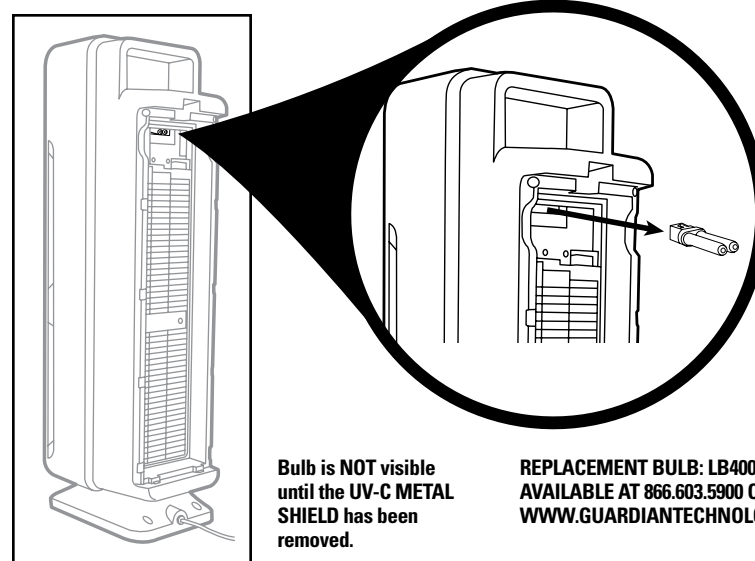

Bulb is NOT visible until the UV-C METAL SHIELD has been removed.

REPLACEMENT BULB: LB4000
AVAILABLE AT 866.603.5900 OR
WWW.GUARDIANTECHNOLOGIES.COM

5. The UV-C Bulb is reinstalled by sliding it, horizontally, back into the slots at the top of the unit.

CLEANING & MAINTAINING THE COMBINATION FILTER

The air purifier should be cleaned at least once every month and the outer Pre-/Charcoal Filter attached to the HEPA Filter should be cleaned every month. More frequent cleaning may be required depending on environmental conditions.

PRE-/CHARCOAL FILTER

Clean with the brush attachment of your vacuum cleaner. This will remove lint and dirt.

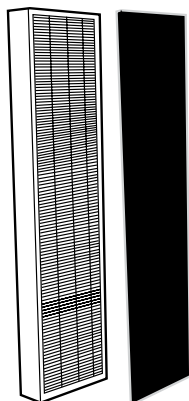

Filter Package includes:

- 1-Piece True HEPA Filter
- 1-Piece Pre-/Charcoal Filter

Filter lasts approximately 6-8 months depending on use

Create **ONE COMPLETE COMBINATION FILTER**

TRUE HEPA FILTER

Remove the Combination Filter from the back of unit.
Remove the Pre-/Charcoal Filter to expose the HEPA filter.
When the HEPA Filter turns from white to grey or black it should be replaced with a new one. If the HEPA filter is still white, it does NOT need to be replaced.

IMPORTANT: Do NOT try to wash and re-use the Combination Filter. Please contact Customer Service at **1.866.603.5900** or visit us at **www.guardiantechnologies.com** to purchase a replacement filter.

Replacement filter: FILTER C (FLT5000) or FILTER C PET (FLT5250PT)

NOTE: The Combination Filter is one filter system. The multiple layers include: the Pre-/Charcoal Filter and the True HEPA Filter.

AIR PURIFIER

Use a clean, dry, soft cloth to wipe the external surface of the unit.

Clean Air Delivery Rate

From air cleaner to air cleaner, compare the CADR numbers. First look at suggested room size. Then refer to the Clean Air Delivery Rate (CADR) numbers. The higher the number, the faster the unit filters the air.

AC5300 air cleaner is suggested for use in a single, closed room up to 169 square feet.

AC5350 air cleaner is suggested for use in a single, closed room up to 171 square feet.

Higher CADR rates provide improved performance in all room sizes. Portable air cleaners will be much more effective in rooms when all the doors and windows are closed.

TOBACCO SMOKE: AC5300 = 109+ AC5350 = 110+

This value represents performance that can be expected within the first 72 hours of operation. Subsequent use may vary with use.

Tested per ANSI/AHAM AC-1 National Standard

What is CADR?

CADR stands for "Clean Air Delivery Rate," which indicates the volume of filtered air delivered by an air purifier. CADR ratings show the effectiveness of how efficient the air purifier is at capturing fine particulates from things like tobacco smoke and plant pollens from the room.

NOTE: Do NOT stick any foreign objects or your fingers inside of the unit.

CAUTION: Do NOT use gasoline, benzine, thinner, harsh cleaners, etc. on and/or in the unit while cleaning as they will damage the product. NEVER use alcohol or other solvents.

TROUBLESHOOTING GUIDE

PROBLEM	SOLUTION
Unit does not operate.	Check that the unit is plugged in. Call Customer Service 1.866.603.5900 .
Unit shuts off unexpectedly.	Check that the unit is plugged into a working electrical outlet. Check that the HEPA Filter is firmly in place. Check that the Rear Cover is latched firmly in place. Call Customer Service 1.866.603.5900 .
No air circulating from unit.	Unplug unit. Check Pre-/Charcoal and HEPA Filters. Clean Pre-/Charcoal Filter if necessary. Replace HEPA Filter if necessary.
Increase in noise level.	Make sure the filters are clean. Replace if necessary.
Control buttons 'beep' when pushed. (AC5350 Series)	To shut off the 'beeping' sound when buttons are pushed: 1. Press and hold the TIMER and UV buttons for 3 seconds. 2. Select ON/OFF. 'Beeping' will automatically be reset to ON when the unit is unplugged.
Red light is flashing.	Replace filter and reset system. See E-6, E-7, E-8.
Blue ring on product is flashing.	Replace bulb and reset system. See E-7, E-8, E-9.

LIMITED WARRANTY

To the consumer, Guardian Technologies LLC warrants this product to be free of defects in materials or workmanship commencing upon the date of the original purchase. Save your original sales receipt to validate start of warranty period. Warranty is not valid without receipt.

If this product should become defective within the warranty period, we will repair or replace any defective parts free of charge. All warranty repairs must be completed by Guardian Technologies LLC. This warranty **does not cover unauthorized repairs**. The warranty does not include unusual wear, damage resulting from accident, or unreasonable use of the product. This warranty only covers the product when used with genuine Guardian Technologies accessories. This warranty covers product that was purchased from authorized distributors. This warranty gives you specific legal rights and you may also have other rights (other rights may vary from state to state in the U.S.A.)

The product warranty registration can be completed online at

www.guardiantechnologies.com. We consider the registration process important to ensuring superior service to our customers, however submitting the warranty registration is optional and does not affect your rights to utilize this warranty according to the conditions stated above. To submit product under warranty the complete machine must be delivered pre-paid to Guardian Technologies LLC. Please include complete information including: the problem, the model number of the product, the day of purchase, and a copy of the original sales receipt along with your name, address, and telephone (email optional). Address returns to the attention of: Customer Service, at the address below. Additional questions or comments can be made toll free to the number listed below.

Guardian Technologies LLC

26251 Bluestone Blvd. · Euclid, Ohio 44132

1.866.603.5900 · www.guardiantechnologies.com

This warranty can be registered online at www.guardiantechnologies.com.

Additional copies of the instruction manual can be obtained by accessing and printing directly from our website or calling customer service.

AIR CLEANING SYSTEM REPLACEMENT PARTS

To Purchase Contact Customer Service at
1.866.603.5900 or visit www.guardiantechnologies.com

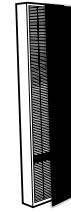

FILTER C or FILTER C PET Replacement Filter
AC5000 Series Models
Model No. FLT5000, FLT5250PT

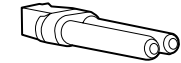

Replacement UV-C Bulb
Model No. LB4000

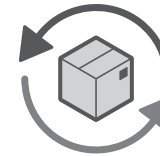

Check out our

AutoShip & Save

Filter Replacement Program™

www.guardiantechnologies.com



UTILISATION ET INSTRUCTIONS D'ENTRETIEN

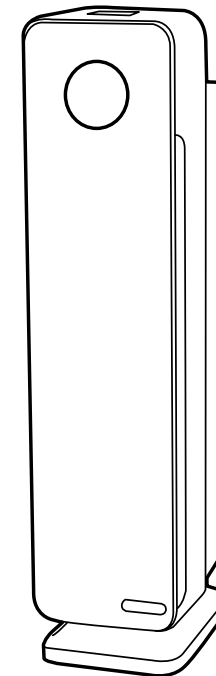

Systeme de purification d'air avec filtre True HEPA, rayons UVC et réduction d'odeurs

Modèles des séries AC5300, AC5350

Garantie limitée de 5 ans

www.guardiantechnologies.com

1.866.603.5900

REV0317

Anglais E - 1

Français F - 1

Espagnol S - 1

Date d'achat

mois _____

année _____

Numéro du filtre de rechange : filtre  (FLT5000)

Pour commander, communiquez avec le service à la clientèle au :

1 866 603-5900 ou rendez-vous sur le site :

www.guardiantechnologies.com

LIRE ET CONSERVER CES INSTRUCTIONS AVERTISSEMENTS



Ce produit doit être utilisé en conformité avec les directives indiquées dans le présent manuel. De graves blessures peuvent résulter d'un usage du produit autre que celui indiqué dans le présent manuel.

Lorsque vous utilisez un appareil électrique, vous devez toujours respecter certaines consignes élémentaires de sécurité afin de réduire le risque de feu, de choc électrique et de blessure, dont les suivantes.

- Lisez toutes les intructions avant d'utiliser cet appareil.
- **IMPORTANT** : cet appareil est doté d'une fiche polarisée (une broche est plus large que l'autre). Pour réduire le risque de choc électrique, cette fiche ne peut s'insérer dans une prise polarisée que d'une seule façon. Si la fiche ne s'insère pas entièrement dans la prise, insérez-la dans l'autre sens. Si elle ne s'insère toujours pas, communiquez avec un électricien agréé. Ne supprimez en aucun cas cette fonction de sécurité.
- Pour éviter tout risque d'incendie ou de choc électrique, branchez l'appareil directement dans une prise électrique de 120 V c.a.
- Gardez le cordon d'alimentation à l'écart des zones de passage. Pour éviter tout risque d'incendie, ne faites JAMAIS passer le cordon d'alimentation sous un tapis ou à côté de grilles de chauffage, de radiateurs, d'appareils de chauffage ou de cuisinières.
- Pour protéger contre tout risque de choc électrique, NE plongez PAS l'appareil dans l'eau ou dans un liquide quelconque. N'utilisez pas cet appareil à proximité de l'eau.
- Les enfants ne peuvent pas identifier les risques liés à l'utilisation des appareils électriques. Pour cette raison, surveillez toujours les enfants lorsqu'ils sont à proximité du purificateur d'air.
- Débranchez toujours le purificateur d'air avant de le déplacer, d'ouvrir a grille de protection, de changer les filtres ou lorsqu'il n'est pas utilisé. Assurez-vous de débrancher l'appareil en tirant sur la prise et non sur le cordon.
- Ne laissez JAMAIS tomber et n'insérez JAMIS d'objets dans tout orifice de l'appareil.
- Ne faites pas passer le cordon électrique sous la moquette.
- Ne recouvrez pas le cordon électrique avec des carpettes, des tapis d'escalier ou tout autre revêtement similaire.
- Ne faites pas passer le cordon électrique sous les meubles ni les appareils électroménagers. Disposez le cordon électrique à l'écart de la zone de passage et où personne ne risque de trébucher dessus.
- N'utilisez JAMAIS un appareil dont le cordon d'alimentation ou la fiche est endommagé, dont le moteur du ventilateur ne tourne plus, à la suite d'une défaillance ou d'une panne, ou qui est tombé ou est endommagé de quelque manière que ce soit. Veuillez communiquer avec le service à la clientèle au **1.866.603.5900** pour obtenir de l'aide.

AVERTISSEMENT : Les cordons, fils électriques et/ou câbles fournis avec cet appareil contiennent des produits chimiques, y compris du plomb ou des composés du plomb, reconnus par l'état de Californie comme pouvant causer le cancer, des malformations congénitales et d'autres problèmes de santé génésique. lavez-vous les mains après toute utilisation.
(Code de réglementation de la Californie – proposition 65).

- N'utilisez l'appareil que conformément à son utilisation prévue et décrite dans le présent manuel. Toute utilisation autre que celles recommandées par le fabricant risque de provoquer un incendie, un choc électrique ou des blessures.
- N'utilisez PAS cet appareil à l'extérieur.
- NE METTEZ rien sur l'appareil.
- N'obstruez JAMAIS les sorties d'air, les grilles de protection ou les prises de l'appareil. Ne placez JAMAIS l'appareil sur une surface molle, telle qu'un lit ou un canapé, car cela risque de faire tomber l'appareil, obstruant la sortie ou l'entrée d'air.
- N'essayez PAS de réparer ou de régler toute fonction électrique ou mécanique de cet appareil. Agir ainsi annulera la garantie. L'intérieur de cet appareil ne contient aucune pièce remplaçable. Toute réparation doit être faite uniquement par un professionnel qualifié.
- **AVERTISSEMENT**: Pour réduire le risque d'incendie ou de choc électrique ne pas utiliser ce ventilateur avec un dispositif de commande de la vitesse à semi-conducteurs quel qu'il soit.
- **AVERTISSEMENT** : Ne regardez pas directement la lumière émise par la lampe dans cet appareil pour éviter des dommages à la peau ou aux yeux. Débranchez toujours l'alimentation avant de remplacer la lampe ou d'entretenir l'appareil. Remplacez la lampe avec le modèle de lampe no LB4000, fabriqué par Guardian Technologies.
- Débranchez toujours l'appareil avant d'effectuer tout nettoyage ou tout entretien.
- **MISE EN GARDE** : N'utilisez PAS d'essence, de benzène, de diluant ou de nettoyants puissants (entre autres) pour nettoyer la surface intérieure ou l'extérieur de l'appareil, car cela risque de l'endommager. N'utilisez JAMAIS d'alcool ni d'autres dissolvants.

L'ozone moyenne pondérée dans le temps de 8 heures pour ce produit est de 0,001 ppmv lors de tests dans une chambre de 30 m³. Le produit est conforme avec la concentration maximale permise d'ozone de 0,05 parties par million par volume (ppmv) dans une période de 24 heures. Les lignes directrices de Santé Canada 2010 recommandent que la limite d'exposition maximale, selon un temps moyen de 8 heures, soit de 0,020 ppmv ou moins lors de tests dans une salle hermétique et contrôlée d'environ 30 m³.

SPÉCIFICATIONS DU PRODUIT ET PIÈCES

NUMÉRO DE MODÈLE séries AC5300, AC5350

DIMENSIONS longueur : 23,5 cm (9,25 po);
largeur : 17,8 cm (7 po); hauteur : 69,8 cm (27,5 po)

POIDS 5 kg (10,95 lb)

TENSION D'ENTRÉE 120 V, 60 Hz, 58 W, 0,5 A

Filtre De Rechange
FILTER C (FLT5000)

Ampoule de Rechange
LB4000

Ampoule..... 5W



L'AMPOULE CONTIENT DU MERCURE



Veillez respecter les exigences en matière de déversement, d'élimination et de nettoyage. En cas de bris, suivez les consignes fournies par les sources ci-dessous pour le nettoyage.

www.epa.gov/cfclcleanup 1-866-284-4010

SPÉCIFICATIONS DU PRODUIT ET PIÈCES

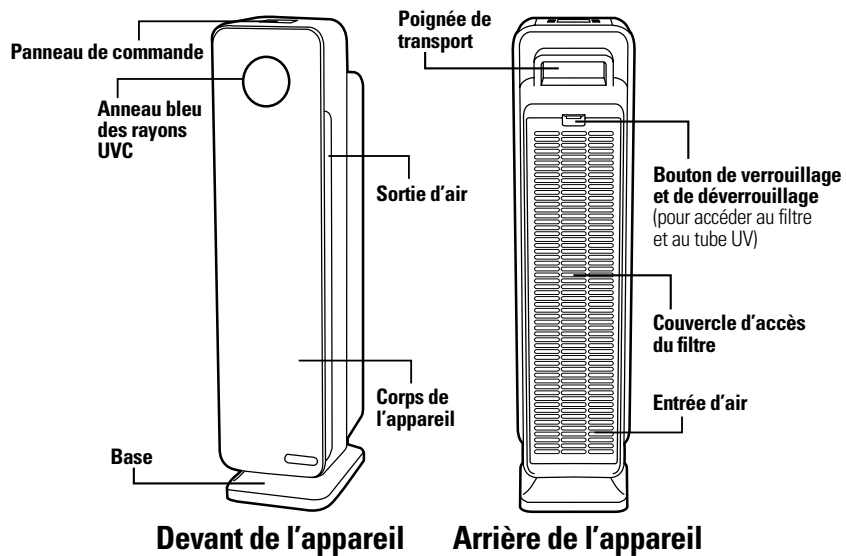

BOUTONS DE COMMANDE

Tableau de commande des modèles de la série AC5300



Tableau de commande des modèles de la série AC5350



SYSTÈME DE PURIFICATION D'AIR

Améliorez la qualité de l'air intérieur grâce à ce nouveau système complet de purification de l'air à filtre True HEPA et à rayon UVC de germguardian. Les multiples niveaux de purification incluent l'action conjointe du filtre True HEPA pour retenir les allergènes et les acariens que du filtre à charbon pour éliminer les odeurs. La technologie à rayon UVC améliore l'élimination des germes.

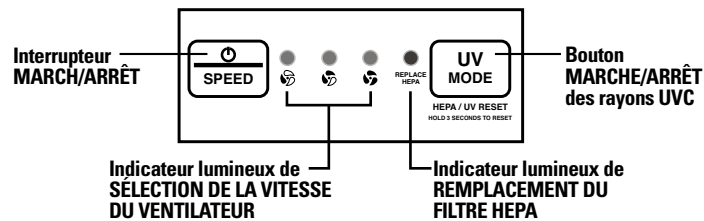
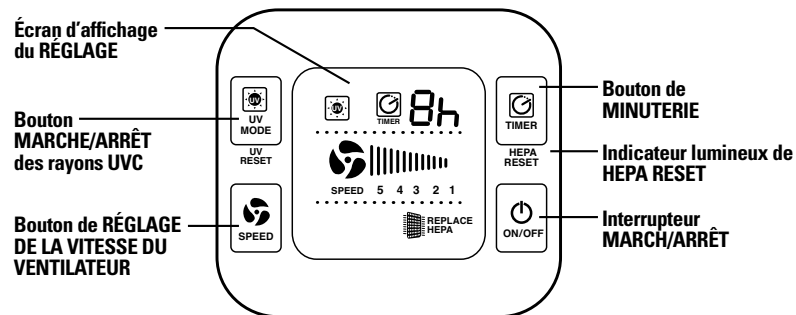
Préfiltre*

Retient les particules de poussière et d'allergènes initiales.

Filtre au charbon* (charbon actif)

Permet le contrôle et la prévention de la prolifération des bactéries, des germes et des moisissures.

Filtre True HEPA

Retient 99,99% de la poussière et des allergènes.

Lampe à rayon UVC

L'action conjointe de la technologie à rayon UVC et des filtres permet d'améliorer l'élimination des germes en suspension dans l'air.

*Le préfiltre et le filtre au charbon sont combinés en un seul filtre que s'accroche au filtre HEPA et anti-acariens.

NIVEAUX DE LA PURIFICATION DE L'AIR

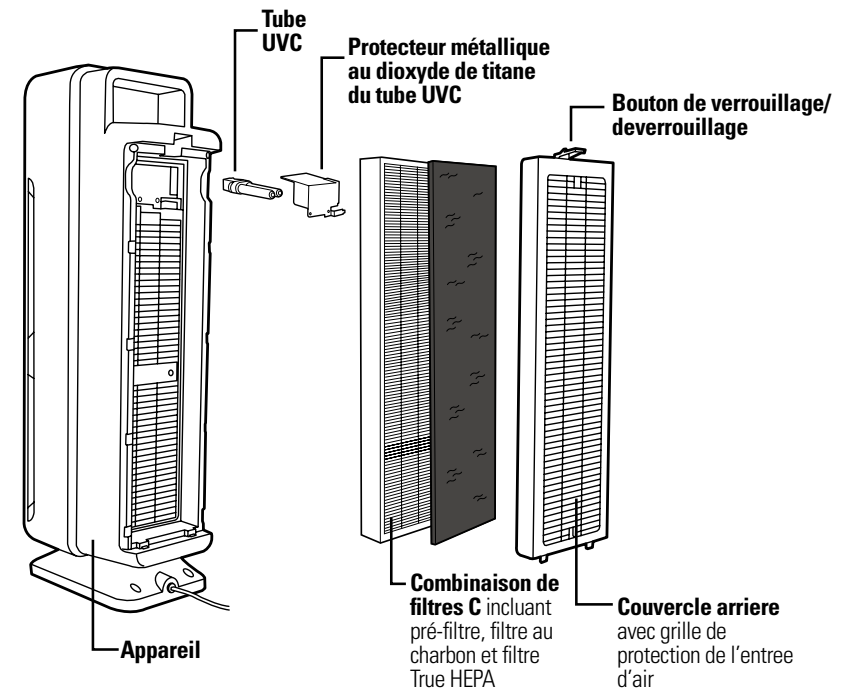

INSTALLER ET RETIRER LE FILTRE HEPA



Le système de purification d'air émet un bip pendant 30 secondes et l'indicateur lumineux de remplacement du filtre HEPA clignote sans interruption lorsqu'il est temps de remplacer le filtre. Remplacez le filtre conformément aux instructions puis insérez la pointe d'un crayon dans le bouton réinitialisation HEPA (HEPA reset) sur le tableau de commande pour remettre à zéro le système. Selon l'utilisation, la durée de vie du filtre est d'environ 6 mois.

1. Éteignez et débranchez l'appareil.

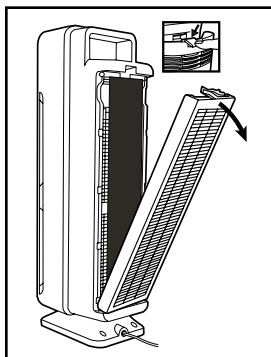

2. Appuyez sur le bouton de verrouillage/déverrouillage et retirez le couvercle à l'arrière de l'appareil.

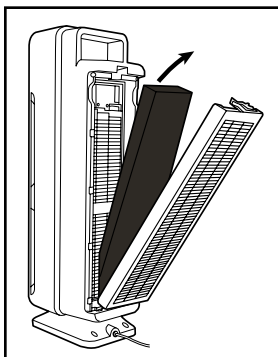

3. Retirez la combinaison de filtres usagée et mettez-la au rebut.

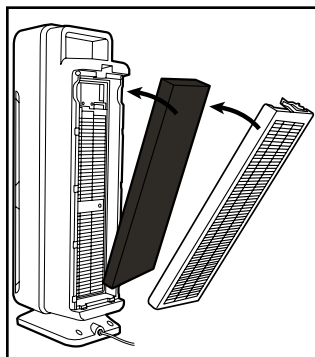

4. Insérez la nouvelle combinaison de filtres dans l'appareil. Observez la flèche sur le filtre afin de l'insérer correctement.

5. Reattachez le couvercle arrière de l'appareil et verrouillez-le bien en place.

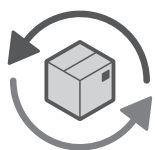

AutoShip & Save

Découvrez notre programme en ligne de rappel de remplacement des filtres.
www.guardiantechnologies.com

INSTRUCTIONS D'UTILISATION

AVANT D'UTILISER LE PURIFICATEUR D'AIR:

- Choisissez une surface dure, plane et de niveau pour y poser l'appareil.
 - * Pour un bon écoulement de l'air placez l'appareil à au moins 30cm de tout mur et de tout meuble.
 - * Vérifiez qu'aucune des grilles de protection n'est obstruée.
- Branchez le cordon d'alimentation dans une prise de courant standard de 120V c.a.

IMPORTANT: Lors du transport de l'appareil, soulevez-le toujours à l'aide de la poignée située à l'arrière.

UTILISATION DU SYSTÈME DE PURIFICATION D'AIR (MODÈLES DE LA SÉRIE AC5300):



1. Mettez l'appareil en MARCHE (ON). Pour l'éteindre, appuyez sur le bouton pendant 3 secondes.



2. Sélectionnez la vitesse du ventilateur, MODE de 1 à 3.
1 = mode basse vitesse ultra-silencieux de nuit
3 = mode vitesse élevée



3. Sélectionnez l'activation ou la désactivation des rayons UVC à l'aide du bouton UV.



***Indicateur lumineux de remplacement du filtre :** l'indicateur lumineux de remplacement du filtre HEPA s'allume et clignote sur le tableau de commande lorsqu'il est temps de remplacer le filtre. Remplacez le filtre en suivant les directives (F-6) puis appuyez sur le **bouton UV** pendant 3 secondes pour réinitialiser le système.

***Indicateur lumineux de remplacement du tube UV :** L'anneau lumineux bleu sur le devant du tableau de commande du système de purification d'air clignote lorsqu'il est temps de remplacer le tube. Remplacez le tube en suivant les directives (F-8) puis appuyez sur le **bouton UV** pendant 3 secondes pour réinitialiser le système.



Une étoile ENERGY STAR a été attribuée à cet article pour avoir satisfait les normes d'efficacité énergétique strictes établies par l'agence américaine de protection de l'environnement (EPA). L'EPA ne corrobore aucune des déclarations du fabricant affirmant que l'utilisation de ce produit assainit l'air intérieur.

L'efficacité énergétique de ce modèle répondant aux exigences qui lui permettent de porter le symbole ENERGY STAR est mesurée selon le rapport entre le débit d'air purifié (Clean Air Delivery Rate ou CADR) pour la poussière du modèle et l'énergie électrique qu'il consomme, ou CADR/watts.

INSTRUCTIONS D'UTILISATION

UTILISATION DU SYSTÈME DE PURIFICATION D'AIR (MODÈLES DE LA SÉRIE AC5350) :



1. Mettez l'appareil en MARCHE (ON).



2. Sélectionnez la vitesse du ventilateur, MODE de 1 à 5.
1 = mode basse vitesse ultra-silencieux de nuit
5 = mode vitesse élevée de contrôle des allergènes
Par défaut, l'appareil est réglé sur le mode 5.



3. Sélectionnez l'activation ou la désactivation des rayons UVC à l'aide du bouton UV.



4. **MINUTERIE** : si vous préférez faire fonctionner le système de purification d'air pendant un nombre donné d'heures, vous pouvez sélectionner entre 1 et 8 heures sur l'écran d'affichage.

***Indicateur lumineux de remplacement du filtre** : l'indicateur lumineux de remplacement du filtre HEPA s'allume sur le tableau de commande lorsqu'il est temps de remplacer le filtre. Remplacez le filtre en suivant les directives (F-6) puis appuyez sur le bouton **Timer** (minuterie) pendant 3 secondes pour redémarrer le système.

***Indicateur lumineux de remplacement du tube UV** : L'anneau lumineux bleu sur le devant du tableau de commande du système de purification d'air clignote lorsqu'il est temps de remplacer le tube. Remplacez le tube en suivant les directives (F-8) puis appuyez sur le **bouton UVC** pendant 3 secondes pour réinitialiser le système.

***Bip et son émis par le tableau de commande** : le son émis en appuyant sur les boutons du tableau de commande peut être activé ou désactivé en appuyant sur le bouton **Speed** (vitesse) pendant 3 secondes.

INSTALLER ET RETIRER LE TUBE UVC

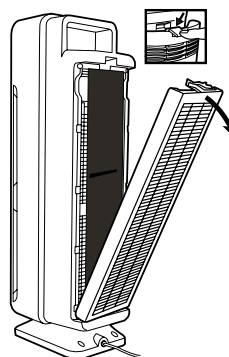

1. Retirez le couvercle arrière de l'appareil en appuyant sur le bouton de verrouillage/déverrouillage.

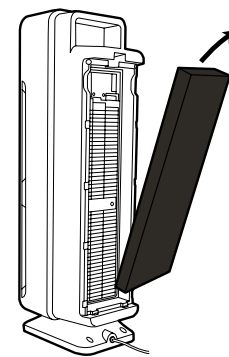

2. Après avoir retiré le couvercle arrière de l'appareil, enlevez la combinaison de filtres.

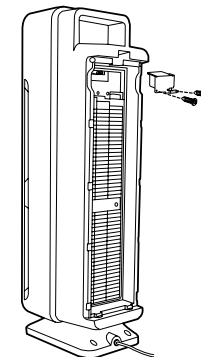

3. Après avoir retiré le filtre combiné, utilisez un tournevis cruciforme pour dévisser les 2 vis et détacher le protecteur métallique de la lampe UVC.

4. Pour retirer le tube UVC, saisissez-le en utilisant un chiffon ou un mouchoir en papier propre et tirez dessus pour le dégager de l'appareil.

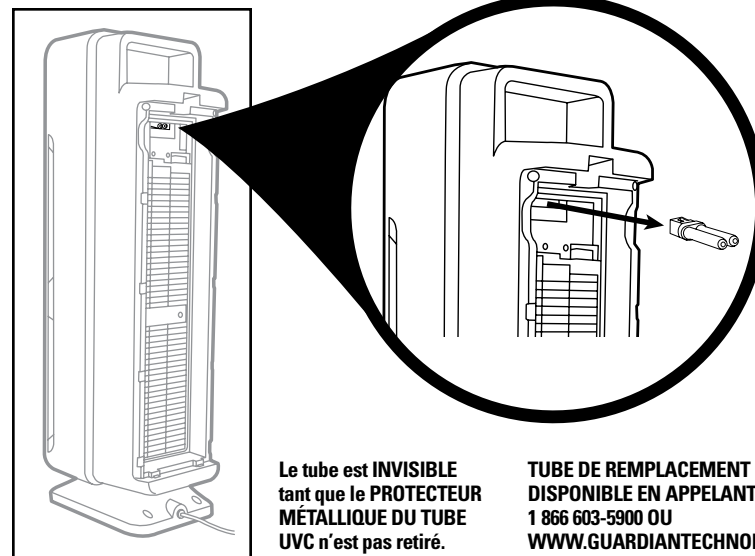

Le tube est INVISIBLE tant que le PROTECTEUR MÉTALLIQUE DU TUBE UVC n'est pas retiré.

TUBE DE REMPLACEMENT : LB4000
DISPONIBLE EN APPELANT LE
1 866 603-5900 OU
WWW.GUARDIANTECHNOLOGIES.COM

5. Pour réinstaller le tube UVC, faites-le glisser horizontalement dans la fente en haut de l'appareil.

NETTOYAGE ET ENTRETIEN DE LA COMBINAISON DE FILTRES

Le purificateur d'air doit être nettoyé au moins une fois par mois ainsi que le préfiltre externe attaché à la combinaison de filtres. Un nettoyage plus fréquent peut être nécessaire suivant l'usage et le milieu.

PRÉFILTRE/FILTRE AU CHARBON

Nettoyez-le avec la brosse de votre aspirateur. Cela permettra de retirer les peluches et la saleté.

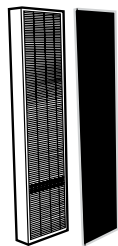

Le schéma éclaté ci-dessus illustre les trois niveaux de filtre de la Combinaison filtres dont est doté l'appareil: **1 Filtre HEPA**

1 Préfiltre/Filtre à charbon

Créer un filtre de combinaison complète

FILTRE TRUE HEPA

Retirez la combinaison de filtres de l'arrière de l'appareil.

Retirez la combinaison préfiltre/filtre au charbon afin de pouvoir accéder au filtre HEPA.

Lorsque le filtre HEPA passe de blanc à gris ou même noir, il doit être remplacé. Si le filtre HEPA est encore blanc, il n'a PAS besoin d'être remplacé.

IMPORTANT: Ne lavez PAS et ne réutilisez PAS la combinaison de filtres. Veuillez communiquer avec le service à la clientèle au **1.866.603.5900** ou visitez notre site à **www.guardiantechnologies.com** pour acheter un filtre de rechange.

Filtre de remplacement : FILTRE C (FLT5000) ou FILTRE C PET (FLT5250PT)

Remarque: La combinaison de filtres comprend le filtre HEPA, le filtre au charbon.

PURIFICATEUR D'AIR

Utilisez un chiffon propre, sec et doux pour essuyer la surface extérieure de l'appareil.

Débit d'air pur

Comparez les performances des différents purificateurs d'air à l'aide du CADR. Premièrement, repérez la superficie de la pièce suggérée. Puis, consultez les données CADR. Plus la valeur est élevée, plus l'appareil filtre rapidement l'air.

L'utilisation de ce système de purification d'air est suggérée pour une pièce unique fermée d'une superficie allant jusqu'à 18,5 mètres carrés (AC5300 = 169 pieds carrés AC5350 = 171 pieds carrés).

Des valeurs CADR plus élevées permettent une performance supérieure dans des pièces de toute superficie. Les purificateurs d'air portables sont beaucoup plus efficaces dans les pièces si les portes et les fenêtres sont fermées.

FUMÉE DE TABAC: AC5300 = 109+ AC5350 = 110+

Cette valeur correspond au rendement prévu au cours des 72 premières heures d'utilisation. Les valeurs après cette période peuvent varier en fonction de l'utilisation.

Appareil teste conforme aux normes nationales ANSI/AHAM AC-1

Qu'est-ce que le CADR?

CADR est l'acronyme de Clean Air Delivery Rate, soit le volume d'air filtré produit par un purificateur d'air. Le classement CADR indique l'efficacité d'un purificateur d'air dans sa filtration des particules fines, telles que la fumée de tabac et les pollens de plantes, dans une pièce.

Remarque: N'enfoncez PAS d'objets, ni vos doigts, à l'intérieur de l'appareil.

Avertissement: N'utilisez PAS d'essence, de benzine, de diluant ou de nettoyeurs puissants (entre autres) pour nettoyer la surface intérieure ou l'extérieur de l'appareil, car cela risque de l'endommager. N'utilisez JAMAIS d'alcool ni d'autres dissolvants.

GUIDE DE DEPANNAGE

PROBLÈME	SOLUTION
L'appareil ne fonctionne pas.	Vérifiez que l'appareil est branché. Veuillez communiquer avec le service à la clientèle au 1.866.603.5900 .
L'appareil s'éteint intempestivement.	Vérifiez que l'appareil est branché à une prise de courant fonctionnelle. Vérifiez que le filtre HEPA est bien en place. Vérifiez que le couvercle arrière est bien verrouillé. Veuillez communiquer avec le service à la clientèle au 1.866.603.5900 .
Il n'y pas de circulation d'air.	Débranchez l'appareil. Vérifiez le préfiltre/filtre au charbon et le filtre HEPA. Nettoyez le préfiltre/filtre au charbon au besoin. Remplacez le filtre HEPA au besoin.
Augmentation du niveau de bruit.	Assurez-vous que les filtres sont propres. Remplacez-les au besoin.
Les boutons de réglage émettent un bip à chaque pression. (Modèles de la série AC5350)	Pour désactiver le « bip » à la pression des boutons : 1. Maintenez enfoncés simultanément les boutons MINUTERIE et UV pendant 3 secondes. 2. Sélectionnez ON/OFF (activer/désactiver). L'émission du « bip » est automatiquement réactivée (ON) à la suite du débranchement de l'appareil.
L'indicateur rouge clignote.	Remplacez le filtre et réinitialisez le système. Consultez les directives F-6, F-7, F-8.
L'anneau bleu clignote.	Remplacez le tube et réinitialisez le système. Consultez les directives F-7, F-8, F-9.

GARANTIE LIMITÉE

Guardian Technologies LLC garantit au consommateur que cet appareil est exempt de défauts matériels ou de fabrication, à partir de la date d'achat originale. Veuillez garder votre reçu de vente original pour justifier la date d'entrée en vigueur de la période de garantie. Sans reçu, la garantie devient nulle et non avenue.

Si cet appareil s'avère défectueux pendant la période de garantie, nous réparerons ou remplacerons toutes les pièces défectueuses gratuitement. Toute réparation couverte par la présente garantie doit être effectuée par Guardian Technologies LLC. La présente garantie **ne couvre pas les réparations non autorisées**. La présente garantie ne couvre pas l'usure inhabituelle et les dommages causés par accident ou par une utilisation déraisonnable de l'appareil. La présente garantie ne couvre l'appareil que s'il est utilisé conjointement à des accessoires d'origine de Guardian Technologies. La garantie couvre uniquement un appareil acheté auprès de distributeurs agréés. La présente garantie vous donne certains droits juridiques. Vous pouvez également bénéficier d'autres droits (les droits peuvent varier d'un État à l'autre aux États-Unis).

L'enregistrement de garantie de l'appareil peut se faire en ligne à l'adresse www.guardiantechnologies.com. Nous considérons le processus d'enregistrement comme important afin d'assurer un service supérieur à notre clientèle. Cependant, l'envoi de cette carte de garantie est facultatif et n'affectera en rien vos droits de faire valoir cette garantie en accord avec les conditions susmentionnées. Pour faire valoir la présente garantie, l'appareil complet doit être envoyé en port payé à Guardian Technologies LLC. Veuillez fournir des informations exhaustives, notamment : spécifiez la nature du problème, le numéro de modèle, la date d'achat, et incluez vos nom, adresse et numéro de téléphone (courriel facultatif) ainsi qu'une copie du reçu de vente original. Retournez l'appareil à l'attention de : Customer Service, et à l'adresse indiquée ci-après. Posez vos questions ou faites part de vos commentaires au numéro sans frais indiqué ci-après.

Guardian Technologies LLC
26251 Bluestone Blvd.
Euclid, Ohio 44132
1.866.603.5900

www.guardiantechnologies.com

La présente garantie peut être enregistrée en ligne à : www.guardiantechnologies.com.

Des copies supplémentaires de ce manuel d'utilisation peuvent être obtenues sur notre site Internet puis imprimées, ou en appelant le service à la clientèle.

PIÈCES DE RECHANGE POUR LE SYSTÈME DE PURIFICATION D'AIR

Pour commander, appelez le service à la clientèle au 1.866.603.5900
ou rendez-vous sur le site:
www.guardiantechnologies.com

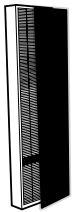

Filtre de remplacement pour FILTRE C
ou FILTRE C PET
Modèles de la série AC5000
N° de modèle FLT5000, FLT5250PT



Tube UVC de remplacement
N° de modèle LB4000



guardian
technologies™

INSTRUCCIONES DE USO Y CUIDADO

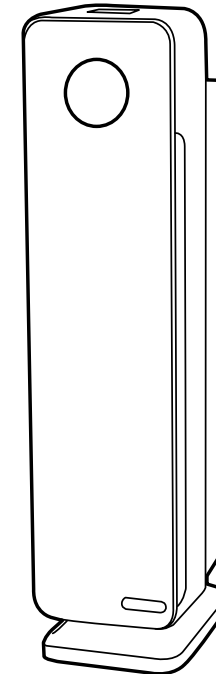

Sistema para la Limpieza del Aire con UV-C, Filtro HEPA Genuino y Disminución de Olores

Modelo No. AC5300, Serie AC5350

Garantía limitada por 5 años
www.guardiantechnologies.com
1.866.603.5900
REV0317

Inglés E - 1
Francés F - 1
Español S - 1

Fecha de compra
mes _____
año _____

Filtro de repuesto No.: Filtro  (FLT5000)
Para hacer el pedido comuníquese con el departamento de servicio al cliente al 1.866.603.5900 o visítenos en www.guardiantechnologies.com

LEA Y GUARDE ESTAS INSTRUCCIONES ADVERTENCIAS



Debe usarse este producto sólo de acuerdo a las especificaciones descritas en este manual. Usarlo de una manera diferente a lo indicado puede ocasionar lesiones severas.

Al usar un electrodoméstico, debe seguir siempre ciertas precauciones básicas para disminuir el riesgo de incendio, choque eléctrico y lesiones personales, las cuales incluyen todo lo siguiente:

- Antes de usar el electrodoméstico, lea todas las instrucciones.
- **IMPORTANTE:** Este aparato tiene una clavija polarizada (una hoja es más ancha que la otra). Para reducir el riesgo de choque eléctrico, esta clavija ha sido diseñada para encajar en un tomacorriente polarizado de una manera solamente. Si la clavija no encaja bien en el tomacorriente, invierta la clavija. Si aún así no encaja, póngase en contacto con un electricista calificado. No intente alterar esta característica de seguridad.
- Para evitar un incendio o choque eléctrico, conecte directamente el aparato a un tomacorriente de 120V de corriente CA.
- Mantenga el cordón eléctrico alejado de las áreas de gran tránsito peatonal. Para evitar el riesgo de incendio, NUNCA ponga el cordón eléctrico debajo de las alfombras, ni cerca de rejillas de calefacción, radiadores, estufas ni calentadores.
- Para evitar los riesgos eléctricos, NO sumerja este aparato en agua o en otros líquidos. No use este aparato cerca del agua.
- Los niños no pueden percatarse de los riesgos asociados con el uso de aparatos electrodomésticos. Por este motivo siempre debe vigilar a los niños cuando se encuentren cerca del purificador de aire.
- Desconecte siempre el purificador de aire antes de moverlo, abrir la rejilla, cambiar los filtros, antes de limpiarlo o cuando no lo use. Asegúrese de desconectarlo tomándolo del enchufe, no del cordón eléctrico.
- NUNCA deje caer ni inserte un objeto en cualquier abertura.
- No pase el cordón eléctrico por debajo de la alfombra.
- No cubra el cordón eléctrico con tapetes, plásticos protectores para alfombrado o cubiertas similares.
- No pase el cordón eléctrico por debajo de los muebles o aparatos electrodomésticos. Mantenga el cordón eléctrico alejado de las áreas de gran tránsito peatonal y de los lugares en que pueda provocar tropezones.
- NO utilice ningún aparato cuyo cordón eléctrico o clavija estén dañados, si el motor del ventilador no gira, si el aparato no funciona correctamente o si se ha caído o dañado de alguna forma. Si necesita ayuda, llame al departamento de servicio al cliente al **1.866.603.5900**.
- Use este aparato únicamente para el uso doméstico previsto, como se describe en este manual. Cualquier otro tipo de uso no recomendado por el fabricante podría provocar un incendio, choque eléctrico o lesiones personales.

ADVERTENCIA: Los cordones, alambres y/o cables suministrados con este producto contienen sustancias químicas que incluyen plomo o compuestos de plomo, considerados en el estado de California como causantes de cáncer, defectos de nacimiento u otros daños reproductivos. Lávese las manos después de usarlo.
(Código de reglamentos de California, proposición 65)

- No se debe utilizar en exteriores.
- NO coloque ningún objeto en la parte superior de la unidad.
- NUNCA bloquee las aberturas para el aire, las rejillas/salidas del aparato, ni coloque el producto sobre una superficie suave, como una cama o sofá, ya que esto podría provocar que el aparato se vuelque, se bloquee la abertura de entrada o la salida del aire.
- No intente reparar o ajustar un funcionamiento eléctrico o mecánico incorrecto de esta unidad. El hacerlo anulará la garantía. El interior del aparato no contiene piezas que requieren mantenimiento. Todas las labores de servicio y mantenimiento deben ser realizadas sólo por personal calificado.
- **ADVERTENCIA:** Para disminuir el riesgo de incendio o choque eléctrico, no utilice este ventilador con ningún dispositivo de control de velocidad de estado sólido.
- **ADVERTENCIA:** Ver directamente la luz producida por la lámpara de este aparato podría ocasionar daños en la piel o en los ojos. Siempre desconecte la corriente antes de reemplazar o darle mantenimiento a la lámpara. Reemplace la lámpara con la lámpara Modelo No. LB4000, fabricado por Guardian Technologies.
- Desconecte siempre la unidad antes de limpiarla o darle mantenimiento.
- **PRECAUCIÓN:** NO utilice gasolina, benceno, solvente, limpiadores agresivos, etc. para limpiar el interior y el exterior de la unidad, ya que podrían dañar el aparato. NUNCA utilice alcohol ni otro tipo de solventes.

El valor límite de umbral (TWA) de ozono durante 8 horas de este producto es 0.001 ppmv cuando se prueba en una habitación de 30 m³. El producto cumple con la concentración máxima permisible de ozono, de 0.050 partes por millón por volumen (ppmv) en un periodo de 24 horas. Los Lineamientos de salud de Canadá de 2010 recomiendan que el límite máximo de exposición, basado en un tiempo promedio de 8 horas, es de 0.020 ppmv o menor, cuando se ha probado en una habitación confinada y controlada de aproximadamente 30 m³

ESPECIFICACIONES Y PARTES DEL PRODUCTO

NUMERO DE MODELO AC5300, Serie AC5350

DIMENSIONES
24 cm Prof X 178 cm Ancho X 70 cm Alto

PESO 5 kg

VOLTAJE DE ENTRADA 120 V, 60 Hz, 58 W, 0.5 A

FILTRO DE REPUESTO
FILTER C (FLT5000)

FOCO DE REPUESTO
LB4000

FOCO 5W



LA BOMBILLA CONTIENE MERCURIO



Manipule según las exigencias sobre derrames, eliminación y limpieza del lugar. En caso se rompa, siga el método de limpieza proporcionado por los siguientes contactos.

**www.epa.gov/cflcleanup
1-866-284-4010**

ESPECIFICACIONES Y PARTES DEL PRODUCTO

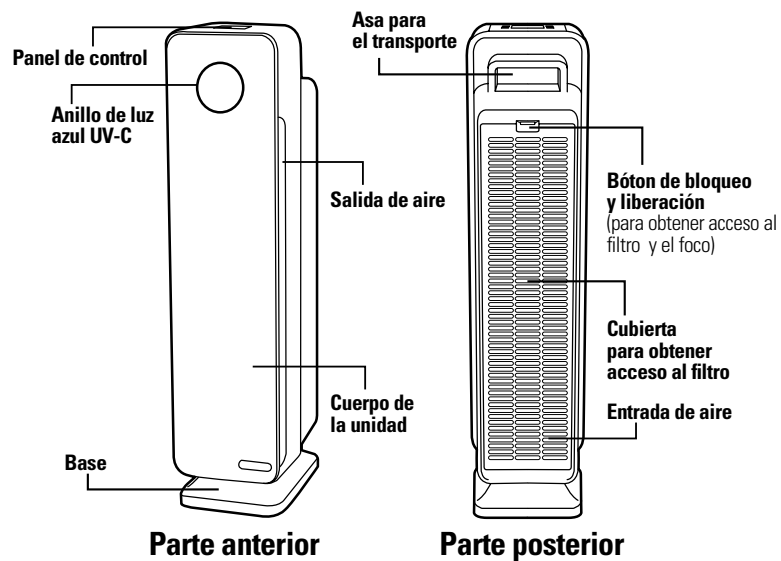

CONTROLES

Panel de control serie AC5300

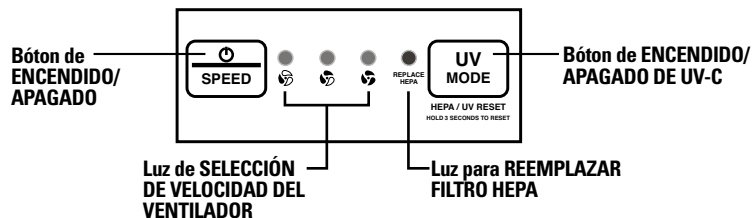

Panel de control serie AC5350

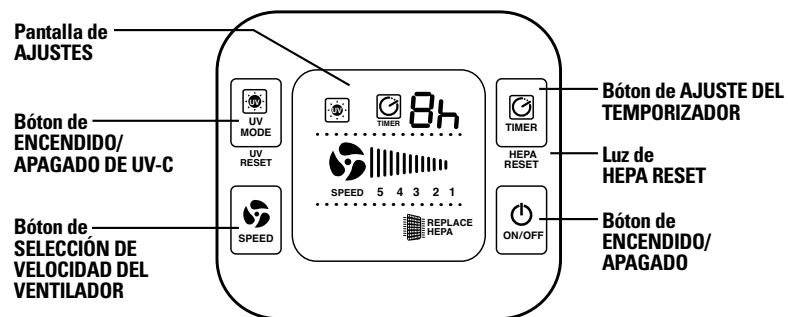

SISTEMA PARA LA LIMPIEZA DEL AIRE

Mejore la calidad del aire dentro de su hogar con un sistema completo para la limpieza del aire UV-C y con filtro HEPA genuino germguardian. Los diversos niveles de purificación incluyen un filtro combinado HEPA genuino que absorbe los alérgenos, un filtro de carbón para eliminar los olores. La tecnología de luz UV-C mejora el poder de erradicación de gérmenes.

Prefiltro*

Absorbe las primeras partículas de polvo y alérgenos.

Filtro de carbón* (conocido también como carbón activado)

Contribuye a controlar y prevenir la proliferación de bacterias, gérmenes y moho.

Filtro HEPA genuino

Absorbe el 99.99% de polvo y alérgenos.

Luz UV-C

La tecnología de luz UV-C trabaja junto con los filtros para optimizar la eliminación de los gérmenes suspendidos en el aire.

*El prefiltro y el filtro de carbon se encuentran combinados en una sola capa que se fija al filtro HEPA.

NIVELES DE PURIFICACIÓN DEL AIRE

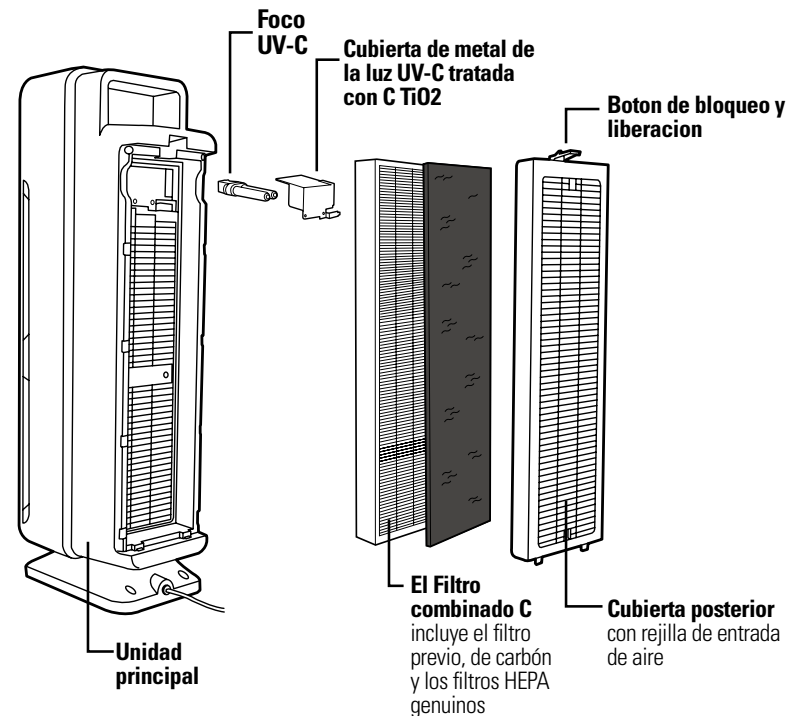

INSTALACIÓN Y RETIRO DEL FILTRO



El purificador de aire emitirá un sonido durante 30 segundos y la luz de reemplazo del filtro HEPA destellará continuamente para indicar que es el momento de reemplazar el filtro. Reemplace el filtro según las instrucciones y enseguida inserta la punta de un bolígrafo en el área restablecer filtro HEPA en el panel de control para volver a encender el sistema. Dependiendo del uso del aparato, el filtro puede durar 6 meses aproximadamente.

1. Apague y desconecte la unidad.

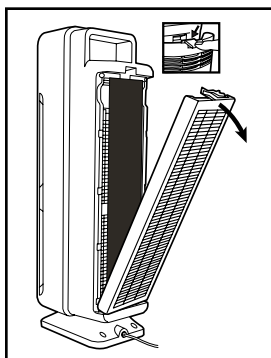

2. Oprima el botón de bloqueo y liberación y retire la cubierta posterior de la unidad.

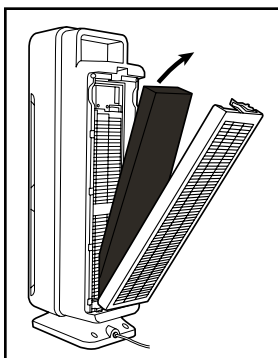

3. Quite el filtro combinado usado y deséchelo en la basura regular.

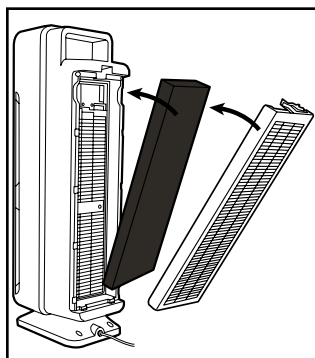

4. Instale un filtro combinado nuevo en el purificador de aire. Consulte la flecha que se encuentra dibujada en el filtro para instalarlo en la dirección correcta.

5. Vuelva a colocar la cubierta de la unidad y asegúrela en su sitio.

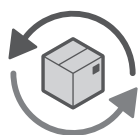

AutoShip & Save

Pruebe nuestro recordatorio de cambio de filtro y el programa de filtros de repuesto en línea.
www.guardiantechnologies.com

INSTRUCCIONES DE FUNCIONAMIENTO

ANTES DE PONER A FUNCIONAR EL PURIFICADOR DE AIRE:

1. Elija una superficie firme, plana y nivelada para colocar el purificador de aire.
 - * Para que el flujo de aire sea adecuado, ubique el aparato al menos a una distancia de 30.5cm de la pared o muebles.
 - * Verifique que ninguna de las rejillas este bloqueada.
2. Conecte el cordón eléctrico a un tomacorriente de 120V de corriente CA.

IMPORTANTE: Para mover el purificador de aire, levante siempre el aparato con el asa para el transporte ubicada en la parte posterior.

FUNCIONAMIENTO DEL PURIFICADOR DE AIRE (SERIE AC5300):



1. Encienda la unidad. Para apagar la unidad, presione y sostenga el botón durante 3 segundos.



2. Seleccione la velocidad del ventilador, MODO 1 a 3
1 = modo bajo, ultra silencioso mientras usted duerme
3 = alto



3. Active o desactive la luz UV-C con el botón Modo UV-C.



***Indicador de reemplazo del filtro:** la luz para Reemplazar filtro HEPA en el panel de control se enciende y parpadea para indicar que debe cambiar el filtro. Reemplace el filtro según las instrucciones de la (página S-6) y enseguida presione y sostenga el botón **Modo UV** durante 3 segundos para restablecer el sistema.

***Indicador de reemplazo del foco UV:** la luz circular azul en el panel frontal del purificador parpadeará cuando sea el momento de reemplazar el foco. Reemplace el foco según las instrucciones de la (página S-8) y enseguida presione y sostenga el botón **Modo UV** durante 3 segundos para restablecer el sistema.



Este producto obtuvo la certificación ENERGY STAR mediante el cumplimiento de estrictas normas de ahorro de energía establecidas por la Agencia de Protección Ambiental de los Estados Unidos (US EPA). La EPA de los Estados Unidos no respalda las afirmaciones hechas por cualquier fabricante sobre la obtención de una calidad de aire en interiores más saludable debido al uso de este producto.

La eficiencia energética de este modelo con la certificación ENERGY STAR se mide en base a la proporción del promedio de emisión de aire puro (CADR) del modelo para el polvo y la energía eléctrica que consume, o CADR/vatio.

INSTRUCCIONES DE FUNCIONAMIENTO

FUNCIONAMIENTO DEL PURIFICADOR DE AIRE (SERIE AC5350):



1. Encienda la unidad.



2. Seleccione la velocidad del ventilador, MODO 1 a 5
1 = modo bajo, ultra silencioso mientras usted duerme
5 = ajustes de alta velocidad para el control de los alérgenos
El ajuste predeterminado es 5



3. Active o desactive la luz UV-C con el botón Modo UV-C.



4. **TEMPORIZADOR:** si prefiere dejar funcionando el purificador durante varias horas, en la pantalla puede elegir de 1 a 8 horas.

***Indicador de reemplazo del filtro:** la luz para Reemplazar filtro HEPA en el panel de control se enciende y parpadea para indicar que debe cambiar el filtro. Reemplace el filtro según las instrucciones de la (página S-6) y enseguida presione y sostenga el botón **TEMPORIZADOR** durante 3 segundos para restablecer el sistema.

***Indicador de reemplazo del foco UV:** la luz circular azul en el panel frontal del purificador parpadeará cuando sea el momento de reemplazar el foco. Reemplace el foco según las instrucciones de la (página S-8) y enseguida presione y sostenga el botón **Modo UV-C** durante 3 segundos para restablecer el sistema.

***Panel de control Pitido/Sonido:** El sonido que se emite al presionar los botones en el panel de control se puede encender o apagar sosteniendo el botón **Velocidad** durante 3 segundos.

INSTALACIÓN Y RETIRO EL FOCO UV-C

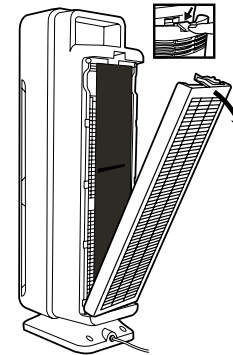

1. Retire la cubierta posterior de la unidad oprimiendo el botón de bloqueo y liberación.

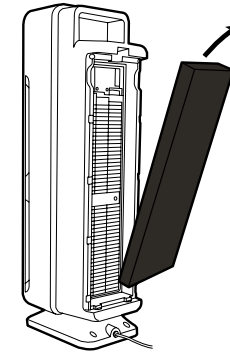

2. Después de retirar la cubierta posterior de la unidad, quite el filtro combinado.

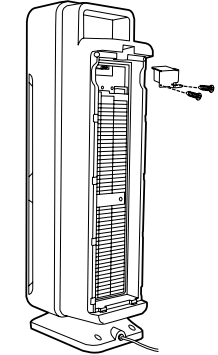

3. Después de quitar el filtro combinado, utilice un destornillador Philips para retirar los 2 tornillos y quitar la cubierta de metal de la luz UV-C.

4. El foco UV-C se retira tomándolo cuidadosamente con un paño limpio panuelo desechable y tirando del mismo para sacarlo de la unidad.

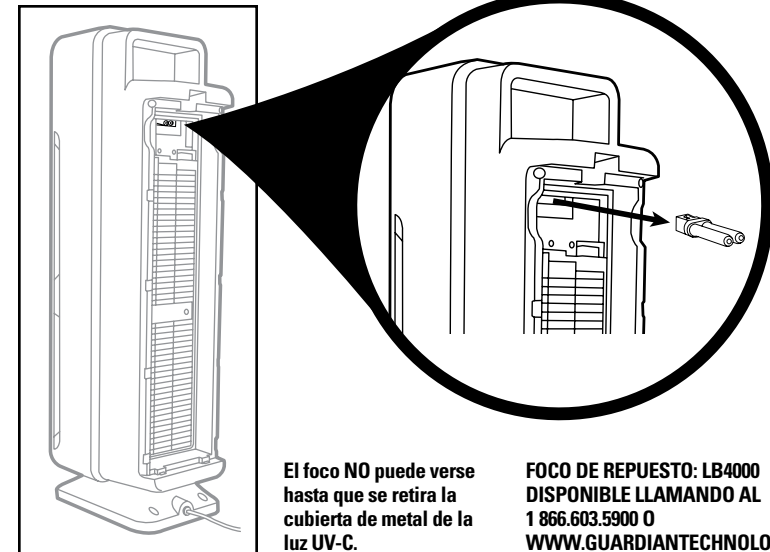

El foco **NO** puede verse hasta que se retira la cubierta de metal de la luz UV-C.

FOCO DE REPUESTO: LB4000
DISPONIBLE LLAMANDO AL
1 866.603.5900 O
WWW.GUARDIANTECHNOLOGIES.COM

5. El foco UV-C se vuelve a instalar deslizándolo de manera horizontal para insertarlo en las ranuras que se encuentran en la parte superior de la unidad.

LIMPIEZA Y MANTENIMIENTO DEL FILTRO COMBINADO

El purificador de aire debe limpiarse por lo menos una vez al mes y el prefiltro externo que se encuentra sujeto al filtro combinado debe limpiarse cada mes. Es posible que deban limpiarse con más frecuencia dependiendo de las condiciones medioambientales.

PREFILTRO/FILTRO DE CARBÓN

Limpíelo con el cepillo de la aspiradora para eliminar la pelusa y la suciedad. Esto quitará la pelusa y el polvo.

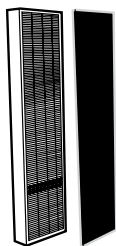

El dibujo de arriba muestra el filtro combinado desarmado con el fin de mostrar los tres diferentes filtros:

- 1 Filtro HEPA**
- 1 Prefiltro/Filtro de Carbón**

Crear un filtro de combinación completa

FILTRO HEPA GENUINO

Saque el filtro combinado por la parte posterior de la unidad. Quite el prefiltro / Filtro de carbón para exponer el filtro HEPA.

El filtro HEPA debe reemplazarse por uno nuevo cuando su color blanco normal se torna gris o negro. Si el filtro HEPA aún tiene un color blanco, NO necesita reemplazarse.

IMPORTANTE: NO intente lavar ni reutilizar el filtro combinado. Para un filtro de repuesto, comuníquese con el departamento de servicio al cliente llamando al **1.866.603.5900** o visite www.guardiantechnologies.com

Filtro de repuesto: FILTRO C (FLT5000) o FILTRO C PET (FLT5250PT)

NOTA: El filtro combinado incluye el filtro HEPA, el filtro de carbón.

PURIFICADOR DE AIRE

Limpie la superficie externa de la unidad con un paño limpio, seco y suave.

Promedio de emisión de aire puro

Compare los números CADR entre un purificador de aire y otro. Mire primero el tamaño de la habitación para la cual se recomienda. Enseguida, consulte los números del promedio de emisión de aire puro (CADR). Mientras más elevado sea el número, más rápidamente se filtra el aire.

Se recomienda utilizar este purificador de aire en una sola habitación cerrada hasta de 185 m² (AC5300 = 169 pies² AC5350 = 171 pies²).

Los promedios CADR más elevados tienen un mejor rendimiento en las habitaciones de cualquier tamaño. Los limpiadores de aire portátiles son más eficaces en habitaciones que tienen cerradas todas las puertas y ventanas.

HUMO DE TABACO: AC5300 = 109+ AC5350 = 110+

Esta cifra representa el rendimiento que puede esperarse durante las primeras 72 horas de funcionamiento. El rendimiento posterior puede variar de acuerdo al uso. Sujeto a pruebas bajo la norma nacional ANSI/AHAM AC-1.

¿Qué significa CADR?

CADR es la sigla en inglés de Clean Air Delivery Rate, e indica el volumen de aire filtrado por un purificador de aire. Las clasificaciones CADR muestran la efectividad del purificador de aire para atrapar las partículas finas del humo del tabaco y pólenes en la habitación, entre otras.

NOTA: NO introduzca ningún objeto extraño ni sus dedos de la unidad.

PRECAUCION: NO utilice gasolina, bencina, solvente, limpiadores agresivos, etc. para limpiar el interior y el exterior de la unidad, ya que podrían dañar el aparato. NUNCA utilice alcohol ni otro tipo de solventes.

GUÍA DE SOLUCIÓN DE PROBLEMAS

PROBLEMAS	SOLUCIÓN
La unidad no funciona.	Verifique que la unidad esté conectada. Llame al departamento de servicio al cliente al 1.866.603.5900 .
La unidad se apaga de forma imprevista.	Verifique que la unidad esté conectada en un tomacorriente que funcione perfectamente. Verifique que el filtro HEPA esté asegurado en su sitio. Verifique que el cubierta posterior esté asegurado firmemente en su sitio. Llame al departamento de servicio al cliente al 1.866.603.5900 .
La unidad no hace circular aire.	Desconecte la unidad. Verifique el prefiltro/filtro de carbón y el filtro HEPA. Limpie el prefiltro/filtro de carbón si es necesario. Reemplace el filtro HEPA si es necesario.
Incremento del nivel de ruido.	Cerciórese que los filtros estén limpios. Reemplácelos si es necesario.
Los botones de control emiten un sonido cuando se oprimen. (Serie AC5350)	Para apagar el sonido cuando se oprimen los botones: 1. Oprima y mantenga oprimidos los botones TEMPORIZADOR Y UV durante 3 segundos. 2. Seleccione ENCENDIDO/APAGADO. El sonido se restablecerá automáticamente a ENCENDIDO cuando la unidad está desconectada.
La luz roja está destellando.	Reemplace el filtro y restablezca el sistema. Vea las páginas S-6, S-7, S-8.
El anillo azul del producto está destellando.	Reemplace el foco y restablezca el sistema. Vea las páginas S-7, S-8, S-9.

GARANTÍA LIMITADA

Para el consumidor, Guardian Technologies LLC garantiza que este producto se encuentra libre de defectos de materiales o mano de obra a partir de la fecha de compra original. Guarde el recibo de compra original para validar el inicio del período de garantía. La garantía no es válida sin el recibo correspondiente.

Si durante el período de garantía se encuentra que el producto es defectuoso, repararemos o reemplazaremos las piezas defectuosas sin ningún costo. Todas las reparaciones cubiertas por la garantía deben ser realizadas por Guardian Technologies LLC. Esta garantía **no cubre las reparaciones no autorizadas**. La garantía no cubre los problemas ocasionados por desgaste inusual, daños que resulten por un accidente o el uso no razonable del producto. Esta garantía sólo cubre el producto si se utiliza con accesorios genuinos de Guardian Technologies. Esta garantía cubre el producto que se adquirió con un distribuidor autorizado. Esta garantía le otorga derechos legales específicos y usted pudiera tener otros derechos adicionales (los cuales varían en cada estado en los EE. UU.)

Puede completar el registro de la garantía en línea en

www.guardiantechnologies.com. Consideramos que el proceso de registro es importante para garantizar el servicio superior a nuestros clientes; sin embargo, el envío del comprobante de registro es opcional y no afecta sus derechos para utilizar la garantía de acuerdo a las condiciones estipuladas anteriormente. Para enviar el producto cubierto por la garantía, el aparato completo debe enviarse con porte pagado por anticipado a Guardian Technologies LLC. Incluya toda la información, incluso: la descripción del problema, el número de modelo del producto, la fecha de compra, una copia del recibo de compra original junto con su nombre dirección y número de teléfono (puede incluir su dirección de correo electrónico de manera opcional.) Dirija las devoluciones a la atención de: Departamento de servicio al cliente, a la dirección que se indica a continuación. Si tiene preguntas o comentarios llame sin costo al número de teléfono que aparece abajo.

Guardian Technologies LLC
26251 Bluestone Blvd.
Euclid, Ohio 44132
1.866.603.5900
www.guardiantechnologies.com

También puede registrar esta garantía en Internet en www.guardiantechnologies.com.

Se pueden obtener copias adicionales accesándolas e imprimiéndolas directamente en nuestro sitio web o llamando al departamento de servicio al cliente.

PARTES DE REPUESTO DEL SISTEMA PARA LA LIMPIEZA DEL AIRE

Para realizar la compra comuníquese con el departamento de servicio al cliente al 1.866.603.5900 o visite www.guardiantechnologies.com

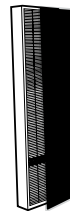

Filtro de repuesto: FILTRO C o FILTRO C PET
modelos de la serie AC5000
Modelo No. FLT5000, FLT5250PT

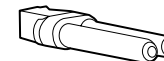

Foco UV-C de repuesto
Modelo No. LB4000

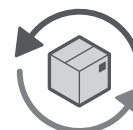

AutoShip & Save

Pruebe nuestro recordatorio de cambio de filtro y el programa de filtros de repuesto en línea.
www.guardiantechnologies.com