

AIRCARE®

AURORA ULTRASONIC HUMIDIFIER

MODEL AUV20AWHT USE AND CARE GUIDE

- ▶ Adjustable Humidistat
- ▶ Variable Fan Speed
- ▶ Sink Fillable Bottle

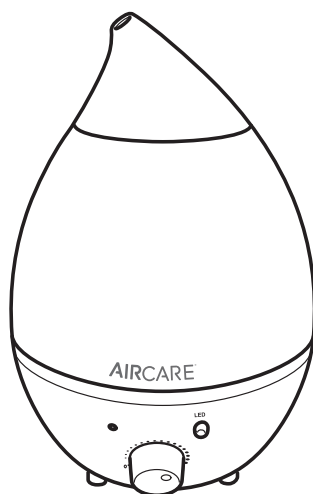

Français	11
Español	21

TO ORDER PARTS AND ACCESSORIES CALL 1.800.547.3888

COMFORT IS IN THE AIR

IMPORTANT SAFEGUARDS

General Safety Instructions

READ BEFORE USING YOUR HUMIDIFIER

DANGER: means if the safety information is not followed someone will be seriously injured or killed.

WARNING: means if the safety information is not followed someone could be seriously injured or killed.

CAUTION: means if the safety information is not followed someone may be injured.

1. To reduce the risk of fire or shock hazard, this humidifier has a polarized plug (one blade is wider than the other). Plug humidifier directly into a 120V, A.C. electrical outlet. Do not use extension cords. If the plug does not fully fit into the outlet, reverse plug. If it still does not fit, contact a qualified electrician to install the proper outlet. Do not change the plug in any way.
2. Keep the electric cord out of traffic areas. To reduce the risk of fire hazard, never put the electric cord under rugs, near heat registers, radiators, stoves or heaters.
3. Keep the humidifier clean. To reduce the risk of injury, fire or damage to humidifier, use only cleaners specifically recommended for humidifiers. Never use flammable, combustible or poisonous materials to clean your humidifier
4. Do not place metals, chemicals or detergents into the water tank.
5. To reduce the risk of electrical hazard or damage to humidifier, do not tilt, jolt or tip or carry humidifier while unit is running.
6. Under no circumstances should you touch the oscillator upon starting. It will cause you pain.
7. Do not put foreign objects inside the humidifier.
8. Do not allow unit to be used as a toy. Close attention is necessary when used by or near children.
9. To reduce the risk of accidental electrical shock, do not touch the cord or controls with wet hands.
10. To reduce the risk of fire, do not use near an open flame such as a candle or other flame source.
11. Only add clean, cool water to water tank. Do not add aroma oil or medication to water tank. Do not add water directly to the water basin (bottom section). Do not allow water to pour or splash onto base to avoid damage to internal parts.
12. Do not operate unit in a room with temperatures below freezing.
13. Do not operate unit with an empty water tank.
14. If the unit emits an abnormal sound or odor shut it down and unplug it immediately.

WARNING: For your own safety, do not use humidifier if any parts are damaged or missing.

WARNING: To reduce the risk of fire or shock hazard, do not pour or spill liquid into control or motor area. If controls get wet, let them dry completely.

KNOW YOUR HUMIDIFIER

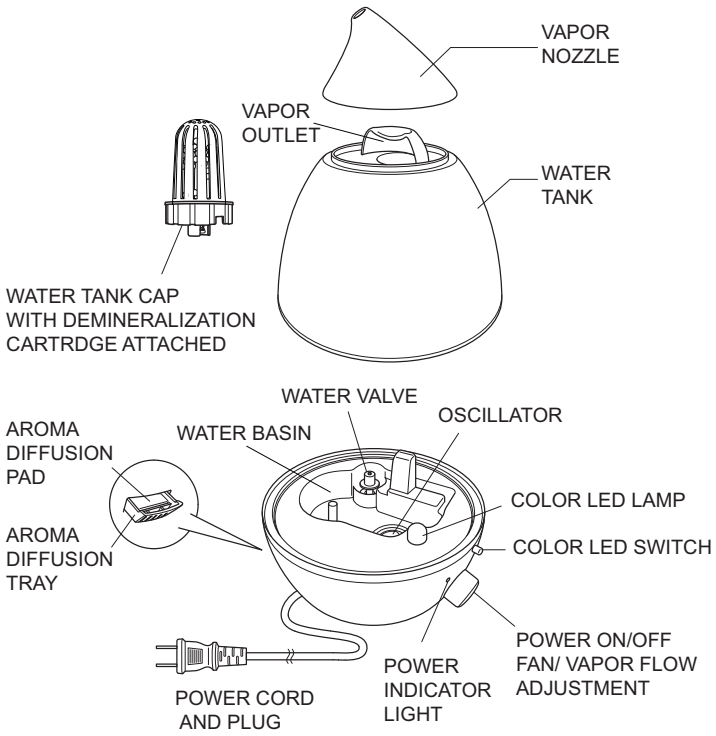

Description	AUV20AWHT
Humidifier Type	Ultrasonic – Cool Mist
Water Capacity	1 Gallon
Sq. ft. coverage	Up to 750 (Tight Constr.)
Fan Speeds	Variable
Demineralization cartridge	AU500
Adjustable humidity level	Yes
Controls	Analog
ETL Listed	Yes
Volts	120
Hertz	50
Watts	25

* Based on an area with tight construction and an 8' ceiling height. In accordance with AHAM HU-1-2016 standard.

NOTES ON LOCATION:

To prevent damage from condensation, position the humidifier on a smooth, flat, nonmetallic, waterproof surface and position direction of vapor away from furniture, electronics and direct sunlight. If condensation forms on the window pane reposition unit to another location.

We do not recommend operating this unit in a closed room for an extended period of time, as condensation will collect on walls or other surfaces and cause damage. Avoid aiming the mist directly toward young children.

In order to get the most effective use from your humidifier, it is important to position the unit properly in the room. Place the unit at least two feet from the floor and each wall, and at least 5 feet from the ceiling. Adjust the fan/vapor intensity accordingly for the size of the room.

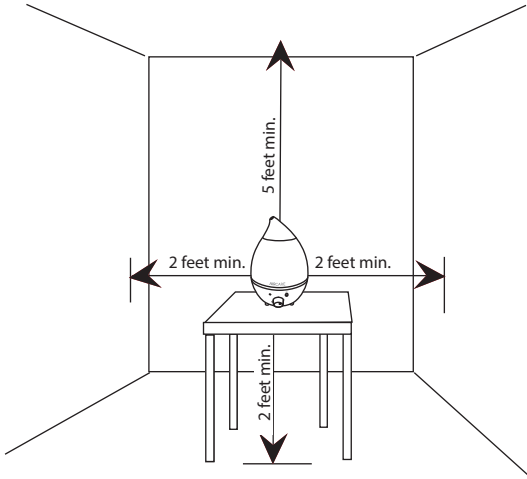

ASSEMBLY

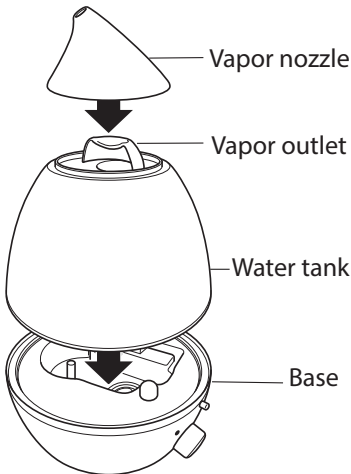

- 1) Unpack humidifier from carton.
- 2) Assemble the humidifier by placing the water tank onto the base. These two components only fit together one way.
- 3) Position the vapor nozzle onto the water tank.

ULTRASONIC HUMIDIFIERS AND WATER QUALITY

Ultrasonic humidifiers operate on the principle of high frequency oscillation of water molecules until they are broken into ultra-fine particles (1-5µm). This is done by an oscillator (sometimes called an atomizer, nebulizer or transducer) inside the humidifier. The fine mist created is then dispersed into the air by a fan.

Because the water itself is atomized, any minerals or debris in it will be dispersed into the air as well, creating fine white dust that could be inhaled. For that reason it is highly recommend to use of demineralization filter whenever using an ultrasonic humidifier.

Your Aurora Ultrasonic Humidifier has a high quality demineralization cartridge installed that will last 500 hours. Replacements cartridges (AU500, or AU5003PK) are available at www.aircareproducts.com or by calling 1.800.547.3888.

FILLING UNIT WITH WATER

CAUTION: When filling, do not allow water to spill onto controls.

- 1) Remove and set aside vapor nozzle.
- 2) Lift water tank off base and turn it upside down.
- 3) Remove the water cap (with demineralization cartridge attached.)

CAUTION: Do not use the vapor outlet on the water tank as a handle. It is not designed to support the water tank when full. Always hold the full water tank in two hands.

- 4) Holding the tank carefully in two hands, fill the water tank with fresh cool water. Do not fill to tank to the brim, the cartridge top will displace some water.
- 5) Wipe any spilled water from exterior of tank and screw water cap back onto tank. Verify cap is tightly installed back onto water tank before replacing it onto base.

NOTE: The water tank and base only go together one way.

- 6) Replace the water tank by carefully aligning the water tank and base.
- 7) Place the vapor nozzle onto tank so that the vapor outlet feeds the mist into the spout.

CAUTION: Once the water tank is filled and placed on the base, do not attempt to move the humidifier. Leakage will occur.

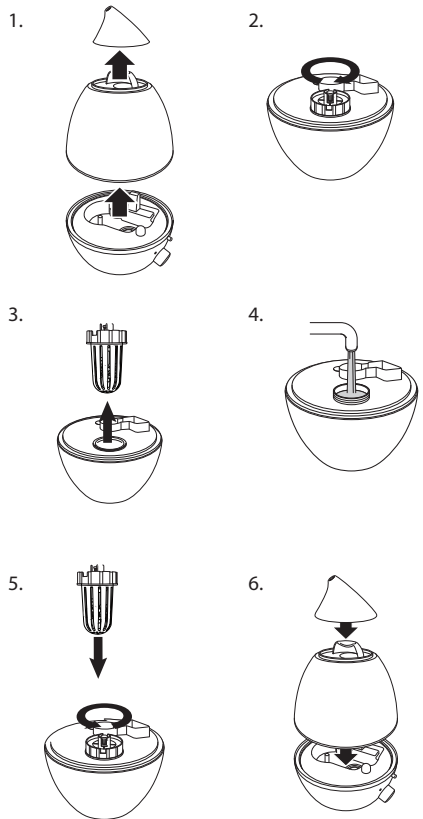

OPERATION

After filling and placing the unit in an appropriate location, the Aurora is ready for use.

FAN SPEED / VAPOR INTENSITY

- 1) Plug the humidifier in and turn the knob to the right until it clicks, indicating the unit has been turned on. The power light illuminates green.
- 2) The power indicator light will turn red when the water supply is low. At this point turn unit off and refill water tank.
- 3) Rotate the knob to the right to increase the fan and vapor release speed. Note the small divot on the knob indicating the position of the knob.

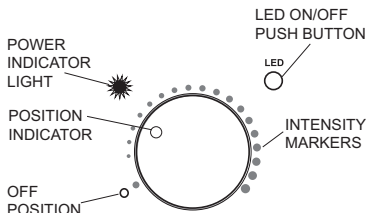

LED NIGHTLIGHT FEATURE

A multi color LED light feature provides 7 distinct shades of color when the LED button is pushed in. These colors automatically cycle through colors:

Purple→ Indigo→ Blue→ Green→ Yellow→ Orange→ Red

If you prefer a steady color, simply press the LED button again. You can step through each color manually and stop when you come to the desired color. To exit this mode, press the LED button until the light goes out. Then the next time you press the LED button it will start in the automatic cycle mode again.

NOTE: This LED nightlight feature is a separate function and does not require the humidifier to be on to work.

AROMATHERAPY FEATURE

A small tray on the side of the humidifier base provides an aroma therapy option. This tray holds a small pad where essential oils can be added. The fan will disperse the aroma throughout the area.

Any essential oil that is recommended for diffusers are appropriate for use with this unit. Various essential oils, including: Vanilla, Lavender and Eucalyptus are available individually or in a three pack at www.aircareproducts.com or by calling 1.800.547.3888.

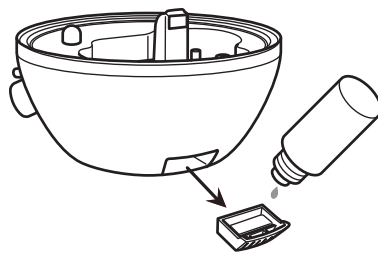

We recommend only adding a few drops of oil at a time and waiting a few minutes to see how it disperses, instead of saturating the pad initially. You can add more oil if needed.

NOTE: Petroleum-based mentholated products are not recommended for use in the tray, as over time this may deteriorate the strength of the tray. Instead use essential oils such as eucalyptus and mint to create a similar fragrance.

NOTE: The aromatherapy feature only works when the humidifier is operating.

CARE AND MAINTENANCE

Cleaning your humidifier regularly helps eliminate odors and bacterial growth and helps maintain the performance by reducing mineral build up on the oscillator.

Do not leave water in the water tank or base when unit is not in use for more than a day as mineral deposits and bacterial growth may accumulate very quickly.

WARNING: To reduce the risk of fire or shock hazard, always turn off and unplug unit before accomplishing any cleaning or maintenance procedures.

CAUTION: Never immerse the base of this unit into water.

NOTE: Never use harsh cleaners or chemicals on this humidifier. Do not use scouring agents on the outer body, as this will scratch and mar the surface.

DAILY MAINTENANCE

- 1) Turn off unit and unplug from outlet. Take unit to sink area.
- 2) Lift off water tank and empty water from tank and base.
- 3) Rinse water tank cap with demineralization filter attached under water faucet flow.
- 4) Wipe dry all parts with soft clean cloth or paper towels and reassemble.

WEEKLY MAINTENANCE

- 1) Empty water from tank and base then fill water tank about half full with warm water and add two (2) tablespoons of white vinegar.
- 2) Replace water tank cap with demineralization cartridge tightly onto the water tank and swish solution vigorously around in the tank, then let solution sit for 20 to 30 minutes.
- 3) Rinse the water tank very thoroughly with clean water. Do not leave any cleaning residue in tank. Wipe surfaces dry with soft cloth.
- 4) To clean the base, first take a soft toothbrush or soft cloth and gently scrub the metal surface of the oscillator. Do not scratch the oscillator with a hard object.
- 5) Make similar white vinegar/water solution as above and pour carefully into water basin portion of base. Let solution sit for 20 to 30 minutes. Pour out solution. Rinse the water basin with fresh water and wipe out thoroughly. Do not allow water or cleaning solution to get into control section.
- 6) Put a little vinegar/water solution on soft clean cloth and wipe down outer surface of unit.
- 7) Dry outside surface body with soft absorbent cloth.

DEMINERALIZATION CARTRIDGE REPLACEMENT

- 1) Every 500 hours of operation change the demineralization cartridge to ensure pure water vapor is released into your home.
- 2) Remove water tank cap. Unscrew the cartridge from the cap. Discard old cartridge. Retain water tank cap.
- 3) Screw new cartridge onto cap, being careful not to cross thread which could cause leakage.

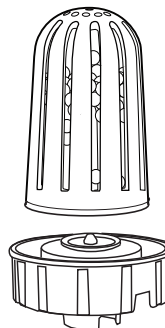

SUMMER STORAGE

- 1) Clean unit as outlined in above. Dry out unit thoroughly.
- 2) Store in original package if available. Keep this manual with unit. Take care that nothing heavy is placed on top of the box.
- 3) Do not store unit in an attic or other high-temperature area, as damage will occur.

REPAIR PARTS AND ACCESSORIES

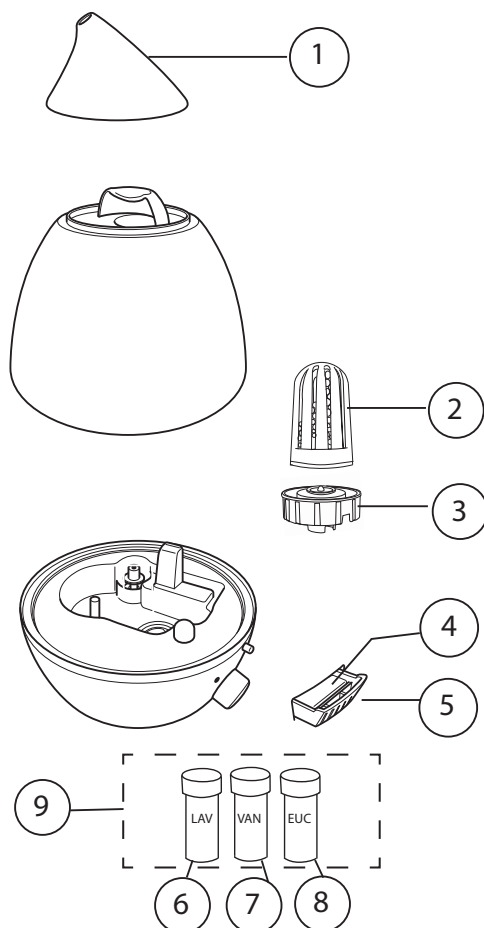

Key Number	Description	Part Number
1	Vapor Nozzle	AUVN
2	Demineralization Cartridge (3 pack)	AU500 3PK
3	Water Tank Cap	AUCAP
4	Aroma Pad Refills (Contains 10 pads)	AURP10PK
5	Aroma Tray Replacement	AUTRAY
6	Lavender Essential Oil (1 oz. bottle)	EOLAV30
7	Vanilla Essential Oil (1 oz. bottle)	EOVAN30
8	Eucalyptus Essential Oil (1 oz. bottle)	EOEUC30
9	Variety Pack –Essential Oil (includes 3 ea 10 ml bottles of scents listed above)	EOVEL103PK
--	Manual (not shown)	1B73019

TROUBLESHOOTING

Problem	Solution
Unit does not come on	<ul style="list-style-type: none"> • Check that unit is plugged in and outlet has power. • Check that unit is turned on.
Power indicator light stays red and does not turn green	<ul style="list-style-type: none"> • Check that unit has water. Refill tank • Verify tank cap is secured tightly and water tank is positioned correctly on base.
Humidifier is not putting out enough vapor.	<ul style="list-style-type: none"> • Insufficient water in tank. Refill tank. • Ensure unit is on level surface, not inclined. • Check that water tank is installed onto base correctly. • Check that knob is set at correct level. • Make sure oscillator is not damaged.
Strange smell coming from unit	<ul style="list-style-type: none"> • The humidifier may be growing bacteria. Clean unit according to maintenance instructions. • Oscillator may be dirty. Unplug unit and clean oscillator as described on page 7.
Water is leaking from unit	<ul style="list-style-type: none"> • The demineralization cartridge is not installed correctly onto the water cap. • The water cap is not securely tightened. • The water tank is not situated correctly on the base • The unit has been moved or jostled allowing water to spill.
White dust appears on surfaces near humidifier.	<ul style="list-style-type: none"> • Replace demineralization cartridge. If continues, change to filtered or distilled water.

ONE YEAR LIMITED WARRANTY POLICY

SALES RECEIPT REQUIRED AS PROOF OF PURCHASE FOR ALL WARRANTY CLAIMS.

This warranty is extended only to the original purchaser of this humidifier when the unit is installed and used under normal conditions against defects in workmanship and materials as follows:

- One (1) year from date of sale on the unit, and
- Thirty (30) days on demineralization cartridges and accessories, which are considered disposable components and should be replaced periodically.

The manufacturer will replace the defective part/product, at its discretion, with return freight paid by the manufacturer. It is agreed that such replacement is the exclusive remedy available from the manufacturer and that TO THE MAXIMUM EXTENT PERMITTED BY LAW, THE MANUFACTURER IS NOT RESPONSIBLE FOR DAMAGES OF ANY KIND, INCLUDING INCIDENTAL AND CONSEQUENTIAL DAMAGE OR LOSS OF PROFITS OR REVENUES.

Some states do not allow limitations on how long an implied warranty lasts, so the above limitations may not apply to you.

Exclusions from this warranty

We are not responsible for replacement of cartridges or pads.

We are not responsible for any incidental or consequential damage from any malfunction, accident, misuse, alterations, unauthorized repairs, abuse, including failure to perform reasonable maintenance, normal wear and tear, nor where the connected voltage is more than 5% above the nameplate voltage.

Alterations include the substitution of name brand components including, but not limited to demineralization cartridges.

We are not responsible for any damage from the use of water softeners or treatments, chemicals or descaling materials.

We are not responsible for the cost of service calls to diagnose the cause of trouble, or labor charge to repair and/or replace parts.

No employee, agent, dealer or other person is authorized to give any warranties or conditions on behalf of the manufacturer. The customer shall be responsible for all labor costs incurred.

This warranty will be null & void if purchaser attempts to repair or replace any parts which are mechanical or electrical.

Some states do not allow the exclusion or limitation of incidental or consequential damages, so the above limitations or exclusions may not apply to you.

How to obtain service under this warranty

Within the limitations of this warranty, purchaser with inoperative units should contact customer service at **800-547-3888** for instructions on how to obtain service within warranty as listed above.

This warranty gives the customer specific legal rights, and you may also have other rights which vary from province to province, or state to state.

Register your product at www.essickair.com or www.AIRCAREproducts.com.

AIRCARE®

AURORA HUMIDIFICATEUR ULTRASONIQUE MODÈLE AUV20AWHT MANUEL D'UTILISATION ET D'ENTRETIEN

- ▶ Humidistat réglable
- ▶ Vitesse de ventilation variable
- ▶ Remplissage facile du réservoir

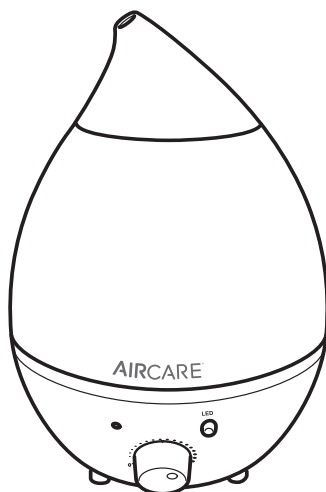

Anglais1
Español21

COMMANDE DE PIÈCES ET ACCESSOIRES : APPELEZ LE 1.800.547.3888

LE CONFORT EST DANS L'AIR

PRÉCAUTIONS IMPORTANTES

Instructions Générales de Sécurité

À LIRE AVANT D'UTILISER VOTRE HUMIDIFICATEUR

DANGER : signifie que le non-respect des informations de sécurité provoquera des blessures graves, voire la mort.

AVERTISSEMENT : signifie que le non-respect des informations de sécurité peut provoquer des blessures graves, voire la mort.

ATTENTION : signifie que le non-respect des informations de sécurité peut provoquer des blessures graves.

1. Afin de réduire les risques d'incendie ou de secousse électrique, cet humidificateur dispose d'une fiche polarisée (une lame est plus large que l'autre). Branchez l'humidificateur directement dans une prise C.A. de 120V. N'utilisez pas de rallonge électrique. Si la fiche ne rentre pas complètement dans la prise électrique, tournez-la dans l'autre sens. Si malgré cela, elle ne rentre toujours pas, contactez un électricien qualifié pour installation d'une prise adaptée. Surtout, ne changez pas la fiche vous-même.
2. Gardez le cordon électrique à l'abri des zones de circulation. Afin de réduire les risques d'incendie, ne placez jamais le cordon sous les tapis, près des registres de chaleur, radiateurs, poêles ou chauffages.
3. L'humidificateur doit rester propre. Pour réduire les risques de blessures, d'incendie ou de dégât de l'appareil, n'utilisez que des produits nettoyants recommandés pour humidificateurs. N'utilisez jamais de produits inflammables, combustibles ou toxiques pour nettoyer votre humidificateur.
4. Ne mettez pas de métaux, produits chimiques ou détergents dans le réservoir.
5. Afin de réduire les risques de secousse électrique ou d'endommagement de votre humidificateur, veuillez ne pas pencher, secouer, renverser ou porter votre humidificateur lorsque celui-ci est en marche.
6. En aucun cas vous ne devez toucher l'oscillateur au démarrage. Vous en seriez blessé.
7. Ne mettez pas de corps étrangers à l'intérieur de l'appareil.
8. Cet appareil n'est pas un jouet. Veuillez surveiller les enfants à proximité de l'appareil.
9. Afin de réduire les risques de secousse électrique accidentelle, ne touchez pas le cordon d'alimentation électrique ou les commandes avec les mains mouillées.
10. Afin de réduire les risques d'incendie, ne pas utiliser l'appareil à proximité d'une flamme ouverte, telle qu'une bougie.
11. Ne mettez que de l'eau propre et froide dans le réservoir. N'ajoutez pas d'huiles essentielles ou de médicaments dans le réservoir. N'ajoutez pas l'eau directement dans le récipient (partie inférieure). Veuillez à ne pas faire couler d'eau dans le socle de l'appareil ni à l'éclabousser pour éviter d'en endommager les parties internes.
12. Ne pas utiliser l'appareil dans une pièce à température en-dessous du point de congélation.
13. Ne pas utiliser l'appareil lorsque le réservoir est vide.
14. Si l'appareil émet un son ou une odeur inhabituelle, éteignez-le puis débranchez-le immédiatement.

AVERTISSEMENT : Pour votre propre sécurité, n'utilisez pas l'humidificateur si des pièces sont endommagées ou manquantes.

AVERTISSEMENT : Afin de réduire les risques d'incendie ou de secousse électrique, veuillez à ne pas verser ou renverser de liquide sur la zone de commandes ou du moteur. Si les commandes sont mouillées, laissez-les sécher complètement.

CONNAITRE SON HUMIDIFICATEUR

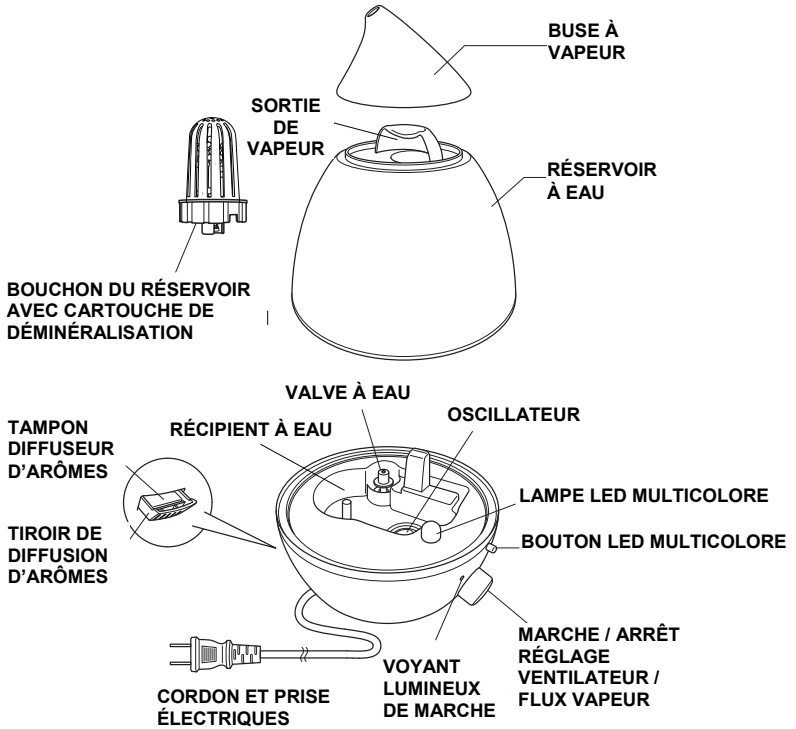

Description	AUV20AWHT
Type d'humidificateur	Ultrasonique – Vapeur froide
Capacité en Eau	1 Gallon
Superficie couverte en pieds carrés	Jusqu'à 750 (Const. étanche.)
Vitesse de ventilation	Variable
Cartouche de déminéralisation	AU500
Niveau d'humidité réglable	Oui
Commandes	Analogues
Certifié ETL	Oui
Volts	120
Hertz	50
Watts	25

* Données basées pour un espace de construction étanche et un plafond de 8 pieds de hauteur. Conforme à la norme AHAM HU-1-2016.

REMARQUES CONCERNANT L'EMPLACEMENT DE L'APPAREIL :

Afin d'éviter les dégâts de condensation, placez l'humidificateur sur une surface lisse, plate, non métallique et étanche et dirigez la vapeur loin des meubles, appareils électroniques et du soleil direct. Si de la condensation se forme sur les fenêtres, déplacez l'appareil.

Nous ne conseillons pas d'utiliser l'appareil dans une pièce fermée pour une durée prolongée, car de la condensation se formera sur les murs ou sur les autres surfaces, causant des dégâts. Évitez de diriger la vapeur directement vers les jeunes enfants.

Pour une utilisation de votre humidificateur des plus efficaces, il est important de le placer correctement dans la pièce. Posez l'appareil à au moins deux pieds du sol et de chaque mur, et à au moins 5 pieds du plafond. Réglez l'intensité du ventilateur/ de la vapeur en fonction de la taille de la pièce.

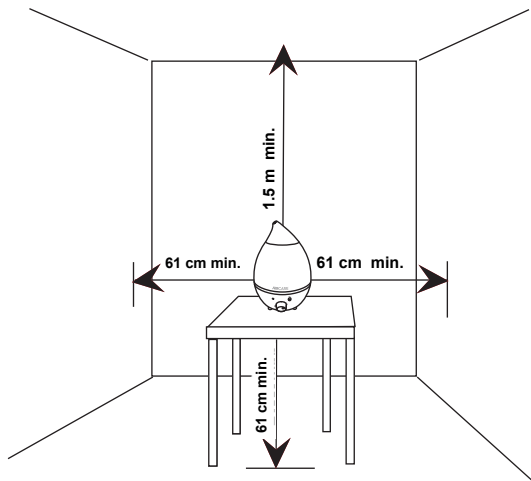

ASSEMBLAGE

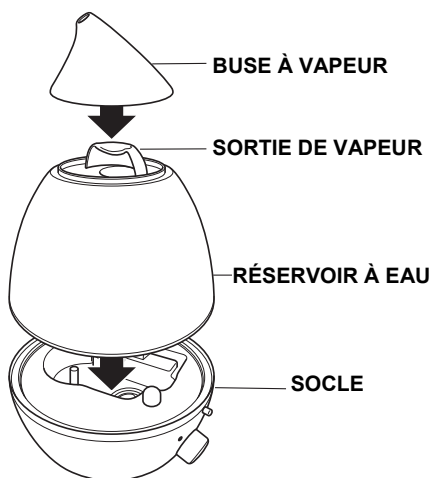

- 1) Déballez l'humidificateur du carton.
- 2) Assemblez l'humidificateur en plaçant le réservoir à eau sur le socle. Ces deux éléments ne s'emboîtent que dans un sens.
- 3) Placez la buse à vapeur sur le réservoir à eau.

HUMIDIFICATEURS ULTRASONIQUES ET QUALITÉ DE L'EAU

Les humidificateurs ultrasoniques fonctionnent sur le principe d'une oscillation à haute fréquence de molécules d'eau qui sont brisées en particules ultrafines (1-5µm). Cette opération s'effectue au moyen d'un oscillateur (parfois appelé atomiseur, nébuliseur ou transducteur) à l'intérieur de l'humidificateur. La vapeur d'eau fine ainsi créée est ensuite dispersée dans l'air par un ventilateur.

Parce que l'eau elle-même est atomisée, tout minéral ou débris à l'intérieur sera également dispersé dans l'air, créant ainsi une poussière fine qui pourrait être inhalée. Pour cette raison, il est fortement conseillé d'utiliser un filtre de déminéralisation lors de toute utilisation d'un humidificateur ultrasonique.

Votre Humidificateur Ultrasonique Aurora dispose d'une cartouche de déminéralisation haute qualité préinstallée qui durera 500 heures. Les cartouches de remplacement (AU500, ou AU5003PK) sont disponibles à www.aircareproducts.com ou par téléphone au 1.800.547.3888.

REEMPLIR L'APPAREIL D'EAU

ATTENTION : Lors du remplissage, ne renversez pas d'eau sur les commandes.

- 1) Enlevez et mettez de côté la buse à vapeur.
- 2) Soulevez le réservoir du socle et retournez-le.
- 3) Dévissez le bouchon du réservoir (auquel est attachée la cartouche de déminéralisation)

ATTENTION : N'utilisez pas la sortie d'eau sur le réservoir comme poignée. Elle n'est pas conçue pour supporter le poids du réservoir plein. Veillez à toujours tenir le réservoir à deux mains lorsqu'il est plein.

- 4) Tout en tenant le réservoir à deux mains avec précaution, remplissez-le d'eau fraîche et propre. Ne le remplissez pas à ras-bord, car la cartouche fera déborder un peu d'eau.
- 5) Essuyez l'eau qui aurait éclaboussé l'extérieur du réservoir puis revissez le bouchon sur le réservoir. Vérifiez que le bouchon est fermement revissé sur le réservoir avant de le replacer sur le socle.

NOTE : Le réservoir et le socle ne s'emboîtent que dans un sens.

- 6) Repositionnez le réservoir sur la base en les alignant avec attention.

Placez la buse à vapeur sur le réservoir de manière à ce que la sortie vapeur distribuée de la vapeur dans la buse.

ATTENTION : Une fois que le réservoir est rempli et replacé sur le socle, n'essayez pas de déplacer l'humidificateur au risque de faire couler de l'eau.

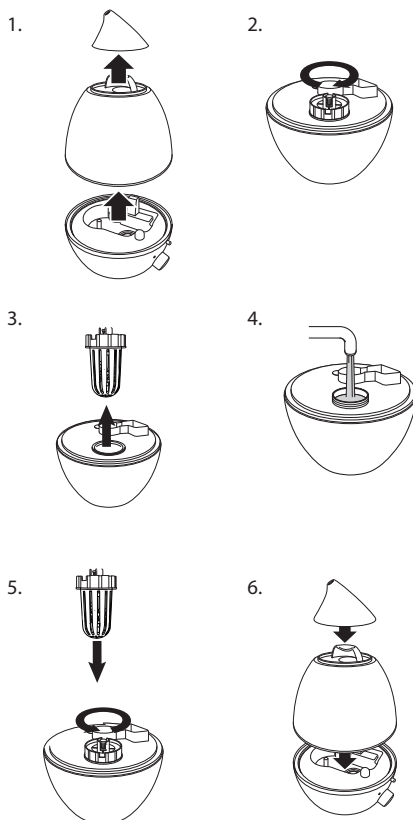

MISE EN MARCHÉ

Une fois l'appareil rempli d'eau et placé dans un endroit adapté, votre Aurora est prêt à l'emploi.

VITESSE VENTILATION / INTENSITÉ VAPEUR

- 4) Branchez l'humidificateur et tournez le bouton vers la droite jusqu'à entendre un clic, indiquant que l'appareil est bien allumé. Le voyant lumineux devient vert.
- 5) Le voyant lumineux devient rouge lorsque le niveau d'eau est faible. Il convient alors d'éteindre l'appareil et de remplir le réservoir. Tournez le bouton vers la droite pour augmenter la vitesse de ventilation et ainsi de diffusion de la vapeur. Vous remarquerez que les crans sur le bouchon indiquent la position.

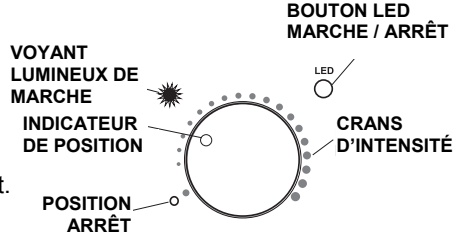

FONCTION VEILLEUSE LED

Une LED multicolore à 7 couleurs cycliques s'allume lorsque le bouton LED est enfoncé. La LED passe automatiquement d'une couleur à l'autre dans l'ordre suivant :

Violet → Indigo → Bleu → Vert → Jaune → Orange → Rouge

Si vous préférez une couleur fixe, appuyez simplement à nouveau sur le bouton LED. Vous pouvez passer d'une couleur à l'autre manuellement et vous arrêter sur la couleur souhaitée. Pour sortir de ce mode, appuyez sur le bouton LED jusqu'à ce la lumière s'éteigne. Lorsque vous appuierez à nouveau sur le bouton LED, le cycle redémarrera en mode automatique.

NOTE : La fonction veilleuse LED est à part et ne nécessite pas que l'humidificateur soit en marche pour être activée.

FONCTION AROMATHÉRAPIE

Un petit tiroir sur le côté de l'humidificateur permet une fonction aromathérapie. À l'intérieur se trouve un tampon sur lequel ajouter des huiles essentielles. Le ventilateur les diffusera ensuite dans l'air.

N'importe quelle huile essentielle recommandée pour diffuseur peut être utilisée avec cet appareil. Plusieurs huiles essentielles dont : Vanille, Lavande ou Eucalyptus sont disponibles séparément ou en pack de trois sur www.aircareproducts.com ou par téléphone au 1.800.547.3888.

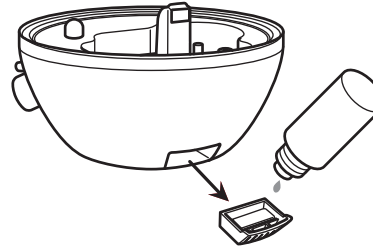

Nous recommandons de ne rajouter que quelques gouttes d'huile essentielle à la fois et d'attendre quelques minutes pour vérifier si elles se diffusent correctement, plutôt que de saturer le tampon dès le départ. Vous pouvez toujours rajouter de l'huile au besoin.

NOTE : Nous vous déconseillons d'utiliser des produits mentholés à base de pétrole dans le tiroir, car il pourrait le dégrader au fil du temps. Utilisez plutôt des huiles essentielles telles que l'eucalyptus et la menthe pour créer une fragrance similaire.

NOTE : La fonction aromathérapie ne fonctionne que lorsque l'humidificateur est en marche.

SOIN ET ENTRETIEN

Le nettoyage régulier de votre humidificateur permet d'éliminer les odeurs et le développement des bactéries et de garder un bon niveau de performance en réduisant l'accumulation de dépôt minéral sur l'oscillateur.

Ne laissez pas d'eau dans le réservoir ou sur le socle lorsque l'appareil reste inutilisé au-delà d'un jour car un dépôt minéral peut se former ainsi que des bactéries se développer très rapidement.

AVERTISSEMENT : Afin de réduire les risques d'incendie ou de secousse électrique, éteignez et débranchez toujours l'appareil avant de procéder au nettoyage ou à l'entretien de l'appareil.

ATTENTION : Ne plongez jamais le socle de cet appareil dans l'eau.

NOTE : N'utilisez jamais de détergent agressif ou de produit chimique sur cet humidificateur. N'utilisez pas de produit abrasif sur le corps de l'appareil, au risque d'en rayer et abîmer la surface.

ENTRETIEN QUOTIDIEN

- 1) Éteignez l'appareil et débranchez-le. Amenez l'appareil vers un évier.
- 2) Séparez le réservoir du socle et videz l'eau dans l'évier.
- 3) Rincez le bouchon du réservoir et le filtre de déminéralisation sous l'eau du robinet.
- 4) Essuyez et séchez toutes les parties avec un chiffon doux et propre ou du papier absorbant puis réassemblez.

ENTRETIEN HEBDOMADAIRE

- 1) Videz l'eau du réservoir et du socle puis remplissez le réservoir à moitié avec de l'eau chaude et ajoutez deux (2) cuillerées à soupe de vinaigre blanc.
- 2) Revissez le bouchon et la cartouche de déminéralisation fermement sur le réservoir, puis remuez vigoureusement ce mélange dans le réservoir, puis laissez reposer de 20 à 30 minutes.
- 3) Rincez le réservoir très soigneusement avec de l'eau claire. Ne laissez pas de résidu de nettoyant dans le réservoir. Essuyez les surfaces avec un chiffon doux.
- 4) Pour nettoyer la base, prenez d'abord une brosse à dents souple ou un chiffon doux puis frottez doucement la surface métallique de l'oscillateur. Ne grattez pas l'oscillateur avec un objet dur.
- 5) Préparez à nouveau un mélange vinaigre blanc / eau et versez-le délicatement dans la partie récipient à eau de la base. Laissez reposer de 20 à 30 minutes. Videz le mélange. Rincez le récipient avec de l'eau claire et essuyez-le vigoureusement. Faites attention à ne pas mettre d'eau ou de produit nettoyant sur la partie commandes de l'appareil.
- 6) Mettez un peu de mélange vinaigre blanc / eau sur un chiffon doux et propre et essuyez la surface extérieure de l'appareil.
- 7) Séchez l'extérieur de l'appareil avec un chiffon doux et absorbant.

REMPLACER LA CARTOUCHE DE DÉMINÉRALISATION

- 1) Changez la cartouche de déminéralisation après 500 heures de fonctionnement pour vous assurer que de l'eau pure est bien diffusée chez vous.
- 2) Dévissez le bouchon à eau. Dévissez la cartouche du bouchon. Jetez l'ancienne cartouche. Gardez le bouchon.
- 3) Vissez la nouvelle cartouche sur le bouchon, en vous assurant de ne pas fausser le filetage au risque de provoquer une fuite.

STOCKAGE SAISONNIER

- 1) Nettoyez l'appareil comme indiqué ci-dessus. Séchez l'appareil soigneusement.
- 2) Rangez l'appareil dans sa boîte d'origine si vous l'avez conservée. Rangez ce manuel avec l'appareil. Veillez à ne placer aucun objet lourd sur la boîte.
- 3) Ne rangez pas l'appareil dans un grenier ou dans une pièce à forte température au risque de l'endommager.

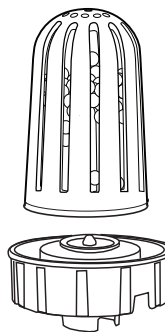

PIÈCES DE REMPLACEMENT ET ACCESSOIRES

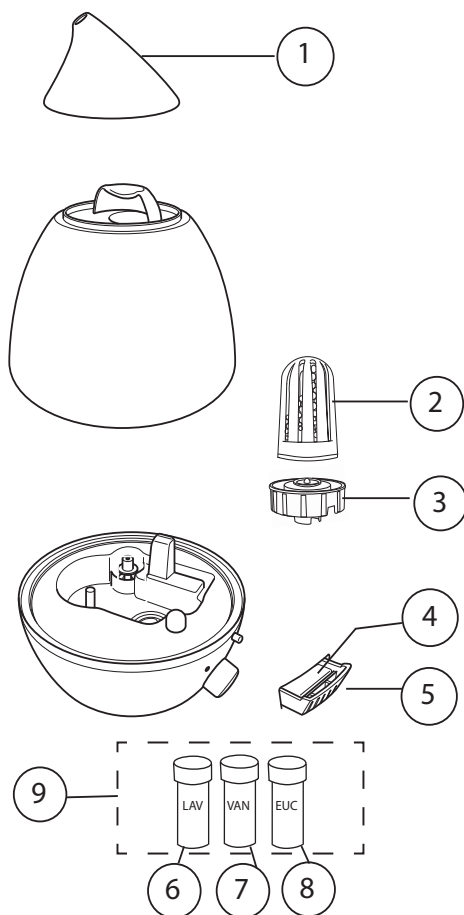

Numéro clé	Description	Numéro de pièce
1	Vapor Nozzle	AUVN
2	Cartouche de déminéralisation (Boîte de 3)	AU500 3PK
3	Bouchon du réservoir d'eau	AUCAP
4	Recharges de tampons diffuseurs (Contient 10 tampons)	AURP10PK
5	Remplacement du tiroir de diffusion d'arômes	AUTRAY
6	Huile essentielle de lavande (bouteille d'1 oz. - 30ml)	EOLAV30
7	Huile essentielle de vanille (bouteille d'1 oz. - 30ml)	EOVAN30
8	Huile essentielle d'eucalyptus (bouteille d'1 oz. - 30ml)	EOEUC30
9	Boîte d'assortiments - Huile essentielle (contient 3 bouteilles de 10ml des fragrances indiquées ci-dessus)	EOVEL10-3PK
--	Manuel (non-affiché)	1B73019

RÉSOLUTION DE PROBLÈMES

Problèmes	Solution
L'appareil ne s'allume pas	<ul style="list-style-type: none">• Vérifiez que l'appareil est branché et que l'électricité fonctionne.• Vérifiez que l'appareil est allumé.
Le voyant lumineux marche/arrêt reste rouge et ne passe pas au vert	<ul style="list-style-type: none">• Vérifiez qu'il y a de l'eau dans l'appareil, remplissez le réservoir.• Vérifiez que le bouchon du réservoir est correctement vissé dessus et que le réservoir est correctement placé sur la base.
L'humidificateur ne diffuse pas suffisamment de vapeur.	<ul style="list-style-type: none">• Pas assez d'eau dans le réservoir. Remplissez le réservoir.• Assurez-vous que l'appareil est posé sur une surface plane et non inclinée.• Vérifiez que le réservoir est correctement placé sur la base.• Vérifiez que le bouton est réglé sur un niveau suffisant.• Vérifiez que l'oscillateur n'est pas endommagé.
Une odeur bizarre émane de l'appareil	<ul style="list-style-type: none">• Des bactéries peuvent être en train de se développer dans l'appareil. Nettoyez l'appareil en suivant les instructions d'entretien.• L'oscillateur est peut-être sale. Débranchez l'appareil et nettoyez l'oscillateur selon les instructions en page 17.
De l'eau coule de l'appareil	<ul style="list-style-type: none">• La cartouche de déminéralisation n'est pas vissée correctement sur le bouchon à eau.• Le bouchon à eau n'est pas bien vissé.• Le réservoir d'eau est mal placé sur la base.• L'appareil a été déplacé ou bousculé, provoquant une fuite.
De la poussière blanche s'est formée sur les surfaces à proximité de l'appareil.	<ul style="list-style-type: none">• Remplacez la cartouche de déminéralisation. Si le problème persiste, utilisez de l'eau filtrée ou distillée.

GARANTIE LIMITÉE UN AN

LA FACTURE DE VENTE EST EXIGÉE COMME PREUVE D'ACHAT POUR TOUTE RÉCLAMATION AU TITRE DE LA GARANTIE.

Cette garantie s'étend uniquement à l'acheteur initial de cet humidificateur et pour une installation et utilisation dans des conditions normales de l'appareil et contre les défauts de fabrication et de matériaux comme suit:

- Un (1) an à compter de la date d'achat de l'appareil
- Trente (30) jours pour la cartouche de déminéralisation et les accessoires, considérés comme des éléments jetables qui doivent être remplacés régulièrement.

Le fabricant remplacera le produit / la pièce défectueux (euse) à sa discrétion, en prenant en charge les frais de livraison retour. Il est entendu qu'un tel remplacement est du recours exclusif du fabricant et que **DANS LES LIMITES AUTORISÉES PAR LA LOI, LE FABRICANT N'EST PAS RESPONSABLE DES DOMMAGES DE QUELQUE NATURE QUE CE SOIT, Y COMPRIS DES DOMMAGES CONSÉCUTIFS OU ACCIDENTELS OU DE PERTE DE BÉNÉFICES ET REVENUS.**

Certains états ne reconnaissent pas les limitations de garantie en termes de durée, il est donc possible que les limitations ci-dessus ne s'appliquent pas à vous.

Exclusions de garantie

Nous ne sommes pas responsables des cartouches et tampons de remplacement.

Nous ne sommes pas responsables de tout dommage accidentel ou consécutif résultant du mauvais fonctionnement, d'un accident, d'une mauvaise utilisation, de modifications, de réparations non-autorisées, y compris du défaut d'entretien régulier de l'appareil, de l'usure normale, ou d'un branchement sur une tension de 5% supérieure à la tension indiquée.

Les modifications comprennent la substitution de composants de la marque, tels que les cartouches de déminéralisation.

Nous ne sommes responsables d'aucun dommage résultant de l'utilisation d'adoucissant pour eau, traitement, produits chimiques et détartrants.

Nous ne prenons pas en charge les coûts des appels téléphoniques pour diagnostiquer les causes de dysfonctionnement ou des frais de main-d'œuvre des réparations ou de remplacement de pièces.

Aucun employé, agent, concessionnaire ou autre n'est autorisé à fournir des garanties ou conditions pour le compte du fabricant. Le client sera responsable des coûts de main-d'œuvre pour le service.

Cette garantie deviendra nulle & non avenue dans le cas où l'acheteur tenterait de remplacer ou réparer lui-même des pièces mécaniques ou électriques.

Certains états ne reconnaissent pas les exclusions de garantie en termes de dommages consécutifs ou accidentels, il est donc possible que les exclusions ci-dessus ne s'appliquent pas à vous.

Pour obtenir le service sous garantie

Dans les limites de cette garantie, les acheteurs dont l'appareil ne fonctionne pas doivent contacter le service client au **800-547-3888** pour obtenir des instructions sur la manière d'obtenir le service sous garantie.

Cette garantie octroie des droits spécifiques au client, et selon les états et les provinces, il se peut que vous ayez des droits supplémentaires.

Enregistrez votre produit sur www.essickair.com ou www.AIRCAREproducts.com.

AIRCARE®

HUMIDIFICADOR ULTRASÓNICO

AURORA

MODELO AUV20AWHT GUÍA DE USO Y CUIDADO

- ▶ Humidistato ajustable
- ▶ Velocidad de ventilador variable
- ▶ Depósito de fácil llenado

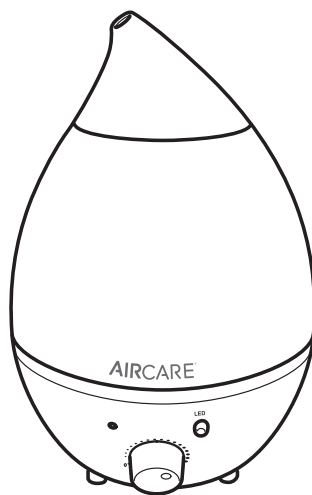

Inglés1
Francés11

PARA ADQUIRIR PIEZAS Y ACCESORIOS LLAME AL 1.800.547.3888

LA COMODIDAD ESTÁ EN EL AIRE

MEDIDAS DE SEGURIDAD IMPORTANTES

Instrucciones generales de seguridad

LÉALAS ANTES DE USAR SU HUMIDIFICADOR

PELIGRO: significa que si no se respeta la información de seguridad, alguien puede resultar seriamente herido o muerto.

ADVERTENCIA: significa que si no se respeta la información de seguridad, alguien podría resultar seriamente herido o muerto.

PRECAUCIÓN: significa que si no se respeta la información de seguridad, alguien podría resultar herido.

1. Para reducir el riesgo de incendio o descarga eléctrica, este humidificador posee un enchufe polarizado (una espiga es más ancha que la otra). Enchufe el humidificador directamente a un tomacorriente eléctrico de 120 V de corriente alterna (CA). No utilice cables prolongadores. Si el enchufe no encaja completamente en el tomacorriente, inviértalo. Si aún así no encaja, contacte a un electricista calificado para que instale el tomacorriente adecuado. No cambie el enchufe de ninguna manera.
2. Mantenga el cable fuera de las áreas de tránsito. Para reducir el riesgo de peligro de incendio, nunca coloque el cable debajo de alfombras, cerca de fuentes de calor, radiadores, cocinas o calentadores.
3. Mantenga el humidificador limpio. Para reducir el riesgo de lesiones, incendio o daños al humidificador, utilice solamente limpiadores recomendados específicamente para humidificadores. Nunca utilice materiales inflamables, combustibles o tóxicos para limpiar su humidificador
4. No coloque metales, productos químicos o detergentes en el depósito de agua.
5. Para reducir el riesgo de peligro eléctrico o daño al humidificador, no lo mueva, sacuda, incline ni transporte mientras la unidad esté en funcionamiento.
6. En ninguna circunstancia, debe tocar el oscilador cuando se pone en marcha. Le producirá dolor.
7. No coloque objetos extraños dentro del humidificador.
8. No permita que la unidad se utilice como un juguete. Se debe prestar especial atención cuando es utilizado por niños o cerca de ellos.
9. Para reducir el riesgo de descargas eléctricas accidentales, no toque el cable ni los controles con las manos húmedas.
10. Para reducir el riesgo de incendio, no lo utilice cerca de una fuente de fuego abierta, como una vela u otra fuente de fuego.
11. Solo coloque agua limpia y fría en el depósito de agua. No agregue aceites aromáticos ni medicamentos en el depósito de agua. No coloque agua directamente en el tazón de agua (sección inferior). No permita que el agua salpique o se derrame sobre la base y, así, evitará daños en las piezas internas.
12. No haga funcionar el artefacto en una habitación con temperaturas bajo cero.
13. No opere la unidad si el depósito de agua está vacío.
14. Si la unidad emite un sonido o un olor anormal, apáguela y desenchúfela inmediatamente.

ADVERTENCIA: Por su propia seguridad, si alguna parte faltara o estuviera dañada, no utilice el humidificador.

ADVERTENCIA: Para reducir el riesgo de incendio o descarga eléctrica, no vierta ni derrame líquidos sobre la zona del motor o de los controles. Si se mojan los controles, déjelos secar completamente.

CONOZCA SU HUMIDIFICADOR

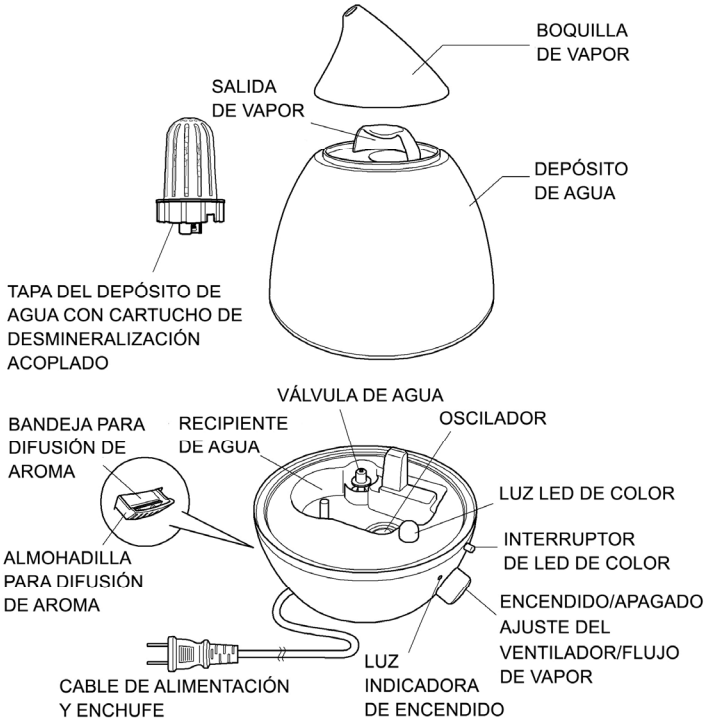

Descripción	AUV20AWHT
Tipo de humidificador	Ultrasónico – Niebla fría
Capacidad de agua	1 galón
Cobertura en pies cuadrados	Hasta 750 (construcción estanca)
Velocidades del ventilador	Variables
Cartucho de desmineralización	AU500
Nivel de humedad ajustable	Sí
Controles	Analógicos
Cumple con ETL Listed	Sí
Voltios	120
Hercios	50
Vatios	25

* Con base en una zona con construcción estanca y una altura de 8' al cielorraso. De conformidad con la norma AHAM HU-1-2016.

NOTAS SOBRE LA UBICACIÓN:

Para evitar daños por condensación, ubique el humidificador en una superficie uniforme, plana e impermeable que no sea metálica y de modo que el vapor no se dirija hacia muebles y artefactos electrónicos. Manténgalo alejado de la luz solar directa. Si se forma condensación en la ventana, reubique la unidad en otra posición.

Le recomendamos no operar esta unidad en una habitación cerrada por un periodo prolongado, ya que la condensación se acumulará en las paredes y otras superficies, y provocará daños. Evite dirigir la niebla directamente hacia niños pequeños.

Para darle un uso eficaz a su humidificador, es importante ubicar la unidad en la habitación de manera adecuada. Coloque la unidad a una distancia de, al menos, dos pies del piso y de cada pared, y a 5 pies del techo como mínimo. Ajuste la intensidad del vapor/el ventilador según el tamaño de la habitación.

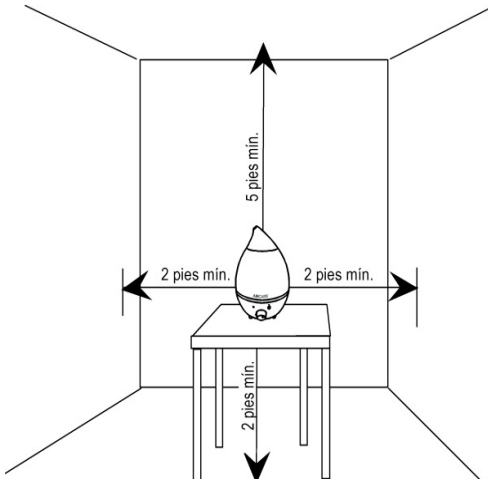

MONTAJE

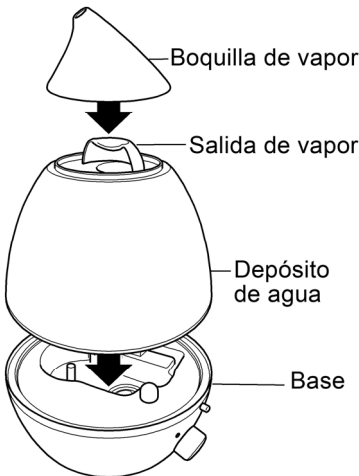

- 1) Desembale el humidificador que se encuentra en la caja.
- 2) Monte el humidificador colocando el depósito de agua sobre la base. Estos dos componentes se pueden acoplar solamente de una manera.
- 3) Ubique la boquilla de vapor sobre el depósito de agua.

HUMIDIFICADORES ULTRASÓNICOS Y CALIDAD DEL AGUA

Los humidificadores funcionan según el principio de oscilación de alta frecuencia de las moléculas de agua, a fin de descomponerlas en partículas ultrafinas (1-5µm). Esto lo realiza un oscilador (también denominado a veces atomizador, nebulizador o transductor) que se halla dentro del humidificador. La niebla fina originada se dispersa en el aire por la acción de un ventilador.

Debido a que el agua en sí misma es atomizada, cualquier mineral o desecho presente en esta se dispersará en el aire también, lo que creará un polvo fino blanco que puede ser inhalado. Por esa razón, se recomienda enfáticamente el uso de un filtro de desmineralización siempre que se utilice un humidificador ultrasónico.

Su humidificador ultrasónico Aurora tiene instalado un cartucho de desmineralización de alta calidad de 500 horas de duración. Puede obtener cartuchos de repuesto (AU500 o AU500- 3-PK) en www.aircareproducts.com o llamando al 1.800.547.3888.

LLENADO DE LA UNIDAD CON AGUA

PRECAUCIÓN: Cuando llene la unidad, evite derramar agua sobre los controles.

- 1) Retire la boquilla de vapor y colóquela a un lado.
- 2) Levante el depósito de agua quitándolo de la base y luego colóquelo boca abajo.
- 3) Extraiga la tapa del depósito de agua (con el cartucho de desmineralización acoplado).

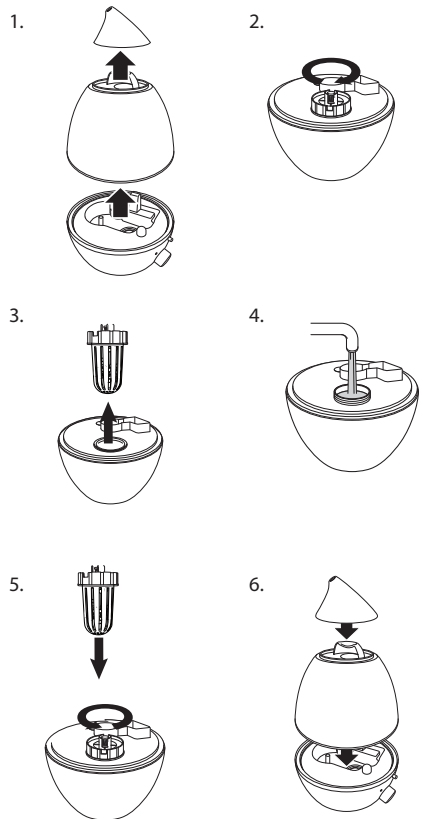

PRECAUCIÓN: No utilice la salida de vapor del depósito de agua como manija. No está diseñada para soportar el peso del depósito de agua lleno. Siempre sujete con las dos manos el depósito de agua lleno.

- 4) Sujetando el depósito cuidadosamente con las dos manos, llénelo con agua dulce fría. No llene el depósito hasta el borde, la parte superior del cartucho desplazará algo de agua.
- 5) Seque el agua que pueda haberse derramado en el exterior del depósito y vuelva a enroscar la tapa en el depósito de agua. Compruebe que la tapa esté bien instalada en el depósito de agua antes de volver a colocar el depósito sobre la base.

NOTA: El depósito de agua y la base solo se acoplan de una manera.

- 6) Vuelva a colocar el depósito de agua alineándolo cuidadosamente con la base.
- 7) Coloque la boquilla de vapor sobre el depósito de manera que la salida de vapor administre vapor al pico.

PRECAUCIÓN: Cuando el depósito de agua esté lleno y ubicado sobre la base, no intente mover el humidificador. Esto producirá fugas.

OPERACIÓN

Una vez que la unidad se haya llenado y ubicado en un lugar adecuado, todo está listo para que utilice su Aurora.

INTENSIDAD DE VAPOR/VELOCIDAD DE VENTILADOR

- 1) Enchufe el humidificador y gire la perilla hacia la derecha hasta que haga clic, lo que indica que la unidad se ha encendido. La luz de encendido se ilumina en verde.
- 2) La luz indicadora de encendido se volverá roja cuando el nivel de agua sea bajo. Llegado este momento, apague la unidad y vuelva a llenar el depósito de agua.
- 3) Gire la perilla a la derecha para aumentar la velocidad del ventilador y de la salida de vapor. Preste atención a la pequeña marca en la perilla que indica su posición.

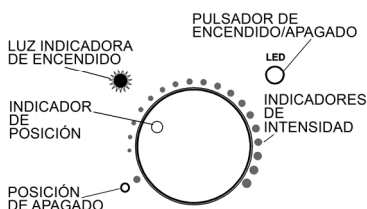

FUNCIÓN DE LUZ LED NOCTURNA

La función de luz LED multicolor proporciona 7 colores diferentes cuando se presiona el botón LED. Estos tonos automáticamente cambian cíclicamente entre los siguientes:

Púrpura → Índigo → Azul → Verde → Amarillo → Anaranjado → Rojo

Si prefiere un color fijo, simplemente vuelva a presionar el botón LED. Puede pasar por cada tono manualmente y detenerse al llegar al color deseado.

Para salir de este modo, presione el botón LED hasta que la luz se apague. La siguiente ocasión en que presione el botón LED, comenzará en el modo de ciclo automático de nuevo.

NOTA: Esta función de luz LED nocturna es una característica separada y no es necesario que el humidificador esté encendido para que funcione.

FUNCIÓN DE AROMATERAPIA

Una pequeña bandeja ubicada a un lado de la base del humidificador ofrece la opción de aromaterapia.

En esta bandeja, encontrará una pequeña almohadilla donde pueden colocarse aceites esenciales. El ventilador dispersará el aroma en la zona.

Cualquier aceite esencial recomendado para difusores es adecuado para utilizarse en esta unidad. Puede adquirir diversos aceites esenciales, entre otros, vainilla, lavanda y eucalipto, en presentación individual o en un envase de tres unidades ingresando en www.aircareproducts.com o llamando al 1.800.547.3888.

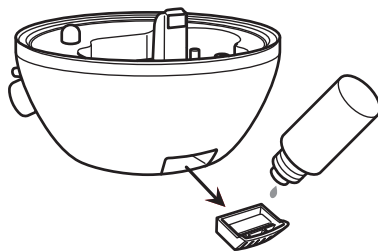

Le recomendamos que solo agregue unas pocas gotas de aceite cada vez y que espere unos minutos para probar cómo se dispersa, en vez de saturar la almohadilla al principio. Puede agregar más aceite posteriormente de ser necesario.

NOTA: No se recomienda el uso de productos mentolados derivados del petróleo en la bandeja, ya que con el transcurso del tiempo pueden deteriorar su resistencia. En su lugar, utilice aceites esenciales, como eucalipto y menta, para crear una fragancia similar.

NOTA: La función de aromaterapia solo funciona cuando el humidificador está operando.

CUIDADO Y MANTENIMIENTO

Limpia el humidificador con regularidad ayuda a eliminar olores y a evitar el desarrollo de bacterias, y también contribuye a mantener su rendimiento óptimo al reducir la acumulación de minerales en el oscilador.

No deje agua en el depósito o en la base cuando la unidad no esté en uso por más de un día, ya que la acumulación de minerales o el desarrollo de bacterias pueden producirse muy rápidamente.

ADVERTENCIA: Para reducir el riesgo de incendio o descargas eléctricas, siempre apague y desconecte la unidad antes de realizar cualquier tipo de procedimiento de limpieza o mantenimiento.

PRECAUCIÓN: Nunca sumerja la base de la unidad en agua.

NOTA: Nunca utilice productos químicos o limpiadores abrasivos en este humidificador. No utilice elementos que raspen en el cuerpo exterior, ya que rayarán y dejarán marcas en la superficie.

MANTENIMIENTO DIARIO

- 1) Apague la unidad y desconéctela del tomacorriente. Lleve la unidad al área del fregadero.
- 2) Levante el depósito de agua y vacíe el agua del depósito y la base.
- 3) Enjuague la tapa del depósito con el filtro de desmineralización acoplado colocando el conjunto bajo el chorro de agua del grifo.
- 4) Seque con toallas de papel o con un paño limpio y suave todas las piezas y vuelva a montarlo.

MANTENIMIENTO SEMANAL

- 1) Vacíe el agua del depósito y de la base, luego llene el depósito de agua aproximadamente hasta la mitad con agua tibia y agregue dos (2) cucharadas de vinagre blanco.
- 2) Vuelva a colocar la tapa del depósito con el cartucho de desmineralización, asegurándose de ajustarla bien en el depósito de agua y sacuda el depósito con la solución enérgicamente. Luego, deje reposar la solución de 20 a 30 minutos.
- 3) Enjuague el depósito de agua por completo con agua limpia. No deje ningún residuo de la limpieza en el depósito. Seque las superficies con un paño suave.
- 4) Para limpiar la base, primero friegue suavemente la superficie metálica del oscilador con un cepillo de dientes de cerdas suaves o con un paño suave. No raspe el oscilador con un objeto duro.
- 5) Prepare una solución de vinagre blanco y agua, similar a la detallada anteriormente, y viértala con cuidado en el recipiente de la base. Deje reposar la solución de 20 a 30 minutos. Vierta la solución fuera del recipiente. Enjuague el recipiente de la base con agua dulce y séquelo por completo. No permita que se derrame agua o solución de limpieza sobre la sección de los controles.
- 6) Coloque una pequeña cantidad de solución de agua y vinagre en un paño limpio y suave y páselo por la superficie exterior de la unidad.
- 7) Seque la superficie exterior con un paño absorbente suave.

REEMPLAZO DEL CARTUCHO DE DESMINERALIZACIÓN

- 1) Cada 500 horas de funcionamiento del humidificador, debe cambiar el cartucho de desmineralización para asegurarse de que se libere vapor de agua pura en su hogar.
- 2) Retire la tapa del depósito de agua. Desenrosque el cartucho de la tapa. Deseche el cartucho usado. Conserve la tapa del depósito de agua.
- 3) Enrosque el nuevo cartucho en la tapa con cuidado para no cerrar en falso, ya que esto podría provocar fugas.

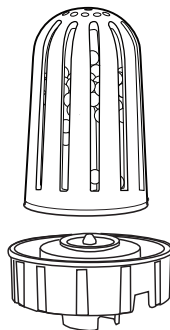

ALMACENAMIENTO DURANTE EL VERANO

- 1) Limpie la unidad como se explicó anteriormente. Séquela por completo.
- 2) Guárdela en el envase original de ser posible. Conserve este manual junto con la unidad. Tenga cuidado de que no se coloque nada pesado encima de la caja.
- 3) No guarde la unidad en un ático u otra zona de alta temperatura, ya que podrían producirse daños.

ACCESORIOS Y REPUESTOS

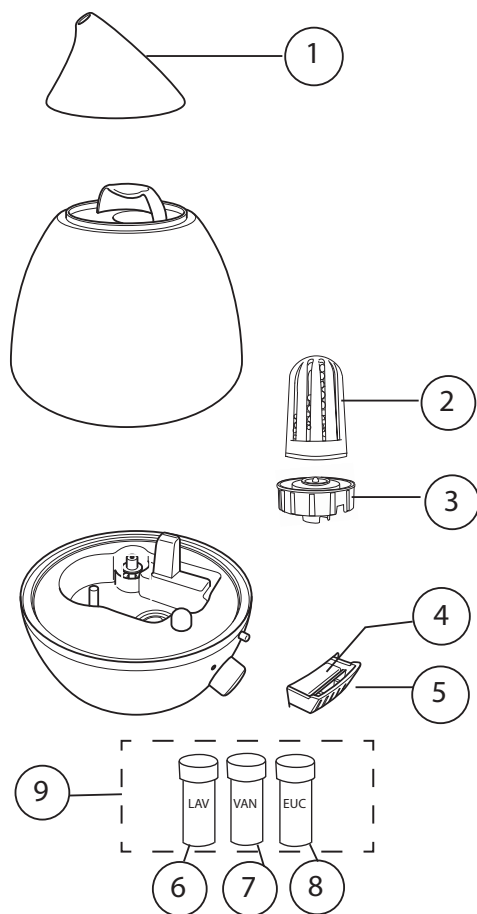

Número clave	Descripción	Número de pieza
1	Boquilla de vapor	AUVN
2	Cartucho de desmineralización (envase de 3)	AU500 3PK
3	Tapa del depósito de agua	AUCAP
4	Recarga de almohadillas para aromatizar (contiene 10 almohadillas)	AURP10PK
5	Repuesto de bandeja para aromatizar	AUTRAY
6	Aceite esencial de lavanda (botella de 1 oz)	EOLAV30
7	Aceite esencial de vainilla (botella de 1 oz)	EOVAN30
8	Aceite esencial de eucalipto (botella de 1 oz)	EOEUC30
9	Envase surtido – Aceite esencial (incluye 3 botellas de 10 ml de las esencias detalladas anteriormente)	EOVEL03PK
--	Manual (no se muestra)	1B73019

RESOLUCIÓN DE PROBLEMAS

Problema	Solución
La unidad no funciona	<ul style="list-style-type: none">• Compruebe que la unidad esté conectada y que el tomacorriente tenga energía.• Compruebe que la unidad esté encendida.
La luz indicadora permanece en rojo y no cambia a verde	<ul style="list-style-type: none">• Compruebe que la unidad tenga agua. Llene el depósito• Verifique que la tapa del depósito esté bien cerrada y que el depósito se encuentre ubicado correctamente sobre la base.
El humidificador no emite suficiente vapor.	<ul style="list-style-type: none">• Cantidad insuficiente de agua en el depósito. Llene el depósito.• Asegúrese de que la unidad esté sobre una superficie nivelada, no inclinada.• Verifique que el depósito de agua esté correctamente instalado sobre la base.• Verifique que la perilla esté colocada en el nivel correcto.• Asegúrese de que el oscilador no esté dañado.
De la unidad, emana un olor extraño	<ul style="list-style-type: none">• Pueden haberse desarrollado bacterias en el humidificador. Limpie la unidad conforme a las instrucciones de mantenimiento.• El oscilador puede estar sucio. Desconecte la unidad y limpie el oscilador como se describe en la página 7.
La unidad pierde agua	<ul style="list-style-type: none">• El cartucho de desmineralización no está instalado correctamente en la tapa del agua.• La tapa del agua no está bien ajustada.• El depósito de agua no está correctamente situado en la base• Han sacudido o movido la unidad, lo que hizo que se derramara agua.
Aparece polvo blanco en las superficies cercanas al humidificador.	<ul style="list-style-type: none">• Reemplace el cartucho de desmineralización. Si continúa, comience a utilizar agua filtrada o destilada.

GARANTÍA LIMITADA DE UN AÑO

PARA CUALQUIER RECLAMO RELACIONADO CON LA GARANTÍA, ES NECESARIO PRESENTAR EL RECIBO COMO PRUEBA DE COMPRA.

Esta garantía se extiende solo al comprador original de este humidificador, cuando la unidad se instala y utiliza en condiciones normales, y cubre defectos en fabricación y materiales del siguiente modo:

- un (1) año desde la fecha de venta en el caso de la unidad, y
- treinta (30) días para cartuchos de desmineralización y accesorios, los cuales se consideran componentes descartables y deben reemplazarse periódicamente.

El fabricante reemplazará la pieza o el producto defectuoso, según lo crea conveniente, y se hará cargo de los gastos de envío de la devolución al cliente. Se acuerda que el reemplazo es la única solución que el fabricante tiene disponible. ASIMISMO, HASTA EL GRADO MÁXIMO PERMITIDO POR LA LEY, EL FABRICANTE NO SE HACE RESPONSABLE POR DAÑOS DE NINGÚN TIPO, INCLUIDOS DAÑOS INCIDENTALES Y EMERGENTES, O LA PÉRDIDA DE GANANCIAS O INGRESOS.

Algunos estados no permiten limitaciones respecto a cuánto dura una garantía, por lo que las limitaciones mencionadas anteriormente podrían no aplicarse en su caso.

Excepciones de esta garantía

No nos responsabilizamos del reemplazo de cartuchos o almohadillas.

No somos responsables de ningún daño incidental o emergente derivado de cualquier avería, accidente, uso indebido, alteración, reparación no autorizada, maltrato, incluidos la falta de mantenimiento, el desgaste normal y los casos en que la tensión de conexión supere en un 5 % la especificada en la placa del fabricante.

Las alteraciones incluyen la sustitución de componentes de marca, incluidos, entre otros, los cartuchos de desmineralización.

No somos responsables de ningún daño derivado del uso de ablandadores de agua o tratamientos, productos químicos o materiales descalcificadores.

No nos hacemos responsables del costo de las llamadas al servicio técnico para diagnosticar la causa de un problema ni del costo de mano de obra para reparar o reemplazar piezas.

Ningún empleado, agente, distribuidor u otra persona se encuentra autorizado a brindar garantías o condiciones en nombre del fabricante. El cliente será responsable por todos los costos de mano de obra incurridos.

Esta garantía se anulará si el comprador intenta reparar o reemplazar cualquier pieza mecánica o eléctrica.

Algunos estados no permiten las excepciones o limitaciones ante daños incidentales o emergentes, por lo que las mencionadas anteriormente podrían no aplicarse en su caso.

Cómo acceder al servicio provisto por la garantía

Dentro de las limitaciones de la presente garantía, el comprador que tenga unidades fuera de funcionamiento debe comunicarse con el servicio de atención al cliente al **800-547-3888** para obtener instrucciones sobre cómo acceder al servicio técnico cubierto por la garantía, como se indica anteriormente.

Esta garantía le confiere al cliente derechos específicos. Además, usted puede gozar de otros derechos que varían según la provincia o el estado.

Registre su producto en www.essickair.com o en www.AIRCAREproducts.com.

AIRCARE[®]

Essick Air Products
5800 Murray St.
Little Rock, AR 72209