

D-SHAPE POLYMER LAZY SUSAN

Installation Instructions

Inspect all parts and read all instructions prior to beginning assembly and installation.

Parts Included

- A. (2) or (5) shelves
- B. Telescopic Post
- C. (2) Universal Mounting Plates
- D. (2) or (5) Bearing Hubs
- E. (3) or (6) Bearing Pins
- F. (8) #8x1/2" screws
- G. (2) or (5) Shelf Retention Clips
- H. (1) Care and Cleaning Sheet

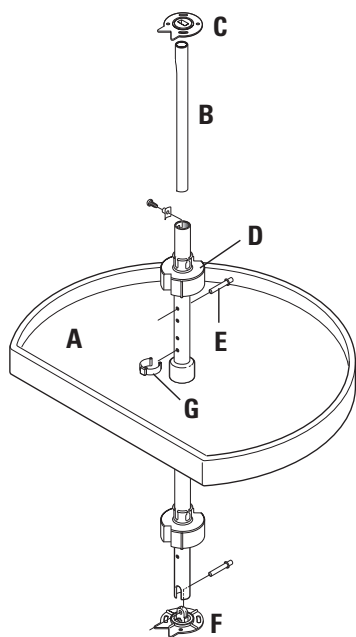

Tools Required

- Phillips head Screwdriver
- Drill with 1/16" (1.5mm) bit for drilling pilot holes
- Tape measure or ruler
- Pencil

Product Assemblies

- PDN22ST-W
- PDN22S5T-W

Step 1 Use installation template to mark and drill 1/16" pilot holes for Universal Mounting Plates (C) in top and bottom interior of cabinet.

Step 2 Fasten each of the Universal Mounting Plates (C) with (2) #8 x 1/2" Screws (F) using the slots so that future adjustment can be made, if necessary.

Step 3 Insert Bearing Hubs (D) into the underside of each of the Shelves (A). Note that the keyway on the side of the Bearing Hub must be aligned with the key on the inside of the Shelf.

Step 4 Slide all of the Shelves onto the lower portion of the Telescopic Post (B) from the bottom (slotted side).

Step 5 Place the assembly into the cabinet. Align the bottom of the Telescopic Post over the top of the bottom Universal Mounting Plate making sure that the slot in the Post fits over the lug in the Mounting Plate and faces towards the front. Push a Bearing Pin (E) through the slot in the pole and the hole in the Mounting Plate. Slide the Bottom Shelf down onto the pin.

Step 6 Loosen the set screw that holds the upper portion of the Telescopic Post enough to allow the upper portion to move. Slide the upper portion up onto the top Universal Mounting Plate so that it is engaged securely. Tighten the setscrew to hold the upper and lower portions of the post together securely.

Step 7 Starting with the top shelf, temporarily raise the shelf to the top of the pole above the last set of shelf positioning holes and push a bearing pin (E) through the pole at desired location. Lower shelf onto pin. Repeat this process with the remaining shelves.

Step 8 To ensure the shelves remain in place during cabinet shipment, attach the shelf retention clip into the posthole directly above each shelf. If cabinet is already installed, the shelf clips are not needed and may be discarded.

Step 9 Check the alignment of the Shelves with the cabinet opening by rotating the Shelves so that the detents (notches) on the Bearing Hubs engage the Bearing Pins to stop the Shelves. If the Universal Mounting Plates were installed correctly using the template, the Shelves should be perfectly aligned with the cabinet door opening. Should additional adjustment be needed, loosen the Screws holding the Mounting Plates just enough to allow rotation of the entire unit. Rotate the unit until the Shelves are in alignment with the cabinet opening, and tighten the Screws. Add remaining #8 x 1/2" Screws to the round holes in the Mounting Plates to complete the installation. Installation is complete! Affix the enclosed "Care Instructions" to an inside wall of the cabinet for future reference.

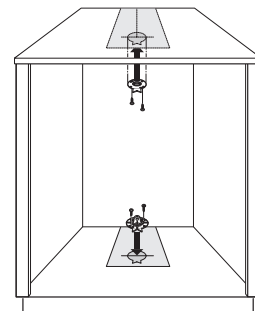

1 & 2

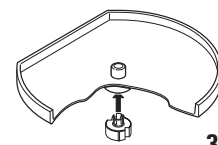

3

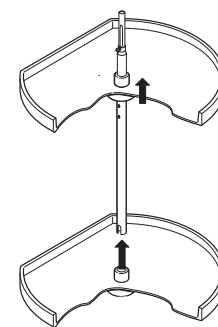

4

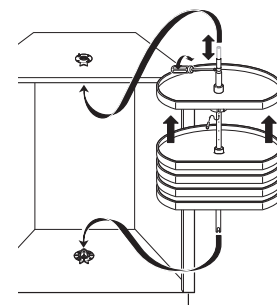

5, 6 & 7

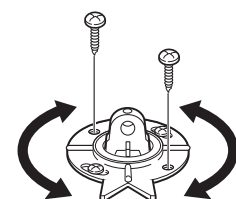

9



Real Solutions
For Real Life.™

KNAPE & VOGT MANUFACTURING COMPANY

P.O. Box 191, Muncie, IN 47308

800.899.6535 • 765.288.8730 • Fax 765.288.0851 • www.kv.com

RN-246EFS 05/03

© 2003 Knappe & Vogt Manufacturing Company. All rights reserved.

Liste des pièces

- A. (2) ou (5) Plateaux
- B. Axe télescopique
- C. (2) Plaques de montage universelles
- D. (2) ou (5) Moyeux de roulement
- E. (3) ou (6) Broches de roulement
- F. (8) Vis #2 x 12,7 mm
- G. (2) or (5) Attaches de plateau
- H. (1) Fiche de nettoyage et d'entretien

Lista de partes

- A. (2) ó (5) estantes
- B. Poste telescópico
- C. (2) Placas de montaje universal
- D. (2) ó (5) cubos de cojinetes
- E. (3) ó (6) clavijas de cojinete
- F. (8) Tornillos #8x12.5 mm.
- G. (2) ó (5) Clips de retención para estantes
- H. (1) Hoja con instrucciones para cuidado y limpieza

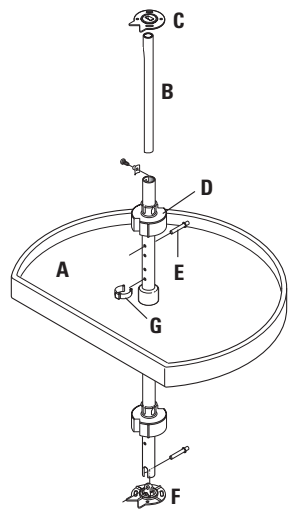

Outils indispensables

- Tournevis cruciforme
- Perceuse avec mèche de 1,5 mm (1/16 in.) pour le perçage d'avant-trous
- Mètre en ruban ou règle
- Crayon

Herramientas necesarias

- Destornillador Phillips
- Taladro con broca de 1.5mm para taladrar agujeros pilotos
- Cinta métrica o regla
- Lápiz

Assemblages

Ensamblaje de productos

PDN22ST-W

PDN22S5T-W



KNAPE & VOGT MANUFACTURING COMPANY

P.O. Box 191, Muncie, IN 47308

800.899.6536 • 765.288.8730 • Fax 765.288.0851 • www.kv.com

NOTICE DE MONTAGE

Plateau tournant polymère en D

Inspectez toutes les pièces et lisez toutes les instructions avant de procéder à l'assemblage et à l'installation.

Étape 1 À l'aide du modèle d'installation, tracez l'emplacement et percez des avant-trous de 1,6 mm (1/16 in.) pour les plaques de montage universelles (C), au sommet et à la base de l'armoire.

Étape 2 Attachez chaque plaque de montage universelle (C) avec deux (2) vis #8 x 12,7 mm (1/2 in.) (F), en se servant des fentes pour que des réglages ultérieurs éventuels soient possibles.

Étape 3 Insérez les moyeux de roulement (D) dans la sous-face de chaque plateau (A). Remarquez que la rainure de clavette au côté du moyeu de roulement doit être alignée avec la clavette sur la face intérieure du plateau.

Étape 4 Faites glisser tous les plateaux sur la partie inférieure de l'axe télescopique (B) à partir du bas (côté crénelé).

Étape 5 Placez l'assemblage dans l'armoire. Alignez la base de l'axe télescopique avec la face extérieure de la plaque de montage universelle inférieure en veillant à ce que la fente de l'axe s'adapte bien au crampon de la plaque de montage et soit orientée vers l'avant. Enfoncez une broche de roulement (E) dans la fente de l'axe et dans le trou du crampon de la plaque de montage. Faites glisser le plateau inférieur de haut en bas sur la broche.

Étape 6 Desserrez la vis d'arrêt (qui retient la partie supérieure de l'axe télescopique) suffisamment pour permettre la mobilité de la partie supérieure. Faites coulisser la partie supérieure vers le haut afin qu'elle s'enclenche fermement dans la plaque de montage universelle supérieure. Serrez la vis de réglage pour fixer ensemble les parties inférieure et supérieure de l'axe.

Étape 7 En commençant par le plateau supérieur, relevez temporairement le plateau au sommet de l'axe, au dessus du dernier jeu de trous de positionnement de plateau, et enfoncez une broche de roulement (E) dans l'axe à l'emplacement souhaité. Abaissez le plateau sur la broche. Répétez cette procédure avec les plateaux restants.

Étape 8 Pour s'assurer que les plateaux restent en place lors de l'expédition de l'armoire, fixez l'attache de plateau dans le trou d'axe directement au-dessus de chaque plateau. Si l'armoire est déjà installée, les attaches de plateau sont superflues et peuvent être mises au rebut.

Étape 9 Vérifiez l'alignement des plateaux avec l'ouverture de la porte d'armoire en pivotant les plateaux de telle façon que les crans d'arrêt (fentes) des moyeux de roulement enclenchent les broches et arrêtent ainsi le pivotement des plateaux. Si les plaques de montage universelles ont été correctement installées conformément au modèle, l'alignement des plateaux avec l'ouverture de la porte d'armoire devrait être parfait. Si un ajustement s'avérait nécessaire, desserrez les vis de fixation des plaques de montage suffisamment pour permettre le pivotement de toute l'unité. Faites pivoter l'unité jusqu'à ce que les plateaux soient alignés avec l'ouverture de l'armoire et resserrez les vis. Achevez l'installation en vissant les vis #8 x 12,7 mm (1/2 in.) restantes dans les trous ronds des plaques de montage.

L'installation est terminée. Apposez la fiche d'entretien incluse sur l'une des panneaux intérieurs de l'armoire pour référence ultérieure.

INSTRUCCIONES DE INSTALACIÓN

Charola giratoria de polímero en forma de D

Inspeccione todas las piezas y lea todas las instrucciones antes de comenzar con el armado y la instalación.

Paso 1 Use la plantilla de instalación para marcar y taladrar agujeros pilotos de 1.6mm para las placas de montaje universal (C) en la parte superior e inferior del interior del gabinete.

Paso 2 Sujete cada una de las placas de montaje universal (C) con (2) Tornillos #8 x 12.5 mm. (F) usando las ranuras de manera que se pueda realizar ajustes en el futuro, de ser necesario.

Paso 3 Introduzca los cubos de cojinetes (D) en la cara inferior de cada estante (A). Tome nota que la bocallave en el lado del cubo de cojinete debe alinearse con la llave en la parte interior del estante.

Paso 4 Deslice todos los estantes introduciéndolos a la porción inferior del poste telescópico (B) comenzando desde la parte inferior (lado acanalado).

Paso 5 Coloque el ensamblaje en el gabinete. Alinee la parte inferior del poste telescópico por encima de la parte superior de la placa de montaje universal inferior asegurándose que la ranura en el poste se encaje por encima del tornillo en la placa de montaje y que se dé hacia la parte frontal. Empuje una clavija de cojinete (E) a través de la ranura en el poste y en el agujero en la placa de montaje. Deslice el estante inferior hacia abajo por encima de la clavija.

Paso 6 Suelte el tornillo de fijación que sujeta la porción superior del poste telescópico lo suficiente para permitir que haya movimiento en la porción superior. Deslice la porción superior hacia arriba en la placa de montaje universal superior de manera que se enganche firmemente. Apriete el tornillo de fijación para sujetar firmemente las porciones superior e inferior del poste en conjunto.

Paso 7 Comenzando con el estante superior, eleve provisionalmente el estante a la parte superior del poste arriba del último conjunto de agujeros para posicionar el estante y empuje un cubo de cojinete (E) a través del poste en la posición deseada. Estante inferior por encima de la clavija. Repita este proceso con el resto de los estantes.

Paso 8 Para asegurar que los estantes permanezcan en el lugar apropiado durante el envío del gabinete, conecte el clip de retención del estante en el agujero del poste directamente arriba de cada estante. Si ya está instalado el gabinete, no son necesarios los clips para los estantes y pueden descartarse.

Paso 9 Revise el alineamiento de los estantes con la abertura de la puerta del gabinete al girar los estantes de manera que los frenos mecánicos (muescas) en los cubos de cojinetes embraguen las clavijas de cojinete para parar la rotación de los estantes. Si las placas de montaje universal fueron instaladas correctamente usando la plantilla, los estantes deben estar perfectamente alineados con la abertura de la puerta del gabinete. Si es necesario realizar ajustes adicionales, suelte los tornillos que sujetan las placas de montaje solo lo suficiente para permitir que gire la unidad completa. Gire la unidad hasta que los estantes estén en alineación con la abertura del gabinete, y apriete los tornillos. Agregue el resto de los tornillos #8 x 12.5 mm. a los agujeros redondos en las placas de montaje para completar el instalación.

¡La instalación ahora está completa! Pegue las "Instrucciones para cuidado" incluidas a una pared interior del gabinete para referencias futuras.