

USE AND CARE GUIDE

14" LED FLUSHMOUNT

(Brushed Nickel Finish for 23952)
(ORB with Gold Highlight Finish for 23954)
(Satin Silver Finish for 23958)

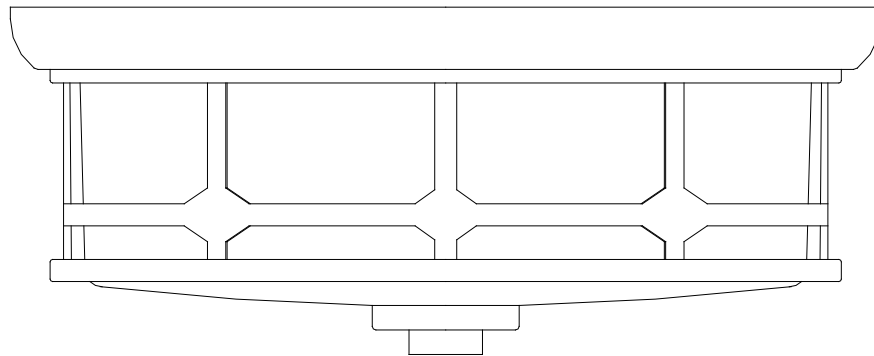

Questions, problems, missing parts? Before returning to the store,
call Home Decorators Collection Customer Service
8 a.m. – 7 p.m., EST, Monday – Friday, 9 a.m. – 6 p.m., EST, Saturday

1-800-986-3460

HOMEDEPOT.COM/HOMEDECORATORS

THANK YOU

We appreciate the trust and confidence you have placed in Home Decorators Collection through the purchase of this lighting fixture. We strive to continually create quality products designed to enhance your home. Visit us online to see our full line of products available for your home improvement needs. Thank you for choosing Home Decorators Collection!

Table of Contents

Table of Contents	2	Installation	5
Safety Information	2	FCC Statement	7
Warranty.....	2	Maintenance	8
What is Covered.....	2	Care and Cleaning	8
What is Not Covered	2	Troubleshooting.....	8
Pre-installation	3	Service Parts.....	9
Tools Required (Not Included).....	3		
Hardware Included	3		
Package Contents	4		

Safety Information

Before you begin, make sure you carefully read and understand the instructions in this manual. Please follow the instructions in the order presented in this manual and observe all warnings and cautions.

 **WARNING:** To reduce the risk of fire, consult a qualified electrician before installation.

 **WARNING:** Before beginning installation, turn off electricity at the circuit breaker box or the main fuse box.

 **WARNING:** Be careful not to damage or cut the wire insulation (covering) during fixture installation. Do not permit wires to contact any surface having a sharp edge. To do so may damage or cut the wire insulation, which could cause serious injury or death from electric shock.

 **WARNING:** If a dimmer control switch is used with this fixture, obtain professional advice to determine the correct type to use as well as the electrical rating required.

 **CAUTION:** All electrical connections must be in agreement with local codes, ordinances, or the National Electric Code (NEC). Contact your municipal building department to learn about your local codes, permits and/or inspections.

 **CAUTION:** Consult a qualified electrician before installation.

Warranty

WHAT IS COVERED

The manufacturer warrants this lighting fixture to be free from defects in materials and workmanship for a period of three (3) years from date of purchase. This warranty applies only to the original consumer purchaser and only to products used in normal use and service. If this product is found to be defective, the manufacturer's only obligation, and your exclusive remedy, is the repair or replacement of the product at the manufacturer's discretion, provided that the product has not been damaged through misuse, abuse, accident, modification, alterations, neglect or mishandling. This warranty shall not apply to any product that is found to have been improperly installed, set-up, or used in any way not in accordance with the instructions supplied with the product. This warranty shall not apply to a failure of the product as a result of an accident, misuse, abuse, negligence, alteration, or faulty installation, or any other failure not relating to faulty material or workmanship. This warranty shall not apply to the finish on any portion of the product, such as surface and/or weathering, as this is considered normal wear and tear.

WHAT IS NOT COVERED

The manufacturer does not warrant and specially disclaims any warranty, whether express or implied, of fitness for a particular purpose, other than the warranty contained herein. The manufacturer specifically disclaims any liability and shall not be liable for any consequential or incidental loss or damage, including but not limited to any labor / expense costs involved in the replacement or repair of said product.

Contact the Customer Service Team at 1-800-986-3460 or visit www.HOMEDEPOT.COM/HOMEDECORATORS.

Pre-installation

TOOLS REQUIRED FOR ASSEMBLY & INSTALLATION (NOT INCLUDED)

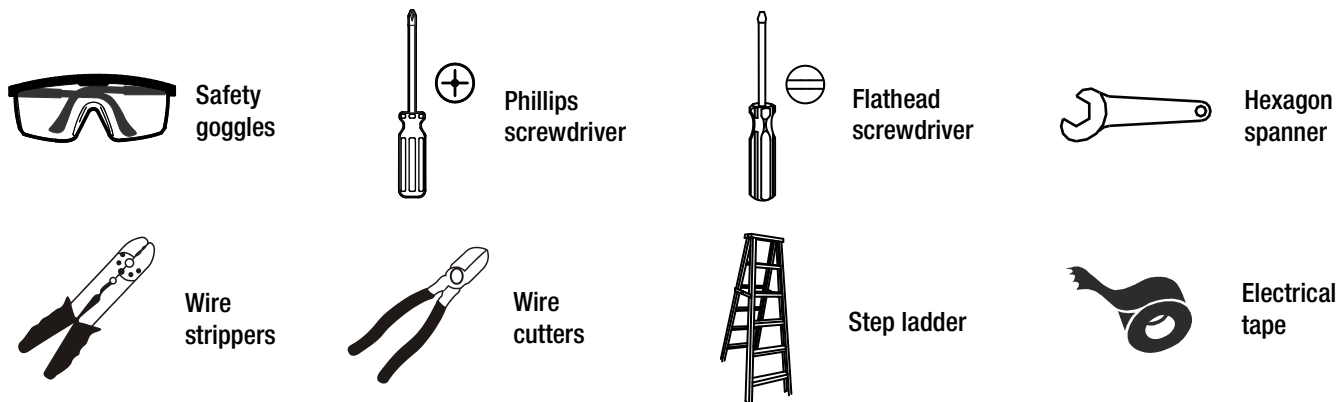

HARDWARE INCLUDED

 **NOTE:** Hardware not shown to actual size.

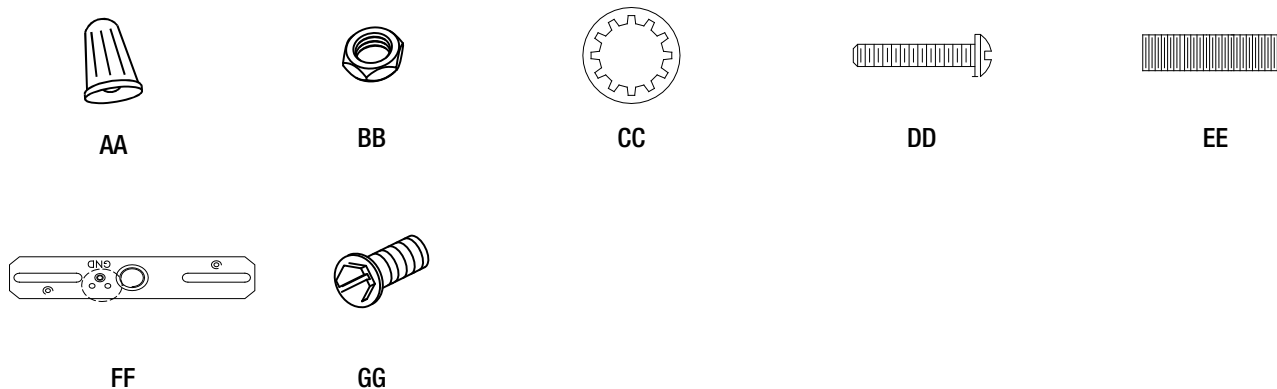

Part	Description	Quantity
AA	Wire Connectors	3
BB	Hex Nuts	2
CC	Lock Washer	1
DD	Outlet Box Screws	2
EE	Nipple	1
FF	Crossbar	1
GG	Ground Screw	1

Pre-installation (continued)

PACKAGE CONTENTS

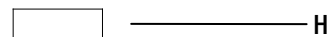
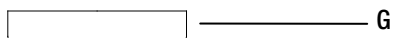
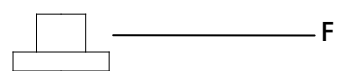
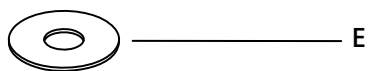
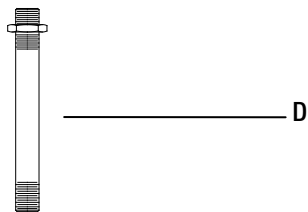
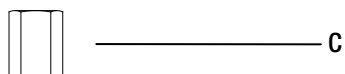
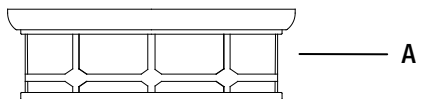

Part	Description	Quantity
A	Ceiling Pan	1
B	Glass Shade	1
C	Coupling	1
D	Center Rod with Hex Nut	1
E	Plastic Washer	1
F	Nut	1
G	Cap	1
H	Finial	1

Installation

1 Installing the crossbar to the outlet box

- Carefully unpack your new fixture and lay out all the parts on a clear area. Take care not to lose any small parts necessary for installation.
- Attach the crossbar (FF) to the outlet box with the two outlet box screws (DD) as shown. The side of the crossbar (FF) marked "GND" must face out.
- Place the lock washer (CC) and the hex nut (BB) over the end of the nipple (EE), thread the nipple (EE) into the crossbar (FF), secure the nipple (EE) by threading the upper hex nut (BB) tightly.

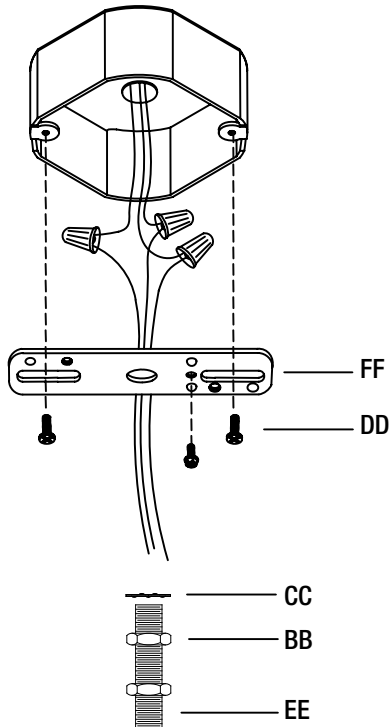

2 Connecting wires

- While holding the ceiling pan (A) towards the ceiling, connect the electrical wires as shown. Connect the white wire from the fixture to the white wire from the outlet box, and black wire from the fixture to the black wire from the outlet box. Cover the two wire connections using the wire connectors (AA). Wrap the two wire connections with electrical tape for a more secure connection. If your outlet box has a ground wire (green or bare copper), connect fixture's ground wire to it using the wire connector (AA). Otherwise connect the copper ground wire from the fixture to the ground screw (GG) on the crossbar (FF).



NOTE: If you have electrical questions, consult your local electrical code for approved grounding methods.

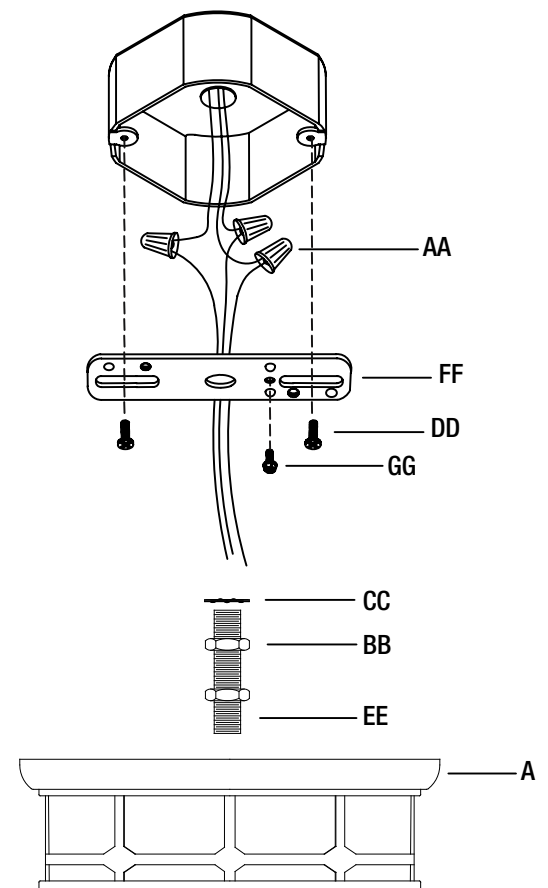

Installation (continued)

3 Installing ceiling pan to the ceiling

- While holding the ceiling pan (A), place the ceiling pan (A) over the nipple (EE), adjust the length of the end of nipple (EE) protruding through the center hole of the ceiling pan (A) and secure with the hex nut (BB). Thread the coupling (C) into the nipple (EE).



WARNING: Risk of shock, when handling the fixture, do not touch the LED by hand and do not apply pressure to the LED.

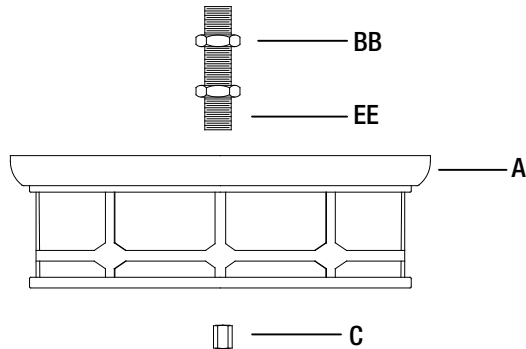

4 Installing the glass shade

- Thread the center rod with hex nut (D) into the coupling (C). Slide the glass shade (B) upwards over the center rod with hex nut (D), while holding the glass shade (B), place the plastic washer (E) and the nut (F) over the center rod with hex nut (D) and tighten the nut (F) with hexagon spanner (not provided). Slide the cap (G) over the end of the center rod with hex nut (D) and secure with the finial (H).
- Installation is complete. Turn on the power at the circuit breaker or the fuse box. Turn the light switch on to activate the fixture.



CAUTION: When tighten the nut with hexagon spanner, do not over tighten.

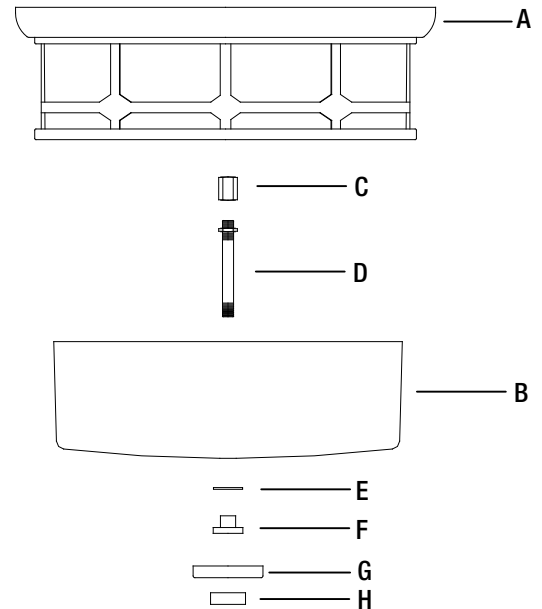

FCC STATEMENT

This equipment has been tested and found to comply with the limits for a Class B Digital Device, pursuant to Part 15 of the FCC Rules. These limits are designed to provide reasonable protection against harmful interference in a residential installation.

This equipment generates, uses and can radiate radio frequency energy and, if not installed and used in accordance with the instruction may cause harmful interference to radio communication. However, there is no guarantee that interference will not occur in a particular installation.

If this equipment does cause harmful interference to radio or television reception, which can be determined by turning the equipment off and on, the user is encouraged to try to correct the interference by one or more of the following measures:

- Reorient or relocate the receiving antenna.
- Increase the separation between the equipment and receiver.
- Connect the equipment into an outlet on a circuit different from that to which the receiver is connected.
- Consult the dealer or an experienced radio / TV technician for help.
- Caution: Changes or modifications to this unit not expressly approved by the party responsible for compliance could void the user's authority to operate the equipment.

Maintenance

- Shut off the main power supply before performing any maintenance on the light.
- Wipe with damp cloth or use window cleaner. Do not use abrasives.

Care and Cleaning

- To clean the outside of the fixture, use a dry or slightly dampened clean cloth (use clean water, never a solvent) to wipe the glass and surface of the fixture.
- To clean the inside of the fixture, first disconnect power to the fixture by turning off the circuit breaker or by removing the fuse at the fuse box. Next, use a dry or slightly dampened clean cloth (use clean water, never a solvent) to wipe the inside glass and interior surface of the fixture.
- Do not use any cleaners with chemicals, solvents or harsh abrasives. Use only a dry soft cloth to dust or wipe carefully.

Troubleshooting

Problem	Possible Cause	Corrective Action
The bulb will not light.	The LED is burned out.	Replace the fixture.
	The power is off.	Make sure power supply is on.
	There is a faulty wire connection.	Check the wiring.
	There is a faulty switch.	Test or replace the switch.
The fuse blows or circuit breaker trips when the light is turned on.	There are crossed wires or the power wire is grounding out.	Check the wire connections.

Service Parts

MODEL TYPE



AA



BB

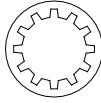

CC



DD

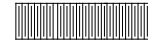

EE



FF

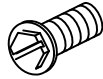

GG

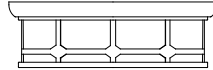

A



B



C



D



E



F

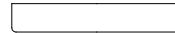

G



H

Part	Description	Quantity
AA	Wire Connectors	3
BB	Hex Nuts	2
CC	Lock Washer	1
DD	Outlet Box Screws	2
EE	Nipple	1
FF	Crossbar	1
GG	Ground Screw	1
A	Ceiling Pan	1
B	Glass Shade	1
C	Coupling	1
D	Center Rod with Hex Nut	1
E	Plastic Washer	1
F	Nut	1
G	Cap	1
H	Finial	1

HOME DECORATORS COLLECTION

Questions, problems, missing parts? Before returning to the store,
call Home Decorators Collection Customer Service
8 a.m. – 7 p.m., EST, Monday – Friday, 9 a.m. – 6 p.m., EST, Saturday

1-800-986-3460

HOMEDEPOT.COM/HOMEDECORATORS

Retain this manual for future use.

GUÍA DE USO Y CUIDADOS

14" luz de techo LED

(Acabado de níquel cepillado para 23952)

(ORB con acabado destacado en oro para 23954)

(Acabado de plata satinado para 23958)

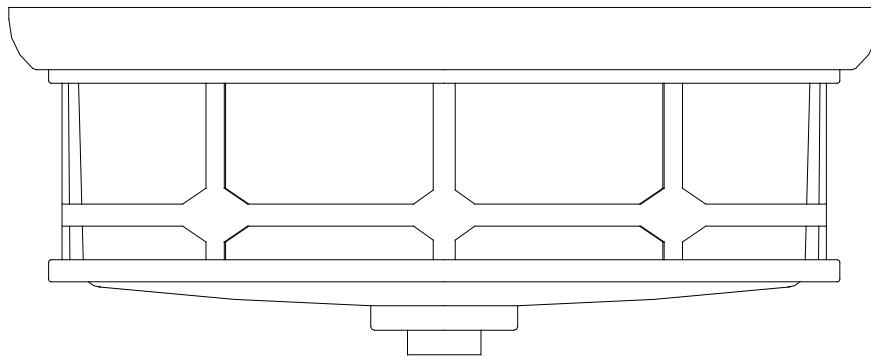

Preguntas, problemas, partes faltantes ? Antes de regresar a la tienda,
Llamar al servicio de atención al cliente de Home Decorators Collection
8 a.m. - 7 p.m., EST, de lunes a viernes, de 9 a.m. a 6 p.m., EST, el sábado

1-800-986-3460

HOMEDEPOT.COM/HOMEDECORATORS

GRACIAS

Apreciamos la confianza que usted ha puesto en la bahía de Home Decorators Collection con la compra de este accesorio ligero. Nos esforzamos para crear continuamente productos de calidad diseñados para mejorar su hogar. Visítenos en línea para ver nuestra línea completa de productos disponibles para sus necesidades de mejoras para el hogar. ¡Gracias por elegir Home Decorators Collection!

Tabla De Contenido

Tabla De Contenido.....	2	Instalación	5
Información De Seguridad	2	Declaración de la FCC	7
GARANTÍA	2	Mantenimient	8
Qué está cubierto.....	2	Cuidado y limpieza.....	8
Lo que no está cubierto.....	2	Solución de problemas	8
Pre-instalación	3	Partes de servicio	9
Herramientas Necesarias (No Incluidos)	3		
Piezas Incluidas	3		
Contenido Del Paquete	4		

Información De Seguridad

Antes de comenzar, asegúrese de leer detenidamente y comprender las instrucciones de este manual. Siga las instrucciones en el orden que se presenta en este manual y observe todas las advertencias y precauciones.



ADVERTENCIA: Para reducir el riesgo de incendio, consulte a un electricista calificado antes de la instalación.



ADVERTENCIA: Antes de comenzar la instalación, desconecte el interruptor de circuito o la caja de fusibles principal.



ADVERTENCIA: Tenga cuidado de no dañar o cortar el aislamiento del conductor (cubierta) durante la instalación de la lámpara. No permita que los cables entren en contacto con superficies que tengan un borde con filo, ya que esto podría dañar o cortar el aislamiento del conductor y ocasionar lesiones graves o la muerte debido a una descarga eléctrica.



ADVERTENCIA: Si se utiliza un regulador de control de intensidad con esta lámpara, solicite asesoría profesional para determinar el tipo y la clasificación eléctrica correcta que se requiere.



ADVERTENCIA: Todas las conexiones eléctricas deben cumplir con los códigos locales, las ordenanzas o el Código Nacional de Electricidad (NEC, por sus siglas en inglés). Póngase en contacto con su Departamento de construcción municipal para consultar sobre sus códigos, permisos y/o inspecciones locales.



ADVERTENCIA: Consulte a un electricista calificado antes de instalar.

GARANTÍA

QUE ESTA CUBIERTO

El fabricante garantiza que este accesorio de iluminación a estar libre de defectos en materiales y mano de obra durante un período de tres (3) años a partir de la fecha de compra. Esta garantía se aplica sólo al comprador original y sólo a los productos utilizados en condiciones normales de uso y servicio. Si se encuentra que este producto está defectuoso, la única obligación del fabricante, y su solución exclusiva, es la reparación o sustitución del producto, a discreción del fabricante, siempre que el producto no ha sido dañado por el mal uso, abuso, accidentes, modificaciones, alteraciones, negligencia o mal manejo. Esta garantía no se aplicará a cualquier producto que se demuestre que ha sido instalado incorrectamente, puesta a punto, o utilizado en cualquier manera no conforme con las instrucciones suministradas con el producto. Esta garantía no se aplicará a una falla del producto como consecuencia de un accidente, mal uso, abuso, negligencia, alteración o instalación defectuosa, o cualquier otro fallo que no se refieran a los materiales o ejecución defectuosa. Esta garantía no se aplicará a la meta en cualquier parte del producto, tales como la superficie y / o la intemperie, ya que se considera uso y desgaste normal.

LO QUE NO ESTÁ CUBIERTO

El fabricante no garantiza y especialmente niega cualquier garantía, expresa o implícita, de aptitud para un propósito particular, excepto la garantía contenida en este documento. El fabricante rechaza específicamente cualquier responsabilidad y no será responsable por cualquier pérdida consecuente o incidental o daños, incluyendo pero no limitado a cualquier mano de obra Gastos de gastos que implica la sustitución o reparación de dicho producto.

Comuníquese con el Equipo de Servicio al Cliente al 1-800-986-3460 o visite www.HOMEDEPOT.COM/HOMEDECORATORS.

Pre-instalación

HERRAMIENTAS NECESARIAS PARA EL MONTAJE Y LA INSTALACIÓN (NO INCLUIDOS)

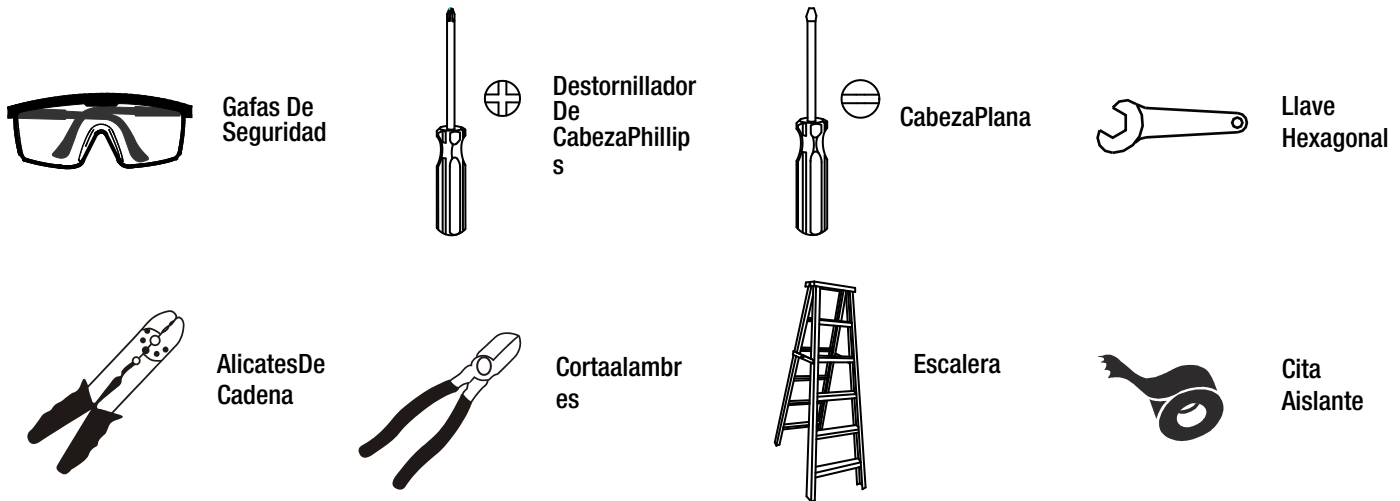

PIEZAS INCLUIDAS PARA LA INSTALACIÓN



NOTA: Piezas no eatan mostradas al tamaño real.

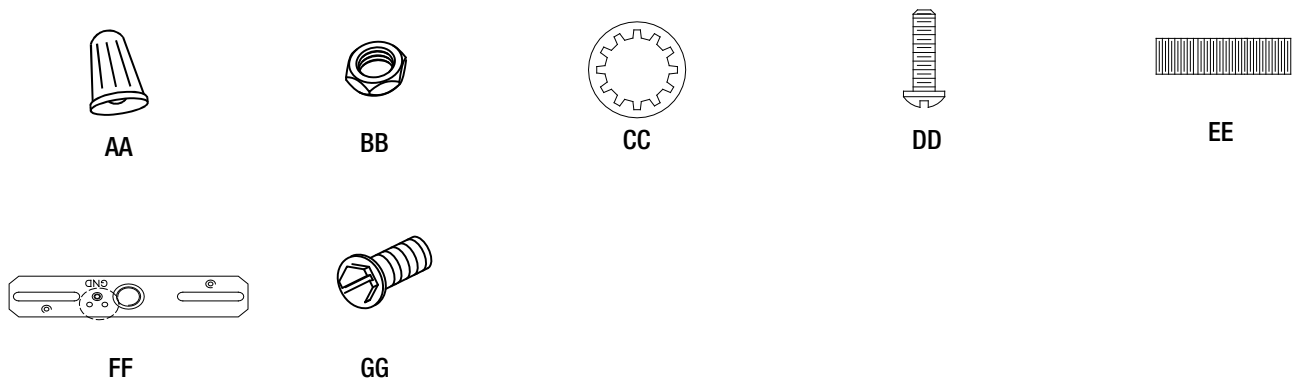

Parte	Descripción	Cantidad
AA	Conector de cable	3
BB	Tuerca hexagonal	2
CC	Arandela de seguridad	1
DD	Caja de salida de tornillo	2
EE	Pezón	1
FF	Travesaño	1
GG	Tornillo de tierra	1

Pre-instalación (continuado)

CONTENIDO DEL PAQUET

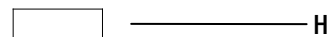
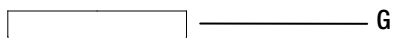
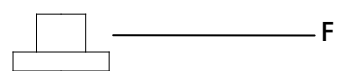
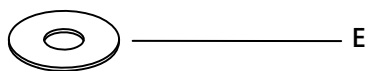
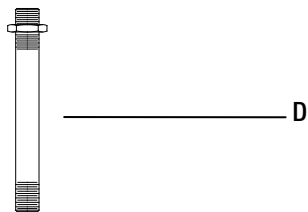
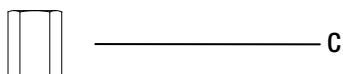
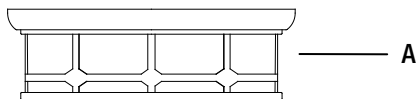

Parte	Descripción	Cantidad
A	Pan de techo	1
B	Vidrio	1
C	Acoplamiento	1
D	Varilla central con tuerca hexagonal	1
E	Lavadora de plástico	1
F	Tuerca	1
G	Tapa	1
H	Remate	1

Instalación

1 Instale la travesaño en la caja de salida

- Desempaque cuidadosamente su nueva lámpara y coloque todas las partes en una superficie despejada. Tenga cuidado de no perder las partes pequeñas que son necesarias para la instalación.
- Coloque la travesaño (FF) a la caja de salida de tornillo (DD) como se muestra. El lado de la travesaño (FF) marcado "GND" debe ir hacia fuera.
- Desempaque cuidadosamente su nueva lámpara y coloque todas las partes en una superficie despejada. Tenga cuidado de no perder las partes pequeñas que son necesarias para la instalación.

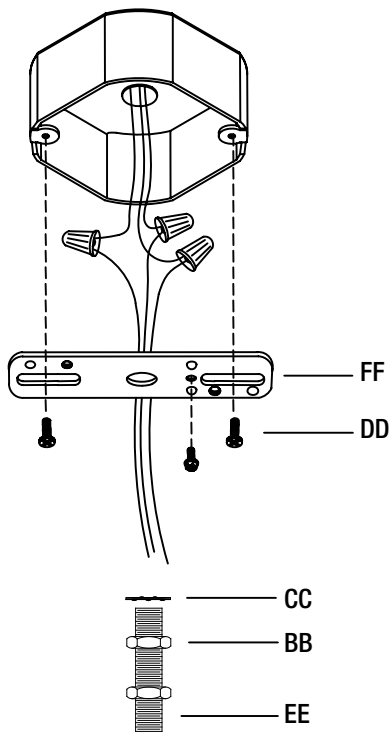

2 Conectar los alambres

- Mientras sostiene el pan de techo (A) hacia el techo, conecte los cables como se muestra. Conecte el cable blanco de la lámpara al cable blanco de la caja de salida, y el negro de la lámpara al cable negro de la caja de salida. Cubra las dos conexiones de cable con los dos conectores de alambre previstos (AA). Envuelva las dos conexiones de los cables con cinta aislante para una conexión más segura. Si su caja de salida tiene un cable de tierra (verde o desnudo de cobre), conecte el cable de tierra accesorio a la misma utilizando el conector de cable (AA). De otra manera conecte el alambre de cobre al tornillo de tierra (GG) en la travesaño (FF).



NOTA: Si usted tiene preguntas eléctricas, consulte a su código de electricidad local por los métodos aprobados de puesta a tierra.

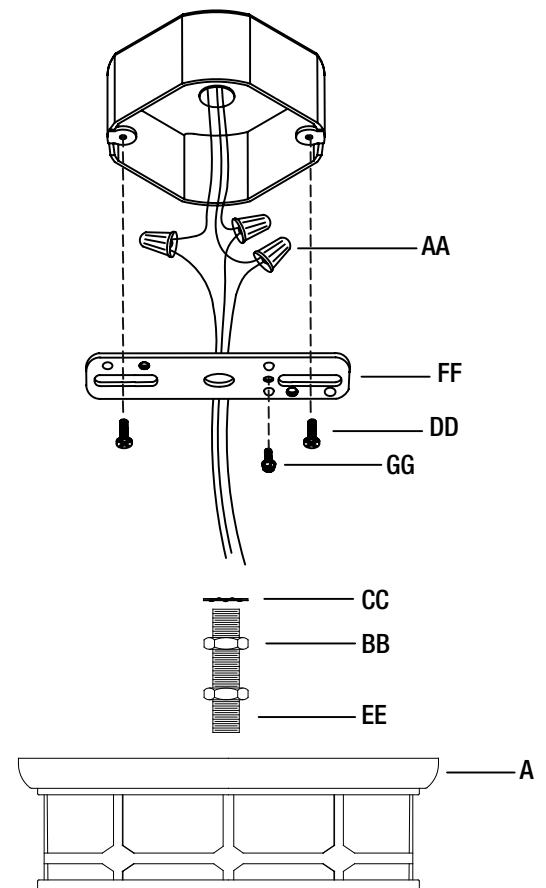

Instalación (continuado)

3 Instalación de la bandeja del techo en el techo

- Mientras sostiene el pan de techo (A), pon el pan de techo (A) sobre el pezón (EE), ajustar la longitud del otro extremo de la pezón (EE) que sobresale a través del orificio central del pan de techo (A) y asegurar con menor tuerca hexagonal (BB). Enhebrar el acoplamiento (C) en el pezón (EE).



ADVERTENCIA: Riesgo de choque bien, al manipular la accesorio, no tocar el LED con la mano y no se aplican presión para el LED.

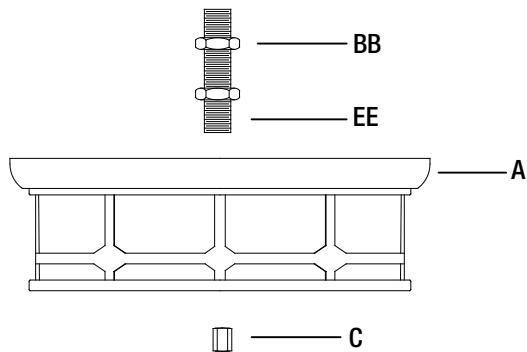

4 Colocación de la cortina de vidrio

- Enhebrar el centro vara con la tuerca hexagonal (D) en el acoplamiento (C). Deslice la pantalla de vidrio (B), hacia arriba en el centro vara con la tuerca hexagonal (D), mientras se mantiene la pantalla de vidrio (B), coloque la lavadora de plástico (E) y la tuerca (F) en el centro vara con la tuerca hexagonal (D) y apriete la tuerca (F) con la llave hexagonal (no incluido). Deslice la tapa (G) sobre el centro vara con la tuerca hexagonal (D) y seguro con el remate (H).
- La instalación está completa. Encienda la energía en la caja de fusibles. Encienda el interruptor de la luz para activar el aparato.



ADVERTENCIA: Al apretar la tuerca con una llave hexagonal, no apriete demasiado.

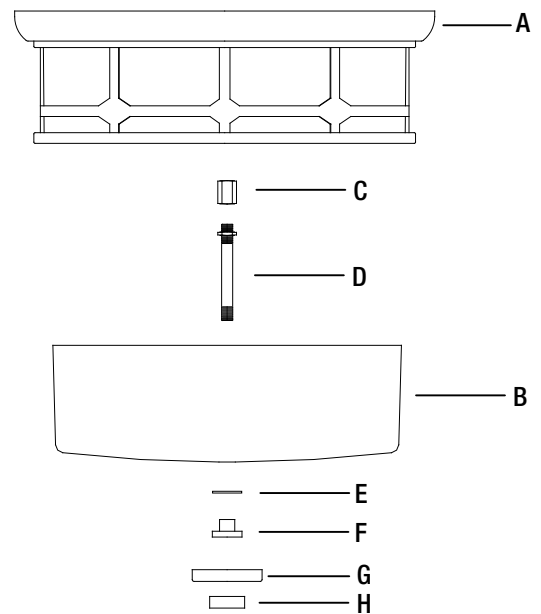

Declaración de la FCC

Este equipo ha sido probado y cumple con los límites para un dispositivo digital de clase B , según la parte 15 de las normas de la FCC. Estos límites están diseñados para proporcionar una protección razonable frente a interferencias perjudiciales en una instalación residencial.

Este equipo genera , utiliza y puede irradiar energía de radiofrecuencia y, si no se instala y utiliza de acuerdo con las instrucciones puede causar interferencias perjudiciales en las comunicaciones por radio. Sin embargo, no hay garantía que no se produzcan interferencias en una instalación.

Si este equipo causa interferencias perjudiciales en la recepción de radio o televisión, lo cual puede determinarse apagando el equipo aprovechó un servicio , se recomienda al usuario que intente corregir la interferencia mediante una o más de las siguientes medidas:

- Reorientar o reubicar la antena receptora.
- Aumentar la separación entre el equipo y el receptor.
- Conectar el equipo a una toma de un circuito distinto de aquel al que está conectado el receptor.
- Consulte con el distribuidor o un / TV con experiencia en radio para pedir ayuda.
- Precaución: Cambios o modificaciones en esta unidad que no estén expresamente aprobados por la parte responsable del cumplimiento podría anular la autoridad del usuario para operar el equipo.

Mantenimiento

- Apague la fuente de alimentación principal antes de realizar cualquier mantenimiento en la luz.
- Limpie con un paño húmedo o utilice limpiacristales. No utilice abrasivos.

Cuidado y limpieza

- Para limpiar el exterior del aparato, utilice un seca o ligeramente húmeda tela (use agua limpia, nunca un disolvente) para limpiar el vidrio y la superficie de la lámpara.
- Para limpiar el interior del aparato, primero desconecte la alimentación de la lámpara de apagar el interruptor de circuito o quitando el fusible de la caja de fusibles. A continuación, utilice una tela seca o ligeramente húmeda (use agua limpia, nunca un disolvente) para limpiar el cristal en el interior y la superficie interior de la lámpara.
- No utilice limpiadores con productos químicos, solventes o abrasivos severos. Utilice sólo un paño suave y seco para el polvo o limpiar con cuidado.

Solución de problemas

Problema	Causa posible	Acción correctiva
La oferta está encendido.	LED está quemada.	Reemplace la accesorio.
	Está apagada	Asegúrese de que el poder.
	Conexión del cable defectuoso.	Verifique el cableado.
	Interruptor defectuoso.	Pruebe o cambiar el interruptor.
Funde un fusible o circuito viajes interruptor cuando la luz.	Está encendida. Cables cruzados o cables de alimentación.	es tierra hacia fuera. Compruebe las conexiones de cables.

Partes de servicio

TIPO DE MODELO



AA



BB

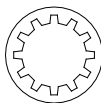

CC



DD



EE



FF



GG

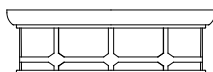

A



B



C



D



E



F



G



H

Parte	Descripción	Cantidad
AA	Conector de cable	3
BB	Tuerca hexagonal	2
CC	Arandela de seguridad	1
DD	Caja de salida de tornillo	2
EE	Pezón	1
FF	Travesaño	1
GG	Tornillo de tierra	1
A	Pan de techo	1
B	Vidrio	1
C	Acoplamiento	1
D	Varilla central con tuerca hexagonal	1
E	Lavadora de plástico	1
F	Tuerca	1
G	Tapa	1
H	Remate	1

HOME DECORATORS COLLECTION

Preguntas, problemas, partes faltantes ? Antes de regresar a la tienda,
Llamar al servicio de atención al cliente de Home Decorators Collection Servicio al cliente
8 a.m. - 7 p.m., EST, de lunes a viernes, de 9 a.m. a 6 p.m., EST, el sábado

1-800-986-3460

HOMEDEPOT.COM/HOMEDECORATORS

Conserve este manual para uso futuro.

GUIDE D'UTILISATION ET DE SOINS

Plafonnier à DEL de 14 po

(Fini nickel brossé pour 23952)

(ORB avec finition en or pour 23954)

(Finition argent satiné pour 23958)

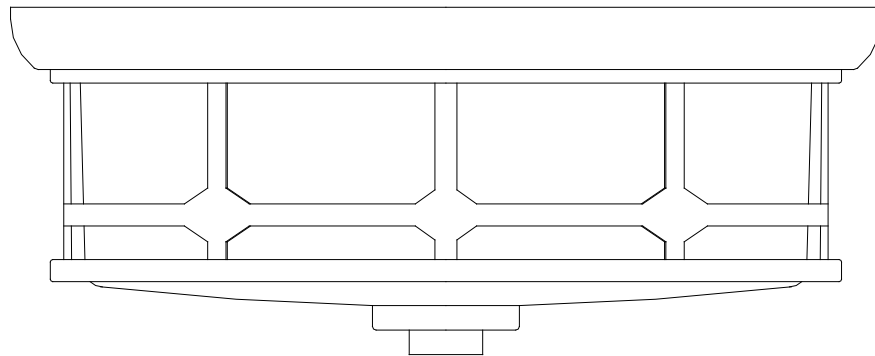

Des questions, des problèmes, des pièces manquantes? Avant de retourner au magasin,
call Home Decorators Collection Service à la clientèle
8 h à 7 h, HNE, du lundi au vendredi de 9 h à 6 h, HNE, samedi

1-800-986-3460

HOMEDEPOT.COM/HOMEDECORATORS

JE VOUS REMERCIE

Nous apprécions la confiance que vous avez placée à Home Decorators Collection grâce à l'achat de ce luminaire. Nous nous efforçons de créer continuellement des produits de qualité conçus pour améliorer votre maison. Visitez-nous en ligne pour voir notre gamme complète de produits disponibles pour vos besoins d'amélioration de la maison. Merci d'avoir choisi Home Decorators Collection!

Table des matières

Table des matières	2	Installation	5
Information de sécurité	2	Déclaration de la FCC	7
Garantie	2	Entretien	8
Qu'est-ce qui est couvert	2	Entretien et nettoyage	8
Ce qui n'est pas couvert	2	Dépannage	8
Pré-installation	3	Pièces de rechange	9
Outils Requis (Non Inclus)	3		
Matériel Inclus	3		
Contenu Du Colis	4		

Information de sécurité

Avant de commencer, assurez-vous de bien lire et comprendre les instructions de ce manuel. Veuillez suivre les instructions dans l'ordre présenté dans ce manuel et respecter tous les avertissements et mises en garde.



ATTENTION: Pour réduire le risque d'incendie, consultez un électricien qualifié avant l'installation.



ATTENTION: Avant de commencer l'installation, coupez l'alimentation électrique en plaçant le disjoncteur en position hors tension ou en retirant le fusible.



ATTENTION: Prenez soin de ne pas endommager ni couper la gaine protectrice (revêtement) des fils pendant l'installation du luminaire. Ne laissez pas les fils entrer en contact avec une surface ayant un rebord tranchant. Vous risqueriez d'endommager ou de couper la gaine protectrice des fils, ce qui entraînerait des risques de blessure grave ou de mort par choc électrique.



ATTENTION: Si vous voulez utiliser un gradateur avec ce luminaire, consultez un professionnel pour déterminer le type de gradateur à utiliser et les caractéristiques électriques nécessaires.



ATTENTION: Toutes les connexions électriques doivent être conformes aux codes locaux, aux ordonnances ou au Code national de l'électricité (NEC). Communiquez avec le service du bâtiment municipal pour connaître les codes, permis et / ou inspections locaux.



ATTENTION: Consultez un électricien qualifié avant l'installation.

Garantie

QU'EST-CE QUE COUVERTURE

Les garanties constructeur, ce montage doit être exempt de vices de matériaux et de fabrication pour une période de trois (3) ans à compter de la date d'achat. Cette garantie s'applique uniquement à l'acheteur initial et uniquement aux produits utilisés dans les conditions normales d'utilisation et de service. Si vous trouvez que ce produit est défectueux, la seule obligation du fabricant et votre recours exclusif, est la réparation ou le remplacement, à la discrétion du fabricant, à condition que le produit a été endommagé par un mauvais usage, d'abus, les accidents, modifications, altérations, d'une négligence ou une mauvaise manipulation. Cette garantie ne s'applique pas à un produit se trouve avoir été mal installés, set-up, ou utilisé d'une manière non conforme aux instructions livrées avec le produit. Cette garantie ne s'applique pas à une défaillance du produit résultant d'un accident, une mauvaise utilisation, abus, négligence, altération ou une mauvaise installation, ou tout autre manquement qui se rapportent à des matériaux ou d'exécution défectueuse. Cette garantie ne s'applique pas à l'objectif dans une partie quelconque du produit, tels que la surface et / ou des intempéries, telles que cela est considéré comme une usure normale.

CE QUI N'EST PAS COUVERT

Le fabricant ne garantit pas et décline notamment toute garantie, expresse ou implicite, d'adéquation à un usage particulier, sauf la garantie qui figure dans ce document. Le fabricant décline expressément toute responsabilité et ne saurait être tenue responsable pour tout dommage indirect ou accessoire ou des dommages, incluant mais non limité aux frais de main-d'oeuvre tous les coûts associés au remplacement ou la réparation du produit.

Communiquez avec l'équipe du service à la clientèle au 1-800-986-3460 ou visitez www.HOMEDEPOT.COM/HOMEDECORATORS.

Pré-installation

OUTILS REQUIS POUR L'ASSEMBLAGE ET L'INSTALLATION(NON INCLUS)

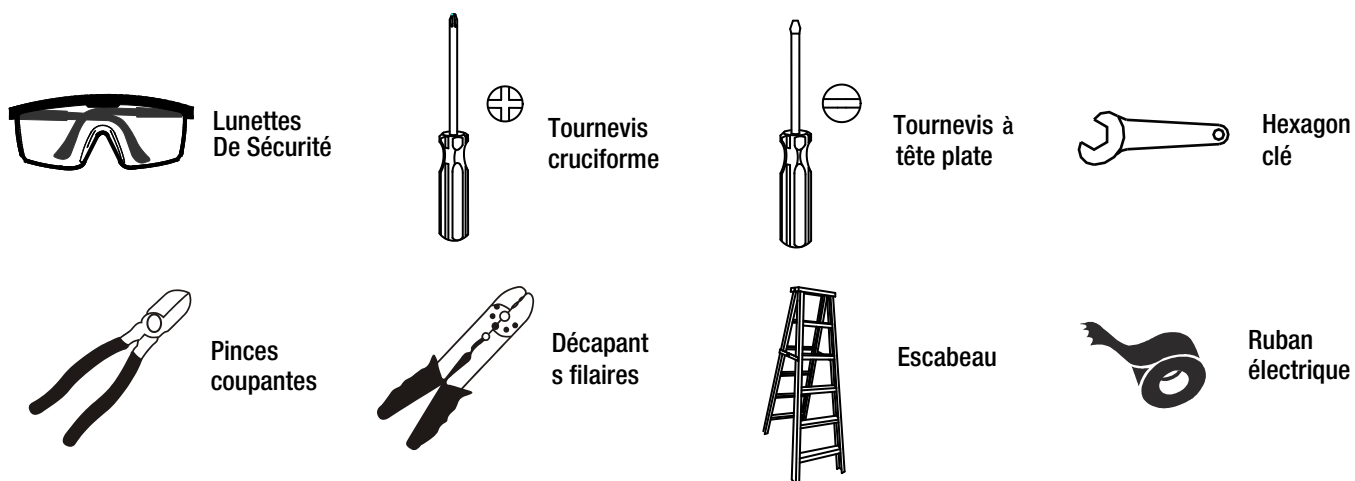

MATÉRIEL INCLUS



REMARQUE: Le matériel n'est pas représenté à la taille réelle.



AA



BB

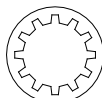

CC



DD



EE

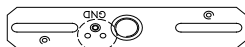

FF



GG

Partie	La description	Quantité
AA	Connecteurs de câble	3
BB	Écrou	2
CC	Rondelle de blocage	1
DD	Boîte de sortie à vis	2
EE	Graisneur	1
FF	Transversale	1
GG	Rez-vis	1

Pré-installation (a continué)

CONTENU DU COLIS

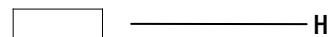
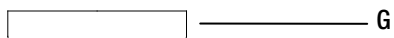
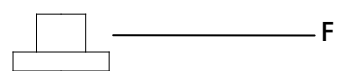
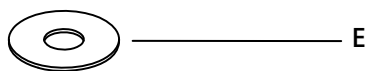
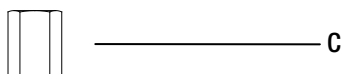
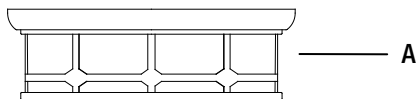

Partie	La description	Quantité
A	Plafond de Pan	1
B	Verre	1
C	Couplage	1
D	Tige centrale avec écrou hexagonal	1
E	Rondelle en plastique	1
F	Écrou	1
G	Haut	1
H	Tentative	1

Installation

1 Installer la transversale à la boîte de sortie

- Déballez attentivement votre nouveau support et disposez toutes les pièces dans un endroit dégagé. Faites attention de ne pas perdre toutes les petites pièces nécessaires pour l'installation.
- Fixez la transversale (FF) à la boîte de sortie avec les deux vis de la boîte de sortie (DD) comme indiqué. Le côté de la transversale (FF) marquée "GND" doit faire face à.
- Placer la rondelle de blocage (CC) et l'écrou (BB) sur la fin du graisseur (EE), fil du graisseur (EE) sur la transversale (FF), assurer le graisseur (EE) de fileter le upper écrou (BB) hexagonal serré.

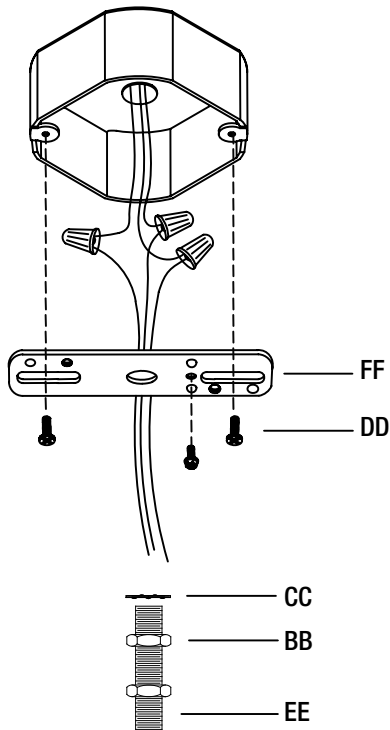

2 Raccordement des fils

- Tout en maintenant le plafond de pan (A) vers le plafond, connectez les fils électriques comme indiqué. Connectez le fil blanc de la lampe au fil blanc de la boîte de sortie et le fil de montage noir au fil noir de la boîte de sortie. Couvrir les deux connexions par câble aux deux connecteurs de câble (AA). Envelopper les deux connexions à fils avec du ruban électrique pour une connexion plus sûre. Si votre boîte de sortie a un fil de terre (vert ou cuivre nu), connectez le fil de terre mobilier à l'aide du connecteur (AA). Sinon, connectez le terrain de cuivre de l'appareil à vis de terre (GG) sur la transversale (FF).



NOTE: Si vous avez des questions électriques, consultez votre code électrique local pour connaître les méthodes de mise à la terre approuvées.

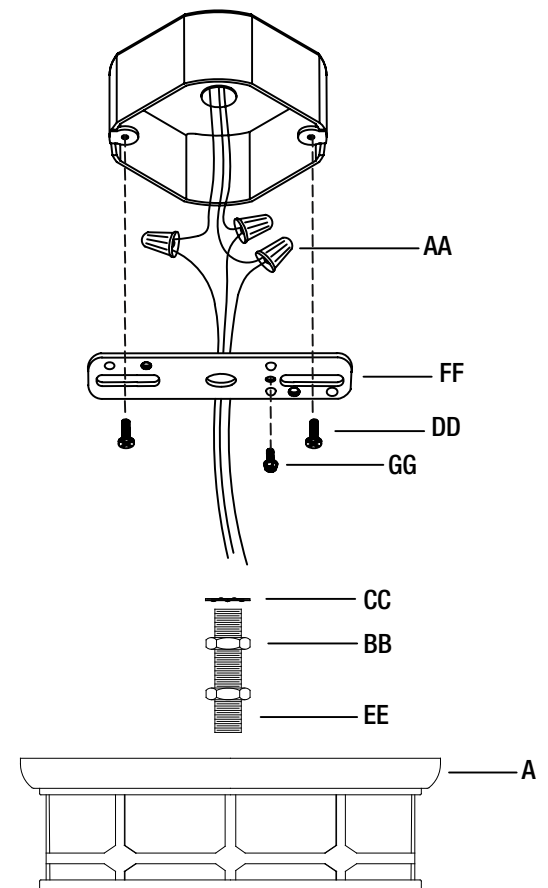

Installation (a continué)

3 Installation du plafond sur le toit

- Tout en maintenant le plafond de pan (A), lieu le plafond de pan (A) sur la graisseur (EE), régler la longueur de l'autre extrémité du graisseur (EE) qui fait saillie à travers le trou central du plafond de pan (A) et le fixer avec inférieur écrou hexagonal (BB). Enfiler le couplage (C) dans le graisseur (EE).



ATTENTION: Risque de choc, lors de la manipulation du luminaire, ne touchez pas la LED à la main et ne pas appliquer une pression à la LED.

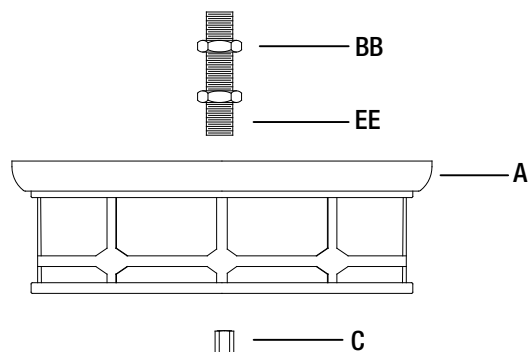

4 Fixation de l'ombre de verre

- Enfiler le tige centrale avec écrou hexagonal (D) dans le couplage (C). Faites le verre (B) vers le haut sur tige centrale avec écrou hexagonal (D), tout en maintenant l'ombre de verre (B), placer la rondelle en plastique (E) et écrou (F) sur le tige centrale avec écrou hexagonal (D) et serrer la clé hexagonale (non inclus). Faites de la haut (G) sur la tige centrale avec écrou hexagonal (D) et sécurité avec le tentative (H).
- L'installation est terminée. Coupez l'alimentation sur la boîte à fusibles. Allumez Interrupteur pour activer l'appareil.



ATTENTION: Lorsque vous serrez l'écrou avec une clé hexagonale, ne serrez pas trop.

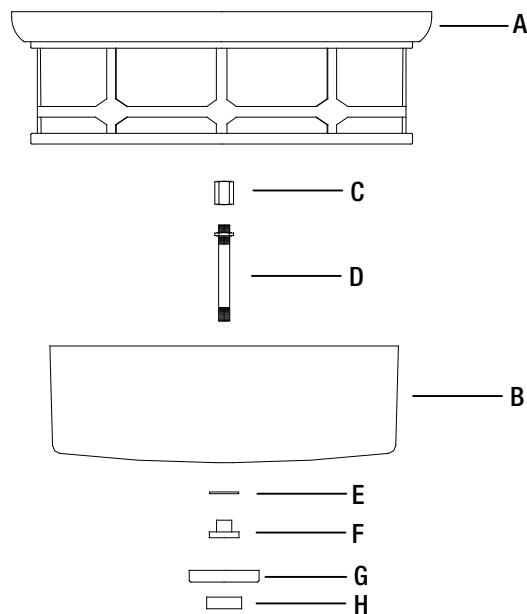

Déclaration de la FCC

Cet équipement a été testé et jugé conforme aux limites d'un appareil numérique de classe B, en vertu de la partie 15 des règles de la FCC. Ces limites sont conçues pour fournir une protection raisonnable contre les interférences nuisibles dans une installation résidentielle.

Cet équipement génère, utilise et peut émettre de l'énergie radiofréquence et, si non installé et utilisé conformément aux instructions, il peut causer des interférences nuisibles aux communications radio. Cependant, il n'y a pas gaurantee que l'interférence ne se produira pas dans une installation.

Si cet appareil provoque des interférences nuisibles à la réception radio ou de télévision, ce qui peut être déterminé en mettant l'équipement hors d'un, l'utilisateur d'essayer de corriger l'interférence par une ou plusieurs des mesures suivantes sont recommandées:

- Réorienter ou déplacer l'antenne de réception.
- Augmenter la distance entre l'équipement et le récepteur.
- Connecter l'équipement à une prise sur un circuit différent de celui auquel le récepteur est connecté.
- Consulter le revendeur ou un / TV expérimenté la radio de l'aide.
- Attention: Les modifications ou modifications apportées à cette unité qui ne sont pas expressément approuvées par la partie responsable de la conformité peuvent annuler l'autorisation de l'utilisateur de faire fonctionner l'équipement.

Entretien

- Coupez l'alimentation électrique avant d'effectuer toute maintenance sur la lumière.
- Essuyez avec un chiffon humide ou utilisez un nettoyant pour vitres. Ne pas utiliser de produits abrasifs.

Entretien et nettoyage

- Pour nettoyer l'extérieur de l'appareil, utilisez un chiffon sec ou légèrement humide (utilisation propre, jamais un solvant) pour nettoyer le verre et la surface de la lampe.
- Pour nettoyer l'intérieur de l'appareil, d'abord couper l'alimentation de la lampe à éteindre le disjoncteur ou en enlevant les fusibles de la boîte à fusibles. Ensuite, utilisez un chiffon sec ou légèrement humide (utilisation de l'eau propre, jamais un solvant) pour nettoyer le verre à l'intérieur et la surface intérieure de la lampe.
- N'utilisez pas de produits chimiques, solvants ou des abrasifs rudes. Utilisez un doux chiffon sec et à la poussière ou nettoyer avec soin.

Dépannage

Problème	Ampoule s'allume pas	Action corrective
Cause possible Mesure corrective.	LED est grillée.	Remplacer l'appareil.
	Est éteint.	Assurez-vous que la puissance.
	Câble de raccordement défectueux.	Vérifiez le câblage.
	Défaut du commutateur.	Test ou remplacer interrupteur.
Fuse coups ou circuit voyages disjoncteur lorsque la lumière.	Est allumé. Crossover des câbles ou des cordons d'alimentation.	Est coincées. Vérifiez les connexions du câble.

Pièces de rechange

TYPE DE MODÈLE



AA



BB

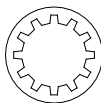

CC



DD



EE



FF

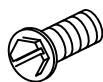

GG

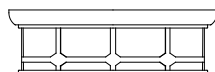

A



B



C



D



E



F

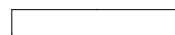

G



H

Partie	La description	Quantité
AA	Connecteurs de câble	3
BB	Écrou	2
CC	Rondelle de blocage	1
DD	Boîte de sortie à vis	2
EE	Graisseur	1
FF	Transversale	1
GG	Rez-vis	1
A	Plafond de Pan	1
B	Verre	1
C	Couplage	1
D	Tige centrale avec écrou hexagonal	1
E	Rondelle en plastique	1
F	Écrou	1
G	Haut	1
H	Tentative	1

HOME DECORATORS COLLECTION

Des questions, des problèmes, des pièces manquantes? Avant de retourner au magasin,
Appelez Home Decorators Service à la clientèle
8 h à 7 h, HNE, du lundi au vendredi de 9 h à 6 h, HNE, samedi

1-800-986-3460

[HOMEDEPOT.COM/HOMEDECORATORS](https://www.homedepot.com/homedecorators)

Conserver ce manuel pour utilisation future.