

INSTRUCTION MANUAL
MANUEL D'INSTRUCTION
MANUAL DE INSTRUCCIONES



Corded and Cordless Vacuum Cleaner

Aspirateur Batterie Et Filaire

Aspiradora Alámbrica / Inalámbrica

XCV03
XCV04

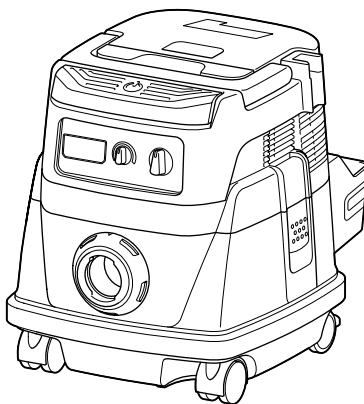

015528



DOUBLE INSULATION
DOUBLE ISOLATION
DOBLE AISLAMIENTO

IMPORTANT: Read Before Using.
IMPORTANT: Lire avant usage.
IMPORTANTE: Leer antes de usar.

ENGLISH (Original instructions)

SPECIFICATIONS

Model		XCV03	XCV04
Standard filter type		Cloth filter (for dry and wet dust)	Powder filter (for dry dust)
Volume flow (air)	DC operation (with BL1830, ø38 mm (1-1/2") x 2.5 m (98-1/2") hose)	2.1 m ³ /min (74 cu.ft./min)	
	AC operation (with ø38 mm (1-1/2") x 2.5 m (98-1/2") hose)	3.6 m ³ /min (127 cu.ft./min)	
Vacuum	DC operation (with BL1830, ø38 mm (1-1/2") x 2.5 m (98-1/2") hose)	90 hPa	
	AC operation (with ø38 mm (1-1/2") x 2.5 m (98-1/2") hose)	240 hPa	
Recoverable capacity	Dust	8 L (2.1 gal)	
	Water	6 L (1.6 gal)	-
Dimensions (L x W x H)		366 mm x 334 mm x 368 mm (14-3/8" x 13-1/8" x 14-1/2")	
Rated voltage (operation with batteries)		DC 36 V	
Standard battery cartridges		BL1815N, BL1820, BL1820B, BL1830, BL1840, BL1840B, BL1850, BL1850B	
Net weight (with BL1815N / BL1820)		8.6 kg (19.0 lbs)	9.3 kg (20.5 lbs)
Net weight (with BL1830 / BL1840 / BL1850)		9.2 kg (20.3 lbs)	9.9 kg (21.8 lbs)
Safety class		□/II	

- Due to our continuing program of research and development, the specifications herein are subject to change without notice.
- Specifications may differ from country to country.
- Weight according to EPTA-Procedure 01/2003
- For wet dust, the float and the water filter or cloth filter are required.

USA022-1

IMPORTANT SAFETY INSTRUCTIONS

When using an electrical appliance, basic precautions should always be followed, including the following:

READ ALL INSTRUCTIONS BEFORE USING THIS APPLIANCE.

WARNING - To reduce the risk of fire, electric shock or injury:

1. Do not leave appliance when plugged in or battery fitted. Unplug from outlet and remove battery

from appliance when not in use and before servicing.

2. Do not allow to be used as a toy. Close attention is necessary when used by or near children.
3. Use only as described in this manual. Use only manufacturer's recommended attachments.
4. Do not use with damaged cord, plug or battery. If appliance is not working as it should, has been dropped, damaged, left outdoors, or dropped into water, return it to a service center.
5. Do not pull or carry by cord, use cord as a handle, close a door on cord, or pull cord around sharp edges or corners. Do not run appliance over cord. Keep cord away from heated surfaces.
6. Do not unplug by pulling on cord. To unplug, grasp the plug, not the cord.
7. Do not handle plug or appliance with wet hands.

8. **Do not put any object into openings. Do not use with any opening blocked; keep free of dust, lint, hair, and anything that may reduce air flow.**
9. **Keep hair, loose clothing, fingers, and all parts of body away from openings and moving parts.**
10. **Turn off all controls before unplugging or removing the battery cartridge.**
11. **Use extra care when cleaning on stairs.**
12. **Do not use to pick up flammable or combustible liquids, such as gasoline, or use in areas where they may be present.**
13. **Use only the charger supplied by the manufacturer to recharge.**
14. **Do not pick up anything that is burning or smoking, such as cigarettes, matches, or hot ashes.**
15. **This appliance is provided with double insulation. Use only identical replacement parts. See instructions for Servicing of Double-Insulated Appliances.**
16. **Do not use without filters in place.**
17. **Do not charge the battery outdoors.**
18. **Use power tools only with specifically designated battery packs. Use of any other battery packs may create a risk of injury and fire.**
19. **When battery pack is not in use, keep it away from other metal objects, like paper clips, coins, keys, nails, screws or other small metal objects, that can make a connection from one terminal to another. Shorting the battery terminals together may cause burns or a fire.**
20. **Under abusive conditions, liquid may be ejected from the battery; avoid contact. If contact accidentally occurs, flush with water. If liquid contacts eyes, additionally seek medical help. Liquid ejected from the battery may cause irritation or burns.**
21. (For the powder filter models.) **Do not use on wet surfaces. Do not expose to rain. Store indoors.**
22. (For the cloth filter models.) **Do not expose to rain. Store indoors.**

23. Always install float before any wet pick-up operation.

Battery tool use and care

1. Recharge only with the charger specified by the manufacturer. A charger that is suitable for one type of battery pack may create a risk of fire when used with another battery pack.
2. Use power tools only with specifically designated battery packs. Use of any other battery packs may create a risk of injury and fire.
3. When battery pack is not in use, keep it away from other metal objects, like paper clips, coins, keys, nails, screws or other small metal objects, that can make a connection from one terminal to another. Shorting the battery terminals together may cause burns or a fire.
4. Under abusive conditions, liquid may be ejected from the battery; avoid contact. If contact accidentally occurs, flush with water. If liquid contacts eyes, additionally seek medical help. Liquid ejected from the battery may cause irritation or burns.

SERVICING OF DOUBLE-INSULATED APPLIANCES

A double-insulated appliance is marked with one or more of the following: The words "DOUBLE INSULATION" or "DOUBLE INSULATED" or the double insulation symbol (square within a square).



000006

In a double-insulated appliance, two systems of insulation are provided instead of grounding. No grounding means is provided on a double-insulated appliance, nor should a means for grounding be added to the appliance. Servicing a double-insulated appliance requires extreme care and knowledge of the system, and should be done only by qualified service personnel. Replacement parts for a double-insulated appliance must be identical to the parts they replace.

Polarization instructions

To reduce the risk of electric shock, this appliance has a polarized plug (one blade is wider than the other). This plug will fit in a polarized outlet only one way. If the plug does not fit fully in the outlet, reverse the plug. If it still does not fit, contact a qualified electrician to install the proper outlet. Do not change the plug in any way.

USE PROPER EXTENSION CORD. Make sure your extension cord is in good condition. When using an extension cord, be sure to use one heavy enough to carry the current your product will draw. An undersized cord will cause a drop in line voltage resulting in loss of power and overheating. Table 1 shows the correct size to use depending on cord length and nameplate ampere rating. If in doubt, use the next heavier gage. The smaller the gage number, the heavier the cord.

Table 1: Minimum gage for cord

Ampere Rating		Volts	Total length of cord in feet			
		120V	25 ft.	50 ft.	100 ft.	150 ft.
		220V - 240V	50 ft.	100 ft.	200 ft.	300 ft.
More Than	Not More Than	AWG				
0	6	/	18	16	16	14
6	10		18	16	14	12
10	12		16	16	14	12
12	16		14	12	Not Recommended	

000300

SAVE THESE INSTRUCTIONS.

This appliance is intended for commercial use.

ENC007-10

IMPORTANT SAFETY INSTRUCTIONS FOR BATTERY CARTRIDGE

- Before using battery cartridge, read all instructions and cautionary markings on (1) battery charger, (2) battery, and (3) product using battery.
- Do not disassemble battery cartridge.
- If operating time has become excessively shorter, stop operating

immediately. It may result in a risk of overheating, possible burns and even an explosion.

- If electrolyte gets into your eyes, rinse them out with clear water and seek medical attention right away. It may result in loss of your eyesight.
- Do not short the battery cartridge:
 - Do not touch the terminals with any conductive material.
 - Avoid storing battery cartridge in a container with other metal objects such as nails, coins, etc.
 - Do not expose battery cartridge to water or rain.

A battery short can cause a large current flow, overheating, possible burns and even a breakdown.

- Do not store the tool and battery cartridge in locations where the temperature may reach or exceed 50 °C (122 ° F).
- Do not incinerate the battery cartridge even if it is severely damaged or is completely worn out. The battery cartridge can explode in a fire.

8. Be careful not to drop or strike battery.
9. Do not use a damaged battery.
10. Follow your local regulations relating to disposal of battery.

SAVE THESE INSTRUCTIONS.

⚠CAUTION: Only use genuine Makita batteries.

Use of non-genuine Makita batteries, or batteries that have been altered, may result in the battery bursting causing fires, personal injury and damage. It will also void the Makita warranty for the Makita tool and charger.

Tips for maintaining maximum battery life

1. Charge the battery cartridge before completely discharged. Always stop tool operation and charge the battery cartridge when you notice less tool power.
2. Never recharge a fully charged battery cartridge. Overcharging shortens the battery service life.
3. Charge the battery cartridge with room temperature at 10 ° C - 40 ° C (50 ° F - 104 ° F). Let a hot battery cartridge cool down before charging it.
4. Charge the battery cartridge if you do not use it for a long period (more than six months).

FUNCTIONAL DESCRIPTION

Use with AC power:

⚠WARNING:

- Before plugging the cleaner, always make sure that the cleaner is switched off. Plugging the cleaner with the switch on may cause an unexpected start resulting in serious personal injury.

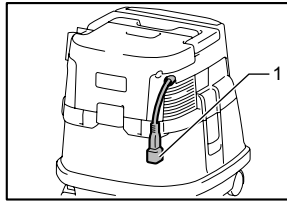

1. Plug (the shape and cord length may differ from country to country)

015533

Connect the plug to a power supply.

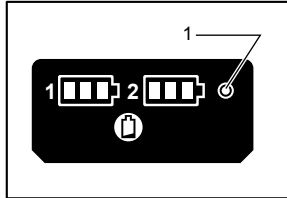

1. AC power indicator

015549

The AC power indicator lights up when setting the stand-by switch to "I" side.

NOTE:

- Even operating in DC power mode, the tool is automatically changed into AC power mode when plugged in.
- If the tool is unplugged during operation with the battery inserted, the cleaner gets into stand-by state.

Use with battery:

Installing or removing battery cartridge

⚠CAUTION:

- Always be sure that the cleaner is switched off, unplugged, and the battery cartridge is removed before adjusting or checking function on the tool.

- **Hold the cleaner and the battery cartridge firmly when installing or removing battery cartridge.** Failure to hold the cleaner and the battery cartridge firmly may cause them to slip off your hands and result in damage to the cleaner and battery cartridge and a personal injury.
- **Be careful not to pinch your fingers when opening or closing the battery cover.** Failure to do so may cause personal injury.

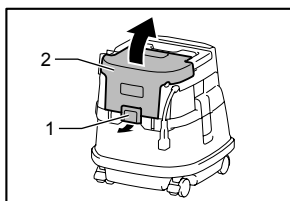

1. Lock
2. Battery cover

015530

To install the battery cartridge, release the lock first, and open the battery cover. And then, insert the battery cartridge.

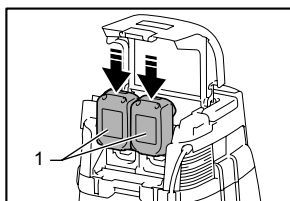

1. Battery cartridge

015531

Align the tongue on the battery cartridge with the groove in the housing and slip it into place. Insert it all the way until it locks in place with a little click. Then lock the battery cover.

To remove the battery cartridge, slide it from the tool while sliding the button on the front of the cartridge.

NOTICE:

- Remove the plug of the cleaner from the extension cord when using the cleaner with the batteries.

⚠CAUTION:

- Always install the battery cartridge fully in place. If not, it may accidentally fall out of the tool, causing injury to you or someone around you.

- Do not install the battery cartridge forcibly. If the cartridge does not slide in easily, it is not being inserted correctly.

NOTE:

- The cleaner does not work with only one battery cartridge.

Tool / battery protection system

The tool is equipped with a tool/battery protection system. This system automatically cuts off power to the motor to extend tool and battery life.

The tool will automatically stop during operation if the tool or battery is placed under one of the following conditions. In some conditions, the indicators light up.

Overload protection

If the tool is overloaded, the tool stops automatically. In this situation, turn the tool off and stop the application that caused the tool to become overloaded. Then turn the tool on to restart.

Overheat protection for tool

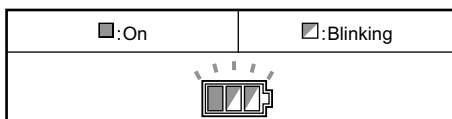

015485

When the tool is overheated, the tool stops automatically, and the battery indicator blink about 60 seconds. In this situation, let the tool cool down before turning the tool on again.

Overdischarge protection

When the battery capacity becomes low, the tool stops automatically. If the product does not operate even when the switches are operated, remove the batteries from the tool and charge the batteries.

Remaining battery capacity indication

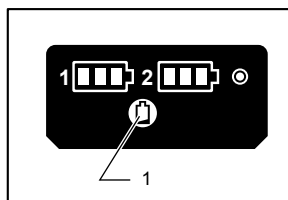

1. Check button

015550

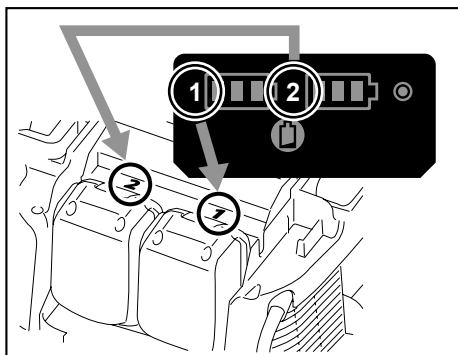

015674

Press the check button to make the battery indicators show the remaining battery capacities. The battery indicators correspond to each battery.

Remaining battery capacity indication

Battery indicator status	Remaining battery capacity
 ■:On □:Off ▨:Blinking	50% - 100%
	20% - 50%
	0% - 20%
	Charge the battery

015527

Indicating the remaining battery capacity

(Only for battery cartridges with "B" at the end of the model number.)

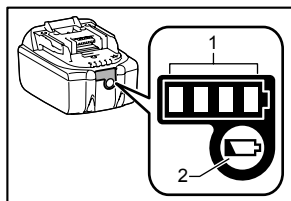

1. Indicator lamps
2. Check button

015676

Press the check button on the battery cartridge to indicate the remaining battery capacity. The indicator lamps light up for few seconds.

Indicator lamps			Remaining capacity
Lighted	Off	Blinking	
			75% to 100%
			50% to 75%
			25% to 50%
			0% to 25%
			Charge the battery.
			The battery may have malfunctioned.

015658

NOTE:

- Depending on the conditions of use and the ambient temperature, the indication may differ slightly from the actual capacity.

Switch action

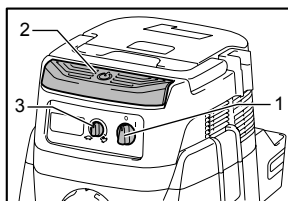

1. Stand-by switch
2. Power button
3. Suction force adjusting knob

015529

To start the cleaner:

- Set the stand-by switch to the "I" side. The cleaner gets into stand-by state.
- Press the power button.

To make the cleaner get into stand-by mode, press the power button again.

To turn off the cleaner, set the stand-by switch to the "O" side.

The suction power can be adjusted according to your work need.

Suction power can be increased by turning the suction power adjusting knob from the symbol to the symbol.

NOTICE:

- Always set the stand-by switch to the "O" side when not using the cleaner for long time. The cleaner consumes power during stand-by state.

Auto-suction stop during wet suction operation (for the cloth filter model)

⚠WARNING:

- Do not use for a long time while the float is at work. Using the cleaner with its float at work for a long time can cause overheat, resulting in the cleaner deformation.
- Do not pick up foam or soapy liquid. Picking up foam or soapy liquid can cause foam to come out of air exit before the float works. Continuing to using in this condition may cause an electric shock and breakage of the cleaner.

Auto-suction stop works only when using with the float and float cage.

The cleaner has a float mechanism that prevents water from immersing into the motor when picking up more than a certain amount of water.

When the tank is full and the cleaner no longer picks up water, switch off the cleaner and empty the tank.

Locking or unlocking the caster

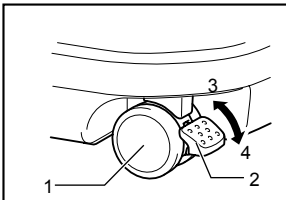

- Caster
- Stopper lever
- FREE position
- LOCK position

011611

To lock the caster with a stopper, lower the stopper lever and the caster no longer will rotate. To release the caster from the locked position, raise the stopper lever.

Locking the caster is convenient when storing the cleaner, stopping the work on the way and keeping the cleaner still.

To operate the stopper, move it by hand.

NOTE:

- When moving the cleaner, make sure that the caster is unlocked. Moving the cleaner with the caster in the locked position may cause damage to the caster.

Carriage handle

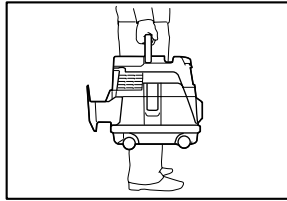

015545

When carrying the cleaner, carry it by holding the handle on the head. The handle is retractable at the head when not in use.

PARTS DESCRIPTION

Model XCV03

(Cloth filter (for dry and wet dust) model)

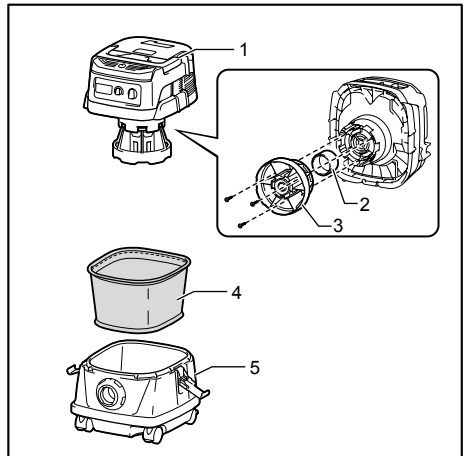

- Tank cover
- Float
- Float cage
- Cloth filter
- Tank

015616

Model XCV04

(Powder filter (for dry dust) model)

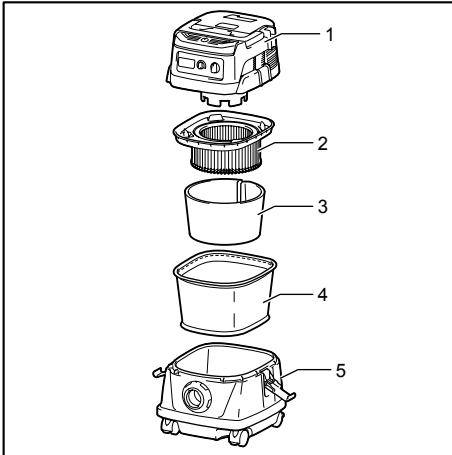

1. Tank cover
2. Powder filter
3. Damper
4. Prefilter
5. Tank

015617

ASSEMBLY

⚠ CAUTION:

- Always be sure that the cleaner is switched off, unplugged, and the battery cartridge is removed before carrying out any work on the cleaner.
- Always wear dust mask during assembly or maintenance.

Installing the powder filter and prefilter (for dry dust) (optional accessory for cloth filter model)

⚠ CAUTION:

- Never pick up water or other liquids or wet dusts when using the powder filter. Picking up such things may cause the powder filter breakage.

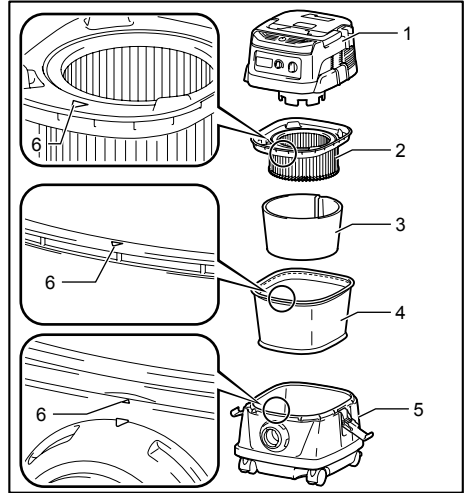

1. Tank cover
2. Powder filter
3. Damper
4. Prefilter
5. Tank
6. Mounting position marking

015534

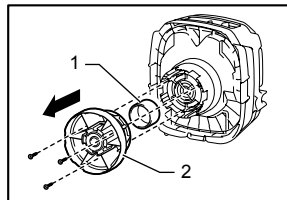

1. Float
2. Float cage

015551

To use powder filter, remove the float cage and float by removing the bolts.

Place the prefilter in the tank.

Next, mount the damper on the powder filter and then place them in the prefilter.

When installing powder filter and prefilter, align the mounting position marking on each of them with that one at the top of the tank.

Finally, mount the tank cover and lock it.

NOTE:

- Before using the powder filter, make sure that prefilter and damper are always used together. It is not allowed to install powder filter solely.

Installing the water filter (for cloth filter model) (optional accessory)

⚠ CAUTION:

- Never pick up water or wet dust without the float and the cloth filter or the water filter.
- For picking up wet dust, make sure that the float cage and the float are installed on the cleaner.
- When installing the water filter on the tank, set it tight at the opening of the tank so that the hook of the water filter engages the tank opening firmly and there is no space between the water filter and the tank.

NOTICE:

- It is recommended using water filter when picking up large amount of water repeatedly. Otherwise vacuum ability may be reduced in case of cloth filter.

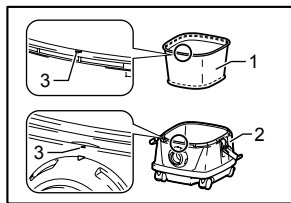

1. Water filter
2. Tank
3. Mounting position marking

015532

To pick up water or wet dust only, the water filter is more suitable than the cloth filter. When installing the water filter, align its mounting position mark with the one on the tank.

Installing the paper pack (optional accessory)

⚠ WARNING:

- When using the paper pack, also use the cloth filter or prefilter together that is preinstalled on the tool. Failure to use the cloth filter / prefilter together may cause unusual noise and heat, resulting in a fire.

⚠ CAUTION:

(For the cloth filter model)

- Never pick up water or other liquids or wet dusts when using the paper pack. Picking up such things may cause the paper pack breakage.

- Before using the paper pack, make sure that powder filter (optional accessory), damper (optional accessory) and prefilter are always used together.

(For the powder filter model)

- Before using the paper pack, make sure that powder filter, damper and prefilter are always used together.
1. Remove the rubber holder.

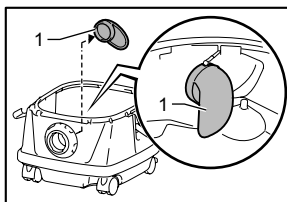

1. Rubber holder

015535

2. Extend the paper pack.
3. Align the paper pack opening with the dust suction opening of the cleaner.
4. Insert the cardboard of the paper pack onto the holder so that it is positioned at the end beyond the detent protrusion.

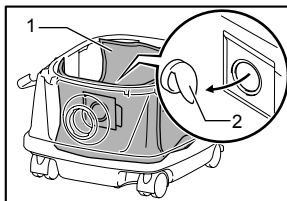

1. Paper pack
2. Holder

015536

Installing the polyethylene bag

Cleaner can also be used without polyethylene bag. However, using polyethylene bag is easier to empty the tank without letting your hands dirty.

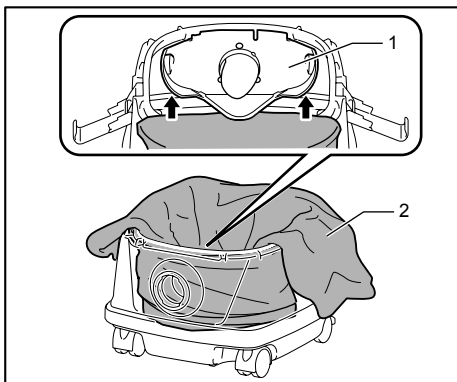

- 1. Holder plate
- 2. Polyethylene bag

015542

Spread the polyethylene bag in the tank. Insert it between the holder plate and the tank, and pull it to the hose inlet. Spread the bag around the top of the tank so that the prefilter edge can catch and hold the bag securely.

NOTE:

- A polyethylene bag available on the market can be used. 0.04 mm or thicker one is recommended.
- Too much dust will tear the bag easily, so do not collect the dust more than the half of the bag capacity.

Emptying the polyethylene bag

⚠WARNING:

- Always make sure that the cleaner is switched off and unplugged before emptying the polyethylene bag. Failure to do so may cause an electric shock and serious personal injury.

⚠CAUTION:

- Do not apply a great impact on the float cage and tank. Applying a great impact may cause deformation and damage to the parts.
- Empty the tank at least once a day although this depends on picked-up dust volume in the tank. Or, the suction force will weaken and the motor may be broken.
- Do not grab the hook when emptying the tank. Grabbing the hook may cause the hook to break.

Unhook and lift up the tank cover.

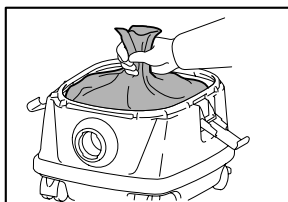

015544

Shake off the dust from the cloth filter / powder filter and then take the polyethylene bag out of the tank.

NOTE:

- Take the polyethylene bag carefully out of the tank so that the polyethylene bag cannot be caught and torn by the protrusion inside the tank when emptying it.
- Empty the polyethylene bag before it becomes full. Too much dust in the tank may cause the polyethylene bag to be torn.

Installing the tool box

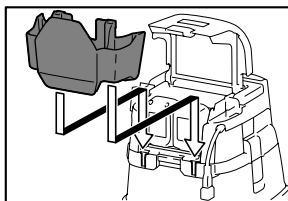

015537

1. Release the lock of the battery cover, and open the battery cover.
2. Set the rails on the tool box along the grooves on the housing.
3. Close the battery cover and apply the lock.

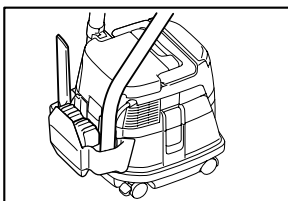

015538

The tool box is convenient for carrying batteries, extension code, pipe, or cuffs.

Connecting the hose

⚠CAUTION:

- Never force the hose for bending or stamp it. Never move the cleaner by a hose. Forcing, stamping and pulling the hose may cause a breakage or deformation of the hose.
- When picking up large wastes such as planer carvings, concrete dusts or similar other than small wastes, use the 38 mm inner diameter hose (optional accessory). Using the 28 mm inner diameter hose (optional accessory) may cause a hose stuffing and damage.

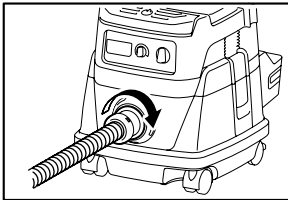

015541

Insert the hose onto the mounting port of the tank and turn it clockwise until it locks.

MAINTENANCE

⚠CAUTION:

- Always be sure that the tool is switched off, unplugged, and the battery cartridge is removed before attempting to perform inspection or maintenance.

Storage of power supply cord

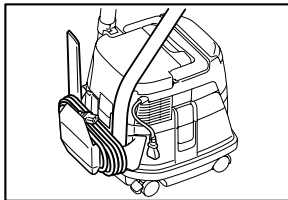

015724

You can wind up the power supply cord around the tool box.

Storage of accessories

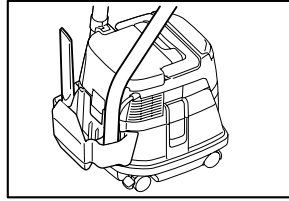

015539

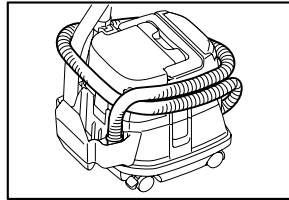

015618

The pipes can be placed into the pipe holder when not using the cleaner for a short time.

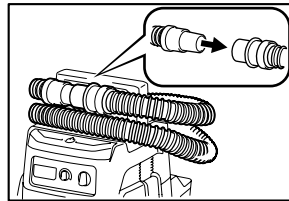

015548

The hose can be stored around the tool by connecting each ends.

Cleaning

⚠CAUTION:

- Never use gasoline, benzine, thinner, alcohol or the like. Discoloration, deformation or cracks may result.

Cleaning of cloth filter (for the cloth filter model)

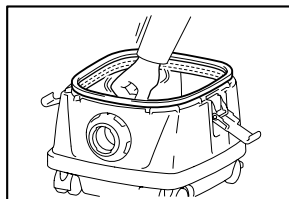

015543

Clogged cloth filter causes poor suction performance.

Clean out the cloth filter from time to time.

To remove dust or particles adhering to the cloth filter, shake the frame bottom quickly several times.

Cleaning of powder filter and prefilter (for the powder filter model)

Clogged powder filter, prefilter and damper cause poor suction performance.

Clean out the filters and dampers from time to time.

To remove dust or particles adhering to the filters, shake the frame bottom quickly several times.

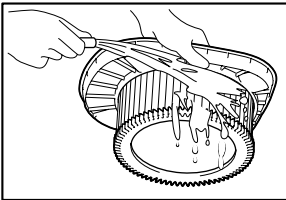

015547

Occasionally wash the powder filter in water, rinse and dry thoroughly in the shade before use. Never wash filters in a washing machine.

NOTE:

- Do not rub and scratch the powder filter, the prefilter or the damper with hard objects such as a brush and a paddle.
- The filters wear out in course of time. It is recommended to have some spares for them.

To maintain product SAFETY and RELIABILITY, repairs, any other maintenance or adjustment should be performed by Makita Authorized Service Centers, always using Makita replacement parts.

OPTIONAL ACCESSORIES

⚠CAUTION:

- These accessories or attachments are recommended for use with your Makita tool specified in this manual. The use of any other accessories or attachments might present a risk of injury to persons. Only use accessory or attachment for its stated purpose.

If you need any assistance for more details regarding these accessories, ask your local Makita Service Center.

- Makita genuine battery and charger
- Hose
- Front cuffs (22, 24, 38)
- Straight pipe
- Corner nozzle
- Round brush
- Powder filter (for dry dust)
- Damper
- Prefilter
- Nozzle assembly
- Bent pipe
- Polyethylene bag
- Water Filter (option for the cloth filter model)
- Paper pack
- Holder set

NOTE:

- Some items in the list may be included in the tool package as standard accessories. They may differ from country to country.

MAKITA LIMITED ONE YEAR WARRANTY

Warranty Policy

Every Makita tool is thoroughly inspected and tested before leaving the factory. It is warranted to be free of defects from workmanship and materials for the period of ONE YEAR from the date of original purchase. Should any trouble develop during this one year period, return the COMPLETE tool, freight prepaid, to one of Makita's Factory or Authorized Service Centers. If inspection shows the trouble is caused by defective workmanship or material, Makita will repair (or at our option, replace) without charge.

This Warranty does not apply where:

- repairs have been made or attempted by others:
- repairs are required because of normal wear and tear:
- the tool has been abused, misused or improperly maintained:
- alterations have been made to the tool.

IN NO EVENT SHALL MAKITA BE LIABLE FOR ANY INDIRECT, INCIDENTAL OR CONSEQUENTIAL DAMAGES FROM THE SALE OR USE OF THE PRODUCT. THIS DISCLAIMER APPLIES BOTH DURING AND AFTER THE TERM OF THIS WARRANTY.

MAKITA DISCLAIMS LIABILITY FOR ANY IMPLIED WARRANTIES, INCLUDING IMPLIED WARRANTIES OF "MERCHANTABILITY" AND "FITNESS FOR A SPECIFIC PURPOSE," AFTER THE ONE YEAR TERM OF THIS WARRANTY.

This Warranty gives you specific legal rights, and you may also have other rights which vary from state to state. Some states do not allow the exclusion or limitation of incidental or consequential damages, so the above limitation or exclusion may not apply to you. Some states do not allow limitation on how long an implied warranty lasts, so the above limitation may not apply to you.

EN0006-1

FRANÇAIS (Mode d'emploi original)

SPÉCIFICATIONS

Modèle		XCV03	XCV04
Types de filtres de série		Filtre en tissu (pour débris secs et humides)	Filtre à poudre (pour débris secs)
Débit volumique (air)	Alimentation c.c. (avec BL1830, tuyau de ø38 mm (1-1/2") x 2,5 m (98-1/2"))	2,1 m ³ /min (74 pi cu./min)	
	Alimentation c.a. (avec tuyau de ø38 mm (1-1/2") x 2,5 m (98-1/2"))	3,6 m ³ /min (127 pi cu./min)	
Vide	Alimentation c.c. (avec BL1830, tuyau de ø38 mm (1-1/2") x 2,5 m (98-1/2"))	90 hPa	
	Alimentation c.a. (avec tuyau de ø38 mm (1-1/2") x 2,5 m (98-1/2"))	240 hPa	
Capacité récupérable	Poussière	8 l (2,1 gal)	
	Eau	6 l (1,6 gal)	-
Dimensions (L x P x H)		366 mm x 334 mm x 368 mm (14-3/8" x 13-1/8" x 14-1/2")	
Tension nominale (utilisation avec batteries)		C.C. 36 V	
Batteries standard		BL1815N, BL1820, BL1820B, BL1830, BL1840, BL1840B, BL1850, BL1850B	
Poids net (avec BL1815N / BL1820)		8,6 kg (19,0 lbs)	9,3 kg (20,5 lbs)
Poids net (avec BL1830 / BL1840 / BL1850)		9,2 kg (20,3 lbs)	9,9 kg (21,8 lbs)
Niveau de sécurité		☐/II	

• Étant donné l'évolution constante de notre programme de recherche et de développement, les spécifications contenues dans ce manuel sont sujettes à modification sans préavis.

• Les spécifications peuvent varier suivant les pays.

• Poids conforme à la procédure EPTA du 01/2003

• Pour l'aspiration de débris humides, le flotteur et le filtre à eau ou le filtre en tissu sont requis.

USA022-1

CONSIGNES DE SÉCURITÉ IMPORTANTES

Lors de l'utilisation d'un appareil électrique, vous devez toujours prendre des précautions de base, dont les suivantes:

LISEZ TOUTES CES CONSIGNES AVANT D'UTILISER L'APPAREIL.

AVERTISSEMENT :

pour réduire les risques d'incendie, de choc électrique et de blessure:

1. Ne quittez pas l'appareil alors qu'il est branché ou que la batterie est en place. Débranchez de la prise et retirez la batterie de l'appareil lorsqu'il n'est pas utilisé et avant de le faire réparer.
2. Ne laissez pas les enfants l'utiliser comme jouet. Une attention particulière est nécessaire lors de l'utilisation par les enfants ou à proximité des enfants.
3. Utilisez l'outil uniquement de la façon décrite dans ce manuel. Utilisez uniquement les accessoires recommandés par le fabricant.
4. N'utilisez pas l'appareil avec un cordon, une fiche ou une batterie

- endommagé(e). Si l'appareil ne fonctionne pas normalement, s'il a été échappé, endommagé, laissé dehors ou échappé dans l'eau, retournez-le à un centre de service après-vente.
5. Évitez de tirer sur le cordon ou de transporter l'outil par le cordon, d'utiliser la corde en guise de poignée, de fermer une porte sur le cordon ou de tirer le cordon le long de bords ou coins tranchants. Ne pas faire passer l'outil sur le cordon. Gardez le cordon à l'écart des surfaces chauffées.
 6. Ne pas débrancher en tirant sur le cordon. Pour débrancher, saisissez la fiche, pas le cordon.
 7. Ne pas manipuler la fiche ou l'outil avec les mains mouillées.
 8. Ne mettez rien dans les ouvertures. N'utilisez jamais l'outil si une des ouvertures est bouchée ; gardez ces dernières exemptes de poussières, charpies, cheveux ou tout objet pouvant réduire la circulation de l'air.
 9. Gardez les cheveux, les vêtements amples, les doigts et toute autre partie du corps à l'écart des ouvertures et des pièces en mouvement.
 10. Désactivez toutes les commandes avant de débrancher ou de retirer la batterie.
 11. Soyez tout particulièrement prudent lorsque vous nettoyez sur les marches d'un escalier.
 12. Ne l'utilisez pas pour aspirer des liquides inflammables ou combustibles tels que l'essence, ou dans des zones où de tels liquides peuvent être présents.
 13. Utilisez uniquement le chargeur fourni par le fabricant pour recharger la batterie.
 14. N'aspirez aucun objet qui brûle ou dégage de la fumée, comme par exemple des cigarettes, des allumettes ou des cendres encore chaudes.
 15. Cet outil est doté d'une double isolation. Utilisez uniquement des pièces de rechange identiques. Voir les instructions pour la réparation des outils à double isolation.
 16. N'utilisez pas l'appareil si le filtre n'est pas installé correctement.
 17. Ne chargez pas la batterie à l'extérieur.
 18. N'utilisez un outil électrique qu'avec le bloc-piles conçu spécifiquement pour cet outil. Il y a risque de blessure ou d'incendie si un autre bloc-piles est utilisé.
 19. Lorsque vous n'utilisez pas le bloc-piles, rangez-le à l'écart des objets métalliques tels que trombones, pièces de monnaie, clés, clous, vis ou autres petits objets métalliques qui risquent d'établir une connexion entre les bornes. La mise en court-circuit des bornes de batterie peut causer des brûlures ou un incendie.
 20. Dans des conditions d'utilisation inadéquates de la batterie, il peut y avoir fuite d'électrolyte; évitez tout contact avec ce liquide. En cas de contact accidentel, rincez avec beaucoup d'eau. Si le liquide pénètre dans vos yeux, il faut aussi consulter un médecin. L'électrolyte qui s'échappe de la batterie peut causer des irritations ou des brûlures.
 21. (Pour les modèles avec filtre à poudre.) N'utilisez pas l'appareil sur les surfaces mouillées. Ne l'exposez pas à la pluie. Rangez-le à l'intérieur.
 22. (Pour les modèles avec filtre de tissu.) N'exposez pas l'appareil à la pluie. Rangez-le à l'intérieur.
 23. Installez toujours le flotteur avant l'aspiration d'objets humides.
- ### Utilisation et entretien de la batterie
1. Ne la rechargez qu'avec le chargeur spécifié par le fabricant. Un chargeur conçu pour un certain type de batterie risque de déclencher un incendie s'il est utilisé avec une autre batterie.
 2. N'utilisez les outils électriques qu'avec leurs batteries spécifiques. Les autres batteries risqueraient de vous blesser ou de provoquer un incendie.
 3. Lorsque la batterie n'est pas utilisée, tenez-la à distance des objets métalliques tels que trombones, pièces de monnaie, clés, clous, vis ou autres petits objets métalliques, conducteurs potentiels entre une borne et une autre. Un court-circuit entre les bornes de la batterie peut provoquer des brûlures ou un incendie.

4. Dans des conditions d'utilisation inadéquates de la batterie, il peut y avoir fuite d'électrolyte. En cas de contact accidentel, rincez avec beaucoup d'eau. Si du liquide entre en contact avec les yeux, consultez un médecin. Le liquide qui gicle de la batterie peut provoquer des irritations ou des brûlures.

RÉPARATION DES APPAREILS À DOUBLE ISOLATION

Les appareils à double isolation se reconnaissent, car ils portent l'un ou plusieurs des identifiants suivants : Les mots « DOUBLE INSULATION » ou « DOUBLE INSULATED » (DOUBLE ISOLATION), ou encore le symbole de double isolation (un carré à l'intérieur d'un carré).



000006

Dans un appareil à double isolation, deux dispositifs d'isolation sont fournis au lieu de la mise à la terre. Aucun dispositif de mise à la terre n'est fourni sur un outil à double isolation, et aucun ne doit y être ajouté. La réparation d'un appareil à double isolation exige une très grande prudence et la connaissance du dispositif; elle doit être confiée exclusivement à un technicien qualifié. Les pièces de rechange d'un appareil à double isolation doivent être identiques aux pièces d'origine.

Instructions relatives à la polarisation

Afin de réduire le risque de décharge électrique, cet appareil est doté d'une fiche polarisée (une broche est plus large que l'autre). Cette fiche peut être insérée dans une prise d'alimentation murale polarisée dans un seul sens. Si la fiche n'entre pas parfaitement dans la prise murale, inversez sa position. S'il est toujours impossible de l'insérer, demandez à un électricien qualifié d'installer une prise murale adéquate. Ne changez jamais la fiche de quelque façon que ce soit.

UTILISEZ UN CORDON PROLONGATEUR ADÉQUAT. Assurez-vous que votre cordon prolongateur est en bonne condition. Lorsque vous utilisez un cordon prolongateur, assurez-vous qu'il est assez robuste pour transporter le courant exigé par le produit. Un cordon qui est trop petit entraînera une baisse dans la tension composée, ce qui causera une perte d'énergie et une surchauffe. Le tableau 1 indique la dimension de cordon à utiliser, en fonction de la longueur du cordon et de l'intensité nominale figurant sur la plaque signalétique. En cas de doute, utilisez un cordon plus robuste. Plus le numéro de calibre est bas, plus le cordon est robuste.

Tableau 1. Gabarit minimum du cordon

Intensité nominale		Volts	Longueur totale du cordon en pieds			
		120V	25 pi	50 pi	100 pi	150 pi
		220V - 240V	50 pi	100 pi	200 pi	300 pi
Plus de	Pas plus de	Calibre américain des fils				
0	6	/	18	16	16	14
6	10		18	16	14	12
10	12		16	16	14	12
12	16		14	12	Non recommandé	

000300

CONSERVEZ CE MODE D'EMPLOI.

Cet appareil est destiné à un usage commercial.

CONSIGNES DE SÉCURITÉ IMPORTANTES POUR LA BATTERIE

1. Avant d'utiliser la batterie, lisez toutes les instructions et précautions relatives (1) au chargeur de batterie, (2) à la batterie, et (3) à l'outil utilisant la batterie.
2. Ne démontez pas la batterie.
3. Cessez immédiatement l'utilisation si le temps de fonctionnement devient excessivement court. Il y a risque de surchauffe, de brûlures, voire d'explosion.
4. Si l'électrolyte pénètre dans vos yeux, rincez-les à l'eau claire et consultez immédiatement un médecin. Il y a risque de perte de la vue.
5. Ne court-circuitez pas la batterie :
 - (1) Ne touchez les bornes avec aucun matériau conducteur.
 - (2) Évitez de ranger la batterie dans un conteneur avec d'autres objets métalliques, par exemple des clous, des pièces de monnaie, etc.
 - (3) Évitez d'exposer la batterie à l'eau ou à la pluie.

Un court-circuit de la batterie pourrait provoquer un fort courant, une surchauffe, parfois des brûlures et même une panne.

6. Ne rangez pas l'outil ou la batterie dans des endroits où la température risque d'atteindre ou de dépasser 50 ° C (122 ° F).
7. Ne jetez pas la batterie au feu même si elle est sérieusement endommagée ou complètement épuisée. La batterie peut exploser au contact du feu.
8. Prenez garde d'échapper ou de heurter la batterie.

9. N'utilisez pas une batterie si elle est endommagée.
10. Suivez la réglementation locale concernant la mise au rebut de la batterie.

CONSERVEZ CE MODE D'EMPLOI.

△ATTENTION : Utilisez uniquement des batteries Makita d'origine.

L'utilisation de batteries autres que les batteries d'origine Makita ou de batteries qui ont été modifiées peut entraîner l'explosion de la batterie et provoquer des incendies, blessures et autres dommages. Cela annulerait également la garantie de Makita s'appliquant à l'outil Makita et au chargeur.

Conseils pour obtenir la durée de service maximale de la batterie

1. Rechargez la batterie avant qu'elle ne soit complètement déchargée. Arrêtez toujours l'outil et rechargez la batterie quand vous remarquez que la puissance de l'outil diminue.
2. Ne rechargez jamais une batterie complètement chargée. La surcharge réduit la durée de service de la batterie.
3. Rechargez la batterie à une température ambiante comprise entre 10 ° C et 40 ° C (50 ° F - 104 ° F). Si la batterie est chaude, laissez-la refroidir avant de la recharger.
4. Rechargez la batterie si vous ne l'utilisez pas pendant une période prolongée (plus de six mois).

DESCRIPTION DU FONCTIONNEMENT

Utilisation avec alimentation c.a. :

⚠️ AVERTISSEMENT :

- **Avant de brancher l'aspirateur, vérifiez toujours qu'il est éteint.** Débrancher l'aspirateur alors que l'interrupteur est en position de marche peut entraîner le démarrage soudain de l'appareil et causer de graves blessures.

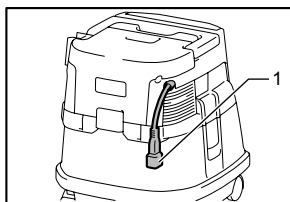

1. Fiche (la forme et la longueur du cordon peuvent varier d'un pays à l'autre)

015533

Branchez la fiche à une source d'alimentation.

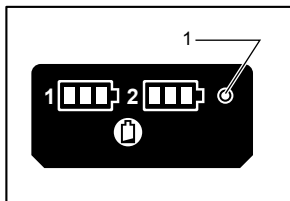

1. Indicateur d'alimentation c.a.

015549

L'indicateur d'alimentation c.a. s'allume lorsque l'interrupteur de veille est réglé du côté « I ».

NOTE :

- Même lorsqu'il est utilisé en mode d'alimentation c.c., l'outil passe automatiquement au mode d'alimentation c.a. lorsqu'il est branché.
- Si l'outil est débranché durant l'utilisation tandis que la batterie est insérée, l'aspirateur passe en état de veille.

Utilisation avec la batterie : Installation ou retrait de la batterie

⚠️ ATTENTION :

- Assurez-vous toujours que l'aspirateur est éteint, débranché et que la batterie a été retirée avant de régler ou de vérifier une fonction de l'outil.
- **Tenez fermement l'aspirateur et la batterie lors de l'installation ou du retrait de cette dernière.** Sinon, l'aspirateur et la batterie pourraient vous glisser des mains, ce qui risque d'endommager l'aspirateur et la batterie, ou encore de provoquer des blessures.
- **Faites attention à ne pas vous coincer les doigts lorsque vous ouvrez ou fermez le cache-batterie.** Sinon, vous pourriez vous blesser.

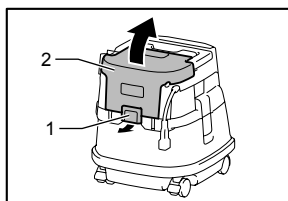

1. Verrouillage
2. Couvercle de batterie

015530

Pour installer la batterie, dégagez d'abord le verrou et ouvrez le cache-batterie. Insérez ensuite la batterie.

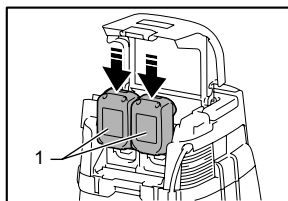

1. Batterie

015531

Alignez la languette de la batterie sur la rainure pratiquée dans le corps, et glissez la batterie en place. Insérez-la à fond jusqu'à ce que vous entendiez un clic. Verrouillez ensuite le cache-batterie. Pour retirer la batterie, faites-la glisser de l'outil tout en faisant glisser le bouton se trouvant à l'avant.

AVIS :

- Retirez la prise de l'aspirateur de la rallonge lorsque l'aspirateur est utilisé avec les batteries.

⚠ATTENTION:

- Installez toujours la batterie à fond. Dans le cas contraire, elle pourrait tomber de l'outil et entraîner des blessures.
- Ne forcez pas sur la batterie pour l'installer. Si la batterie ne glisse pas facilement, c'est qu'elle n'est pas insérée correctement.

NOTE:

- L'aspirateur ne fonctionne pas lorsqu'une seule batterie est en place.

Système de protection de l'outil/de la batterie

L'outil est équipé d'un système de protection de l'outil/de la batterie. Ce système coupe automatiquement l'alimentation du moteur pour augmenter la durée de vie de l'outil et de la batterie.

L'outil s'arrête automatiquement pendant l'utilisation lorsque l'outil ou la batterie est dans l'une des situations suivantes. Dans certaines conditions, les indicateurs s'allument.

Protection contre les surcharges

Si l'outil est surchargé, il s'arrête automatiquement. Dans cette situation, éteignez l'outil et arrêtez l'application qui a causé la surcharge de l'outil. L'outil peut ensuite être rallumé.

Protection de surchauffe de l'outil

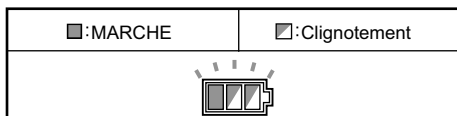

015485

Lorsque l'outil surchauffe, il s'arrête automatiquement et l'indicateur de batterie clignote pendant environ 60 secondes. Dans cette situation, laissez refroidir l'outil avant de le mettre de nouveau en marche.

Protection contre les décharges accélérées

Lorsque la capacité de la batterie est presque épuisée, l'outil s'arrête automatiquement. Si le produit ne fonctionne pas lorsque la gâchette est actionnée, retirez les batteries de l'outil et chargez-les.

Indication de la puissance résiduelle de la batterie

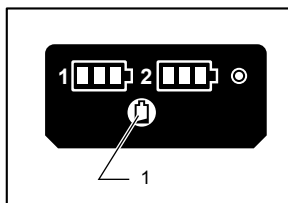

1. Bouton CHECK

015550

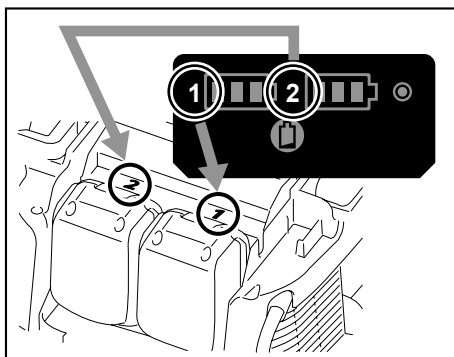

015674

Appuyez sur le bouton de vérification pour que les indicateurs de batterie indiquent la capacité résiduelle de la batterie. Les indicateurs de batterie correspondent à chaque batterie.

Indication de la puissance résiduelle de la batterie

État de l'indicateur de batterie	Puissance restante de la batterie
<input checked="" type="checkbox"/> :MARCHÉ <input type="checkbox"/> :ARRÊT <input type="checkbox"/> :Clignotement	
	50 % à 100 %
	20 % à 50 %
	0 % à 20 %
	Chargez la batterie

015527

Affiche la capacité restante de la batterie

(Uniquement pour les batteries dont le numéro de modèle se termine par « B ».)

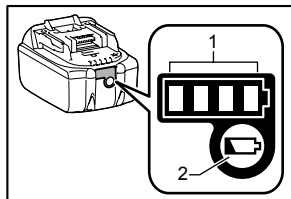

1. Témoins
2. Bouton CHECK

015676

Appuyez sur le bouton de vérification sur la batterie pour afficher la capacité résiduelle de la batterie. Les témoins s'allument pendant quelques secondes.

Témoins			Capacité résiduelle
Allumé	ARRÊT	Clignotement	
■	■	■	75 % à 100 %
■	■	□	50 % à 75 %
■	□	□	25 % à 50 %
■	□	□	0 % à 25 %
▬	□	□	Chargez la batterie.
■	□	□	La batterie peut avoir présenté un défaut de fonctionnement.
□	■	■	

015658

NOTE:

- Selon les conditions d'utilisation et la température ambiante, il est possible que la capacité relevée soit légèrement différente par rapport à la capacité réelle.

Interrupteur

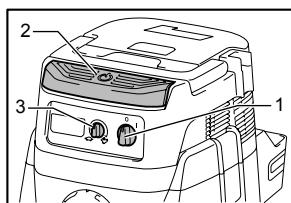

1. Interrupteur de veille
2. Bouton d'alimentation
3. Bouton de réglage de la force d'aspiration

015529

Pour démarrer l'aspirateur :

1. Réglez l'interrupteur de veille du côté « I ». L'aspirateur passe en état de veille.
 2. Appuyez sur le bouton d'alimentation. Pour faire passer l'aspirateur en mode de veille, appuyez à nouveau sur le bouton d'alimentation.
- Pour éteindre l'aspirateur, réglez l'interrupteur de veille du côté « O ».

La puissance d'aspiration peut être réglée en fonction de votre travail.

Vous pouvez augmenter la puissance d'aspiration en tournant le bouton de réglage de la force d'aspiration du symbole ↺ vers le symbole ↻.

AVIS :

- Réglez toujours l'interrupteur de veille du côté « O » lorsque vous n'utilisez pas l'aspirateur pour une période prolongée. L'aspirateur utilise de l'énergie lorsqu'il est en état de veille.

Arrêt automatique de l'aspiration lors de l'aspiration de débris humides (pour le modèle à filtre en tissu)

⚠ AVERTISSEMENT:

- **Ne pas utiliser pendant une période prolongée lorsque le flotteur fonctionne.** Utiliser l'aspirateur alors que son flotteur fonctionne pendant un long moment peut entraîner une surchauffe et à terme la déformation de l'aspirateur.
- **N'aspirez pas de mousse ou de liquide savonneux.** Cela pourrait causer la fuite de mousse par les sorties d'air avant l'entrée en action du flotteur. Continuer à utiliser l'appareil dans cette condition peut causer une électrocution et la casse de l'aspirateur.

La fonction d'arrêt automatique de l'aspiration ne fonctionne que lors de l'utilisation du flotteur et de la cage de flottaison.

L'aspirateur dispose d'un mécanisme de flotteur qui empêche l'eau d'immerger le moteur lors de l'aspiration d'une quantité d'eau excessive.

Lorsque le réservoir est plein et que l'aspirateur n'aspire plus d'eau, éteignez l'aspirateur et videz le réservoir.

Verrouillage ou déverrouillage de la roulette

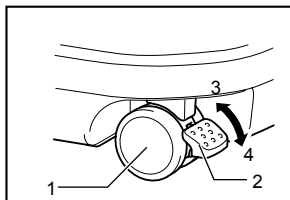

1. Roulette
2. Levier de blocage
3. Position LIBRE
4. Position de verrouillage

011611

Pour verrouiller une roulette avec une butée, abaissez le levier de blocage : la roulette ne tourne plus. Pour déverrouiller la roulette, soulevez le levier de blocage.

Il est pratique de pouvoir verrouiller la roulette lors du rangement de l'aspirateur, de l'arrêt d'une tâche et du nettoyage de l'aspirateur.

Vous actionnez la butée à la main.

NOTE:

- Lors du déplacement de l'aspirateur, assurez-vous que la roulette est déverrouillée. Déplacer l'aspirateur alors que la roulette est verrouillée peut endommager cette dernière.

Poignée de transport

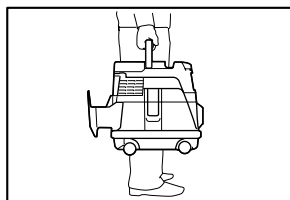

015545

Lors du transport de l'aspirateur, portez-le à l'aide de la poignée située sur son sommet. La poignée se rétracte dans le sommet lorsqu'elle n'est pas utilisée.

DESCRIPTION DES PIÈCES

Modèle XCV03

(Modèle avec filtre en tissu (pour débris secs et humides))

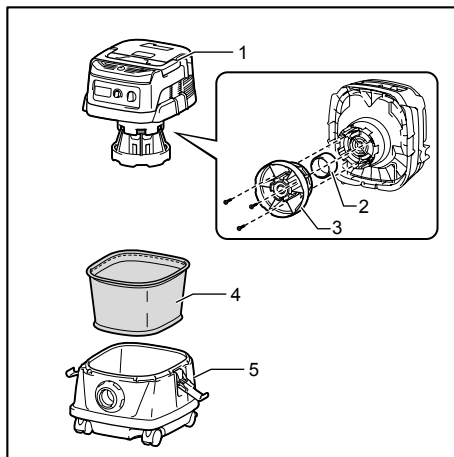

1. Couvercle du réservoir
2. Flotteur
3. Cage de flottaison
4. Filtre en tissu
5. Réservoir

015616

Modèle XCV04

(Modèle avec filtre à poudre (pour débris secs))

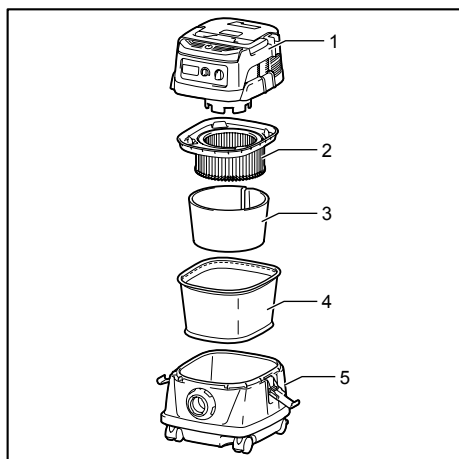

1. Couvercle du réservoir
2. Filtre à poudre
3. Amortisseur
4. Préfiltre
5. Réservoir

015617

ASSEMBLAGE

⚠ ATTENTION:

- Assurez-vous toujours que l'aspirateur est éteint, débranché et que la batterie a été retirée avant toute opération d'entretien sur l'aspirateur.
- Portez toujours un masque anti-poussière durant le montage ou l'entretien.

Installation du filtre à poudre et du préfiltre (pour débris secs) (accessoire en option pour le modèle avec filtre en tissu)

⚠ ATTENTION:

- N'aspirez jamais d'eau ou d'autres liquides ou de la poussière humide lorsque vous utilisez le filtre à poudre. Aspirer de tels éléments peut briser le filtre à poudre.

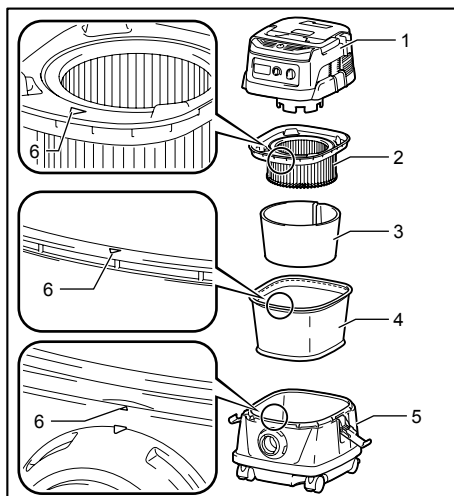

1. Couvercle du réservoir
2. Filtre à poudre
3. Amortisseur
4. Préfiltre
5. Réservoir
6. Repère de la position de montage

015534

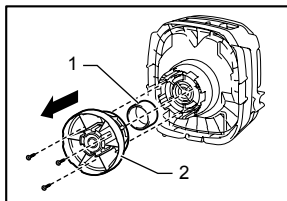

1. Flotteur
2. Cage de flottaison

015551

Pour utiliser le filtre à poudre, retirez la cage de flottaison et le flotteur en enlevant les boulons. Placez le préfiltre dans le réservoir. Ensuite, montez l'amortisseur sur le filtre à poudre et placez-les dans le préfiltre. Lors de l'installation du filtre à poudre et du préfiltre, alignez le repère de position de montage sur chacun d'eux avec celui se trouvant sur la partie supérieure du réservoir. Enfin, montez le couvercle du réservoir et verrouillez-le.

NOTE:

- Avant d'utiliser le filtre à poudre, assurez-vous que le préfiltre et l'amortisseur sont toujours utilisés ensemble. Il est interdit d'installer uniquement le filtre à poudre.

Installation du filtre à eau (pour modèle avec filtre en tissu) (accessoire en option)

⚠ATTENTION:

- N'aspirez jamais de l'eau ou des poussières humides sans le flotteur et le filtre en tissu ou le filtre à eau.
- Pour aspirer des poussières humides, assurez-vous que la cage de flottaison et le flotteur sont installés sur l'aspirateur.
- Lors de l'installation du filtre à eau sur le réservoir, placez-le près de l'ouverture du réservoir pour que le crochet du filtre à eau s'engage fermement dans l'ouverture du réservoir et qu'il n'y ait pas d'espace entre le filtre à eau et le réservoir.

AVIS :

- Il est recommandé d'utiliser le filtre à eau lorsque vous aspirez de grandes quantités d'eau de façon répétée. Sinon la capacité d'aspiration pourrait être réduite si le filtre en tissu est utilisé.

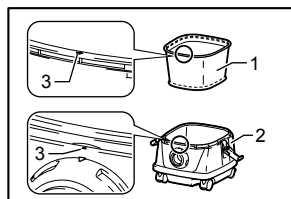

1. Filtre à eau
2. Réservoir
3. Repère de la position de montage

015532

Pour aspirer de l'eau ou des poussières humides seulement, le filtre à eau est plus indiqué que le filtre en tissu.

Lors de l'installation du filtre à eau, alignez son repère de montage avec le repère sur le réservoir.

Installation du sac papier (accessoire en option)

⚠AVERTISSEMENT:

- Lors de l'utilisation du sac papier, utilisez également le filtre en tissu ou le préfiltre qui est préinstallé sur l'outil. Si vous n'utilisez pas le filtre en tissu/préfiltre avec le sac, un bruit anormal ainsi que de la chaleur peuvent se produire, et se traduire par un incendie.

⚠ATTENTION:

(Pour le modèle avec filtre en tissu)

- N'aspirez jamais d'eau ou d'autres liquides ou de la poussière humide lorsque vous utilisez le sac papier. Aspirer de tels éléments peut causer la casse du sac papier.
- Avant d'utiliser le sac papier, assurez-vous que le filtre à poudre (accessoire en option), l'amortisseur (accessoire en option) et le préfiltre sont toujours utilisés ensemble.

(Pour le modèle avec filtre à poudre)

- Avant d'utiliser le sac papier, assurez-vous que le filtre à poudre, l'amortisseur et le préfiltre sont toujours utilisés ensemble.

1. Retirez le support en caoutchouc.

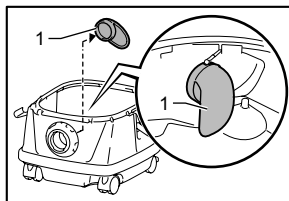

1. Support en caoutchouc

015535

2. Dépliez le sac papier.
3. Alignez l'ouverture du sac papier sur l'ouverture d'aspiration des poussières de l'aspirateur.
4. Insérez le carton du sac papier dans le support de façon à ce qu'il soit positionné sous la protubérance à cliquet.

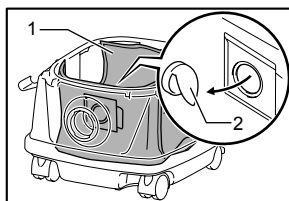

1. Sac papier
2. Support

015536

Installation du sac en polyéthylène

L'aspirateur peut également être utilisé sans sac en polyéthylène. Toutefois, utiliser un sac en polyéthylène vous permet de vider le réservoir plus facilement sans vous salir les mains.

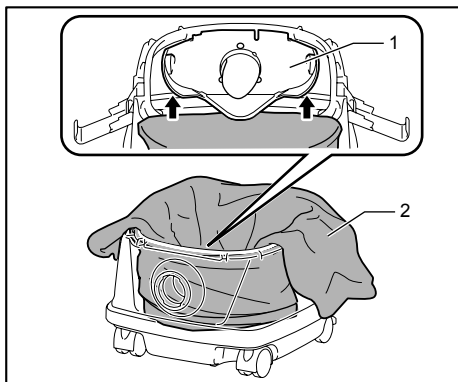

1. Plaque de support
2. Sac en polyéthylène

015542

Placez le sac en polyéthylène dans le réservoir. Insérez-le entre la plaque de support et le réservoir, puis tirez-le vers l'embouchure du tuyau.

Dépliez bien le sac autour du sommet du réservoir de façon à ce que le bord du préfiltre puisse immobiliser et tenir fermement le sac.

NOTE:

- Il est possible d'utiliser un sac en polyéthylène disponible sur le marché. Une épaisseur supérieure ou égale à 0,04 mm est recommandée.
- Le sac peut se déchirer facilement s'il contient une quantité excessive de poussière. Arrêtez d'aspirer de la poussière lorsque celle-ci atteint la moitié du sac.

Vider le sac en polyéthylène

⚠AVERTISSEMENT:

- Vérifiez toujours que l'aspirateur est éteint et débranché avant de vider le sac en polyéthylène. Ne pas le faire pourrait causer une électrocution et de graves blessures.

⚠ATTENTION:

- N'appliquez pas une grande force sur la cage de flottaison et le réservoir. Appliquer une grande force pourrait provoquer une déformation et endommager les pièces.

- Videz le sac au moins une fois par jour même si cela dépend de la quantité de poussière collectée dans le réservoir. Si vous ne le faites pas, la force d'aspiration est réduite et le moteur peut casser.
- Ne tenez pas le crochet lorsque vous videz le réservoir. Cela pourrait casser le crochet.

Retirez les crochets et soulevez le couvercle du réservoir.

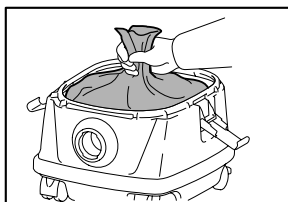

015544

Retirez la poussière sur le filtre en tissu / filtre à poudre, puis sortez le sac en polyéthylène du réservoir.

NOTE:

- Sortez le sac en polyéthylène du réservoir avec précaution pour ne pas qu'il se coince dans la protubérance à l'intérieur du réservoir et se déchire.
- Videz le sac en polyéthylène avant qu'il ne soit plein. Le sac en polyéthylène peut se déchirer si le réservoir contient une quantité excessive de poussière.

Installation du porte-outil

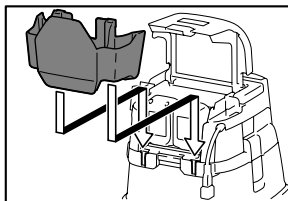

015537

1. Dégagez le verrou du cache-batterie, et ouvrez le cache-batterie.
2. Placez les glissières du porte-outil le long des rainures sur le corps.
3. Fermez le cache-batterie et verrouillez-le.

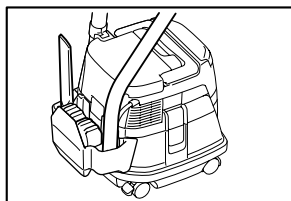

015538

Le porte-outil est utile pour transporter les batteries, cordons prolongateurs, tuyaux ou manchons.

Connexion du tuyau

⚠ATTENTION:

- Ne forcez jamais sur le tuyau pour le plier, ne marchez pas dessus. Ne déplacez jamais l'aspirateur en le tirant par le tuyau. Forcer sur le tuyau, tirer dessus ou le piétiner peuvent entraîner une casse ou une déformation du tuyau.
- Lors de l'aspiration de gros déchets tels que des copeaux de raboteuse, des poussières de béton ou autres, utilisez le tuyau de 38 mm de diamètre (accessoire en option). L'utilisation du tuyau de 28 mm de diamètre (accessoire en option) peut entraîner le bouchage du tuyau et l'endommager.

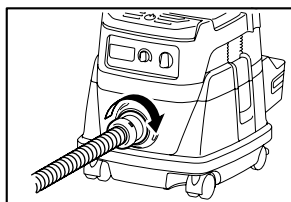

015541

Insérez le tuyau dans l'orifice de fixation sur le réservoir et tournez-le dans le sens des aiguilles d'une montre jusqu'à ce qu'il se mette en place.

ENTRETIEN

⚠ATTENTION:

- Assurez-vous toujours que l'outil est hors tension, débranché et que la batterie est retirée avant d'inspecter l'appareil ou d'effectuer une opération d'entretien.

Rangement du cordon d'alimentation

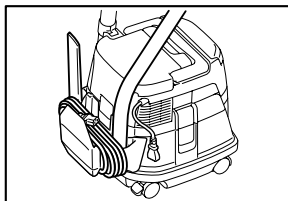

015724

Vous pouvez enrouler le cordon d'alimentation autour du porte-outil.

Rangement des accessoires

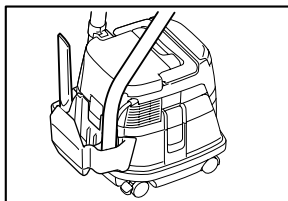

015539

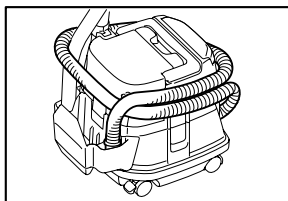

015618

Les tuyaux peuvent être placés dans le support pour tuyaux si l'aspirateur n'est pas utilisé pendant une courte période.

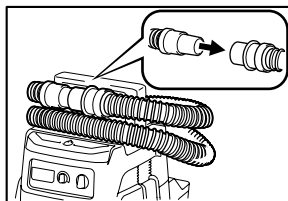

015548

Le tuyau peut être rangé autour de l'outil en raccordant chaque extrémité.

Nettoyage

⚠ATTENTION:

- N'utilisez jamais d'essence, de benzine, de solvant, d'alcool ou d'autres produits similaires. Une décoloration, une déformation, ou la formation de fissures peuvent en découler.

Nettoyage du filtre en tissu (pour le modèle avec filtre en tissu)

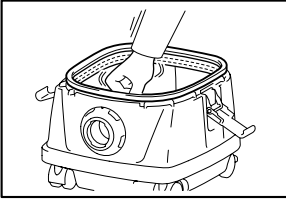

015543

Si le filtre en tissu est obstrué, l'aspiration sera mauvaise.

Nettoyez le filtre en tissu de temps à autre. Pour retirer la poussière ou les particules fixées sur le filtre en tissu, secouez rapidement le bas du cadre plusieurs fois.

Nettoyage du filtre à poudre et du préfiltre (pour le modèle avec filtre à poudre)

Un filtre à poudre, un préfiltre et un amortisseur obstrués réduisent la force d'aspiration.

Nettoyez régulièrement les filtres et les amortisseurs.

Pour retirer la poussière ou les particules fixées sur les filtres, secouez rapidement le bas du cadre plusieurs fois.

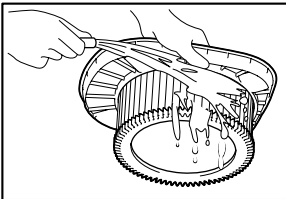

015547

De temps en temps, nettoyez le filtre à poudre à l'eau, rincez-le et séchez-le complètement à l'ombre avant toute utilisation. Ne lavez jamais les filtres dans une machine à laver.

NOTE:

- Ne frottez ou ne grattez pas le filtre à poudre, le préfiltre ou l'amortisseur avec des objets durs comme une brosse ou une spatule.
- Les filtres s'usent au fil du temps. Il est recommandé d'en garder quelques-uns de rechange en réserve.

Pour maintenir la SÉCURITÉ et la FIABILITÉ du produit, les réparations, tout autre travail d'entretien ou de réglage doivent être effectués dans un centre de service Makita agréé ou un centre de service de l'usine Makita, exclusivement avec des pièces de rechange Makita.

ACCESSOIRES EN OPTION

⚠ATTENTION:

- Ces accessoires ou pièces complémentaires sont recommandés pour l'utilisation avec l'outil Makita spécifié dans ce mode d'emploi. L'utilisation de tout autre accessoire ou pièce complémentaire peut comporter un risque de blessure. N'utilisez les accessoires ou pièces qu'aux fins auxquelles ils ont été conçus.

Si vous désirez obtenir plus de détails concernant ces accessoires, veuillez contacter le centre de service après-vente Makita le plus près.

- Chargeur et batterie authentiques Makita
- Tuyau
- Manchons (22, 24, 38)
- Tuyau rectiligne
- Buse à angle
- Brosse ronde
- Filtre à poudre (pour débris secs)
- Amortisseur
- Préfiltre
- Ensemble de bec à poussière
- Tuyau coudé
- Sac en polyéthylène
- Filtre à eau (en option pour le modèle avec filtre en tissu)
- Sac papier
- Jeu de support

NOTE:

- Certains éléments de la liste peuvent être inclus avec l'outil comme accessoires standard. Ils peuvent varier suivant les pays.

GARANTIE LIMITÉE D'UN AN MAKITA

Politique de garantie

Chaque outil Makita est inspecté rigoureusement et testé avant sa sortie d'usine. Nous garantissons qu'il sera exempt de défaut de fabrication et de vice de matériau pour une période d'UN AN à partir de la date de son achat initial. Si un problème quelconque devait survenir au cours de cette période d'un an, veuillez retourner l'outil COMPLET, port payé, à une usine ou à un centre de service après-vente Makita. Makita réparera l'outil gratuitement (ou le remplacera, à sa discrétion) si un défaut de fabrication ou un vice de matériau est découvert lors de l'inspection.

Cette garantie ne s'applique pas dans les cas où:

- des réparations ont été effectuées ou tentées par un tiers:
- des réparations s'imposent suite à une usure normale:
- l'outil a été malmené, mal utilisé ou mal entretenu:
- l'outil a subi des modifications.

MAKITA DÉCLINE TOUTE RESPONSABILITÉ POUR TOUT DOMMAGE ACCESSOIRE OU INDIRECT LIÉ À LA VENTE OU À L'UTILISATION DU PRODUIT. CET AVIS DE NON-RESPONSABILITÉ S'APPLIQUE À LA FOIS PENDANT ET APRÈS LA PÉRIODE COUVERTE PAR CETTE GARANTIE.

MAKITA DÉCLINE TOUTE RESPONSABILITÉ QUANT À TOUTE GARANTIE TACITE, INCLUANT LES GARANTIES TACITES DE "QUALITÉ MARCHANDE" ET "ADÉQUATION À UN USAGE PARTICULIER" APRÈS LA PÉRIODE D'UN AN COUVERTE PAR CETTE GARANTIE.

Cette garantie vous donne des droits spécifiques reconnus par la loi, et possiblement d'autres droits, qui varient d'un État à l'autre. Certains États ne permettant pas l'exclusion ou la limitation des dommages accessoires ou indirects, il se peut que la limitation ou exclusion ci-dessus ne s'applique pas à vous. Certains États ne permettant pas la limitation de la durée d'application d'une garantie tacite, il se peut que la limitation ci-dessus ne s'applique pas à vous.

EN0006-1

ESPAÑOL (Instrucciones originales)

ESPECIFICACIONES

Modelo		XCV03	XCV04
Filtro tipo estándar		Filtro de tela (para polvo seco y húmedo)	Filtro de polvo (para tipo seco)
Volumen del flujo (aire)	Operación CC (con manguera BL1830 de $\varnothing 38$ mm (1-1/2") x 2,5 m (98-1/2"))	2,1 m ³ /min (74 ft. ³ /min))	
	Operación CA (con manguera de $\varnothing 38$ mm (1-1/2") x 2,5 m (98-1/2"))	3,6 m ³ /min (127 ft. ³ /min))	
Aspiradora	Operación CC (con manguera BL1830 de $\varnothing 38$ mm (1-1/2") x 2,5 m (98-1/2"))	90 hPa	
	Operación CA (con manguera de $\varnothing 38$ mm (1-1/2") x 2,5 m (98-1/2"))	240 hPa	
Capacidad recuperable	Polvo	8 l (2,1 gal)	
	Agua	6 l (1,6 gal)	-
Dimensiones (La x An x Al)		366 mm x 334 mm x 368 mm (14-3/8" x 13-1/8" x 14-1/2")	
Voltaje nominal (operación con baterías)		36 V c.c.	
Cartuchos de batería estándar		BL1815N, BL1820, BL1820B, BL1830, BL1840, BL1840B, BL1850, BL1850B	
Peso neto (con BL1815N / BL1820)		8,6 kg (19,0 lbs)	9,3 kg (20,5 lbs)
Peso neto (con BL1830 / BL1840 / BL1850)		9,2 kg (20,3 lbs)	9,9 kg (21,8 lbs)
Clase de seguridad		II/III	

• Debido a nuestro programa continuo de investigación y desarrollo, las especificaciones aquí dadas están sujetas a cambios sin previo aviso.

• Las especificaciones pueden ser diferentes de país a país.

• Peso de acuerdo al procedimiento de EPTA-01/2003

• Para polvo húmedo, se requieren el filtro de flotación y el filtro de agua, o el filtro de tela.

USA022-1

INSTRUCCIONES IMPORTANTES DE SEGURIDAD

Al usar cualquier aparato eléctrico, siempre deben seguirse las precauciones básicas, incluyendo las siguientes:

LEA TODAS LAS INSTRUCCIONES ANTES DE USAR ESTE APARATO.

ADVERTENCIA

- Para reducir el riesgo de incendio, descarga eléctrica o lesión:

1. No deje la aplicación cuando esté enchufada o cuando tenga la batería puesta. Desenchúfela de la toma de corriente y quite la batería de la aplicación cuando no esté en uso y antes de hacer mantenimiento.
2. No permita que sea utilizado como un juguete. Se requiere de una supervisión cuidadosa durante el uso al haber niños cerca.
3. Use solamente como se describe en este manual. Sólo use aditamentos recomendados por el fabricante.
4. No la use con un cable, enchufe o batería dañados. Si el aparato no está funcionando como debiera, se ha dejado caer, se ha dañado, se ha dejado

- a la intemperie o ha caído sobre el agua, llévelo a un centro de servicio.
5. **No jale ni cargue por el cable eléctrico, no use el cable como una agarradera ni cierre alguna puerta sobre el cable, así como tampoco lo jale sobre bordes o esquinas filosas. No ejecute el aparato por encima del cable eléctrico. Mantenga el cable eléctrico alejado de superficies calientes.**
 6. **No jale el cable eléctrico para desconectar la herramienta. Para desconectar, sujete y jale desde el enchufe y no el cable.**
 7. **No maneje el enchufe ni el aparato con las manos mojadas.**
 8. **No coloque ningún objeto sobre las rendijas de ventilación. No use cuando cualquiera de las rendijas esté bloqueada; mantenga libre de polvo, hilachas, cabello y cualquier otra cosa que pudiera reducir el flujo de aire.**
 9. **Mantenga el cabello suelto, la ropa holgada, las uñas y todas las partes del cuerpo alejadas de las rendijas y las partes móviles.**
 10. **Apague todos los controles antes de desenchufarlo o retirar el cartucho de la batería.**
 11. **Tenga especial cuidado al estar limpiando sobre escaleras.**
 12. **No use para recoger líquidos combustibles como gasolina, o para usarse en áreas donde éstos puedan estar presentes.**
 13. **Use solo el cargador que se proporciona por el fabricante para recargar.**
 14. **No recoja nada que esté quemándose o expidiendo humo, como cigarrillos, fósforos o cenizas calientes.**
 15. **Este aparato se proporciona con doble aislamiento. Use sólo piezas de repuesto idénticas. Consulte las instrucciones para hacer servicio de mantenimiento a los aparatos de doble aislamiento.**
 16. **No utilizar sin los filtros colocados en su lugar.**
 17. **No recargue la batería en la intemperie (al aire libre).**
 18. **Utilice las herramientas eléctricas solamente con las baterías designadas específicamente para ellas. La**

utilización de cualquier otra batería puede crear un riesgo de heridas o incendio.

19. **Cuando no se esté usando el cartucho de la batería, manténgalo alejado de otros objetos metálicos, como sujetapapeles (clips), monedas, llaves, clavos, tornillos u otros objetos pequeños de metal los cuales pueden actuar creando una conexión entre las terminales de la batería. Cerrar el circuito de las terminales de la batería puede causar quemaduras o incendios.**
20. **En condiciones de mal uso, podrá escapar líquido de la batería; evite tocarlo. Si lo toca accidentalmente, enjuague con agua. Si hay contacto del líquido con los ojos, acuda por ayuda médica. Puede que el líquido expulsado de la batería cause irritación o quemaduras.**
21. (Para los modelos de filtro de polvo.) **No los utilice en superficies húmedas. No exponga el equipo a la lluvia. Almacene en interiores.**
22. (Para los modelos de filtro de tela.) **No exponer a la lluvia. Almacene en interiores.**
23. **Instale siempre las operaciones de flote antes que las operaciones de aspiración de líquidos.**

Uso y mantenimiento de la batería de la herramienta

1. **Recargue sólo con el cargador especificado por el fabricante. Un cargador que sea adecuado para un tipo específico de cartucho de batería puede generar un riesgo de incendio al usarse con un cartucho de batería distinto.**
2. **Use las herramientas a batería sólo con sus cartuchos de batería designados. El uso de cualquier otro cartucho de batería puede generar riesgo de lesión e incendio.**
3. **Cuando no se esté usando el cartucho de batería, manténgalo alejado de otros objetos metálicos, como sujetapapeles (clips), monedas, llaves, clavos, tornillos u otros objetos pequeños de metal los cuales pueden actuar creando un circuito entre las terminales de la batería. Cerrar el circuito con las terminales de la batería puede causar quemaduras o incendios.**

4. Puede que en condiciones abusivas haya fuga del líquido de la batería; evite tocarlo. Si lo toca accidentalmente, enjuague con agua. Si hay contacto del líquido con los ojos, acuda por atención médica. Puede que el líquido expulsado de la batería cause irritación o quemaduras.

SERVICIO DE MANTENIMIENTO A LOS APARATOS DE DOBLE AISLAMIENTO

Los aparatos de doble aislamiento tienen una o más de las siguientes marcas: Las palabras "DOBLE AISLAMIENTO" o "DOBLEMENTE AISLADO" o el símbolo de doble aislamiento (un cuadrado dentro de otro cuadrado).



000006

Un aparato de doble aislamiento cuenta con dos sistemas de aislamiento incluidos en lugar de aterrizaje. El no contar con aterrizaje implica que el aparato es provisto de doble aislamiento y también indica que no requiere que se añada un medio de aterrizaje adicional. Dar servicio de mantenimiento a un aparato de doble aislamiento requiere de extrema precaución y conocimiento del sistema, y debe realizarse sólo por personal de mantenimiento calificado. Las piezas de repuesto para los aparatos de doble aislamiento deben ser idénticas a las piezas que reemplazarán.

Instrucciones de polarización

Para reducir el riesgo de descargas eléctricas, este equipo tiene una clavija polarizada (un borne es más ancho que el otro). Esta clavija encajará en una toma de corriente polarizada en un sentido solamente. Si la clavija no encaja totalmente en la toma de corriente, invierta la clavija. Si aún así no encaja, póngase en contacto con un electricista calificado para que le instale la toma de corriente apropiada. No modifique la clavija de ninguna forma.

UTILICE CABLES DE EXTENSIÓN APROPIADOS. Asegúrese de que el cable de extensión eléctrica esté en buenas condiciones. Cuando utilice una extensión eléctrica, asegúrese de utilizar una del calibre suficiente para conducir la corriente que demande el producto. Un cable de calibre inferior ocasionará una baja en el voltaje y a su vez una pérdida de potencia, lo cual ocasionará un sobrecalentamiento. La Tabla 1 muestra la medida correcta a utilizar dependiendo de la longitud de la extensión y el amperaje nominal indicado en la placa de características. Si no está seguro, utilice el siguiente calibre más alto. Cuanto menor sea el número de calibre, más corriente podrá conducir la extensión.

Tabla 1. Calibre mínimo para el cable

Amperaje nominal		Volts	Longitud total del cable en metros			
		120V~	7,6 m (25 ft)	15,2 m (50 ft)	30,4 m (100 ft)	45,7 m (150 ft)
		220V~ - 240V~	15,2 m (50 ft)	30,4 m (100 ft)	60,8 m (200 ft)	91,2 m (300 ft)
Más de	No más de	Calibre del cable (AWG)				
0 A	6 A	/	18	16	16	14
6 A	10 A		18	16	14	12
10 A	12 A		16	16	14	12
12 A	16 A		14	12	No se recomienda	

000300

GUARDE ESTAS INSTRUCCIONES.

Este aparato está diseñado para uso comercial solamente.

INSTRUCCIONES IMPORTANTES DE SEGURIDAD PARA CARTUCHO DE BATERÍA

1. Antes de utilizar el cartucho de batería, lea todas las instrucciones e indicaciones de precaución sobre (1) el cargador de baterías, (2) la batería, y (3) el producto con el que se utiliza la batería.
2. No desarme el cartucho de batería.
3. Si el tiempo de operación se ha acortado en exceso, deje de operar de inmediato. Podría correrse el riesgo de sobrecalentamiento, posibles quemaduras e incluso explosión.
4. En caso de que ingresen electrolitos en sus ojos, enjuáguelos bien con agua limpia y consulte de inmediato a un médico. Podría perder la visión.
5. No cortocircuite el cartucho de batería:
 - (1) No toque las terminales con ningún material conductor.
 - (2) Evite guardar el cartucho de batería en un cajón junto con otros objetos metálicos, tales como clavos, monedas, etc.
 - (3) No exponga la batería de cartucho a la lluvia o nieve.

Un corto circuito en la batería puede causar un flujo grande de corriente, sobrecalentamiento, posibles quemaduras y aún descomposturas.
6. No guarde la herramienta ni el cartucho de batería en lugares donde la temperatura pueda alcanzar o exceder los 50 ° C (122 ° F).
7. Nunca incinere el cartucho de batería incluso en el caso de que esté dañado seriamente o ya no sirva en absoluto. El cartucho de batería puede explotar si se tira al fuego.

8. Tenga cuidado de no dejar caer ni golpear el cartucho de batería.
9. No use una batería dañada.
10. Siga las regulaciones locales relacionadas al desecho de las baterías.

GUARDE ESTAS INSTRUCCIONES.

⚠ **PRECAUCIÓN:** Use solo baterías auténticas de Makita.

El uso de baterías no auténticas de Makita, o baterías que hayan sido alteradas, puede que resulte en la explosión de la batería, originando un incendio, así como lesiones al usuario y daños. También anulará la garantía de Makita para la herramienta y el cargador Makita.

Consejos para alargar al máximo la vida útil de la batería

1. Cargue el cartucho de batería antes de que se descargue completamente.
Pare siempre la operación y cargue el cartucho de batería cuando note menos potencia en la herramienta.
2. No cargue nunca un cartucho de batería que esté completamente cargado.
La sobrecarga acortará la vida de servicio de la batería.
3. Cargue el cartucho de batería a temperatura ambiente de 10 ° C - 40 ° C (50 ° F - 104 ° F). Si un cartucho de batería está caliente, déjelo enfriar antes de cargarlo.
4. Cargue el cartucho de batería si no lo ha usado por un largo período (más de seis meses).

DESCRIPCIÓN DEL FUNCIONAMIENTO

Utilice energía CA:

⚠ADVERTENCIA:

- **Antes de enchufar la aspiradora, asegúrese siempre que el interruptor se encuentre en la posición de apagado.** Enchufar la aspiradora con el interruptor en la posición de encendido puede que cause un arranque accidental ocasionando graves lesiones personales.

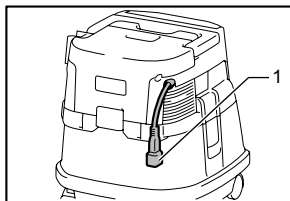

015533

Conecte el enchufe a la fuente de energía.

1. Enchufe (la forma y el largo del cable pueden variar entre países)

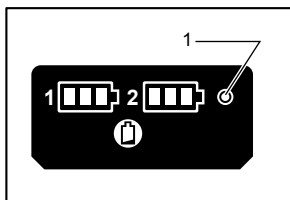

015549

El indicador de energía CA se enciende cuando se ajusta el interruptor en espera al lado "I".

NOTA:

- Aun cuando utilice el modo CC, la herramienta cambia automáticamente al modo de energía CA cuando se enchufa.
- Si la herramienta no se encuentra enchufada durante la operación con la batería insertada, la aspiradora entra en el estado en espera.

Uso con la batería:

Instalación o desmontaje del cartucho de batería

⚠PRECAUCIÓN:

- Asegúrese siempre de que la aspiradora esté apagada, desenchufada y el cartucho de batería extraído antes de realizar cualquier ajuste o revisión en la herramienta.
- **Sostenga la aspiradora y el cartucho de la batería firmemente cuando instale o retire el cartucho de la batería.** Al no sostener la aspiradora y el cartucho de la batería firmemente, estos pueden resbalarse de sus manos y causar daño a la aspiradora y el cartucho de la batería, y lesiones personales.
- **Tenga cuidado de no apretarse los dedos al abrir o cerrar la cubierta de la batería.** Esto puede causar lesiones personales.

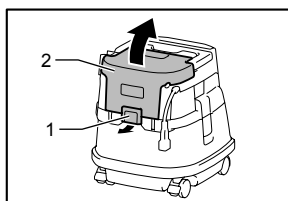

1. Bloqueo
2. Cubierta de la batería

015530

Para instalar el cartucho de la batería, primero desbloquéelo y abra la cubierta de la batería. Luego inserte el cartucho de la batería.

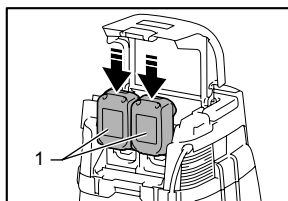

1. Cartucho de batería

015531

Alinee la lengüeta sobre el cartucho de la batería con la ranura en la carcasa y deslícela en su lugar. Inserte por completo hasta que se fije en su lugar con un pequeño clic. Después, bloquee la cubierta de la batería.

Para quitar el cartucho de batería, deslícelo de la herramienta mientras desliza el botón sobre la parte delantera del cartucho.

AVISO:

- Quite el enchufe de la aspiradora de la extensión eléctrica al estar usando la aspiradora con las baterías.

⚠PRECAUCIÓN:

- Siempre instale completamente el cartucho de la batería en su lugar. Si no, podría accidentalmente salirse de la herramienta y caer al suelo causando una lesión a usted o alguien a su alrededor.
- No instale el cartucho de batería a la fuerza: si el cartucho no se desliza al interior fácilmente, se debe a que no está siendo insertado correctamente.

NOTA:

- La aspiradora no funciona con solo un cartucho de batería.

Sistema de protección de la herramienta / batería

La herramienta está equipada con un sistema de protección de la herramienta / batería. Este sistema corta en forma automática el suministro de energía al motor para prolongar la vida útil de la herramienta y batería.

La herramienta se detendrá automáticamente durante el funcionamiento si la herramienta o la batería se somete a una de las siguientes condiciones. En algunas condiciones, las luces indicadoras se encienden.

Protección contra la sobrecarga

Si se sobrecarga la herramienta, esta para automáticamente. En este caso, apague la herramienta y detenga la aplicación que causó que la herramienta se sobrecargara. Luego encienda la herramienta y reinicie.

Protección contra el sobrecalentamiento de la herramienta

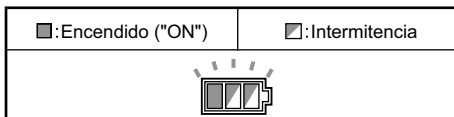

015485

Cuando la herramienta se sobrecalienta, ésta se para automáticamente, mientras el indicador de la batería parpadea por alrededor de 60 segundos. En este caso, espere a que la herramienta se enfríe antes de volver a encender la herramienta.

Protección contra la sobredescarga

Cuando al capacidad de la batería sea reducida, la herramienta se para automáticamente. Si el equipo no opera incluso tras el accionamiento de los interruptores, retire las baterías de la herramienta y recárguelas.

Indicador de la capacidad restante de la batería

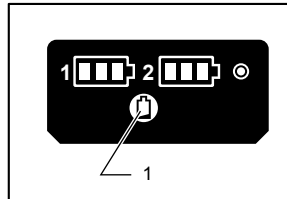

1. Botón de verificación "CHECK"

015550

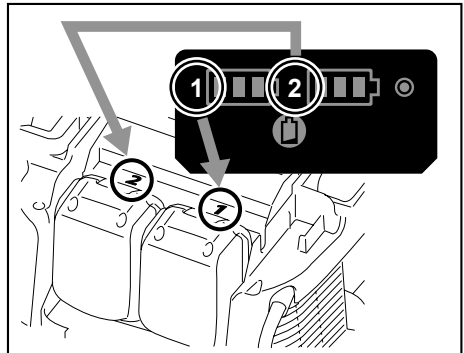

015674

Presione el botón de revisión para que los indicadores de la batería muestren la capacidad restante de las baterías. Los indicadores de la batería corresponden a cada batería.

Indicador de la capacidad restante de la batería

Estado indicador de la batería	Capacidad restante de la batería
Encendido ("ON") APAGADO Intermitencia	
	50 % - 100 %
	20 % - 50 %
	0 % - 20 %
	Recargue la batería

015527

Indicación de la capacidad restante de la batería

(Solo para cartuchos de batería con una "B" al final del número de modelo.)

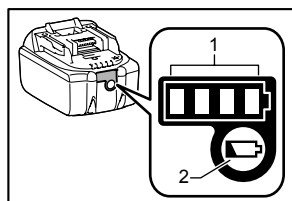

1. Luces indicadoras
2. Botón de verificación "CHECK"

015676

Presione el botón de comprobación en el cartucho de la batería para indicar la capacidad restante de la batería. La luz indicadora se enciende por algunos segundos.

Luces indicadoras			Capacidad restante
Encendido	APAGADO	Intermitencia	
			75% a 100%
			50% a 75%
			25% a 50%
			0% a 25%
			Recargue la batería.
			Puede que haya un defecto en el funcionamiento de la batería.

015658

NOTA:

- Dependiendo de las condiciones de uso y de la temperatura ambiental, puede que el nivel indicado difiera ligeramente de la capacidad real de la batería.

Accionamiento del interruptor

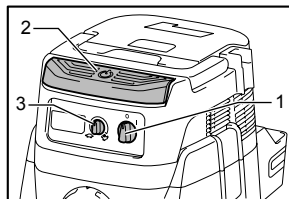

1. Interruptor en espera
2. Botón de encendido
3. Perilla de ajuste de la fuerza de succión

015529

Para encender la aspiradora:

- Ajuste el interruptor en espera al lado "I". La aspiradora entra en estado en espera.
 - Presione el botón de encendido.
- Para que la aspiradora entre en estado en espera, presione el botón nuevamente. Para apagar la aspiradora, ajuste el interruptor al lado "O".

El poder de succión puede ser ajustado de acuerdo al trabajo según se requiera. El poder de succión puede incrementarse al girar la perilla de ajuste de la fuerza de succión del símbolo al símbolo .

AVISO:

- Ajuste siempre el interruptor en espera al lado "O" cuando la aspiradora no se utilice por un tiempo prolongado. La aspiradora consume energía en el estado en espera.

La succión automática se detiene durante las operaciones de succión húmeda (para el modelo de filtro de tela)

⚠ADVERTENCIA:

- **No use por un tiempo prolongado mientras el flotador esté activo.** El uso de la aspiradora con su flotador activo por un tiempo prolongado puede generar sobrecalentamiento, resultando en deformación del equipo.
- **No aspire espuma ni jabón líquido.** Aspirar espuma o jabón líquido puede causar que comience a salir espuma por la salida de aire antes de que el flotador se active. El uso continuo en tales condiciones puede que cause descarga eléctrica y descompostura del equipo.

La succión automática solo se detiene cuando se utiliza con los flotadores.

La aspiradora cuenta con un mecanismo flotador que evita que el agua se introduzca en el motor al aspirar más de cierta cantidad de agua.

Cuando el tanque se llena, la aspiradora deja de aspirar agua; apáguela y vacíe el tanque.

Bloqueo y desbloqueo de la rueda

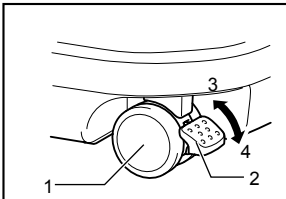

1. Rueda
2. Palanca de bloqueo
3. Posición libre ("FREE")
4. Posición bloqueada

011611

Para bloquear la rueda con un tope, baje la palanca del tope y la rueda no girará más. Para desbloquear la rueda de la posición de bloqueo, eleve la palanca del tope.

Bloquear la rueda es conveniente para almacenar la aspiradora, para pausar la operación y para dejar el equipo fijo en un lugar.

Para accionar el tope, muévelo manualmente.

NOTA:

- Al mover la aspiradora, asegúrese de que la rueda esté desbloqueada. Mover la aspiradora mientras la rueda esté bloqueada puede que dañe la rueda.

Mango de carga

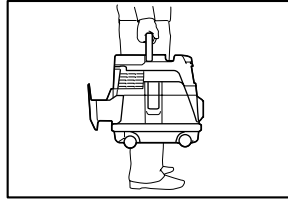

015545

Al cargar la aspiradora, tómelala del mango en la cabeza. El mango es retráctil en la cabeza cuando no está en uso.

DESCRIPCIÓN DE LAS PIEZAS

Modelo XCV03

(Modelo de filtro de tela (para polvo seco y húmedo))

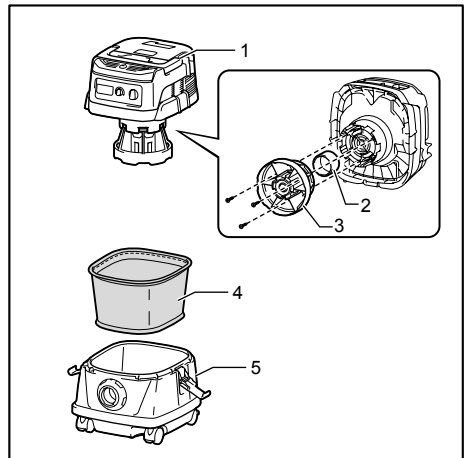

1. Cubierta del tanque
2. Flote
3. Flotador
4. Filtro de tela
5. Tanque

015616

Modelo XCV04

(Modelo de filtro de polvo (para tipo seco))

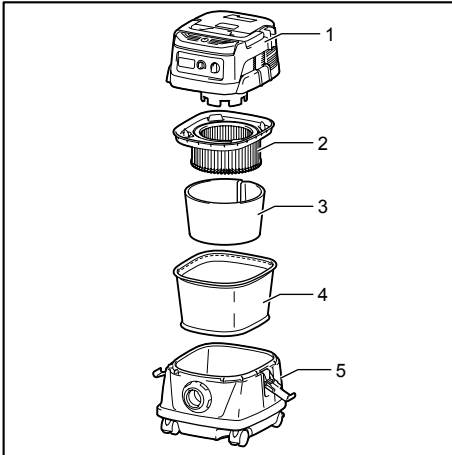

1. Cubierta del tanque
2. Filtro de polvo
3. Humectador
4. Prefiltro
5. Tanque

015617

ENSAMBLE

⚠PRECAUCIÓN:

- Asegúrese siempre de que la aspiradora esté apagada, desenchufada y el cartucho de batería extraído antes de realizar cualquier trabajo en la aspiradora.
- Use siempre máscara durante el montaje o mantenimiento.

Instalación del filtro de polvo y prefiltro (para tipo seco) (accesorio opcional para el modelo de filtro de tela)

⚠PRECAUCIÓN:

- Nunca aspire agua ni otros líquidos o polvos mojados al estar usando el filtro de polvo. Aspirar este tipo de contenido puede romper el filtro de polvo.

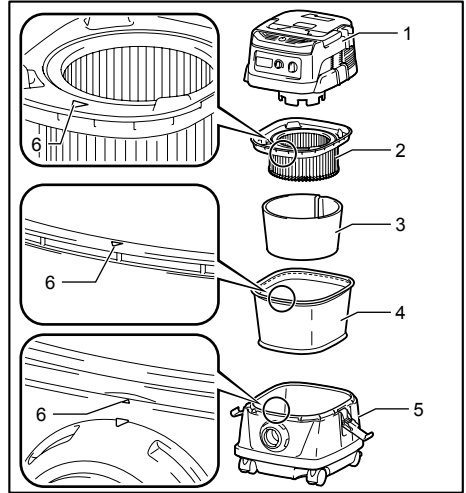

1. Cubierta del tanque
2. Filtro de polvo
3. Humectador
4. Prefiltro
5. Tanque
6. Marca de posición de instalación

015534

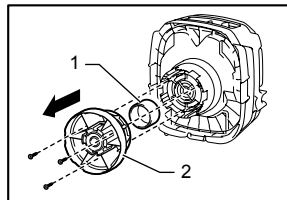

1. Flote
2. Flotador

015551

Al utilizar el filtro de polvo, retire los flotadores al desempañarlos. Coloque el prefiltro en el tanque. Enseguida, instale el humectador en el filtro de polvo y luego colóquelos en el prefiltro. Al instalar el filtro de polvo y el prefiltro, la marca de posición de instalación en cada uno de ellos se alinea con la de la parte superior del tanque. Finalmente, monte la cubierta del tanque y bloquéela.

NOTA:

- Antes de usar el filtro de polvo, asegúrese que el prefiltro y humectador se usen conjuntamente siempre. No se permite colocar el filtro de polvo por sí solo.

Instalación del filtro de agua (para el modelo de filtro de agua) (accesorio opcional)

⚠PRECAUCIÓN:

- No aspire agua o polvo húmedo sin el flotador y el filtro de tela, o el filtro de agua.
- Para aspirar polvo húmedo, asegúrese de que el contenedor de flotación y el flotador estén instalados en la aspiradora.
- Al instalar el filtro de agua en el tanque, fíjelo con firmeza en la abertura del tanque de tal forma que el gancho del filtro de agua embone con la abertura del tanque firmemente y no quede espacio entre el filtro de agua y el tanque.

AVISO:

- Se recomienda el uso del filtro de agua al estar recolectando una gran cantidad de agua de forma repetida. De lo contrario la capacidad de aspiración podrá verse reducida en caso de usar el filtro de tela.

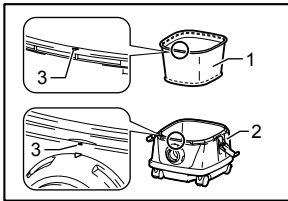

1. Filtro de agua
2. Tanque
3. Marca de posición de instalación

015532

Solo para aspirar agua o polvo húmedo, el filtro de agua es más adecuado que el filtro de tela.

Al instalar el filtro de agua, alinee la marca de posición de montaje con la del tanque.

Instalación del empaque de papel (accesorio opcional)

⚠ADVERTENCIA:

- Al usar el empaque de papel, use también el prefiltro o el filtro de tela que están preinstalados en la herramienta. No usarlo junto con el prefiltro o el filtro de tela puede causar ruido y calentamiento inusuales, resultando en un incendio.

⚠PRECAUCIÓN:

(Para el modelo de filtro de tela)

- Nunca aspire agua ni otros líquidos o polvos mojados al estar usando el empaque de papel. Aspirar este tipo de contenido puede ocasionar rotura en el empaque de papel.
- Antes de usar el empaque de papel, asegúrese que el filtro de polvo (accesorio opcional), humectador (accesorio opcional) y prefiltro se usen conjuntamente siempre.

(Para el modelo de filtro de polvo)

- Antes de usar el empaque de papel, asegúrese que el filtro de polvo, humectador y prefiltro se usen conjuntamente siempre.
1. Quite el porta cauchos.

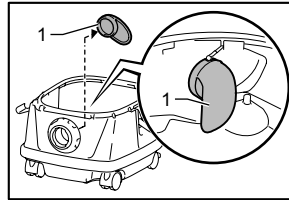

1. Portacauchos

015535

2. Extienda el empaque de papel.
3. Alinee la abertura del empaque de papel con la abertura de la aspiradora para la succión de polvo.
4. Inserte el cartón del empaque de papel en el sujetador de tal forma que quede colocado en el extremo más allá de la protuberancia del tope.

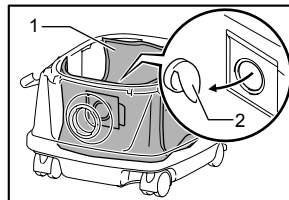

1. Empaque de papel
2. Soporte

015536

Instalación de la bolsa de polietileno

La aspiradora también puede usarse sin bolsa de polietileno. Sin embargo, el uso de la bolsa de polietileno facilita el vaciado del tanque sin ensuciarse las manos.

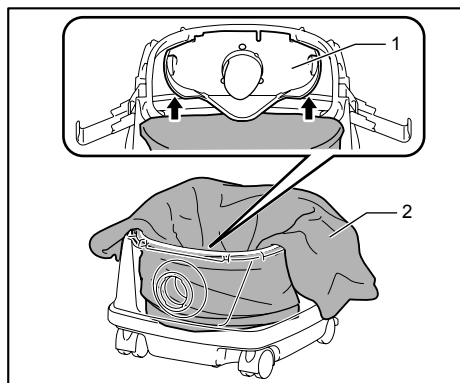

1. Portaplaacas
2. Bolsa de polietileno

015542

Esparza la bolsa de polietileno en el tanque. Insértela entre el portaplaacas y el tanque, y júlela hacia el acceso para la manguera. Estire la bolsa alrededor de la parte superior del tanque para que el borde del prefiltro pueda sujetar la bolsa firmemente.

NOTA:

- Se puede usar una bolsa de polietileno de venta en el mercado. Se recomienda una con grosor de 0,04 mm o más.
- La recolección de demasiado polvo puede rasgar la bolsa con facilidad, por lo que evite recolectar más de la mitad de la capacidad de la bolsa.

Vaciado de la bolsa de polietileno

⚠ADVERTENCIA:

- Asegúrese siempre de que la aspiradora se encuentre apagada y desconectada antes de vaciar la bolsa de polietileno. No seguir esta indicación puede que resulte en una descarga eléctrica y graves lesiones personales.

⚠PRECAUCIÓN:

- Evite los fuertes impactos sobre el contenedor de flotación y el tanque. Al aplicar un gran impacto se pueden deformar y dañar las partes.
- Vacíe el tanque al menos una vez al día aunque esto dependerá del volumen de polvo aspirado en el tanque. De lo contrario, la succión se debilitará y puede que el motor se descomponga.

- No sujetar del gancho al estar vaciando el tanque. Sujetar del gancho puede hacer que éste se quiebre.

Desenganche y levante la cubierta del tanque.

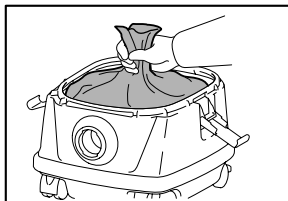

015544

Agite el polvo del filtro de tela / filtro de polvo y saque la bolsa de polietileno del tanque.

NOTA:

- Con cuidado saque la bolsa de polietileno del tanque de tal forma que ésta no se vaya a enganchar y se rasgue por la protuberancia en el interior del tanque al vaciar.
- Vacíe la bolsa de polietileno antes de que ésta se llene. Demasiado polvo en el tanque puede que cause rasgaduras en la bolsa de polietileno.

Instalación de la caja de herramientas

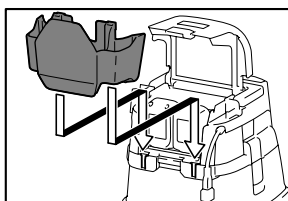

015537

1. Desbloquee la cubierta de la batería y ábrala.
2. Ajuste los rieles de la caja de herramientas en las ranuras de la carcasa.
3. Cierre la cubierta de la batería y bloquéela.

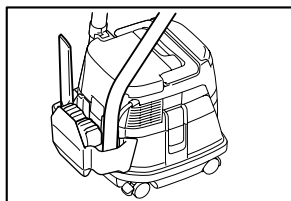

015538

La caja de herramientas es conveniente para cargar baterías, cables de extensión, tubos o mangos.

Conexión de la manguera

⚠PRECAUCIÓN:

- Nunca fuerce la manguera para doblarla o aplastarla. Nunca mueva la aspiradora mediante la manguera. Forzar, aplastar o jalar la manguera puede que cause rotura y deformación de la manguera.
- Use una manguera con diámetro interior de 38 mm a aspirar grandes cantidades de residuos como los generados al labrar una pieza de trabajo, así como los residuos de polvo de concreto o similares que no se trate de residuos pequeños (accesorio opcional). El uso de de una manguera con diámetro interior de 28 mm (accesorio opcional) puede que genere obstrucciones y daños en la manguera.

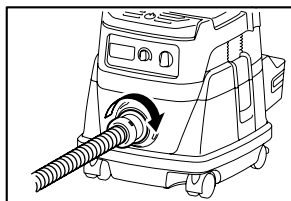

015541

Inserte la manguera en el puerto de instalación del tanque y gire en sentido de las agujas del reloj hasta que se fije.

MANTENIMIENTO

⚠PRECAUCIÓN:

- Asegúrese siempre de que la herramienta esté apagada, desenchufada y el cartucho de batería extraído antes de intentar realizar una inspección o mantenimiento.

Almacenamiento del cable eléctrico

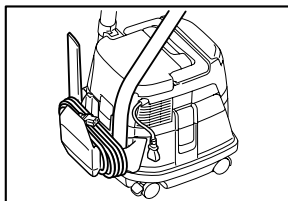

015724

Puede enrollar el cable de alimentación alrededor de la caja de herramientas.

Almacenamiento de los accesorios

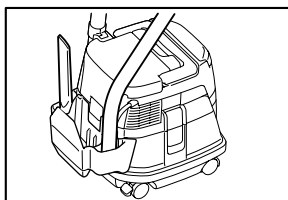

015539

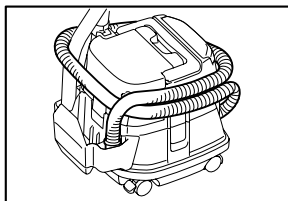

015618

Los tubos se pueden ubicar en el portatubos cuando no se use la aspiradora por un período corto.

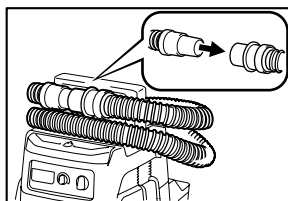

015548

La manguera se puede almacenar alrededor de la herramienta al conectar sus extremos.

Limpieza

⚠PRECAUCIÓN:

- Nunca use gasolina, bencina, diluyente (tíner), alcohol o sustancias similares. Puede que esto ocasione grietas o descoloramiento.

Limpieza del filtro de tela (para el modelo de filtro de tela)

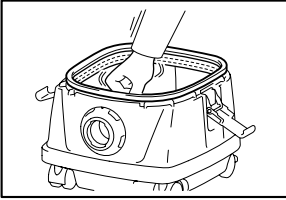

015543

Los filtros de tela obstruidos causan un mal desempeño de succión.

Limpie el filtro de tela periódicamente.

Para eliminar el polvo o los residuos que se adhieren al filtro de tela, agite la estructura inferior varias veces con rapidez.

Limpieza del filtro de polvo y prefiltro (para el modelo de filtro de polvo)

La congestión en el filtro de polvo, prefiltro y humectador causa que la succión sea deficiente.

Limpie los filtros y humectadores cada cierto tiempo.

Para eliminar el polvo o los residuos que se adhieren a los filtros, agite la estructura inferior varias veces con rapidez.

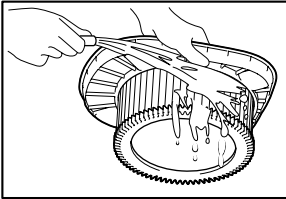

015547

Ocasionalmente lave el filtro de polvo en agua, enjuague y deje en la sombra para que seque por completo antes de utilizar. Nunca lave los filtros en la lavadora.

NOTA:

- No frote ni raye el filtro de polvo, el prefiltro o el humectador con objetos duros como un cepillo y tabla de restregar.

- Los filtros se desgastan con el transcurso del tiempo. Se recomienda que tenga piezas de repuesto.

Para mantener la SEGURIDAD y CONFIABILIDAD, las reparaciones y cualquier otro servicio de mantenimiento debe realizarse por centros de servicio autorizados de Makita, usando siempre piezas de repuesto de Makita.

ACCESORIOS OPCIONALES

⚠PRECAUCIÓN:

- Estos accesorios o aditamentos (incluidos o no) están recomendados para utilizar con su herramienta Makita especificada en este manual. El empleo de cualesquiera otros accesorios o acoplamientos conllevará un riesgo de sufrir heridas personales. Utilice los accesorios o acoplamientos solamente para su fin establecido.

Si necesita cualquier ayuda para más detalles en relación con estos accesorios, pregunte a su centro de servicio Makita local.

- Batería y cargador originales de Makita
- Manguera
- Boquillas delanteras (22, 24, 38)
- Tubo recto
- Boquilla de esquina
- Cepillo redondo
- Filtro de polvo (para tipo seco)
- Humectador
- Prefiltro
- Montaje de la boquilla succionadora
- Tubo curvo
- Bolsa de polietileno
- Filtro de agua (opción para el modelo de filtro de tela)
- Empaque de papel
- Conjunto de soportes

NOTA:

- Algunos de los artículos en la lista puede que vengan junto con el paquete de la herramienta como accesorios incluidos. Puede que estos accesorios varíen de país a país.

GARANTÍA LIMITADA MAKITA DE UN AÑO

Ésta Garantía no aplica para México

Política de garantía

Cada herramienta Makita es inspeccionada y probada exhaustivamente antes de salir de fábrica. Se garantiza que va a estar libre de defectos de mano de obra y materiales por el periodo de UN AÑO a partir de la fecha de adquisición original. Si durante este periodo de un año se desarrollase algún problema, retorne la herramienta COMPLETA, porte pagado con antelación, a una de las fábricas o centros de servicio autorizados Makita. Si la inspección muestra que el problema ha sido causado por mano de obra o material defectuoso, Makita la reparará (o a nuestra opción, reemplazará) sin cobrar.

Esta garantía no será aplicable cuando:

- se hayan hecho o intentado hacer reparaciones por otros;
- se requieran reparaciones debido al desgaste normal;
- la herramienta haya sido abusada, mal usada o mantenido indebidamente;
- se hayan hecho alteraciones a la herramienta.

EN NINGÚN CASO MAKITA SE HARÁ RESPONSABLE DE NINGÚN DAÑO INDIRECTO, FORTUITO O CONSECUENCIAL DERIVADO DE LA VENTA O USO DEL PRODUCTO.

ESTA RENUNCIA SERÁ APLICABLE TANTO DURANTE COMO DESPUÉS DEL TÉRMINO DE ESTA GARANTÍA.

MAKITA RENUNCIA LA RESPONSABILIDAD POR CUALQUIER GARANTÍA IMPLÍCITA, INCLUYENDO GARANTÍAS IMPLÍCITAS DE "COMERCIALIDAD" E "IDONEIDAD PARA UN FIN ESPECÍFICO", DESPUÉS DEL TÉRMINO DE UN AÑO DE ESTA GARANTÍA.

Esta garantía le concede a usted derechos legales específicos, y usted podrá tener también otros derechos que varían de un estado a otro. Algunos estados no permiten la exclusión o limitación de daños fortuitos o consecuenciales, por lo que es posible que la antedicha limitación o exclusión no le sea de aplicación a usted. Algunos estados no permiten limitación sobre la duración de una garantía implícita, por lo que es posible que la antedicha limitación no le sea de aplicación a usted.

EN0006-1

< USA only >

WARNING

Some dust created by power sanding, sawing, grinding, drilling, and other construction activities contains chemicals known to the State of California to cause cancer, birth defects or other reproductive harm. Some examples of these chemicals are:

- lead from lead-based paints,
- crystalline silica from bricks and cement and other masonry products, and
- arsenic and chromium from chemically-treated lumber.

Your risk from these exposures varies, depending on how often you do this type of work. To reduce your exposure to these chemicals: work in a well ventilated area, and work with approved safety equipment, such as those dust masks that are specially designed to filter out microscopic particles.

< Sólo en los Estados Unidos >

ADVERTENCIA

Algunos polvos creados por el lijado, aserrado, esmerilado, taladrado y otras actividades de la construcción contienen sustancias químicas reconocidas por el Estado de California como causantes de cáncer, defectos de nacimiento y otros peligros de reproducción. Algunos ejemplos de estos productos químicos son:

- plomo de pinturas a base de plomo,
- sílice cristalino de ladrillos y cemento y otros productos de albañilería, y
- arsénico y cromo de maderas tratadas químicamente.

El riesgo al que se expone varía, dependiendo de la frecuencia con la que realice este tipo de trabajo. Para reducir la exposición a estos productos químicos: trabaje en un área bien ventilada y póngase el equipo de seguridad indicado, tal como las máscaras contra polvo que están especialmente diseñadas para filtrar partículas microscópicas.

Makita Corporation

3-11-8, Sumiyoshi-cho,
Anjo, Aichi 446-8502 Japan