



WARM SHAKER / NORFOLK / LEXINGTON

ENTRYWAY BENCH
BANC D'ENTRÉE

REQUIRES 2 PEOPLE
FOR EASE OF ASSEMBLY

REQUIERT 2 PERSONNES
POUR FACILITER
L'ASSEMBLAGE

ITEM NUMBER / NUMÉRO D'ARTICLE
AXWSH006

USER ASSEMBLY GUIDE
GUIDE D'ASSEMBLAGE

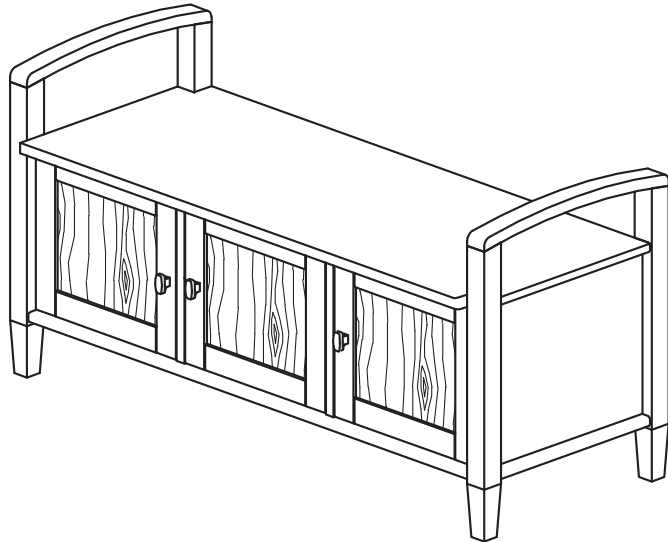

Like us on **facebook.**
& share your pictures and
comments to be eligible
for exclusive promotions.

Suivez-nous sur **facebook.**
partagez vos photos et vos
commentaires afin d'être admissibles
à des promotions exclusives.

www.facebook.com/simplihomefurnishings



DO NOT RETURN

FOR REPLACEMENT PARTS OR
OTHER INQUIRIES
PLEASE CONTACT US AT:
CUSTOMERSERVICE@ACCESS-WORLD.COM
PLEASE BE SURE TO HAVE THE MODEL
NUMBER FROM THE PACKAGING OR
INSTRUCTION BOOKLET.

POUR OBTENIR DES PIÈCES DE REMPLACEMENT
OU POUR AUTRE DEMANDE, VEUILLEZ
COMMUNIQUER AVEC NOUS:
CUSTOMERSERVICE@ACCESS-WORLD.COM
VEUILLEZ-VOUS ASSURER D'AVOIR EN
MAINS LE NUMÉRO DE MODÈLE OU LE
LIVRET D'ASSEMBLAGE.

*Wynden Hall*TM
HOME DECOR

SIMPLITM
HOME

brooklyn + maxTM

For more information visit us on our website www.simpli-home.com

WARM SHAKER / NORFOLK / LEXINGTON ENTRYWAY BENCH BANC D'ENTRÉE

INFOGRAPHIC LEGEND / LÉGENDE GRAPHIQUE:





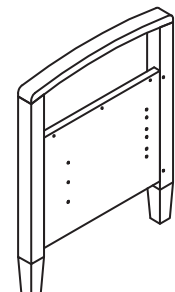
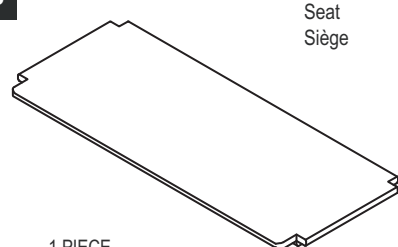
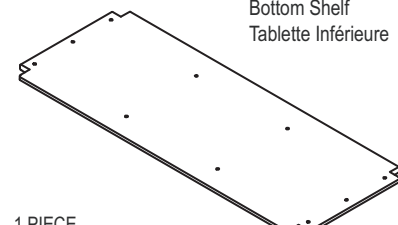
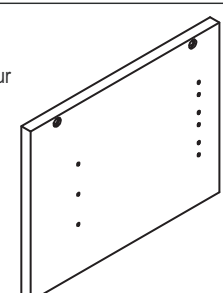
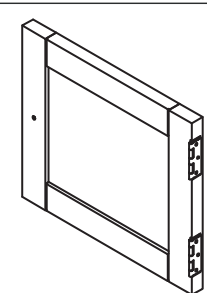
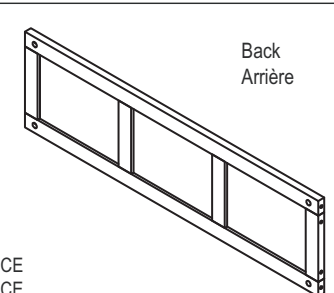
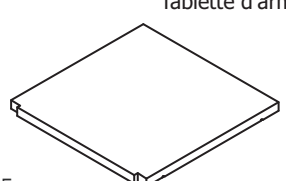
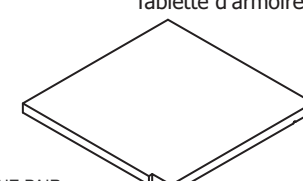
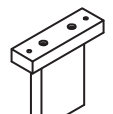

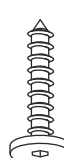

In relative spatial arrangement to the assembled unit / Disposition par rapport à l'assemblage

INNER Panel: Inner side / Panneau : côté intérieur **OUTER** Panel: Outer side / Panneau: côté externe **B** Back / Arrière **F** Front / Avant **T** Top / Supérieur **X** Bottom / Inférieur

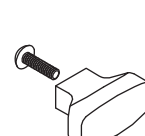
<p>A</p>  <p>Side / Côté</p> <p>ONE PAIR / UNE PAIRE</p>	<p>B</p>  <p>Seat / Siège</p> <p>1 PIECE / 1 PIÈCE</p>	<p>C</p>  <p>Bottom Shelf / Tablette Inférieure</p> <p>1 PIECE / 1 PIÈCE</p>
<p>D</p>  <p>Divider / Séparateur</p> <p>ONE PAIR / UNE PAIRE</p>	<p>E</p>  <p>Door / Porte</p> <p>3 PIECES / 3 PIÈCES</p>	<p>F</p>  <p>Back / Arrière</p> <p>1 PIECE / 1 PIÈCE</p>
<p>G</p>  <p>Cabinet Shelf / Tablette d'armoire</p> <p>1 PIECE / 1 PIÈCE</p>	<p>H</p>  <p>Cabinet Shelf / Tablette d'armoire</p> <p>ONE PAIR / UNE PAIRE</p>	<p>I</p>  <p>Bottom support leg / Patte du support inférieur</p> <p>1 PIECE / 1 PIÈCE</p>

REQUIRES 2 PEOPLE FOR EASE OF ASSEMBLY
REQUIERT 2 PERSONNES POUR FACILITER L'ASSEMBLAGE

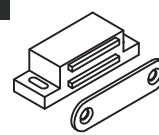
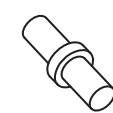
HARDWARE / QUINCAILLERIE

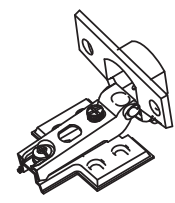
<p>1</p>  <p>Allen Key Screw / Vis Allen M6 x 30 mm 20 PIECES / 20 PIÈCES</p>	<p>2</p>  <p>Cam Lock Pin / Goujons de Serrage Cam Lock / Verrou 4 SETS / 4 ENSEMBLES</p>	<p>3</p>  <p>Allen Key / Clef Allen 1 PIECE / 1 PIÈCE</p>	<p>4</p>  <p>Handle / Poignée M4 x 25 mm 3 SETS / 3 ENSEMBLES</p>	<p>5</p>  <p>Wood dowel / Goujon en bois Ø 8 x 30 mm 8 PIECES / 8 PIÈCES</p>	<p>6</p>  <p>Phillips Screw / Vis cruciforme M3 x 15 mm 12 PIECES / 12 PIÈCES</p>
<p>7</p>  <p>Phillips Screw / Vis cruciforme M4 x 15 mm 36 PIECES / 36 PIÈCES</p>	<p>8</p>  <p>Magnet and Plate / Aimant et Plaque 3 SETS / 3 ENSEMBLES</p>	<p>9</p>  <p>Shelf Support / Support à Tablette 18 PIECES / 18 PIÈCES</p>	<p>10</p>  <p>Phillips Screw / Vis cruciforme M4 x 30 mm 4 PIECES / 4 PIÈCES</p>	<p>11</p>  <p>Adjustable hinge / Charnière ajustable 6 SETS / 6 ENSEMBLES</p>	

WARM SHAKER / NORFOLK / LEXINGTON
ENTRYWAY BENCH
BANC D'ENTRÉE

NOTICE / AVIS

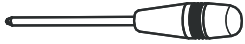

Please use a screwdriver for the screws. The screwdriver is not included in the pack.
SVP utilisez un tournevis pour les vis. Le tournevis n'est pas fourni avec le produit.

ASSEMBLY INSTRUCTIONS / INSTRUCTIONS D'ASSEMBLAGE

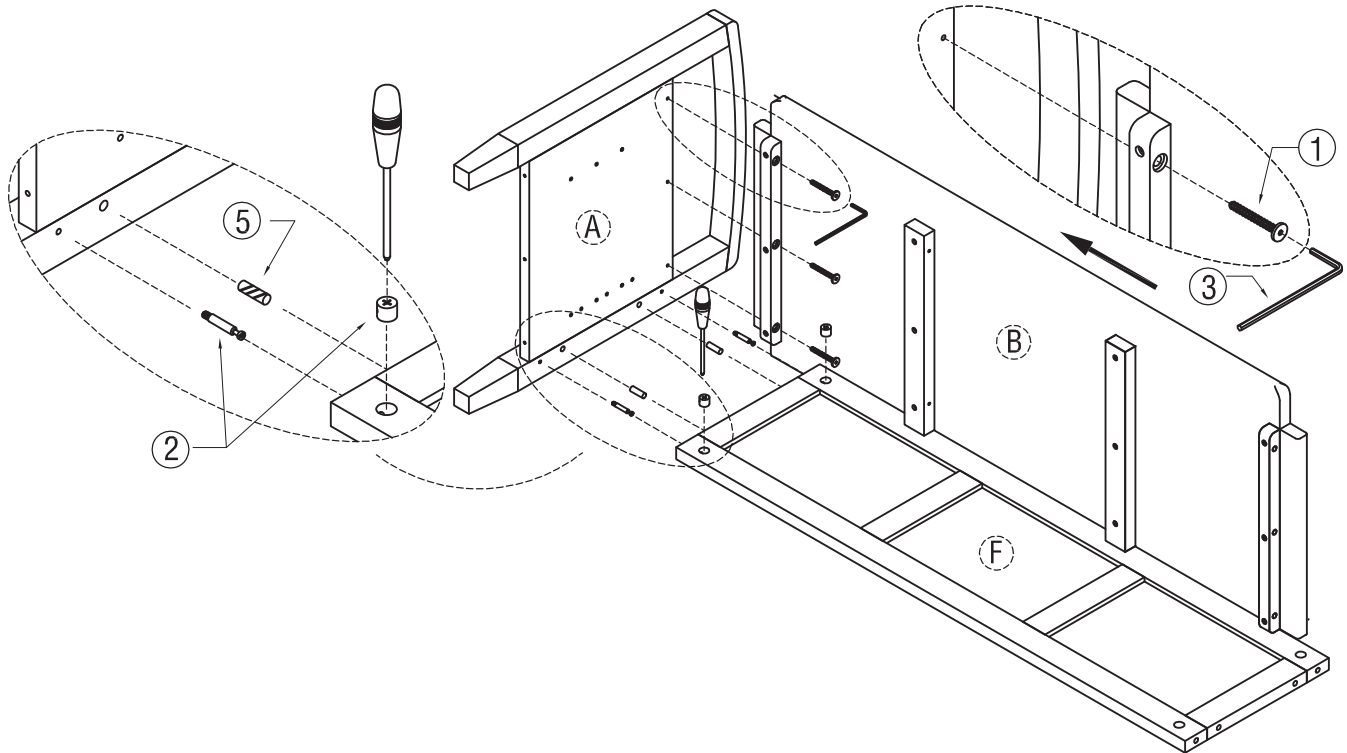

STEP 1

1. Insert 4 Dowels (5) into pre-drilled holes in the Back (F).
2. Attach Seat (B) to Side (A) using Allen Key Screws (1) through pre-drilled holes.
3. Attach 2 Cam Lock Pins (2) to 1 Side (A) using guide holes.
4. Align and insert Cam Lock Pins on Side (A) into pre-drilled holes on Back (F).
5. Using a flathead screwdriver to tighten Cam Locks into Pins.

ÉTAPE 1

1. Insérer 4 Goujons (5) dans les trous prépercés de Arrière (F).
2. Fixer Siège (B) à un Côté (A) au moyen de vis Allen (1) dans les trous prépercés.
3. Fixer 2 goujons de serrure (2) à un Côté (A) en se guidant sur les trous.
4. Aligner et insérer les goujons de serrure sur le Côté (A) dans les trous prépercés de la arrière (F).
5. Utiliser un tournevis à tête plate pour serrer les serrures sur les goujons.

WARM SHAKER / NORFOLK / LEXINGTON
ENTRYWAY BENCH
BANC D'ENTRÉE

NOTICE / AVIS

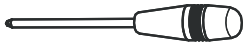

Please use a screwdriver for the screws. The screwdriver is not included in the pack.
SVP utilisez un tournevis pour les vis. Le tournevis n'est pas fourni avec le produit.

ASSEMBLY INSTRUCTIONS / INSTRUCTIONS D'ASSEMBLAGE

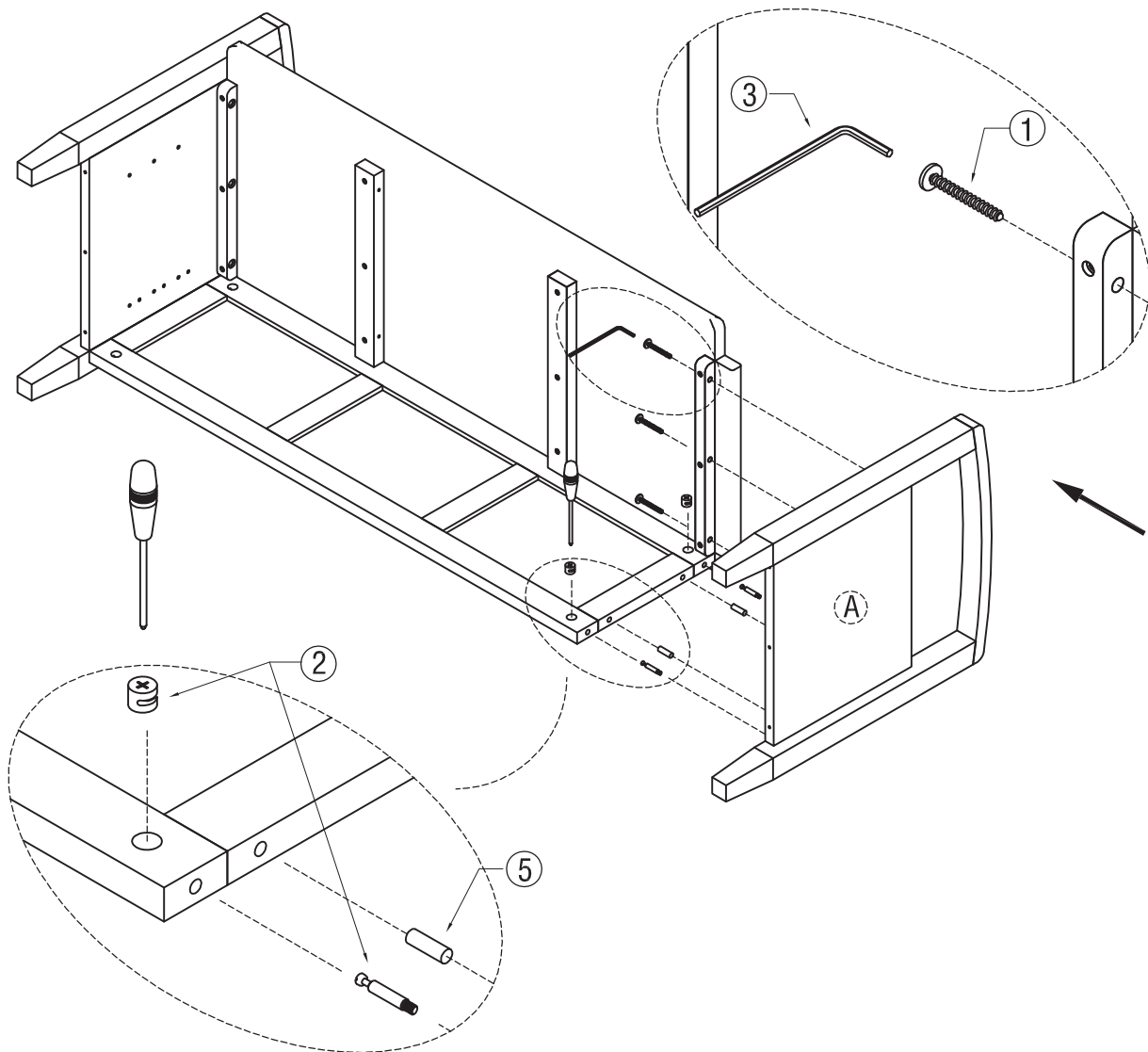

STEP 2

1. To attach Opposite Side (A) to Seat (B) and Back (F), repeat steps 1.

ÉTAPE 2

1. Pour fixer le côté opposé (A) à la Siègne (B) et au arrière (F), répéter les étapes 1.

WARM SHAKER / NORFOLK / LEXINGTON
ENTRYWAY BENCH
BANC D'ENTRÉE

NOTICE / AVIS

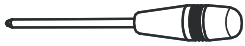

Please use a screwdriver for the screws. The screwdriver is not included in the pack.
SVP utilisez un tournevis pour les vis. Le tournevis n'est pas fourni avec le produit.

ASSEMBLY INSTRUCTIONS / INSTRUCTIONS D'ASSEMBLAGE

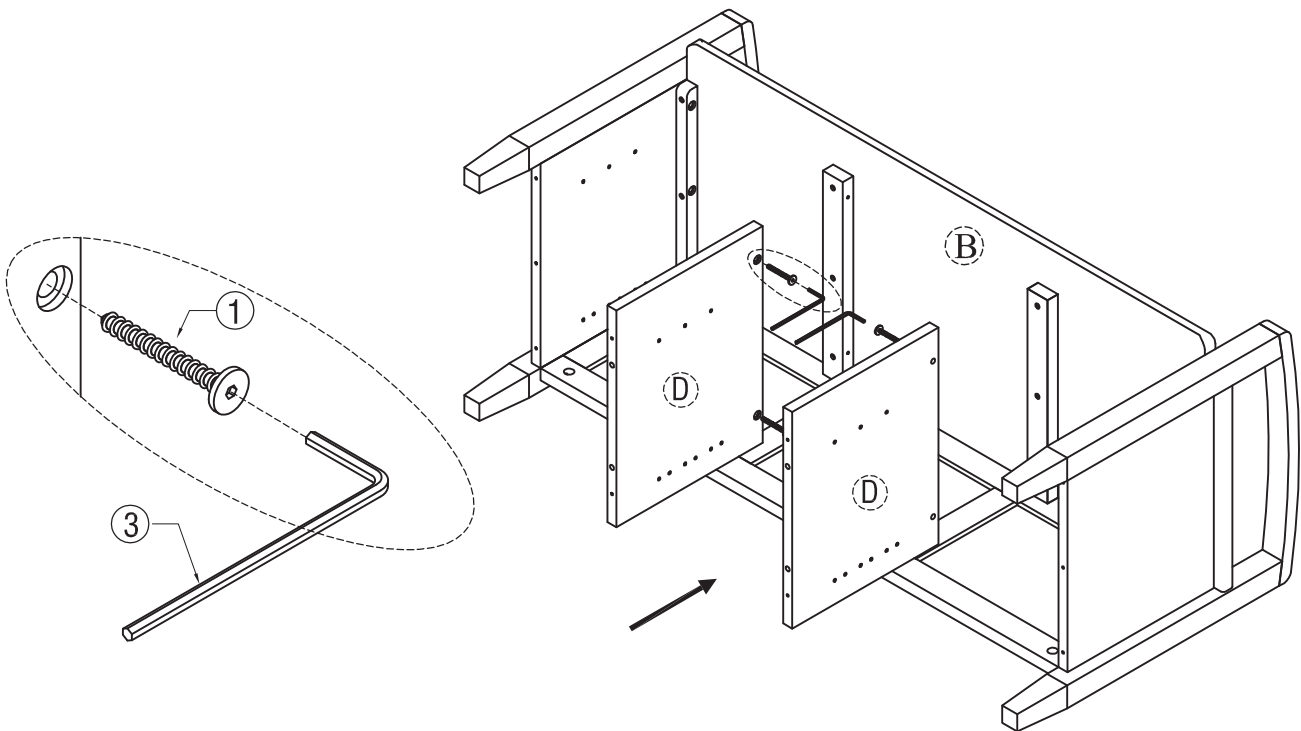

STEP 3

1. Attach Divider **D** to Seat **B** using Allen Key Screws **1** through pre-drilled holes.

ÉTAPE 3

1. Fixer Séparateur **D** aux Siège **B** au moyen de vis Allen **1** dans les trous prépercés.

WARM SHAKER / NORFOLK / LEXINGTON
ENTRYWAY BENCH
BANC D'ENTRÉE

NOTICE / AVIS

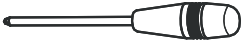

Please use a screwdriver for the screws. The screwdriver is not included in the pack.
SVP utilisez un tournevis pour les vis. Le tournevis n'est pas fourni avec le produit.

ASSEMBLY INSTRUCTIONS / INSTRUCTIONS D'ASSEMBLAGE

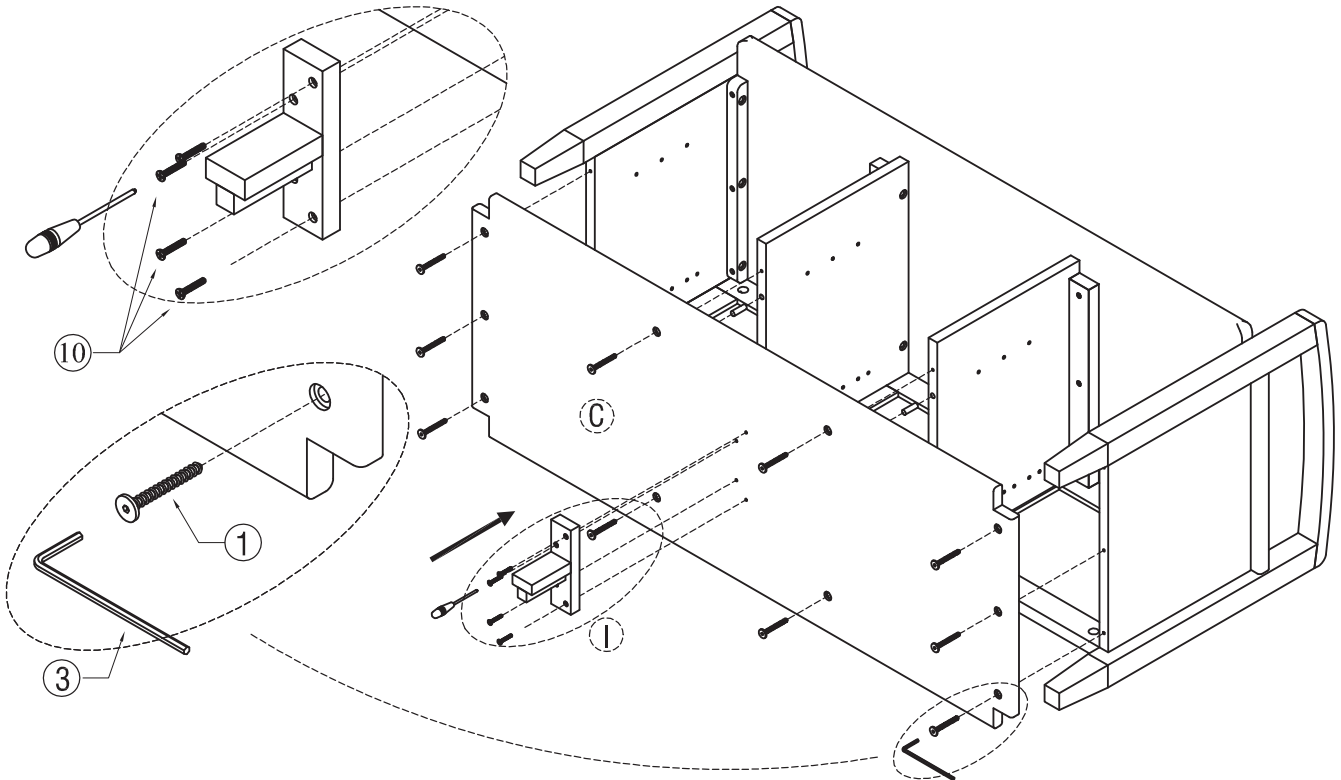

STEP 4

1. Insert 4 Dowels ⑤ into pre-drilled holes in the Divider ④.
2. Attach Bottom Shelf ③ to Sides ① and Divider ④ using Allen Key Screws ① through pre-drilled holes.
3. Attach Bottom support leg ① into pre-drilled holes of Bottom Shelf ③ using 4 phillips Screws ⑩.
4. Use phillips crewdriver to tighten Screws. Do not over-tighten.

ÉTAPE 4

1. Insérer 4 Goujons ⑤ dans les trous prépercés de Séparateur ④.
2. Fixer le Tablette Inférieure ③ aux Côté ① et au Séparateur ④ au moyen de vis Allen ① dans les trous prépercés.
3. Fixer le Patte du support inférieur ① dans les trous prépercés de la Tablette Inférieure ③ au moyen 4 Vis cruciforme ⑩.
4. Utiliser un tournevis à tête étoilée pour visser les vis. Ne pas trop serrer.

WARM SHAKER / NORFOLK / LEXINGTON
ENTRYWAY BENCH
BANC D'ENTRÉE

NOTICE / AVIS

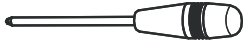

Please use a screwdriver for the screws. The screwdriver is not included in the pack.
SVP utilisez un tournevis pour les vis. Le tournevis n'est pas fourni avec le produit.

ASSEMBLY INSTRUCTIONS / INSTRUCTIONS D'ASSEMBLAGE

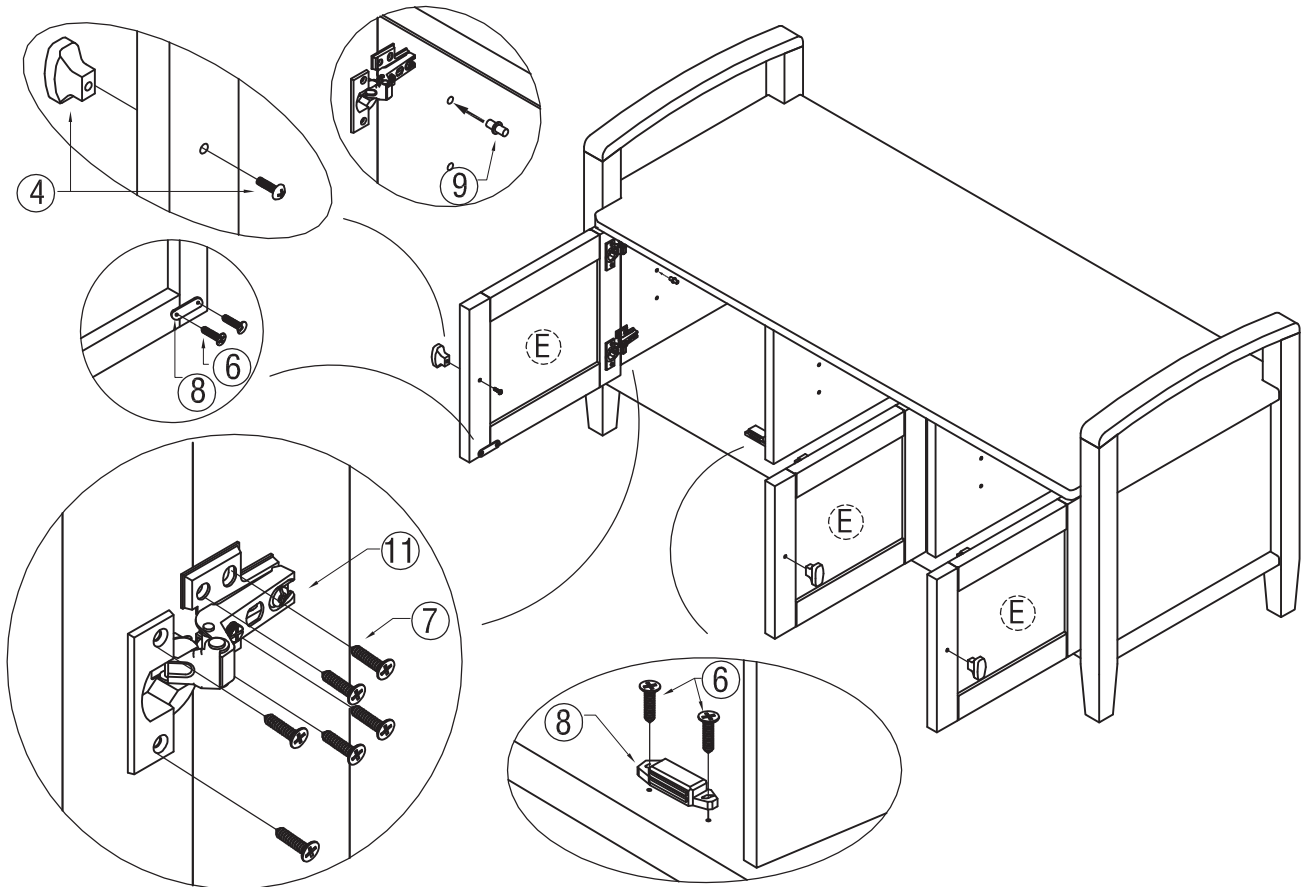

STEP 5

1. Attach Adjustable Hinges (11) to Doors (E) and Sides (A) using Phillips Screws (7) .
2. Attach Magnet Plates (8) to bottom corner of Doors (E) using Phillips Screws (6) into guide holes on Doors (E) .
3. Attach Magnet (8) using Phillips Screws (6) into guide holes on Bottom Shelf (C) .
4. Use a Phillips screwdriver to attach Handles (4) to Doors (E) .

ÉTAPE 5

1. Fixer les charnières ajustables (11) aux portes (E) et aux Côté (A) au moyen de petites Vis cruciforme (7) .
2. Fixer les plaques aimantées (8) au bas des portes (E) au moyen de Vis cruciforme (6) dans les trous des portes (E) .
3. Fixer l'aimant (8) au moyen de Vis cruciforme (6) en se guidant sur les trous de la tablette inférieure (C) .
4. Utiliser un tournevis à tête étoilé pour fixer les poignées (4) aux portes (E) .

WARM SHAKER / NORFOLK / LEXINGTON
ENTRYWAY BENCH
BANC D'ENTRÉE

NOTICE / AVIS

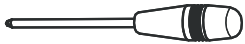

Please use a screwdriver for the screws. The screwdriver is not included in the pack.
SVP utilisez un tournevis pour les vis. Le tournevis n'est pas fourni avec le produit.

ASSEMBLY INSTRUCTIONS / INSTRUCTIONS D'ASSEMBLAGE

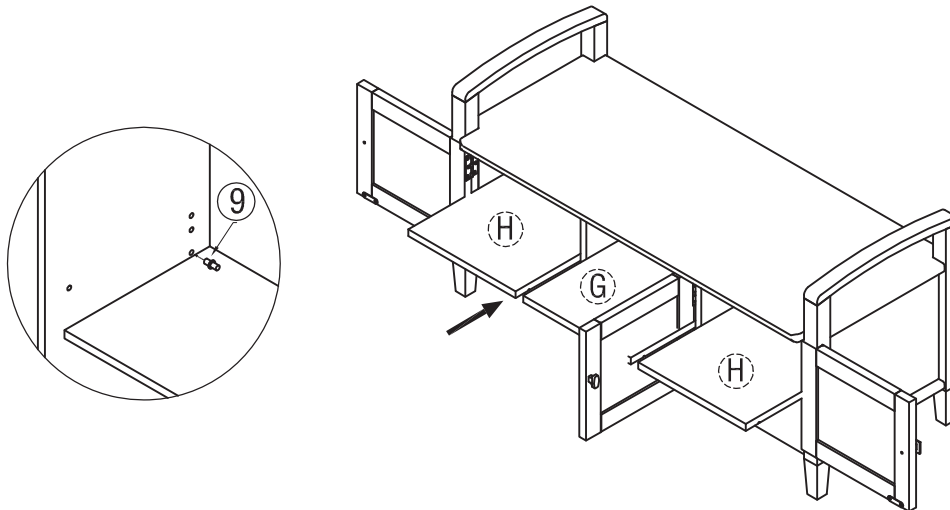

STEP 6

1. Use Shelf Supports ⑨ for each shelf ⑥ or ⑦ in desired location.
2. 2 Shelf Supports ⑨ may be used on back top of each shelf ⑥ or ⑦.

ÉTAPE 6

1. Utiliser les Support à tablette ⑨ pour chaque tablette ⑥ ou ⑦ à la position souhaitée.
2. 2 Support à tablette ⑨ peuvent être utilisés à l'arrière du dessus de chaque tablette ⑥ ou ⑦.