

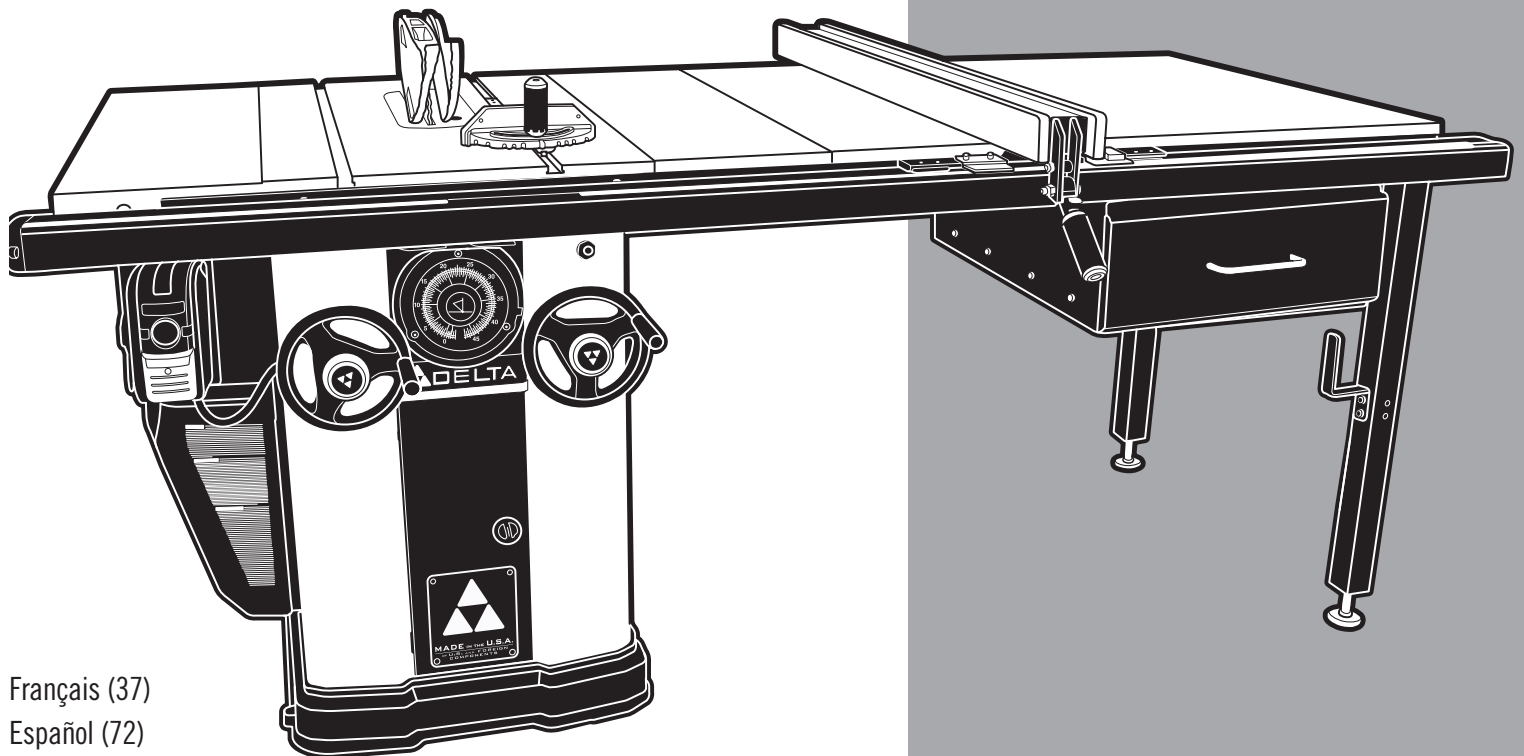

10" LEFT TILTING UNISAW®

Penchant à gauche
UNISAW® de 254 mm (10 po)

UNISAW® de 254 mm (10 pulg)
inclinable a la izquierda



Français (37)
Español (72)

www.deltaportercable.com

Instruction manual
Manuel d'utilisation
Manual de instrucciones

Part No. N061865 - 1-22-10

INSTRUCTIVO DE OPERACIÓN, CENTROS DE SERVICIO Y PÓLIZA DE GARANTÍA.

▲ ADVERTENCIA: LÉASE ESTE INSTRUCTIVO ANTES DE USAR EL PRODUCTO.

36-L336
36-L352
36-L552
36-L552LVC

TABLE OF CONTENTS

IMPORTANT SAFETY INSTRUCTIONS.....	2	TROUBLESHOOTING	32
SAFETY GUIDELINES - DEFINITIONS	2	MAINTENANCE	32
GENERAL SAFETY RULES	3	SERVICE.....	34
ADDITIONAL SPECIFIC SAFETY RULES	4	ACCESSORIES	35
FUNCTIONAL DESCRIPTION	8	WARRANTY	35
CARTON CONTENTS.....	8	FRANÇAIS.....	37
ASSEMBLY.....	10	ESPAÑOL	72
OPERATION.....	14		

IMPORTANT SAFETY INSTRUCTIONS

▲ WARNING: Read all warnings and operating instructions before using any tool or equipment. When using tools or equipment, basic safety precautions should always be followed to reduce the risk of personal injury. Improper operation, maintenance or modification of tools or equipment could result in serious injury and property damage. There are certain applications for which tools and equipment are designed. DELTA Machinery strongly recommends that this product NOT be modified and/or used for any application other than for which it was designed.



If you have any questions relative to its application DO NOT use the product until you have written DELTA Machinery and we have advised you. Contact us online at www.deltaportercable.com or by mail at End User Services, DELTA Machinery, PO Box 2468, Jackson, TN 38302-2468. In Canada, 125 Mural St. Suite 300, Richmond Hill, ON, L4B 1M4)

Information regarding the safe and proper operation of this tool is available from the following sources:

- **Power Tool Institute**, 1300 Sumner Avenue, Cleveland, OH 44115-2851 or online at www.powertoolinstitute.com
- **National Safety Council**, 1121 Spring Lake Drive, Itasca, IL 60143-3201
- **American National Standards Institute**, 25 West 43rd Street, 4 floor, New York, NY 10036 www.ansi.org - ANSI 01.1 Safety Requirements for Woodworking Machines
- **U.S. Department of Labor regulations** www.osha.gov

SAVE THESE INSTRUCTIONS!

SAFETY GUIDELINES - DEFINITIONS

It is important for you to read and understand this manual. The information it contains relates to protecting YOUR SAFETY and PREVENTING PROBLEMS. The symbols below are used to help you recognize this information.

▲ DANGER: Indicates an imminently hazardous situation which, if not avoided, **will** result in **death or serious injury**.

▲ WARNING: Indicates a potentially hazardous situation which, if not avoided, **could** result in **death or serious injury**.

▲ CAUTION: Indicates a potentially hazardous situation which, if not avoided, **may** result in **minor or moderate injury**.

NOTICE : Used without the safety alert symbol indicates a potentially hazardous situation which, if not avoided, **may** result in **property damage**.

GENERAL SAFETY RULES

⚠ WARNING: Failure to follow these rules may result in serious personal injury.

- 1. For your own safety, read the instruction manual before operating the machine.** Learning the machine's application, limitations, and specific hazards will greatly minimize the possibility of accidents and injury.
- 2. Wear eye and hearing protection and always use safety glasses.** Everyday eyeglasses are not safety glasses. Use certified safety equipment. Eye protection equipment should comply with ANSI Z87.1 standards. Hearing equipment should comply with ANSI S3.19 standards.
- 3. Wear proper apparel.** Do not wear loose clothing, gloves, neckties, rings, bracelets, or other jewelry which may get caught in moving parts. Non-slip protective footwear is recommended. Wear protective hair covering to contain long hair.
- 4. Do not use the machine in a dangerous environment.** The use of power tools in damp or wet locations or in rain can cause shock or electrocution. Keep your work area well-lit to prevent tripping or placing arms, hands, and fingers in danger.
- 5. Do not operate electric tools near flammable liquids or in gaseous or explosive atmospheres.** Motors and switches in these tools may spark and ignite fumes.
- 6. Maintain all tools and machines in peak condition.** Keep tools sharp and clean for best and safest performance. Follow instructions for lubricating and changing accessories. Poorly maintained tools and machines can further damage the tool or machine and/or cause injury.
- 7. Check for damaged parts.** Before using the machine, check for any damaged parts. Check for alignment of moving parts, binding of moving parts, breakage of parts, and any other conditions that may affect its operation. A guard or any other part that is damaged should be properly repaired or replaced with DELTA or factory authorized replacement parts. Damaged parts can cause further damage to the machine and/or injury.
- 8. Keep the work area clean.** Cluttered areas and benches invite accidents.
- 9. Keep children and visitors away.** Your shop is a potentially dangerous environment. Children and visitors can be injured.
- 10. Reduce the risk of unintentional starting.** Make sure that the switch is in the "OFF" position before plugging in the power cord. In the event of a power failure, move the switch to the "OFF" position. An accidental start-up can cause injury. Do not touch the plug's metal prongs when unplugging or plugging in the cord.
- 11. Use the guards.** Check to see that all safety devices are in place, secured, and working correctly to prevent injury.
- 12. Remove adjusting keys and wrenches before starting the machine.** Tools, scrap pieces, and other debris can be thrown at high speed, causing injury.
- 13. Use the right machine.** Don't force a machine or an attachment to do a job for which it was not designed. Damage to the machine and/or injury may result.
- 14. Use recommended accessories.** The use of accessories and attachments not recommended by DELTA may cause damage to the machine or injury to the user.
- 15. Use the proper extension cord.** Make sure your extension cord is in good condition. When using an extension cord, be sure to use one heavy enough to carry the current your product will draw. An undersized cord will cause a drop in line voltage, resulting in loss of power and overheating. See the Extension Cord Chart for the correct size depending on the cord length and nameplate ampere rating. If in doubt, use the next heavier gauge. The smaller the gauge number, the heavier the cord.
- 16. Secure the workpiece.** Use clamps or a vise to hold the workpiece when practical. Loss of control of a workpiece can cause injury.
- 17. Feed the workpiece against the direction of the rotation of the blade, cutter, or abrasive surface.** Feeding it from the other direction will cause the workpiece to be thrown out at high speed.
- 18. Don't force the workpiece on the machine.** Damage to the machine and/or injury may result.
- 19. Don't overreach.** Loss of balance can make you fall into a working machine, causing injury.
- 20. Never stand on the machine.** Injury could occur if the tool tips, or if you accidentally contact the cutting tool.
- 21. Never leave the machine running unattended.** Turn the power off. Don't leave the machine until it comes to a complete stop. A child or visitor could be injured.
- 22. Turn the machine "OFF", and disconnect the machine from the power source before installing or removing accessories, changing cutters, adjusting or changing set-ups.** When making repairs, be sure to lock the start switch in the "OFF" position. An accidental start-up can cause injury.
- 23. Make your workshop childproof with padlocks, master switches, or by removing starter keys.** The accidental start-up of a machine by a child or visitor could cause injury.
- 24. Stay alert, watch what you are doing, and use common sense.** Do not use the machine when you are tired or under the influence of drugs, alcohol, or medication. A moment of inattention while operating power tools may result in injury.
- 25. ⚠ WARNING:** Use of this tool can generate and disburse dust or other airborne particles, including wood dust, crystalline silica dust and asbestos dust. Direct particles away from face and body. Always operate tool in well ventilated area and provide for proper dust removal. Use dust collection system wherever possible. Exposure to the dust may cause serious and permanent respiratory or other injury, including silicosis (a serious lung disease), cancer, and death. Avoid breathing the dust, and avoid prolonged contact with dust. Allowing dust to get into your mouth or eyes, or lay on your skin may promote absorption of harmful material. Always use properly fitting NIOSH/OSHA approved respiratory protection appropriate for the dust exposure, and wash exposed areas with soap and water.

ADDITIONAL SPECIFIC SAFETY RULES

⚠ WARNING: Failure to follow these rules may result in serious personal injury.

- Always use safety glasses.** Everyday eyeglasses are not safety glasses. Also use face or dust mask if cutting operation is dusty. All users and bystanders must always wear certified safety equipment:
 - ANSI Z87.1 Eye protection (CAN/CSA Z94.3)
 - ANSI S12.6 (S3.19) Hearing protection
 - NIOSH/OSHA/MSHA respiratory protection.
- Do not expose to rain or use in damp locations.**
- Avoid awkward positions where a sudden slip could cause a hand to move into a saw blade.**
- Never reach in back of, or around, the cutting tool with either hand to hold down the workpiece.**
- Keep arms, hands and fingers away from the blade to prevent serious injury.**
- Use a push stick that is appropriate to the application to push workpieces through the saw.** A push stick is a wooden or plastic stick, usually homemade, that should be used whenever the size or shape of the workpiece would cause you to place your hands within 6" (152 mm) of the blade.
- Use hold-downs, jigs, fixtures or feather boards to help guide and control the workpiece.** Accessories for use with your tool are available at extra cost from your local dealer or authorized service center. Instructions for making a push stick, a narrow rip auxiliary fence, a push block and feather boards are included in this manual.
- Do not perform ripping, crosscutting or any other operation freehand.**
- Stability.** Make sure the table saw is firmly mounted to a secure surface before use and does not move.
- Never cut metals, cement board or masonry.** Certain man-made materials have special instructions for cutting on table saws. Follow the manufacturer's recommendations at all times. Damage to the saw and personal injury may result.
- The proper throat plate must be in place at all times to reduce the risk of a thrown workpiece and possible injury.**
- Use the correct saw blade for the intended operation.** The blade must rotate toward the front of the saw. Always tighten the blade arbor nut securely. Before use, inspect the blade for cracks or missing teeth. Do not use a damaged or dull blade.
- Never attempt to free a stalled saw blade without first turning the machine off and disconnecting the saw from the power source.** If a workpiece or cut-off piece becomes trapped inside the blade guard assembly, turn saw off and wait for blade to stop before lifting the blade guard assembly and removing the piece.
- Never start the machine with the workpiece against the blade to reduce the risk of a thrown workpiece and personal injury.**
- Never have any part of your body in line with the path of the saw blade.** Personal injury may occur.
- Never perform layout, assembly or set-up work on the table/work area when the machine is running.** A sudden slip could cause a hand to move into the blade. Severe injury can result.
- Clean the table/work area before leaving the machine.** Lock out the switch and disconnect from the power source to prevent unauthorized use.
- Do not leave a long board (or other workpiece) unsupported so the spring of the board causes it to shift on the table resulting in loss of control and possible injury.** Provide proper support for the workpiece, based on its size and the type of operation to be performed. Hold the work firmly against the fence and down against the table surface.
- If your saw makes an unfamiliar noise or if it vibrates excessively, cease operating immediately, turn unit off and disconnect from power source until the problem has been located and corrected.** Contact a DELTA factory service center, a DELTA authorized service center or other qualified service personnel if the problem can not be found.
- Use recommended accessories.** The use of improper accessories may cause risk of personal injury.
- Do not operate this machine until it is completely assembled and installed according to the instructions.** A machine incorrectly assembled can cause serious injury.
- Obtain advice from your supervisor, instructor, or another qualified person if you are not thoroughly familiar with the operation of this machine.** Knowledge is safety.
- Additional information regarding the safe and proper operation of power tools** (i.e., a safety video) is available from the Power Tool Institute, 1300 Sumner Avenue, Cleveland, OH 44115-2851 (www.powertoolinstitute.com). Information is also available from the National Safety Council, 1121 Spring Lake Drive, Itasca, IL 60143-3201. Please refer to the U.S. Department of Labor OSHA 1910.213 Regulations.

**SAVE THESE INSTRUCTIONS.
Refer to them often and use them to instruct others.**

TERMINOLOGY

Terms: the following terms will be used throughout the manual and you should become familiar with them.

- **Through-cut** refers to any cut that completely cuts through the workpiece.
- **Non through-cut** refers to any cut that does not completely cut through the workpiece.
- **Push stick** refers to a wooden or plastic stick, usually homemade, that is used to push small workpiece through the saw and keeps the operator's hands clear of the blade.
- **Kickback** occurs when the saw blade binds in the cut and violently thrusts the workpiece back toward the operator.
- **Freehand** refers to cutting without the use of a miter gauge or rip fence or any other means of guiding or holding the workpiece other than the operator's hand.

⚠ WARNING: Never perform freehand cutting.

- **Plunge cutting** refers to blind cuts in the workpiece made by either raising the blade through the workpiece or lowering the workpiece down to the blade.

⚠ WARNING: Never perform plunge cutting.

- **Resawing** - Flipping material to make a cut the saw is not capable of making in one pass.

⚠ WARNING: Resawing is not recommended.

- **Cove cutting** - Coving is an operation where the work is fed at an angle across the blade.

⚠ WARNING: To reduce the risk of personal injury, do not perform cove cutting because table saw blades are not designed for the excessive side loading needed.

SAW BLADE GUARD ASSEMBLY, ANTI-KICKBACK ASSEMBLY AND RIVING KNIFE

Your table saw is equipped with a blade guard assembly, anti-kickback assembly and riving knife that covers the blade and reduces the possibility of accidental blade contact. The riving knife is a flat plate that fits into the cut made by the saw blade and effectively fights kickback by lessening the tendency of the blade to bind in the cut. **The blade guard assembly and anti-kickback assembly can only be used when making through cuts that sever the wood. When making rabbets and other cuts that make non through cuts, the blade guard assembly and anti-kickback assembly must be removed and riving knife lowered to the non through cut position marked on the riving knife.** Two anti-kickback pawls are located on the sides of the riving knife that allow the wood to pass through the blade in the cutting direction but reduce the possibility of the material being thrown backwards toward the operator.

Use all components of the guarding system (blade guard assembly, riving knife and anti-kickback assembly) for every operation for which they can be used including all through cutting. If you elect not to use any of these components for a particular application exercise additional caution regarding control of the workpiece, the use of push sticks, the position of your hands relative to the blade, the use of safety glasses, the means to avoid kickback and all other warnings contained in this manual and on the saw itself. **Replace the guarding systems as soon as you return to through cutting operations.** Keep the guard assembly in working order.

MAKING A PUSH STICK

In order to operate your table saw safely you must use a push stick whenever the size or shape of the workpiece would cause your hands to be within 6" (152 mm) of the saw blade or other cutter. A push stick is included with this saw.

No special wood is needed to make additional push-sticks as long as it's sturdy and long enough. A length of 15.7" (400 mm) is recommended with a notch that fits against the edge of the workpiece to prevent slipping. It's a good idea to have several push sticks of the same length [15.7" (400 mm)] with different size notches for different workpiece thicknesses.

See the end of the English section for a picture of a push stick. The shape can vary to suit your own needs as long as it performs its intended function of keeping your hands away from the blade.

KICKBACKS

Kickbacks can cause serious injury. A kickback occurs when a part of the workpiece binds between the saw blade and the rip fence, or other fixed object, and rises from the table and is thrown toward the operator. Kickbacks can be avoided by attention to the following conditions.

How to avoid them and protect yourself from possible injury

- A. Be certain that the rip fence is parallel to the saw blade.
- B. Do not rip by applying the feed force to the section of the workpiece that will become the cut-off (free) piece. Feed force when ripping should always be applied between the saw blade and the fence; use a push stick for narrow work, 6" (152 mm) wide or less.
- C. Keep saw blade guard assembly, riving knife and anti-kickback assembly in place and operating properly. If anti-kickback assembly is not operational, return your unit to the nearest authorized DELTA service center for repair. The riving knife must be in alignment with the saw blade and the anti-kickback assembly must stop a kickback once it has started. Check their action before ripping by pushing the wood under the anti-kickback assembly. The teeth must prevent the wood from being pulled toward the front of the saw.
- D. Plastic and composite (like hardboard) materials may be cut on your saw. However, since these are usually quite hard and slippery, the anti-kickback pawls may not stop a kickback. Therefore, be especially attentive to following proper set up and cutting procedures for ripping.
- E. Use saw blade guard assembly, anti-kickback assembly and riving knife for every operation for which it can be used, including all through-sawing.

- F. Push the workpiece past the saw blade prior to release.
- G. **Never** rip a workpiece that is twisted or warped, or does not have a straight edge to guide along the fence.
- H. **Never** saw a large workpiece that cannot be controlled.
- I. **Never** use the fence as a guide or length stop when crosscutting.
- J. **Never** saw a workpiece with loose knots, flaws, nails or other foreign objects.
- K. **Never** rip a workpiece shorter than 10" (254 mm).
- L. **Never** use a dull blade – replace or have resharpened.

⚠ WARNING: Some dust created by power sanding, sawing, grinding, drilling, and other construction activities contains chemicals known to the State of California to cause cancer, birth defects or other reproductive harm. Some examples of these chemicals are:

- Lead from lead-based paints,
- Crystalline silica from bricks and cement and other masonry products, and
- Arsenic and chromium from chemically-treated lumber (CCA).

Your risk from these exposures varies, depending on how often you do this type of work. To reduce your exposure to these chemicals: work in a well-ventilated area, and work with approved safety equipment, such as those dust masks that are specially designed to filter out microscopic particles.

- **Avoid prolonged contact with dust from power sanding, sawing, grinding, drilling, and other construction activities. Wear protective clothing and wash exposed areas with soap and water.** Allowing dust to get into your mouth, eyes, or lay on the skin may promote absorption of harmful chemicals.

⚠ WARNING: Use of this tool can generate and/or disburse dust, which may cause serious and permanent respiratory or other injury. Always use NIOSH/OSHA approved respiratory protection appropriate for the dust exposure. Direct particles away from face and body. Always operate tool in well-ventilated area and provide for proper dust removal. Use dust collection system wherever possible.

SAVE THESE INSTRUCTIONS

POWER CONNECTIONS

A separate electrical circuit should be used for your machines:

FOR THREE HORSEPOWER, SINGLE PHASE UNITS

A suitable circuit should not be less than AWG12/3 wiring where the ground wire is attached to an earth ground. The circuit should be protected by a circuit breaker or time delay fuse.

FOR FIVE HORSEPOWER, SINGLE PHASE UNITS

The circuit should not be less than #10 wire and should be protected with a 40 Amp time delay fuse.

NOTE: Time delay fuses should be marked “D” in Canada and “T” in the US. If an extension cord is used, use only 3-wire extension cords which have 3-prong grounding type plugs and matching receptacle which will accept the machine’s plug. Before connecting the machine to the power line, make sure the switch is in the “OFF” position and be sure that the electric current is of the same characteristics as indicated on the machine. All line connections should make good contact. Running on low voltage will damage the machine.

⚠ DANGER: **SHOCK HAZARD. Do not expose the machine to rain or operate the machine in damp locations.**

MOTOR SPECIFICATIONS

All Unisaw motors are rated for 60 HZ alternating current, but voltage and HP varies according to model:

Model:	Specifications:
36-L336, 36-L352	3HP, 230V single phase motor
36-L552	5 HP, 230V single phase motor
36-L552LVC	5 HP, 230V/460V three phase, dual voltage motor

⚠ DANGER: Before connecting the machine to the power source, make sure that the switch is in the “OFF” position.

GROUNDING INSTRUCTIONS

⚠ DANGER: **SHOCK HAZARD. This machine must be grounded while in use to protect the operator from electric shock.**

1. All grounded, cord-connected machines:

In the event of a malfunction or breakdown, grounding provides a path of least resistance for electric current to reduce the risk of electric shock. This machine is equipped with an electric cord having an equipment-grounding conductor and a grounding plug. The plug must be plugged into a matching outlet that is properly installed and grounded in accordance with all local codes and ordinances.

Do not modify the plug provided - if it will not fit the outlet, have the proper outlet installed by a qualified electrician.

Improper connection of the equipment-grounding conductor can result in risk of electric shock. The conductor with insulation having an outer surface that is green with or without yellow stripes is the equipment-grounding conductor. If repair or replacement of the electric cord or plug is necessary, do not connect the equipment-grounding conductor to a live terminal.

Check with a qualified electrician or service personnel if the grounding instructions are not completely understood, or if in doubt as to whether the machine is properly grounded.

Use only 3-wire extension cords that have 3-prong grounding type plugs and matching 3-conductor receptacles that accept the machine's plug.

Repair or replace damaged or worn cord immediately.

⚠ DANGER: SHOCK HAZARD. In all cases, make certain that the receptacle in question is properly grounded. If you are not sure, have a qualified electrician check the receptacle.

2. Grounded, cord-connected machines intended for use on a supply circuit having a nominal rating between 150 - 250 volts, inclusive:

If the machine is intended for use on a circuit that has an outlet that looks like the one illustrated in Fig. A or Fig. B, the machine will have a grounding plug that looks like the plug illustrated in Fig. A or Fig. B. Make sure the machine is connected to an outlet having the same configuration as the plug. No adapter is available or should be used with this machine. If the machine must be re-connected for use on a different type of electric circuit, the re-connection should be made by qualified service personnel; and after re-connection, the machine should comply with the National Electric Code and all local codes and ordinances.

NOTE: The plug for the 3 HP model looks like the plug illustrated in Fig. A. Make sure the 3 HP machine is connected to an outlet having the same configuration as the plug.

NOTE: The plug for the 5 HP model looks like the plug illustrated in Fig. B. Make sure the 5 HP machine is connected to an outlet having the same configuration as the plug.

3. Permanently connected machines:

If the machine is intended to be permanently connected, all wiring must be done by a qualified electrician and conform to the National Electric Code and all local codes and ordinances.

THREE PHASE OPERATION: Three phase machines are not supplied with a power cord and must be permanently connected to a building's electrical system. Extension cords can't be used with a three phase machine.

LVC MAGNETIC MOTOR CONTROL: If you purchased a machine that has a Low Voltage Magnetic Motor Control System, refer to its instruction manual for installation guidance.

EXTENSION CORDS

⚠ WARNING: Use proper extension cords. Make sure your extension cord is in good condition and is a 3-wire extension cord which has a 3-prong grounding type plug and matching receptacle which will accept the machine's plug. When using an extension cord, be sure to use one heavy enough to carry the current of the machine. An undersized cord will cause a drop in line voltage, resulting in loss of power and overheating. Fig. C, shows the correct gauge to use depending on the cord length. If in doubt, use the next heavier gauge. The smaller the gauge number, the heavier the cord.

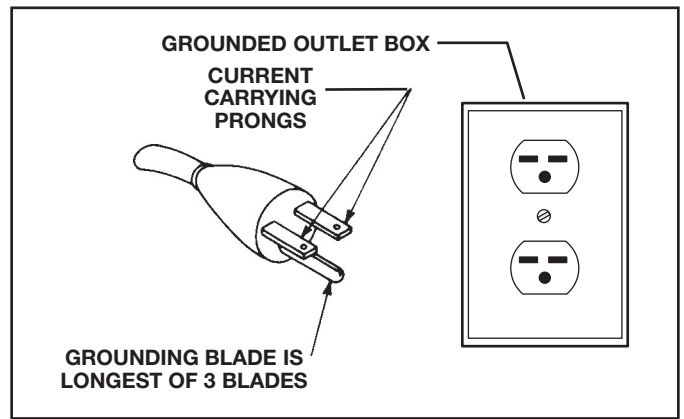

FIG. A

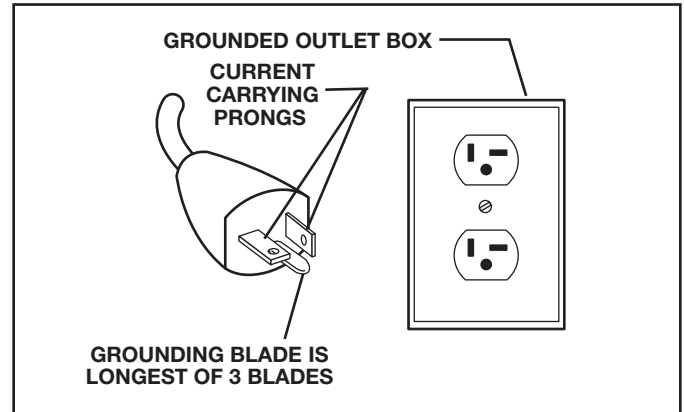

FIG. B

MINIMUM GAUGE EXTENSION CORD			
RECOMMENDED SIZES FOR USE WITH STATIONARY ELECTRIC MACHINES			
Ampere Rating	Volts	Total Length of Cord in Feet	Gauge of Extension Cord
0-6	240	up to 50	18 AWG
		50-100	16 AWG
		100-200	16 AWG
		200-300	14 AWG
6-10	240	up to 50	18 AWG
		50-100	16 AWG
		100-200	14 AWG
		200-300	12 AWG
10-12	240	up to 50	16 AWG
		50-100	16 AWG
		100-200	14 AWG
		200-300	12 AWG
12-16	240	up to 50	14 AWG
		50-100	12 AWG
		GREATER THAN 100 FEET NOT RECOMMENDED	
16-20	240	up to 50	10 AWG
		GREATER THAN 50 FEET NOT RECOMMENDED	

Fig. C

FUNCTIONAL DESCRIPTION

FOREWORD

The DELTA Unisaw is a 10" (254 mm) left-tilting saw with a 5/8" (16 mm) arbor.

36-L336; 36-L352: Comes with a 3 HP motor and a 36" (914 mm) rip capacity fence.

36-L552: Comes with a 5 HP motor and a 52" (1321 mm) rip capacity fence.

SPECIFICATIONS for 36-L336/ 36-L352 / 36-L552 saws

Max depth of cut at 90 degrees:	3-1/8" (79 mm)
Max depth of cut at 45 degrees:	2-1/8" (54 mm)
Max rip to right of blade:	
52" (1.3 m) rip fence models	52" (1321 mm)
36" (914 mm) rip fence models	36" (914 mm)
Max rip to left of blade:	12" (305 mm)
Max width of dado:	1" (25.4 mm)

NOTICE: The manual cover illustrates the current production model. All other illustrations contained in the manual are representative only and may not depict the actual labeling or accessories included. These are intended to illustrate technique only.

CARTON CONTENTS

1. Saw body (not shown)
2. Right and left extension wings
3. 5" (127 mm) to 4" (100 mm) reducer
4. M12 hex head screw (6)
5. M12 lockwasher (6)
6. 5/16-18 x 1" flat head socket screws (2)
7. 5/16-18 flange nut (2)
8. 5/16" External Tooth Washer
9. Washer
10. Miter gauge body
11. Miter gauge handle

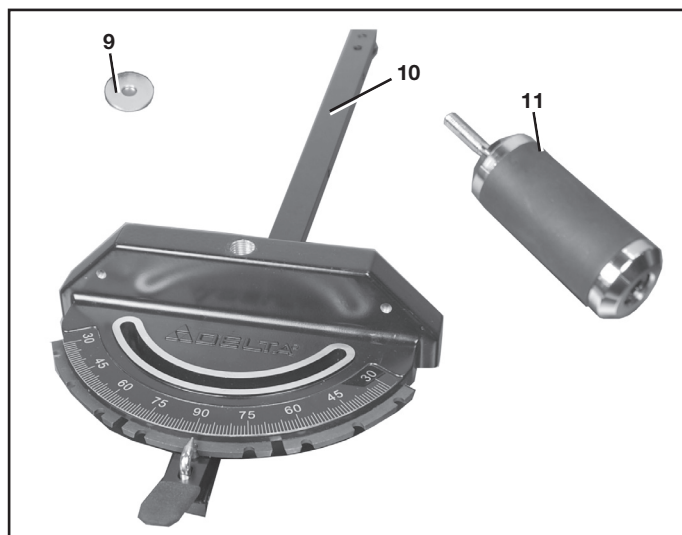
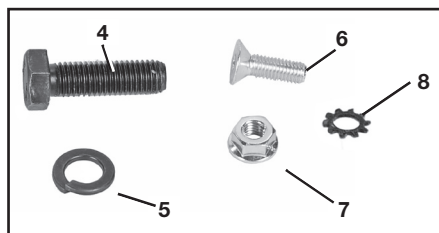
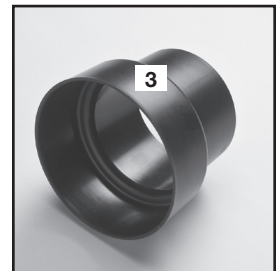
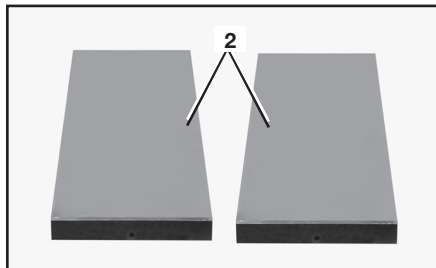

- 12. Anti-kickback assembly
- 13. Special arbor nut
- 14. Blade guard assembly
- 15. Arbor wrench
- 16. Push stick
- 17. T-handle 5/32 hex wrench

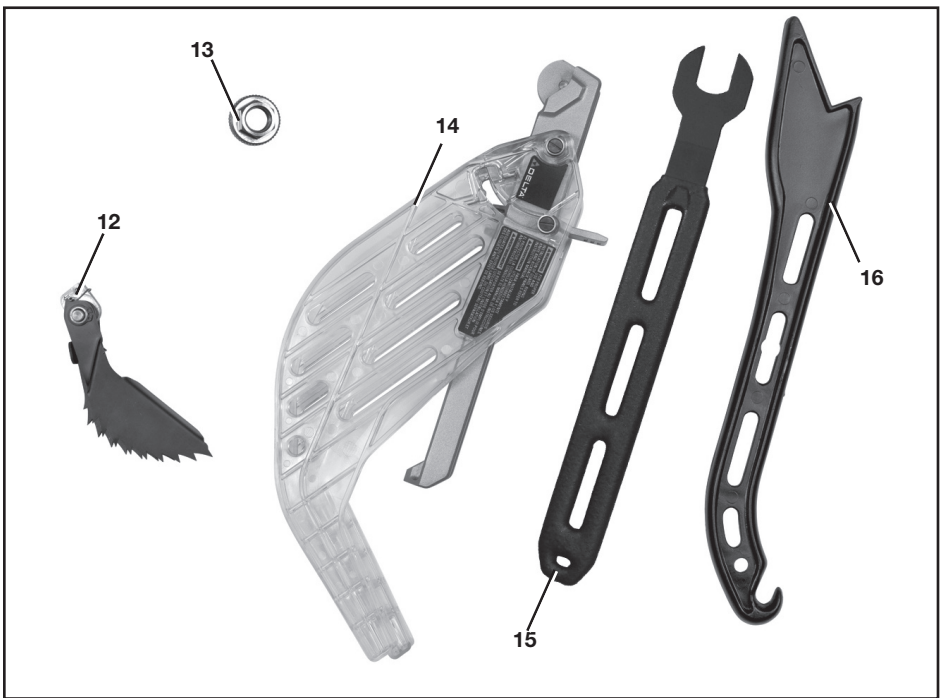

UNPACKING AND CLEANING

Carefully unpack the machine and all loose items from the shipping container(s). Remove the rust-preventative oil from unpainted surfaces using a soft cloth moistened with mineral spirits, paint thinner or denatured alcohol.

CAUTION: Do not use highly volatile solvents such as gasoline, naphtha, acetone or lacquer thinner for cleaning your machine.

After cleaning, cover the unpainted surfaces with a good quality household floor paste wax.

REMOVE SHIPPING FOAM

1. Open the motor cover (A) Fig. 1. First, remove the hex socket head screw (B) with a 5/16 hex wrench.
2. Press firmly just above the recessed area on side of cover at (Z) Fig. 1 with the palm of your hand and the motor cover should rotate to the left.
3. Turn blade raising wheel (C) Fig. 2 and raise the arbor.
4. This will raise the motor (D) Fig. 3 out of the way of the foam block (E).
5. Remove foam block.
6. Remove reducer. (Located next to foam block.)

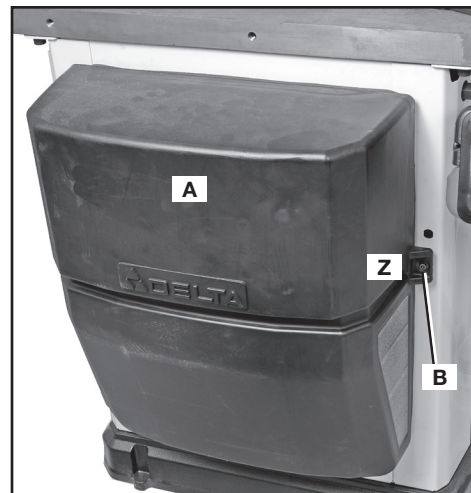

FIG. 1



FIG. 2

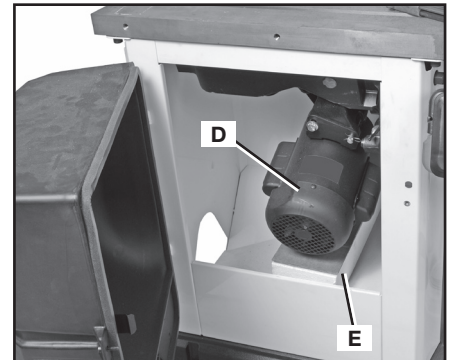

FIG. 3

ASSEMBLY

⚠ WARNING: To reduce the risk of injury, turn unit off and disconnect it from power source before installing and removing accessories, before adjusting or when making repairs. An accidental start-up can cause injury.

ASSEMBLY TOOLS REQUIRED

- 18 mm and 1/2" open-end or socket wrench (not supplied)
- 3/16" hex wrench (not supplied)

ASSEMBLY TIME ESTIMATE

Assembly for this machine takes approximately 2 hours.

SECURING SAW TO A PERMANENT LOCATION

If you desire, you can attach your saw permanently to the floor by drilling holes at four locations provided in the base of the saw (two are shown at (A) Fig. 4).

⚠ WARNING: RISK OF INJURY FROM LIFTING. Serious injury can result from attempting to lift too heavy an object. The machine is too heavy to be lifted by one person. Obtain assistance from others before lifting.

⚠ WARNING: PINCH HAZARD. Be sure not place toes or fingers underneath the base of the Unisaw while moving. Lift the saw from underneath the table, before assembly, or the wings and extension table after assembly.

EXTENSION WINGS

NOTE: Be sure to remove switch and switch mounting hardware from its shipping location. Switch will be mounted to extension wing.

1. Align the three holes in the one extension wing with the three holes in the side of the saw table. Assembled wing shown in Fig. 7.
2. Place an M12 lockwasher on an M12 hex head screw. Insert the screw through the hole in the extension wing and thread the screw into the threaded hole in the side of the table. **FINGER TIGHTEN ONLY.** Repeat this process for the two remaining holes in the extension wing and saw table.

NOTE: Ensure that the front edge of the wing is flush with or slightly behind the front edge of the table.

3. Use a straight edge to level the extension wing with the saw table before tightening the three bolts (H) Fig. 7. Use an 18 mm open-end wrench and start with a bolt on one side.
4. Align the table and wing making sure they are level and tighten that side bolt. Move to the middle bolt and follow the same procedure. Finish with the bolt on the other end.
5. Place the other extension wing on the other side of the saw in the same manner.



FIG. 4

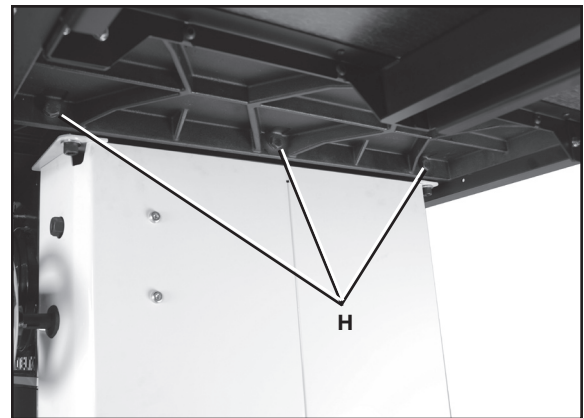

FIG. 7

SWITCH

Switch is mounted underneath the front edge of the left extension wing. To mount:

1. Insert two 5/16-18 x 1" flat head hex socket screws (A) Fig. 8 through holes in front of wing and then through switch mounting holes.
2. Place two 5/16" external tooth washers (B) Fig. 8 on the screws and secure screws from under the extension wing using two 5/16-18 flange nuts (C).

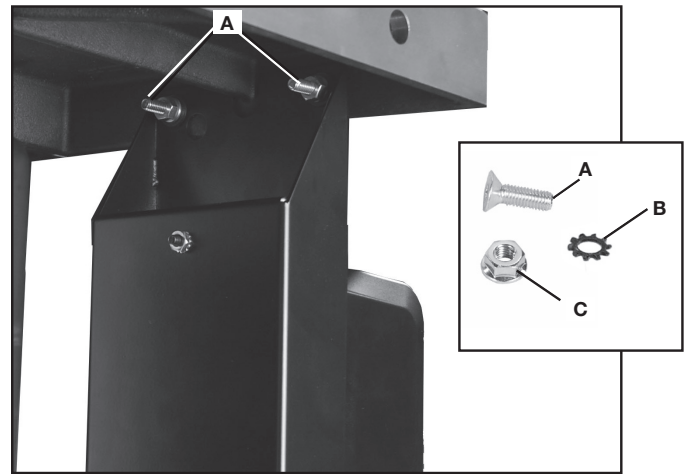

FIG. 8

ANTI-KICKBACK, RIVING KNIFE AND BLADE GUARD ASSEMBLIES

The riving knife (J) Fig. 9 comes installed in the low, non-through cutting position.

To assemble the anti-kickback and blade guard assemblies, the riving knife must be in the raised position as shown in Fig. 10. (See **Riving Knife Operation and Adjustment** section for how to raise and lower the riving knife.)

ANTI-KICKBACK ASSEMBLY

▲WARNING: To reduce the risk of serious personal injury, the anti-kickback assembly must be in place for all possible cuts.

1. Locate the anti-kickback mounting hole (K) Fig. 10 at the top of the riving knife (J) Fig. 9.
2. Slide the anti-kickback assembly (L) along the top of the riving knife until the stem (M) Fig. 11 locates the slot above the mounting hole.
3. Depress the stem (M) on the anti-kickback assembly to allow the assembly to drop into the hole (K). Push down on the anti-kickback assembly until it snaps into place and locks.

NOTE: Pull up on the anti-kickback assembly to ensure it has locked into place.

4. **To remove anti-kickback assembly:** Depress the stem (M) Fig. 11 on the anti-kickback assembly and pull it up off the riving knife.

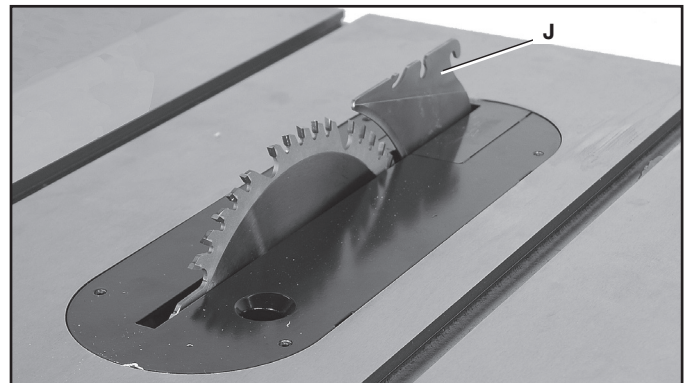

FIG. 9

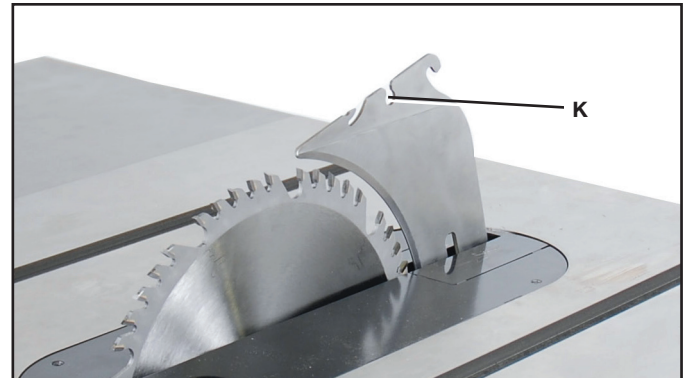

FIG. 10

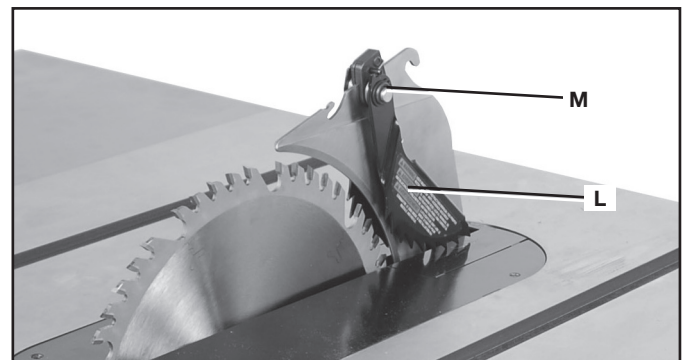

FIG. 11

BLADE GUARD ASSEMBLY

To attach blade guard assembly:

⚠ WARNING: To reduce the risk of serious personal injury, the blade guard assembly must be in place for all possible cuts.

1. While holding the blade guard assembly (N) in a vertical position, slide the locating pin (O) into the riving knife slot (P) centering the riving knife within the v-shaped notch in the top guard.
2. Rotate the blade guard assembly towards the front of the saw while keeping the pin (O) at the top of the riving knife slot. Rotate until the blade guard assembly is parallel to the table. See Fig. 13.
3. While holding down on the front of the metal portion of the guard (X), press the blade guard lock lever (Q) Fig. 13 down until it snaps into the locked position, as shown in Fig. 14. Check to make sure the guard is locked onto the riving knife by pulling on the guard at (R) Fig. 14. If the guard is not locked the blade guard lock lever will flip up to the unlocked position, as shown in Fig. 13.

To remove the blade guard assembly:

1. Lift the blade guard assembly lock lever (Q) Fig. 13 to the unlocked position.
2. Rotate the guard back and slide pin from riving knife slot.

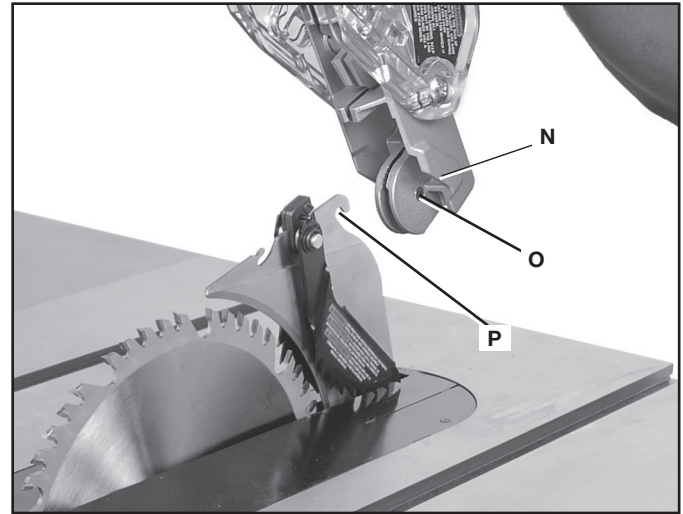

FIG. 12

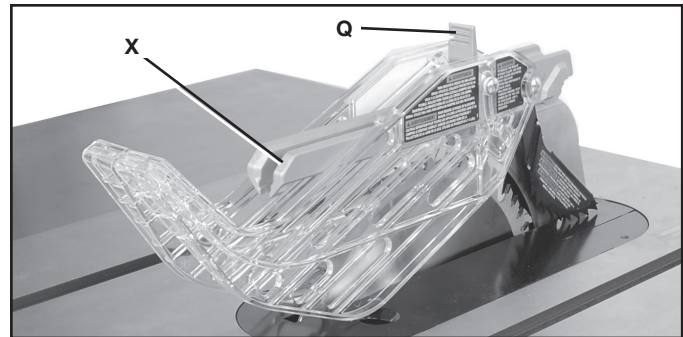

FIG. 13

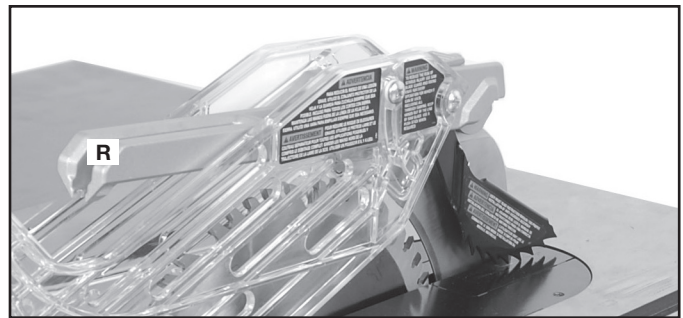

FIG. 14

MITER GAUGE ASSEMBLY

To assemble the miter gauge:

1. Place washer (S) Fig. 15 on threaded post at end of miter gauge handle (T).
2. Tighten threaded post into hole (U) on miter gauge body. Assembled miter gauge shown in Fig. 16.
3. Insert miter gauge bar end into either miter gauge slot (V) on table (Fig. 17).

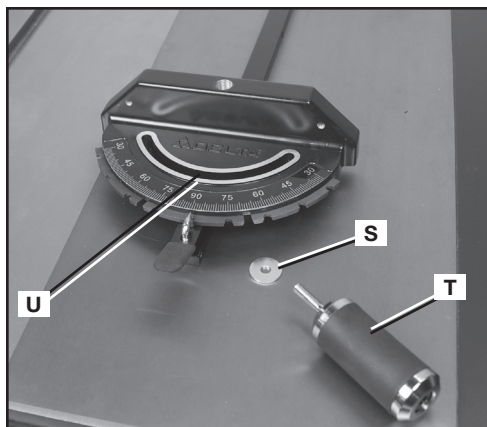

FIG. 15

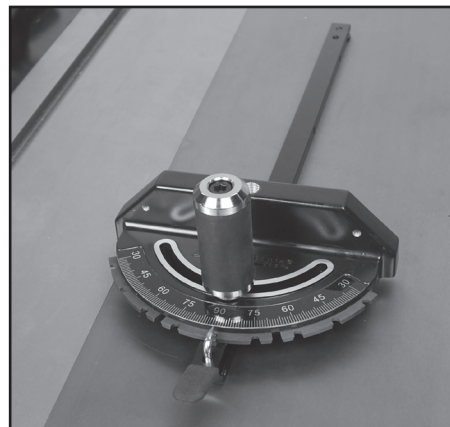

FIG. 16

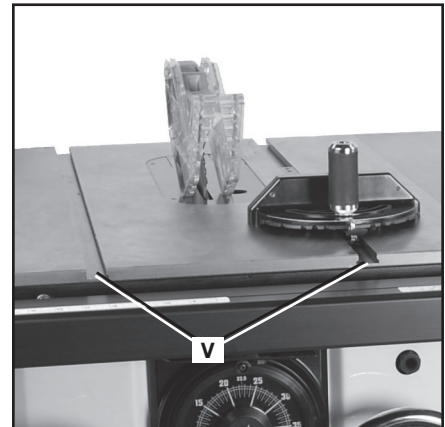

FIG. 17

MITER GAUGE STORAGE

The miter gauge can be stored on the side of the Unisaw cabinet as shown in Fig. 17A.



FIG. 17A

DUST PORT REDUCER

The Unisaw comes with a 5" (127 mm) dust hose adaptor (W) Fig. 18 installed. Also included is a 5" (127 mm) to 4" (102 mm) dust port reducer (G1).

To install the dust port reducer, firmly slide the reducer (G1) Fig. 18 onto the dust hose adaptor (W).

FENCE SYSTEM

Before using the saw or making other adjustments, install and align the fence included, according to the fence instruction manual.

Follow all fence operating and safety rules found in **Machine Use** section in the back of this manual.

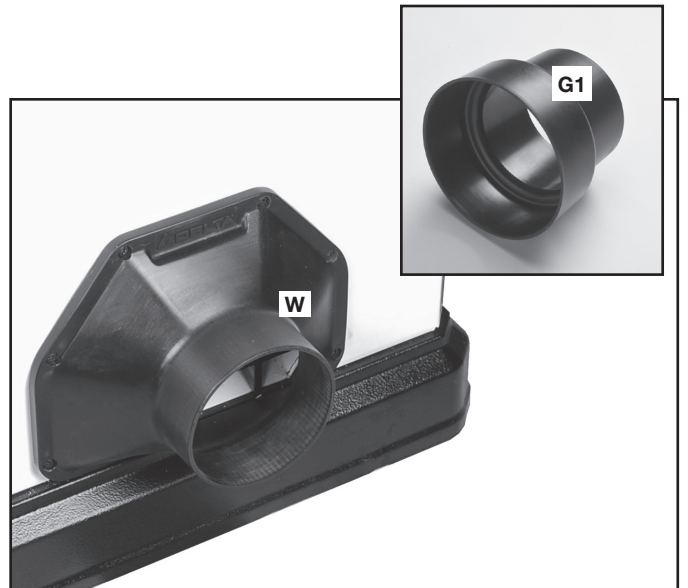

FIG. 18

OPERATION

OPERATIONAL CONTROLS AND ADJUSTMENTS

⚠ WARNING: To reduce the risk of personal injury, turn unit off and disconnect it from power source before installing and removing accessories, before adjusting or when making repairs. An accidental start-up can cause injury.

STARTING AND STOPPING THE SAW

⚠ WARNING: Make sure that the saw has been turned "OFF" before plugging cord into outlet. Do not touch the plug's metal prongs when unplugging or plugging in the cord.

1. The **POWER** switch (X) Fig. 19 is located underneath the front left extension wing. To turn the saw "ON", push the round button (X) Fig. 19.
2. To turn the saw "OFF", push the button (Y) Fig. 19.

LOCKING SWITCH IN THE "OFF" POSITION

IMPORTANT: When the machine is not in use, the saw should be turned off and the "ON" button locked out to prevent unauthorized use. To lock out "ON" button, use a standard long shackle lock (Z) Fig. 20, with a shackle that is at least 2-3/4" (70 mm) long and with shackle posts no larger than 9/32" (7 mm) thick.

⚠ WARNING: In the event of a power outage (such as a breaker or fuse trip), always move the switch to the "OFF" position until the main power is restored.

OVERLOAD PROTECTION

Your saw is supplied with overload protection. If the motor shuts off or fails to start due to overloading (cutting stock too fast, using a dull blade, using the saw beyond its capacity, etc.) or low voltage, let the motor cool three to five minutes. The overload will automatically reset itself and the machine can then be started again by pressing the "ON" button.

NOTICE: If the motor continually shuts off due to overloading, contact a qualified electrician.

RAISING AND LOWERING THE BLADE

Raise or lower the blade with the left handwheel (AA) Fig. 21. Before raising or lowering the blade, be sure to loosen the lock knob (BB) Fig. 21 by turning it counter-clockwise.

To raise the saw blade, turn the handwheel (AA), clockwise. To lower the saw blade, turn handwheel (AA) counter-clockwise.

Tighten lock knob (BB) Fig. 21 to keep blade raised to your desired height. Only a small amount of force is required to lock the blade raising mechanism securely. Any added force merely puts unnecessary strain on the locking device.

For most applications, it is recommended that you raise the blade 1/8" (3.2 mm) to 1/4" (6.4 mm) above the top surface of the workpiece, as shown in Fig. 22. (**NOTE:** Guard removed for clarity only.)

NOTE: With hollow-ground blades, raise the blade to its maximum height to provide greater clearance.

⚠ WARNING: Lock the blade in position before starting the saw.

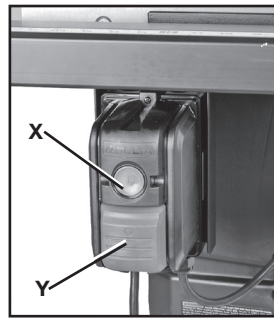

FIG. 19

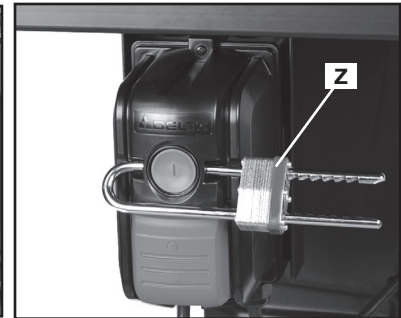

FIG. 20

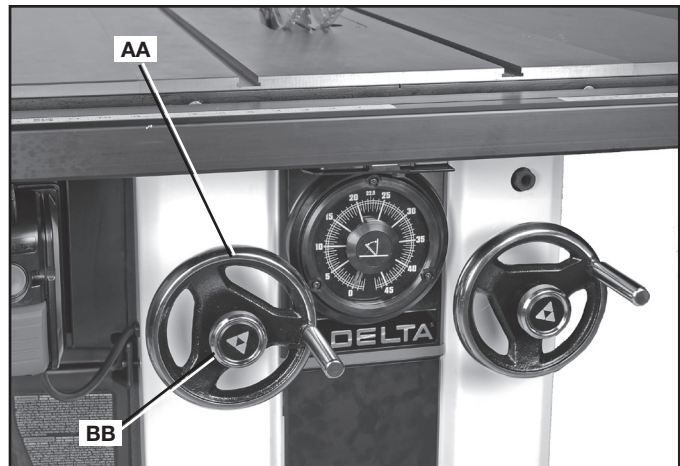

FIG. 21

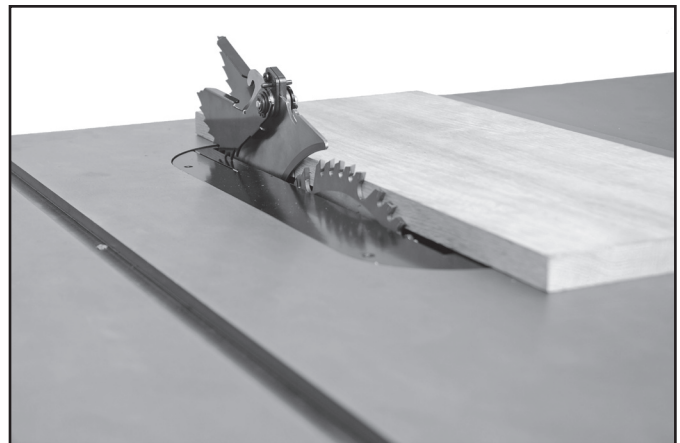

FIG. 22

TILTING THE BLADE

Tilt the blade to the left using the right handwheel (CC) Fig. 23.

The blade tilting mechanism allows the blade to be tilted up to 45° to the left.

To tilt the saw blade, loosen the lock knob (DD) Fig. 23 counterclockwise and turn handwheel (CC). A pointer (EE) Fig. 24 indicates the angle of tilt on the scale, marked in 1/2-degree increments.

To lock the saw blade at your desired angle, tighten the lock knob (DD).

THROAT PLATE ADJUSTMENT

The throat plate (FF) Fig. 25 needs to be level to the saw table. If the throat plate is not level with the saw table, adjust the plate using four set screws (GG). Lower or raise set screws as needed to align throat plate level to the saw table.

RIVING KNIFE OPERATION AND ADJUSTMENT

POSITIONING THE RIVING KNIFE

The riving knife (J) Fig. 26 is a flat plate that fits into the cut made by the saw blade and effectively fights kickback by lessening the tendency of the blade to bind in the cut. **(NOTE: Safety devices removed for clarity in Fig. 26. Be sure to always use safety devices when possible.)**

The riving knife (J) Fig. 27 and Fig. 28 can be used in through cuts (where the workpiece is completely cut in two) and non-through cuts. The riving knife can be moved to the high position (Fig. 27) for through cuts and to the low position (Fig. 28) for non-through cuts.

NOTE: When adjusting the riving knife up or down, be sure to pull in a radial motion, as shown in Fig. 28A.

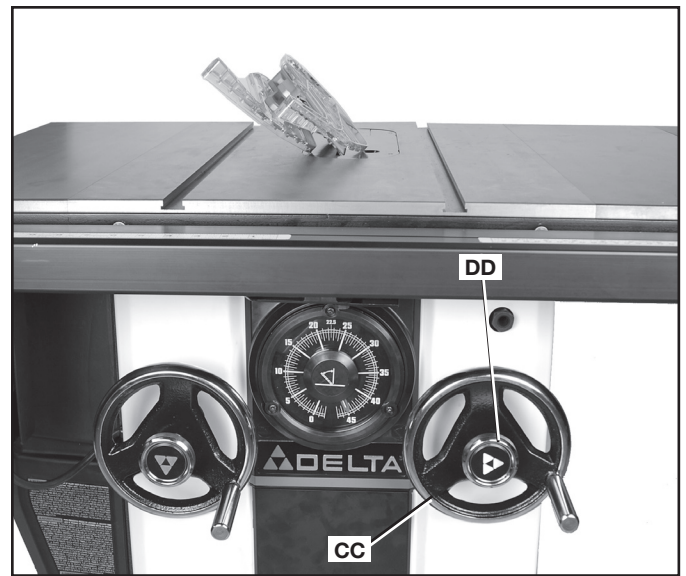

FIG. 23



FIG. 24

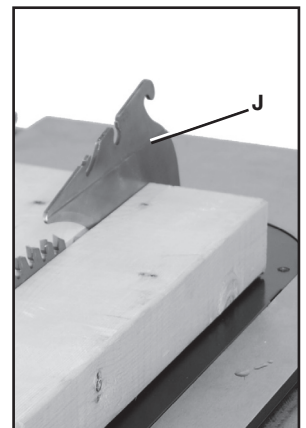

FIG. 26

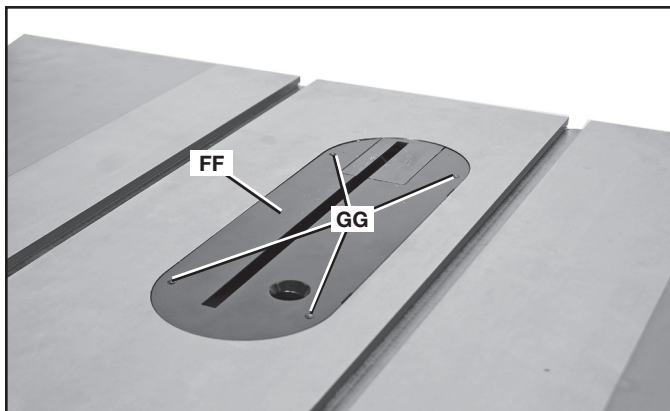

FIG. 25

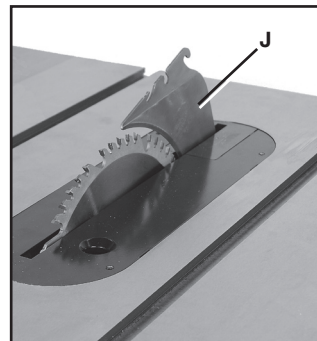

FIG. 27

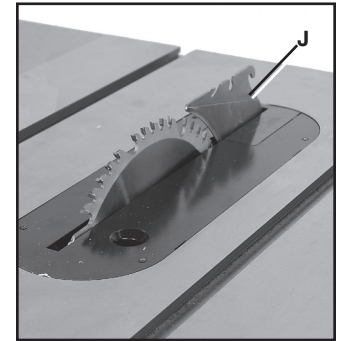

FIG. 28

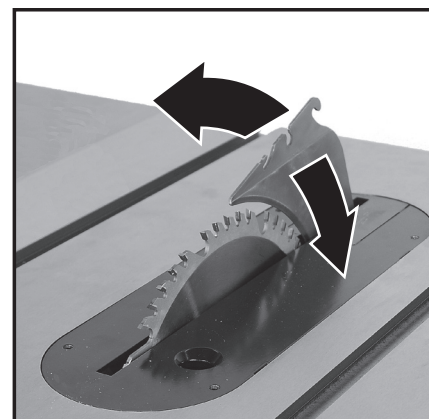

FIG. 28A

To adjust the riving knife position, there are two methods:

FRONT-RELEASE (PRIMARY METHOD)

1. Pull front riving knife release handle (II) Fig. 29 in front of the saw under the table, just above the gauge.
2. While holding handle, pull riving knife up until detent (JJ) Fig. 30 engages for the through-cutting position.
3. While holding handle, push riving knife down until detent (KK) Fig. 30 engages for the non-through-cutting position.
4. Release handle and pull on riving knife to make sure it is in the locked position.
5. Replace throat plate.



FIG. 29

RIVING KNIFE RELEASE LEVER (ALTERNATIVE METHOD)

1. Remove throat plate (FF) Fig. 25.
2. Push riving knife release lever (MM) Fig. 31 away from the blade and pull riving knife up to lower detent (JJ) Fig. 30 for the through-cutting position.
3. Push riving knife release lever away from the blade and push riving knife down to upper detent (KK) Fig. 30 for the non-through-cutting position.
4. Release lever and pull on riving knife to make sure it is in the locked position.
5. Replace throat plate.

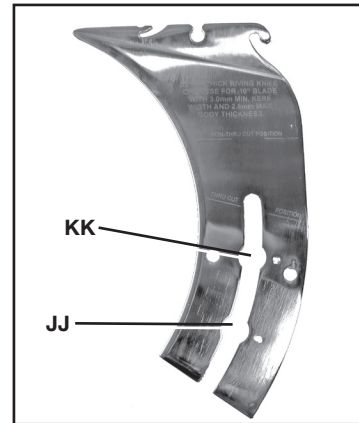

FIG. 30

⚠ WARNING: Before connecting the table saw to the power source or operating the saw, always inspect the blade guard assembly and riving knife for proper alignment and clearance with saw blade. **Check alignment after each change of bevel angle.**

NOTE: DO NOT operate saw if riving knife is not locked in the through-cutting or non through-cutting position. Fig. 31A shows the riving knife clamp locked down properly. Fig. 31B shows the clamp unlocked

When properly aligned, the riving knife will be in line with the blade at both table top level, and at the top of the blade.

Using a straight edge (NN), ensure that the blade (OO) is aligned with the riving knife (J) as shown in Fig. 32. (BE SURE THE STRAIGHT EDGE GOES BETWEEN THE TEETH AND RESTS ON THE BLADE BODY AND THE RIVING KNIFE FOR PROPER ALIGNMENT.)

If the riving knife and blade are out of line, see section, **Aligning Riving Knife to Blade.**

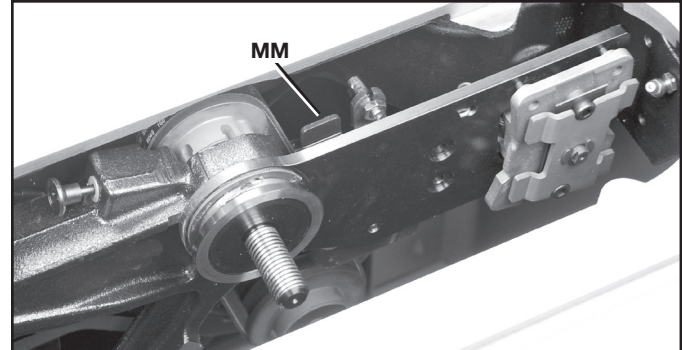

FIG. 31

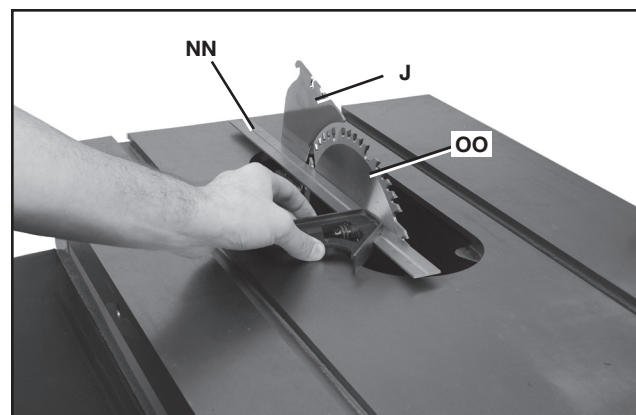

FIG. 32

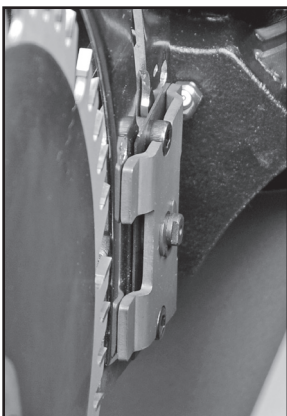

FIG. 31A

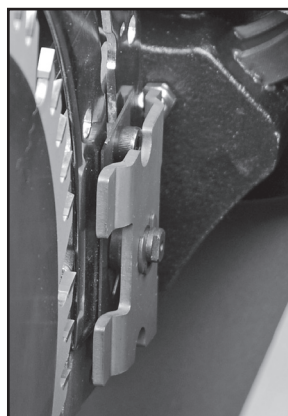

FIG. 31B

With power disconnected, operate the blade tilt and height adjustments through the extremes of travel to be sure the blade guard assembly clears the blade in all operations and that the anti-kickback assembly is functioning.

ALIGNING RIVING KNIFE TO BLADE

1. Remove the throat plate, blade guard and anti-kickback assemblies.
2. Raise the blade to full depth of cut and 0° bevel angle.
3. Raise the riving knife (J) Fig. 33 to the through-cutting or highest position (Fig. 27).
4. Locate the three small set screws (PP) and (QQ) adjacent to the riving knife locking plate (RR). These screws will be used to adjust the riving knife position.
5. Lay a straight edge on the table against blade body and make sure it extends out along the riving knife, as shown in Fig. 32. The riving knife should just touch the straight edge. If adjustment needed, loosen the two socket head cap screws (SS) Fig. 35.
6. Adjust the set screws (PP) and (QQ) Fig. 33 to move the riving knife in line with the blade according to the position noted in STEP 5. Lay the straight edge on the opposite side of the blade and repeat these adjustments as needed.

NOTE: The two set screws (PP) near the riving knife locking plate (RR) adjust the riving knife as shown from the TOP VIEW (Fig. 36). The set screw (QQ) adjusts the riving knife as shown from the BACK OF TABLE VIEW (Fig. 37).

7. Lightly tighten the two socket head cap screws (SS) Fig. 35.
8. Place a square flat against the riving knife and verify riving knife is vertical and in-line with the blade. (Fig. 34)
9. If needed, use the set screws to bring the riving knife vertical with the square.
10. Repeat STEPS 5 and 6 to verify position of riving knife.
11. Fully tighten the two socket head cap screws (SS) Fig. 35.
12. Replace throat plate before use.

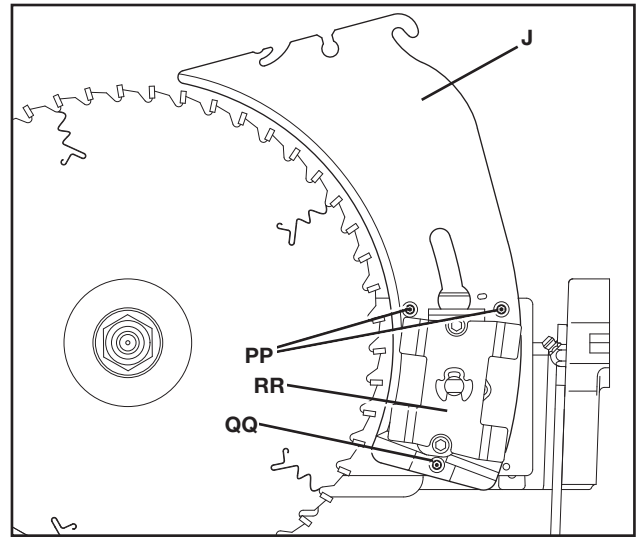

FIG. 33

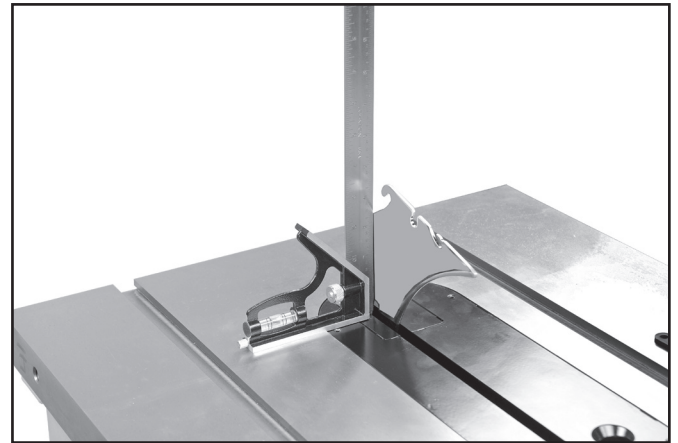

FIG. 34

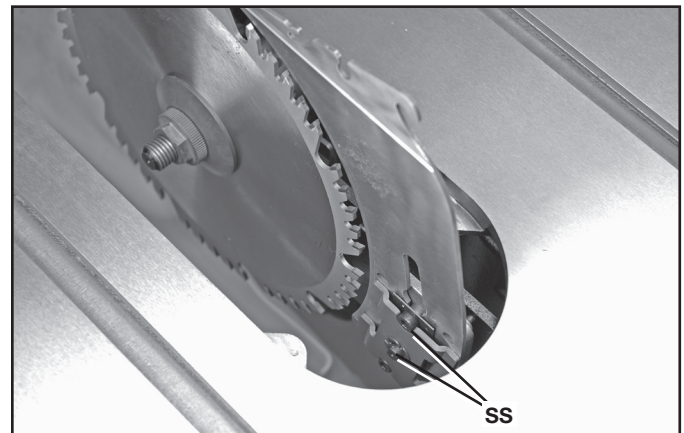

FIG. 35

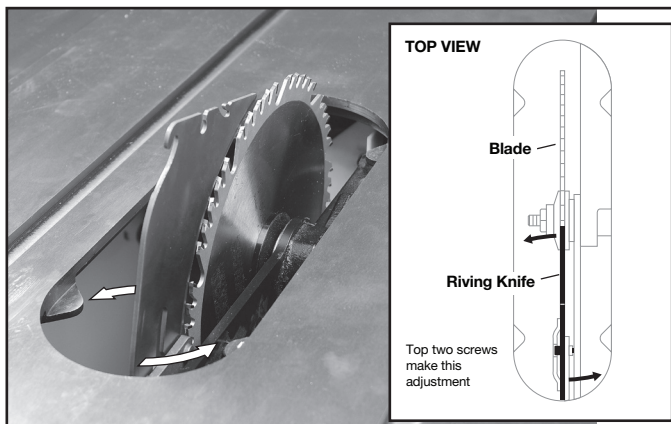

FIG. 36

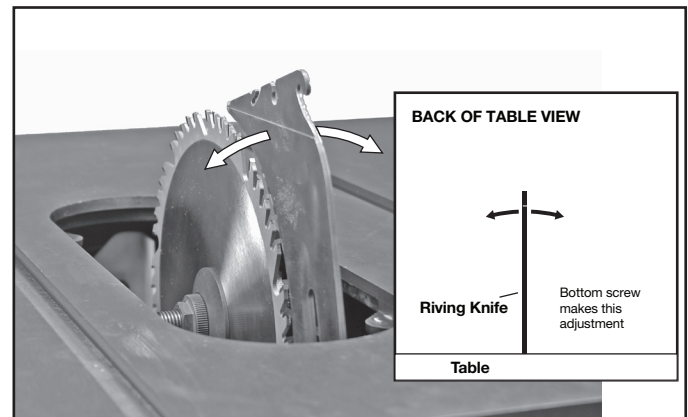

FIG. 37

SELECTING SAW BLADES

⚠ WARNING: Riving knives must be matched to saw blade dimensions in order to function effectively. See Riving Knife Selection.

THIS SAW IS INTENDED FOR USE ONLY WITH SAW BLADES 10" (254 mm) IN DIAMETER. See Fig. 38.

1. The saw blade furnished with your new saw is a 10" (254 mm) combination blade, used for cross cutting (across the grain) and ripping (with the grain) through the material. The center hole to fit on the arbor is 5/8" (16 mm) diameter. This blade will produce a good quality cut for most applications.
2. There are many types of blades available to do specific and special jobs such as cross cut only, rip only, hollow ground, thin plywood, paneling, etc.
3. Use only saw blades designed for maximum safe operating speeds of 4,300 RPM or greater.
4. Saw blades should always be kept sharp. It is recommended that you locate a reputable sharpening service to sharpen your blades when needed.
5. Never stack blades on top of one another to store. Place material such as cardboard between them to keep the blades from coming in contact with one another, or place them in storage drawer.

⚠ WARNING: Abrasive wheels or blades (including diamond) should not be used on this saw.

RIVING KNIFE SELECTION

⚠ WARNING: To minimize the risk of kickback and to insure proper cutting, the riving knife must be the proper thickness for the blade used.

The riving knife supplied with this table saw is the correct size for the blade supplied with the saw.

If a different blade is used, check the blade body, or plate, thickness and the blade kerf, or cutting, width marked on the blade or on the blade packaging. The riving knife thickness must be greater than the body thickness and less than the kerf width as shown in Fig. 39. If it is not, the riving knife MUST be replaced with one that has the correct thickness.

The riving knife provided with this saw is either 2.7 mm thick or 2.8 mm thick and will be marked in one of two ways:

2.7 MM THICK KNIFE:

0.106" (2.7 mm) THICK RIVING KNIFE. ONLY USE FOR 10" (254 mm) Ø BLADE WITH 0.114" (2.9 mm) MIN. KERF WIDTH AND 0.098" (2.5 mm) MAX. BODY THICKNESS

2.8 MM THICK KNIFE:

0.110" (2.8 mm) THICK RIVING KNIFE. ONLY USE FOR 10" (254 mm) Ø BLADE WITH 0.118" (3.0 mm) MIN. KERF WIDTH AND 0.098" (2.5 mm) MAX. BODY THICKNESS

The riving knife available as an accessory marketed by DELTA is marked as follows:

0.087" (2.2 mm) THICK RIVING KNIFE. ONLY USE FOR 10" (254 mm) Ø BLADE WITH 0.094" (2.4 mm) MIN. KERF WIDTH AND 0.067" (1.75 mm) MAX. BODY THICKNESS. (See Fig. 40)

All DELTA blade body thickness and kerf width information is provided at www.deltaportercable.com.

If a different blade is used and the body thickness and kerf width dimensions are not provided, use the following procedure to determine the correct riving knife thickness:

1. Measure the body thickness of the blade.
2. Make a shallow cut in scrap material and measure the kerf width.
3. Select the riving knife as shown in Fig. 39.

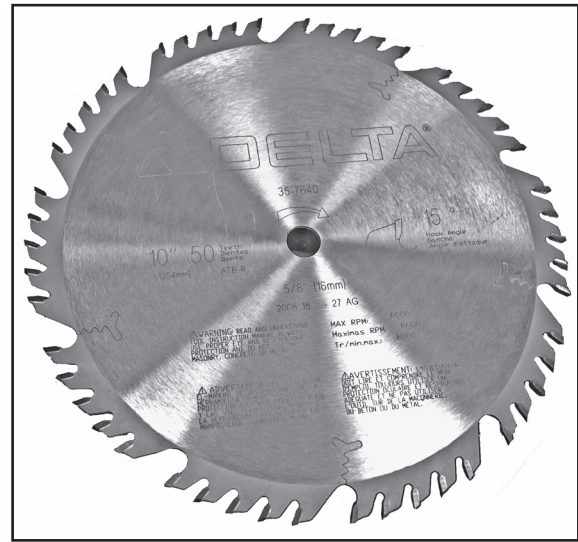

FIG. 38

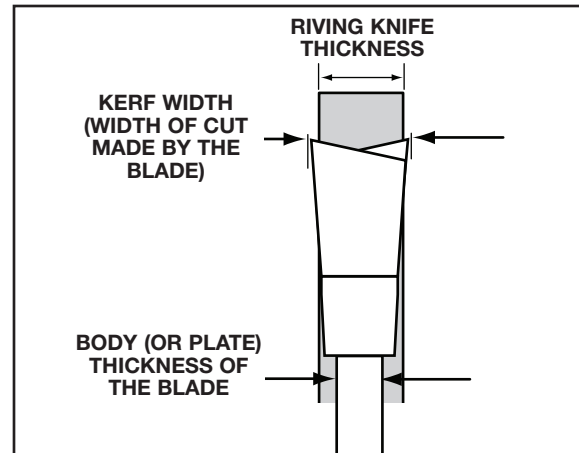

FIG. 39



FIG. 40

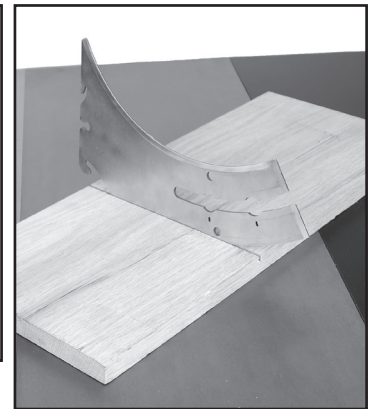

FIG. 41

4. Slide the riving knife through the shallow cut (Fig. 41) made in step 2 to confirm the correct riving knife has been selected. The riving knife should not bind or drag through the cut.

IMPORTANT: If any dragging or binding of the material is encountered as it reaches the riving knife, turn unit off and disconnect machine from power source. Repeat steps 1–4 to make the proper riving knife selection before attempting another cut.

ADJUSTING 0° AND 45° POSITIVE STOPS

There are built in stops that can position the blade at 0° and 45°. If the blade is not properly at 0° when it is resting on the stop:

1. Adjust blade to 0° stop and back it off slightly.
2. Loosen the bevel stop nut (UU) slightly using supplied arbor wrench.
3. Using blade tilting handwheel (CC), position blade at exactly 0°.
4. Use 6 mm hex wrench inside the bevel stop nut (UU) to turn the stop into place. **NOTE:** The stop can be rotated either way to position stop against the trunnion.
5. Hold the stop in place and tighten the bevel stop nut (UU) with the supplied arbor wrench.
6. Verify position by beveling off and then coming back to the stop to check blade position.

NOTE: To adjust the 45° stop, use the other bevel stop nut (TT) and follow the same procedure above.

ADJUSTING BLADE TILT SCALE

Using a combination square, turn blade tilting handwheel until the blade is set perfectly at 45°. If the blade tilt scale is not pointing to 45°, follow these steps:

1. Remove the magnetic cover (VV) Fig. 43.
2. Remove the screw (WW) Fig. 44 using a T20 wrench and remove the center cap (XX).
3. Loosen angle indicator screw (YY) Fig. 45.
4. Put red pointer on 45° and tighten screw while holding the back face so the pointer stays on 45°.
5. Replace center cap (XX) Fig. 44. Make sure the rubber O-ring stays seated behind cap.
6. Put magnetic cover (VV) Fig. 43 back on.

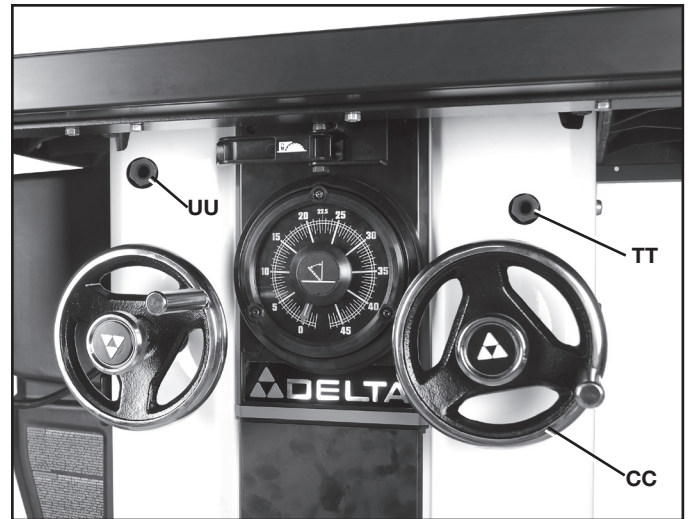

FIG. 42

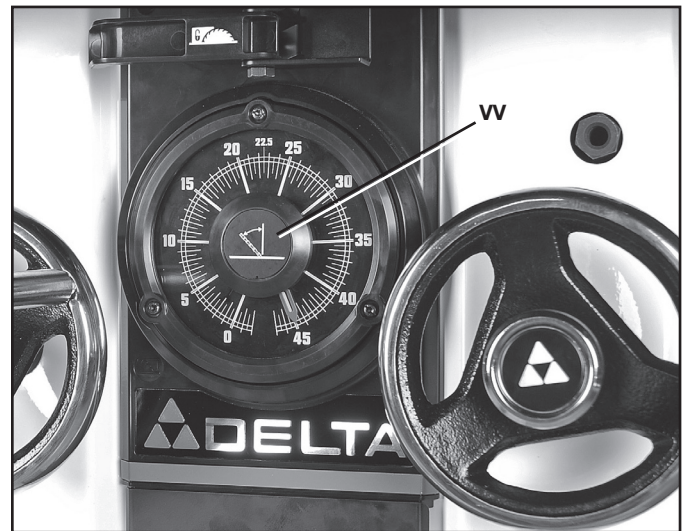

FIG. 43

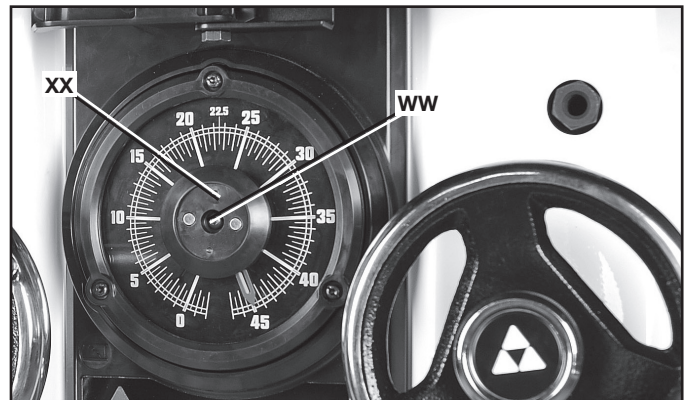

FIG. 44

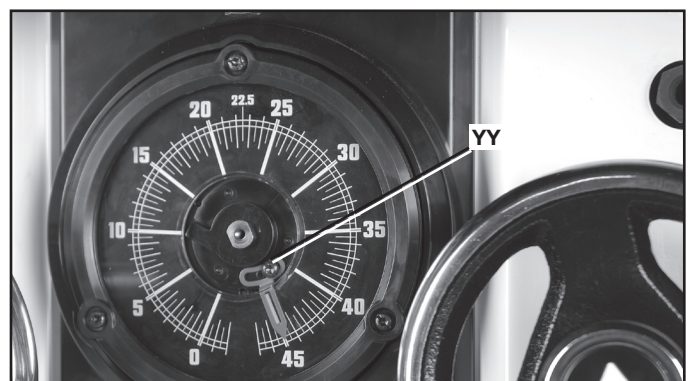

FIG. 45

ADJUSTING MITER SLOT PARALLEL TO BLADE

⚠ WARNING: To reduce the risk of personal injury, turn unit off and disconnect it from power source before installing and removing accessories, before adjusting or when making repairs. An accidental start-up can cause injury.

The saw table was aligned at the factory. For accuracy, check the alignment before beginning operation.

1. Place a combination square (ZZ) Fig. 46 on the table with one edge of the square in the miter gauge slot. Adjust the square so that the ruler's edge touches the face of the saw blade at the forward position. Lock the square.
2. Rotate the saw blade so that the same spot you used in STEP 1 is in the rear position (Fig. 47) and place ruler edge on the face of the saw at this spot. Both the front and rear measurements should be the same.
3. Then, using a 10 mm hex wrench, loosen the four screws - one shown at (A1) Fig. 48 - that hold the table to the saw cabinet.
4. Adjust the front edge of the saw (as shown in Fig. 49). The pivot point on the rear edge of the saw is shown in Fig. 49.
5. Move table until the miter slot is parallel with the blade, according to the method described in STEPS 1 and 2.
6. Once miter slots are parallel to the blade, finger tighten the four bolts (one shown at (A1) Fig. 48). Check the parallel one last time and fully tighten the bolts.
7. Tilt the blade 45° (as shown in Fig. 50), and turn the saw blade by hand. Ensure that the blade does not contact the throat plate.

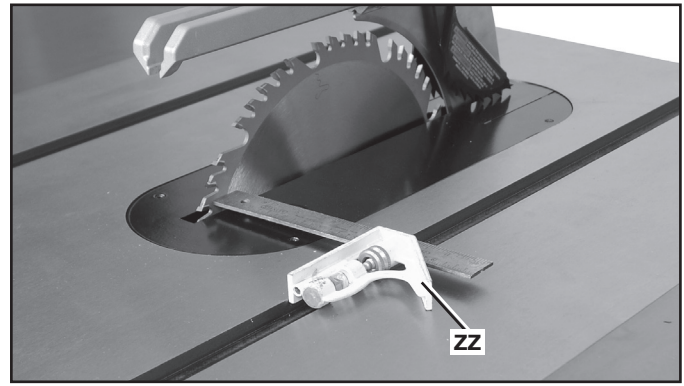

FIG. 46

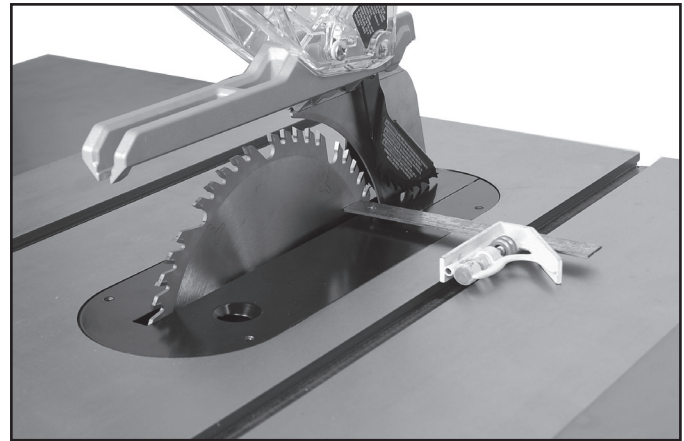

FIG. 47



FIG. 48

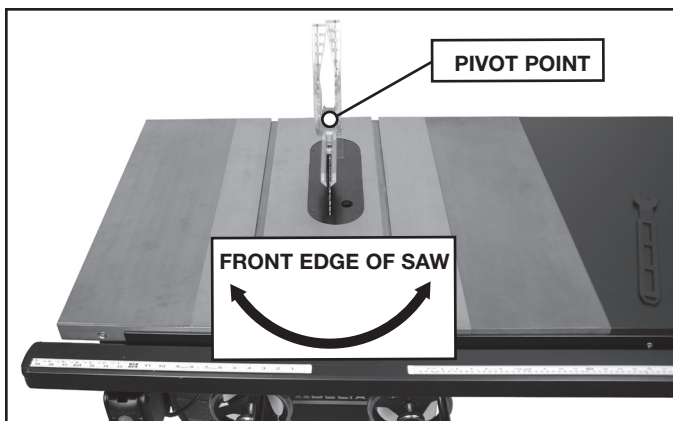

FIG. 49

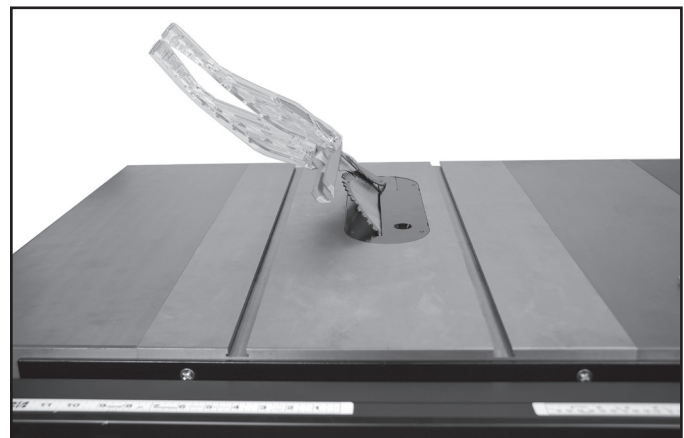

FIG. 50

TAKING SLACK OUT OF RIVING KNIFE RELEASE CABLE

Over time, the riving knife release cable may develop slack and may not fully open the riving knife release clamp. To remove the slack out of the riving knife release cable:

1. Using a 7/16" open end wrench, move nut (B1) Fig. 51 (located underneath the fence in front of saw) away from saw cabinet.
2. Using a 7/16" wrench, tighten nut (D1) against the bracket (C1) and nut (B1).

⚠ WARNING: To avoid the risk of injury, do not overtighten the cable. If the cable is too tight, the riving knife will be loose and will not function properly. After adjustments always check that the riving knife is securely clamped in the desired position by firmly pulling up on the knife.

ALIGNING THE RIP FENCE AND TABLE BOARD

See your fence instruction manual for instructions on adjusting the rip fence parallel to the miter gauge slot, as well as instructions for making sure the table board is flat to the extension wings and flat across the whole width of saw, wings and table board.

CHANGING THE SAW BLADE

⚠ WARNING: Use only 10" (254 mm) diameter blades with 5/8" (16 mm) arbor holes, rated at 4,300 rpm or higher.

⚠ WARNING: To reduce the risk of injury, turn unit off and disconnect it from power source before installing and removing accessories, before adjusting or when making repairs. An accidental start-up can cause injury.

1. Remove the throat plate (FF) Fig. 52, and raise the saw blade to its maximum height.
2. Remove old blade, if needed, by holding red arbor lock button (E1) Fig. 52. Use included arbor wrench to remove the blade retaining nut (F1). Remove old blade.
3. Place the new blade on the arbor with the teeth pointing down as the blade rotates toward the front of the saw table.
4. Replace the blade retaining nut and throat plate.

MAXIMUM BLADE HEIGHT ADJUSTMENT

The saw is designed so that the top of blade can be raised to a maximum distance of 3-1/8" (79 mm) from the table surface. If the saw is not achieving this height, follow these steps:

1. Raise blade to its highest point, then back of slightly.
2. Loosen the blade height stop jam nut (G1) Fig. 53 slightly with a wrench.
3. Set blade height to 3-1/8" (79 mm).
4. Use a hex wrench in the stop bolt to turn the blade height stop into place against the arbor bracket. The stop can be rotated in either direction until it jams against the trunnion.
5. Hold hex wrench in place and tighten the blade height stop jam nut.
6. Lower the blade and re-position against the blade height stop. Verify the height is still 3-1/8" (79 mm).

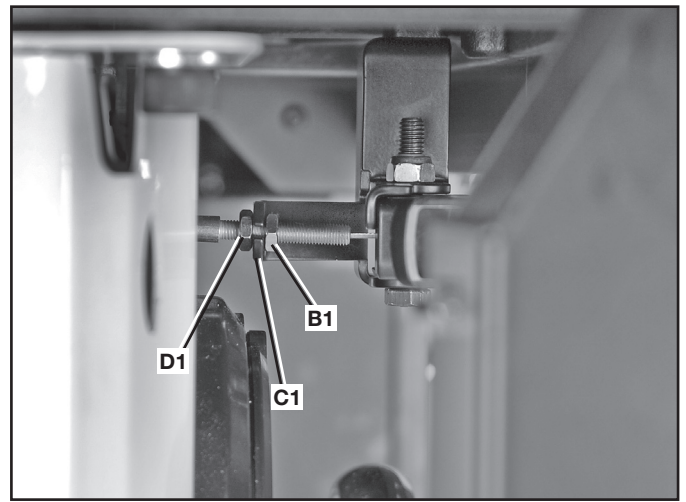

FIG. 51

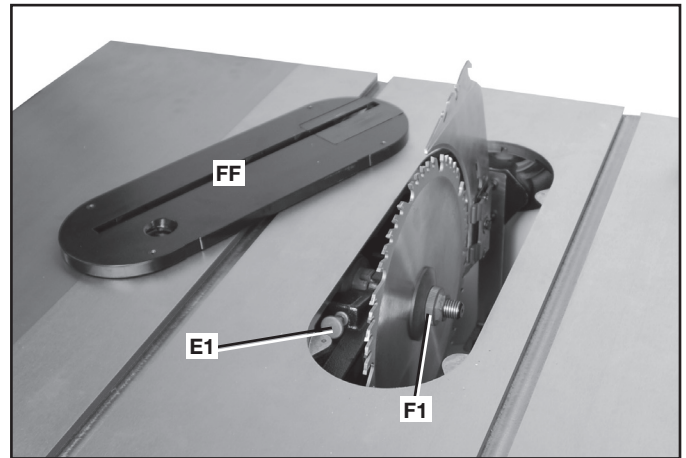

FIG. 52

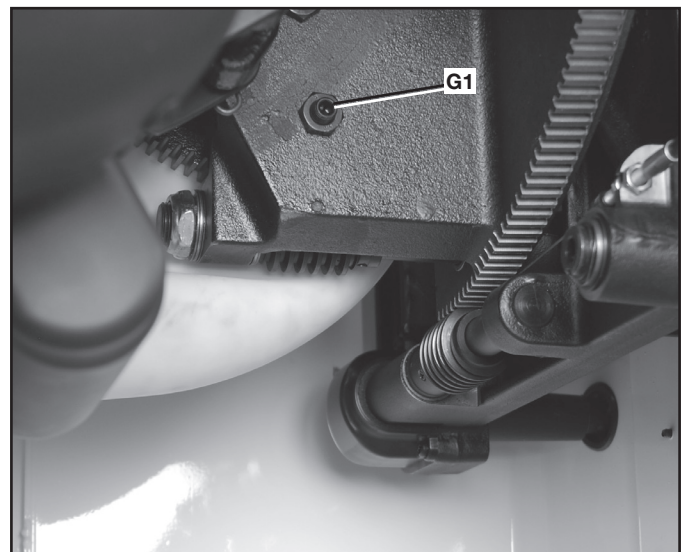

FIG. 53

ADJUSTING BELT TENSION

1. Open the motor cover.
2. Loosen the bolt (H1) Fig. 54A, and carefully let the motor rest on the belts.
3. Correct belt tension is indicated with a 1/4" (6.4 mm) deflection in the center span of the pulleys, using light finger pressure.
4. When proper tension is achieved, tighten bolt (H1) Fig. 54A.

NOTE: For instructions on replacing the belts see the *Maintenance* section.

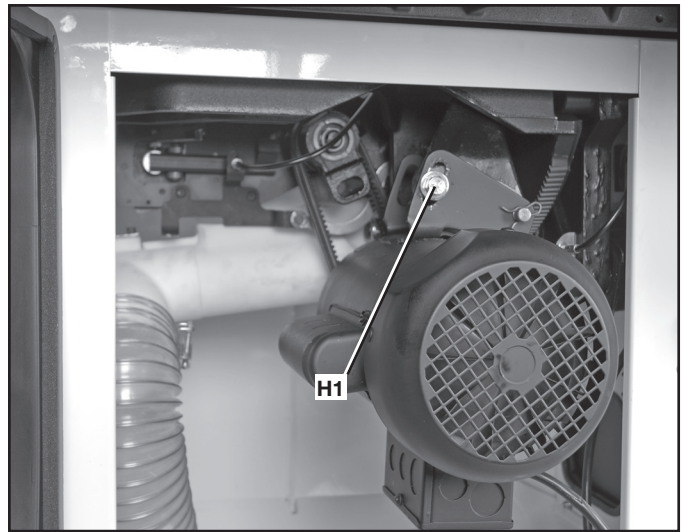

FIG. 54A

BLADE GUARD OPERATION

⚠ WARNING: To reduce the risk of injury, turn unit off and disconnect it from power source before installing and removing accessories, before adjusting or when making repairs. An accidental start-up can cause injury.

If there is a need to briefly raise the blade guard (for example, to make a measurement) the guard can be parked in a raised position. Lift the guard from the front (as shown in Fig. 54B) and raise guard shield until it snaps into a locked position above the table. One or both guard shields can be raised.

When done making the measurement (Figure 54C), return guard to operating position (Figure 54D).

⚠ WARNING: Keep arms, hands and fingers away from the blade to prevent serious injury.

⚠ WARNING: To reduce the risk of injury, you must use the saw blade guard for all through-cuts.



FIG. 54B



FIG. 54C

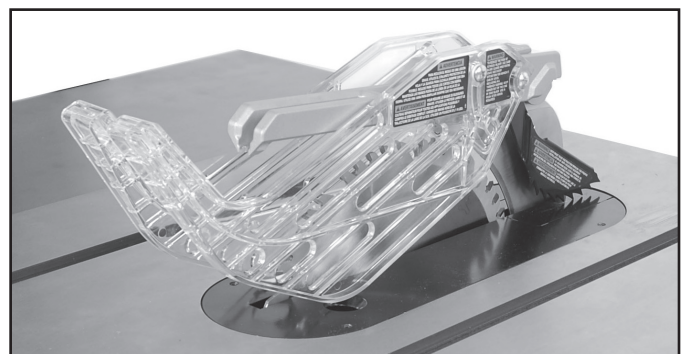

FIG. 54D

MACHINE USE

KICKBACK

Kickback is a dangerous condition! It is caused by the workpiece binding against the blade. The result is that the workpiece can move rapidly in a direction opposite to the feed direction. During kickback, the workpiece could be thrown back at the operator. It can also drag the operator's hand back into the blade if the operator's hand is at the rear of the blade. If kickback occurs, turn the saw "OFF" and verify the proper functioning of the riving knife, anti-kickback assembly and blade guard assembly before resuming work.

▲ WARNING: See Additional Safety Rules for Table Saws and follow all warnings provided regarding kickback.

Common sawing operations include through cuts (like ripping and crosscutting), non-through cuts (like dados and rabbets) plus a few other standard operations. As with all power machines, a certain amount of hazard is involved with the operation and use of the machine. Using the machine with the respect and caution will considerably lessen the possibility of personal injury. However, if normal safety precautions are overlooked or completely ignored, personal injury can result. The following information describes the safe and proper method for performing the most common sawing operations.

TABLE SAW OPERATION SAFETY

▲ WARNING: Failure to adhere to these common safety rules can greatly increase the likelihood of injury.

1. Before using the saw, verify the following each and every time:
 - A. Always wear proper eye, hearing and respiratory equipment.
 - B. Blade is tight.
 - C. Bevel angle and height lock knobs are tight.
 - D. If ripping, ensure fence lock lever is tight and fence is parallel to the blade.
 - E. If crosscutting, miter gauge knob is tight.
 - F. The blade guard /riving knife assemblies are properly attached and the anti-kickback teeth are functioning.
 - G. Always inspect the guard and riving knife for proper alignment operation and clearance with saw blade.
 - H. ALWAYS make sure both guards are in the down position in contact with the table before operating.
2. To reduce the risk of injury, turn unit off and disconnect machine from power source before installing and removing accessories, before adjusting or changing set-ups or when making repairs. An accidental start-up can cause injury.
3. Before connecting the table saw to the power source or operating the saw, always inspect the guard and riving knife for proper operation, alignment and clearance with saw blade. Otherwise, personal injury may result.
4. This instruction manual does not provide information regarding the installation of a fence system. A fence system must be installed before use of the saw. Please refer to the fence instruction manual regarding the proper installation, alignment, and operation of the fence system.
5. The use of attachments and accessories not recommended by DELTA may result in injury.
6. You must use the saw blade guard and riving knife and anti-kickback assemblies for all through cuts. The anti-kickback fingers mount to the riving knife and aid in preventing kickback. The riving knife prevents the wood kerf from closing and binding the blade. Be sure to replace or sharpen the anti-kickback fingers when the points become dull.
7. Ripping or crosscutting may cause saw to tip over while operating. If you desire to secure the saw to a stable surface, see instructions in section Securing Saw to a Permanent Location.
8. Never use the fence and miter gauge together. This may cause a kickback condition and injure the operator.
9. The proper throat plate must be in place at all times to reduce the risk of a thrown workpiece and possible injury.
10. If your saw makes an unfamiliar noise or if it vibrates excessively, cease operating immediately until the source has been located and the problem corrected.
11. Never perform freehand cutting, plunge cutting, resawing or cove cutting.

MAKING CUTS

There are two basic types of cutting with table saws: ripping and crosscutting. Cutting with the grain is ripping and cutting against the grain is crosscutting. With manmade materials, the distinction is made such that ripping is cutting to a different width and crosscutting describes cutting material across the shorter dimension.

▲ WARNING: When ripping, always use the fence to provide a guide for the material and guard against a kickback situation.

▲ CAUTION: When crosscutting, always use the miter gauge.

RIPPING

⚠ WARNING: Never touch the free end of the workpiece or a free piece that is cut off, while the power is on and/or the saw blade is rotating. Piece may contact the blade resulting in a thrown workpiece or possible injury.

⚠ WARNING: A rip fence should ALWAYS be used for ripping operations to prevent loss of control and personal injury. NEVER perform a ripping operation freehand. Always lock the fence to the rail.

⚠ WARNING: When bevel ripping and whenever possible, place the fence on the side of the blade so that the blade is tilted away from the fence and hands. Keep hands clear of the blade and use a push stick to feed the workpiece if there is less than 6" (152 mm) between the fence and the blade.



FIG. 55

⚠ WARNING: Keep hands clear of the blade

⚠ WARNING: Use a push stick to feed the workpiece if there is 2" to 6" (51 to 152 mm) between the fence and the blade. Use a narrow rip auxiliary fence and push block to feed the workpiece if there is 2" (51 mm) or narrower between the fence and the blade.

1. Lock the fence down where you want it to be. Remove the miter gauge.
2. Raise the blade so it is about 1/8" (3.2 mm) higher than the top of the workpiece.
3. Hold the workpiece flat on the table and against the fence (A) Fig. 55. Keep the workpiece about 1" (25 mm) away from the blade.

⚠ CAUTION: The workpiece must have a straight edge against the fence and must not be warped, twisted or bowed. Keep both hands away from the blade and away from the path of the blade. See proper hand position in Fig. 55.

4. Turn the saw on and allow the blade to come up to speed. Both hands can be used in starting the cut. When there is approximately 12" (305 mm) left to be ripped, use only one hand, with your thumb pushing the material, your index and second finger holding the material down and your other fingers hooked over the fence. Always keep your thumb along side your first two fingers and near the fence.
5. Keep the workpiece against the table and fence and slowly feed the workpiece rearward all the way through the saw blade. Continue pushing the workpiece until it is clear of the guard and it falls off the rear of the table. Do not overload the motor.
6. Never try to pull the workpiece back with the blade turning. Turn the switch off, allow the blade to stop, raise the anti-kickback teeth on each side of the riving knife if necessary and slide the workpiece out.
7. When sawing a long piece of material or a panel, always use a work support. A sawhorse, rollers or outfeed assembly provides adequate support for this purpose. The work support must be at the same height as the saw table.

⚠ CAUTION: Never push or hold onto the free or cut off side of the workpiece.

RIPPING SMALL PIECES

It is unsafe to rip small pieces. It is not safe to put your hands close to the blade. Instead, rip a larger piece to obtain the desired piece. When a small width is to be ripped and the hand cannot be safely put between the blade and the rip fence, use one or more push sticks. A pattern is included at the end of this manual to make push sticks. A push stick (B) Fig. 56 is included with this saw. Use the push stick(s) to hold the workpiece against the table and fence, and push the workpiece fully past the blade. See Fig. 56.

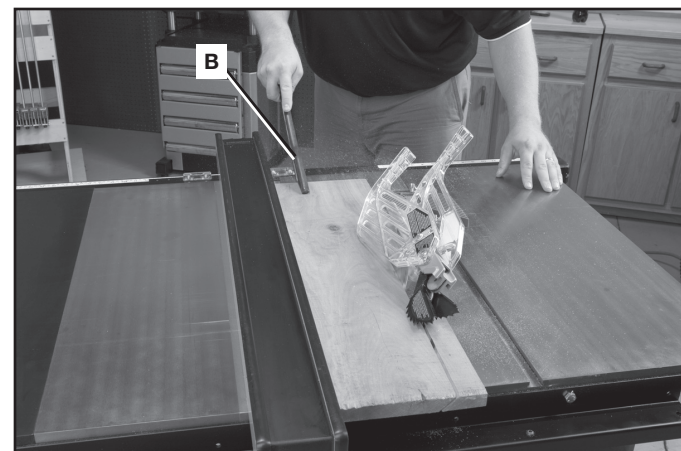

FIG. 56

BEVEL RIPPING

Bevel ripping (Fig. 57) is the same as ripping except the bevel angle is set to an angle other than 0°.

⚠ WARNING: Before connecting the table saw to the power source or operating the saw, always inspect the blade guard assembly and riving knife for proper alignment and clearance with saw blade. Check alignment after each change of bevel angle.

⚠ WARNING: When possible, place the fence on the right side of the blade so that the blade is tilted away from the fence and hands. Keep your hands clear of the blade and use a pushstick to feed the workpiece if there is less than 6" (152 mm) between the fence and the blade.

⚠ WARNING: Use caution when starting the cut to prevent binding of the guard against the workpiece.

CROSSCUTTING

⚠ WARNING: NEVER touch the free end of the workpiece or a free piece that is cut off, while the power is ON and/or the saw blade is rotating. Piece may contact the blade resulting in a thrown workpiece and possible injury.

⚠ WARNING: To reduce the risk of injury, NEVER use the fence as a guide or length stop when crosscutting.

⚠ WARNING: NEVER use a length stop on the free end of the workpiece when crosscutting. In short, the cut-off piece in any through-sawing (cutting completely through the workpiece) operation must never be confined — it must be allowed to move away from saw blade to prevent contact with blade resulting in a thrown workpiece and possibly injury.

⚠ WARNING: Use caution when starting the cut to prevent binding of the blade guard assembly against the workpiece resulting in damage to saw and possible injury.

⚠ CAUTION: When using a block as a cut-off gauge, the block must be at least 3/4" (19 mm) thick and is very important that the rear end of the block be positioned so the workpiece is clear of the block before it enters the blade to prevent contact with blade resulting in a thrown workpiece and possibly injury.

Cross-cutting is cutting the wood across the grain. It requires the use of the miter gauge to position and guide the work. Before starting the cut, raise the blade so that it is about 1/8" (3.2 mm) higher than the top of the workpiece. Place the work against the miter gauge and advance both the gauge and work toward the saw blade (Fig. 58).



FIG. 57

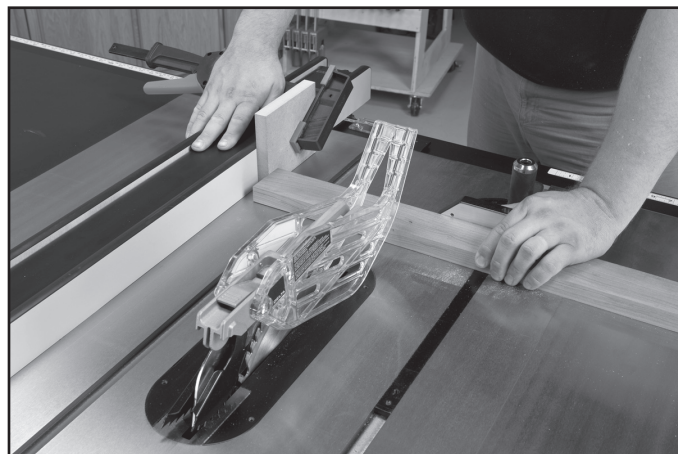

FIG. 58

You can use the miter gauge in either table slot. Start the cut slowly and hold the work firmly against the miter gauge and the table. Keep both hands on the miter gauge and workpiece. Do not touch the cut-off piece. Feed the workpiece steadily through the blade until the workpiece is completely cut. Shift the workpiece slightly sideways away from the blade, then pull the workpiece and miter gauge back to the starting position. Remove the workpiece, then use a push stick to push the cut-off piece past the blade and off the table before beginning the next cut.

For added safety and convenience, you can fit the miter gauge with an auxiliary wood-facing that should be at least 1" (25 mm) higher than the maximum depth of cut, and should extend out 12" (305 mm) or more to one side or the other depending on which miter gauge slot is being used. This auxiliary wood-facing can be fastened to the front of the miter gauge by using two wood screws through the holes (D) Fig. 59 provided in the miter gauge body and into the wood-facing.

When cross-cutting a number of pieces to the same length, clamp a block of wood (E) Fig. 60 to the fence and use it as a cut-off gauge. The block (E) must be at least 3/4" (19 mm) thick to prevent the cut-off piece from binding between the blade and the fence during removal from the saw table. Always position this block of wood in front of the saw blade. Once the cut-off length is determined, lock the fence and use the miter gauge to feed the work into the cut.

BEVEL CROSSCUTTING

Bevel crosscutting (Fig. 61) is the same as crosscutting except the bevel angle is set to an angle other than 0°.

⚠ WARNING: Before connecting the table saw to the power source or operating the saw, always inspect the blade guard assembly and riving knife for proper alignment and clearance with saw blade. Check alignment after each change of bevel angle.

⚠ WARNING: When possible, use the right miter gauge slot when bevel crosscutting so that the blade tilts away from the miter gauge and your hands.

⚠ WARNING: Use caution when starting the cut to prevent binding of the guard against the workpiece.

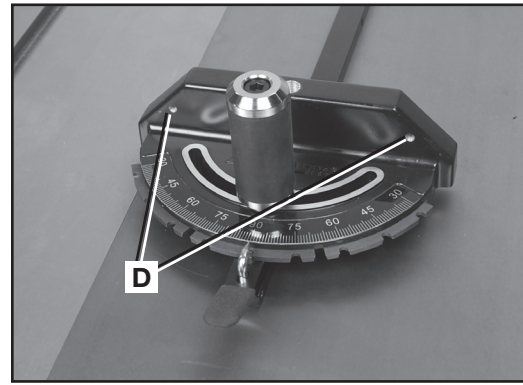

FIG. 59

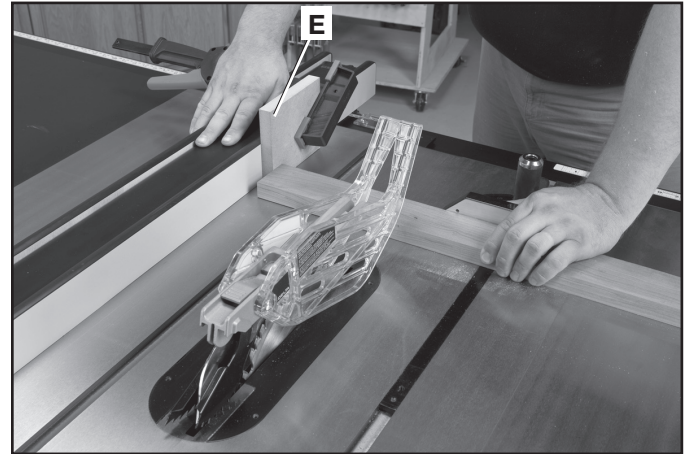

FIG. 60

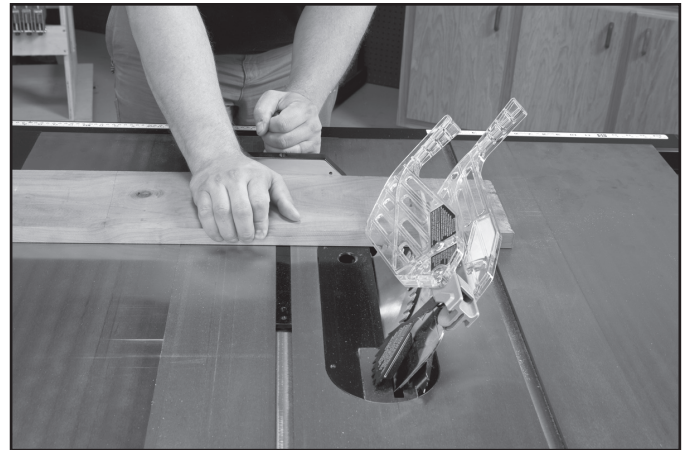

FIG. 61

MITERING

⚠ WARNING: Miter angles greater than 45° may force the blade guard assembly into the saw blade causing damage to the blade guard assembly and personal injury. Before starting the motor, test the operation by feeding the workpiece into the blade guard assembly. If the blade guard assembly contacts the blade, place the workpiece under the blade guard assembly, not touching the blade, before starting the motor.

⚠ CAUTION: Certain workpiece shapes, such as molding may not lift the blade guard assembly properly. With the power off, feed the workpiece slowly into the blade guard area and until the workpiece touches the blade. If the blade guard assembly contacts the blade, place the workpiece under the blade guard assembly, not touching the blade, before starting the motor.

This operation is the same as crosscutting except the miter gauge is locked at an angle other than 0°. Hold the workpiece FIRMLY against the miter gauge and feed the workpiece slowly into the blade (to prevent the workpiece from moving). See Fig. 62.

MITER GAUGE OPERATION

The miter gauge is equipped with adjustable index stops at 90°, 75°, 60°, 45° and 30°.

To rotate the miter gauge, loosen handle (G) Fig. 63, push the thumb lever (H) down and move the body of the miter gauge (I) to the desired angle.

The miter gauge is equipped with a washer on the end of the bar which fits into the T-Slot groove (J) in the table. This allows the miter gauge to be pulled off the front edge of the table without falling. This allows for a longer cut-off capacity in front of the blade.

To adjust the stops, loosen screws — two shown at (X) Fig. 63. Move stop to proper position and re-tighten screws (X).

COMPOUND MITERING

This is a combination of bevel crosscutting and mitering. Follow the instructions for both bevel crosscutting and mitering.

NOTE: Always use the miter slot (K) Fig. 64 which allows the blade to tilt away from the miter gauge and hands.

USING AN ACCESSORY DADO HEAD

⚠ WARNING: To reduce the risk of injury, turn unit off and disconnect it from power source before installing and removing accessories, before adjusting or when making repairs. An accidental start-up can cause injury.

⚠ WARNING: Do not attempt to stack dado blades thicker than 1" (25.4 mm) Do not use dado blades larger than 8" (200 mm) in diameter.

⚠ WARNING: The riving knife and blade guard assemblies cannot be used when dadoing or molding. It must be removed as described in Riving Knife and Blade Guard Operations section. Use EXTREME care when using the dado without the blade guard assembly and riving knife.



FIG. 62

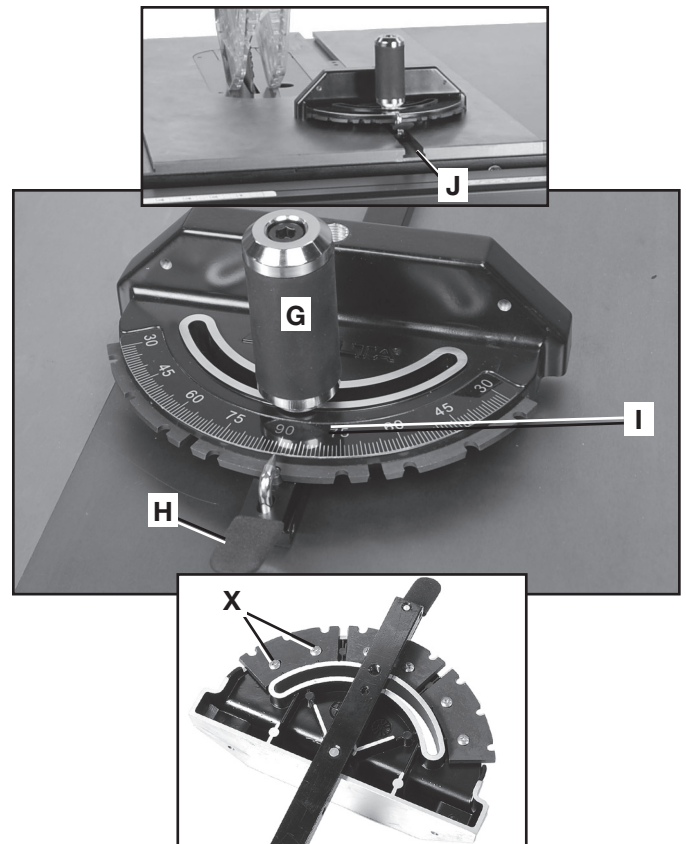

FIG. 63

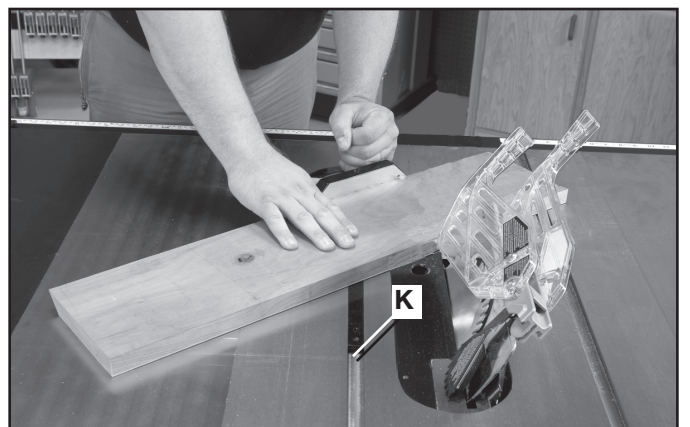

FIG. 64

⚠ WARNING: Use pushsticks, hold-downs, jigs, fixtures or featherboards to help guide and control the workpiece when the guard cannot be used.

⚠ CAUTION: The accessory dado head set throat plate (L) Fig. 65 must be used in place of the standard throat plate. Be sure the throat plate is level to the table before you proceed.

⚠ CAUTION: Always check dado blade clearance before plugging in the saw.

⚠ WARNING: To reduce the risk of injury, be sure to place the blade guard assembly and standard throat plate back in position and check adjustments when the dado cuts are complete. Reinstall blade guard assembly, anti-kickback assembly and riving knife.

⚠ CAUTION: Never use the dado head in a bevel position.

Dadoing is cutting a rabbet or wide groove into the workpiece, as shown in Fig. 66. Most dado head sets are made up of two outside blades and four or five inside chippers, (Fig. 67). Various combinations of blades and chippers are used to cut grooves from 1/8" (3.2 mm) to 1" (25.4 mm) for use in shelving, making joints, tenoning, grooving, etc.

NOTE: The standard outer arbor flange nut assembly (M) Fig. 65 cannot be used with dado blade sets. A special nut (N) is included with the Unisaw to be used in dado applications. Tighten this arbor nut against the dado blade set. **Do not discard the outer arbor flange nut. It will be needed when reattaching the standard blade to the arbor.**

To arrange a typical dado set:

1. The blades and chippers (DELTA 35-7670 is used in this example) are heavily swaged and must be arranged so that the teeth do not hit each other during rotation. The heavy portion of the chippers should fall in the gullets of the outside blades (Fig. 68).
2. The blade and chipper profile is shown in Fig. 69. Washers, if needed for fine width adjustment, can be placed anywhere between the outside blades and the chippers. A 1/4" (6.4 mm) groove is cut by using the two outside saws alone.
3. Position the teeth of the blade/chipper so that the raker on one is beside the cutting teeth on the other.
4. Attach the dado head set to the saw arbor using the arbor nut (N) Fig. 65.

NOTE: If a deep cut is required. Use several successive passes rather than attempting to make it with one pass. Maximum dado width on this saw is 1" (25.4 mm). **DO NOT USE WIDER COMBINATIONS.**

⚠ WARNING: To reduce the risk of injury, always return and fasten the riving knife and blade guard assemblies to the proper operating position for normal through sawing operations. Also, be sure the standard throat plate is back in position.

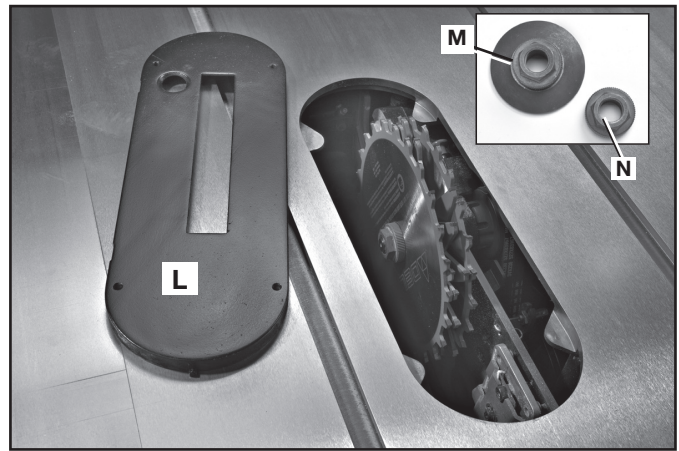

FIG. 65

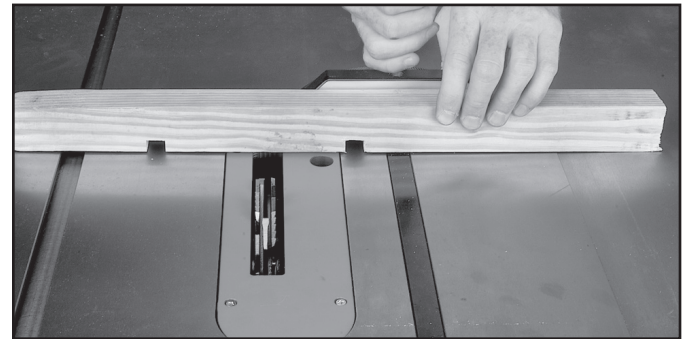

FIG. 66

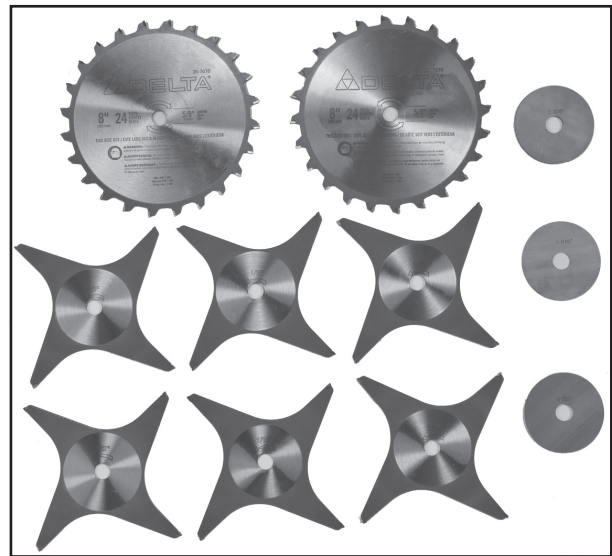

FIG. 67

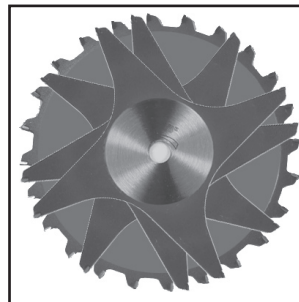

FIG. 68

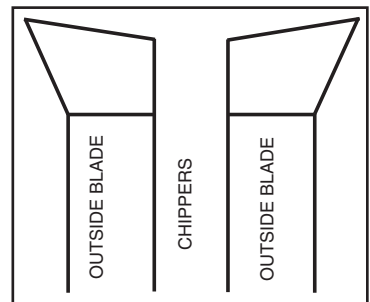

FIG. 69

HOW TO USE A MOLDING CUTTERHEAD

⚠ WARNING: To reduce the risk of injury, turn unit off and disconnect it from power source before installing and removing accessories, before adjusting or when making repairs. An accidental start-up can cause injury.

⚠ WARNING: The riving knife and blade guard assemblies cannot be used when dadoing. It must be removed as described in Riving Knife and Blade Guard Operations section. Use **EXTREME** care when using the dado without the blade guard assembly and riving knife.

⚠ WARNING: Use pushsticks, hold-downs, jigs, fixtures or featherboards to help guide and control the workpiece when the guard cannot be used.

⚠ WARNING: Never use a molding cutterhead (R) Fig. 70 in a bevel position. Always use the proper molding cutterhead throat plate (S).

⚠ WARNING: Never run the stock between the fence and the molding cutterhead. Irregular-shaped wood will cause kickback.

⚠ WARNING: To reduce the risk of injury, always return and fasten the riving knife and blade guard assemblies to the proper operating position for normal through sawing operations. Also, be sure the standard throat plate is back in position.

⚠ CAUTION: Give special attention to the grain direction. Make all cuts in the same direction as the grain whenever possible.

Molding is cutting a shape on the edge or face of the workpiece with a special molding cutterhead.

The molding head consists of a cutterhead that can be fitted with various shapes of steel cutters (Fig. 71). Each of the three knives in a set is fitted into a groove in the cutterhead and securely clamped with a screw. Keep the knife grooves free of sawdust to allow the cutter to seat properly.

NOTE: The standard outer arbor flange nut assembly (M) Fig. 65 cannot be used with a molding cutterhead. A special nut (N) is included with the Unisaw to be used in these applications. Tighten this arbor nut against the molding cutterhead. **Do not discard the outer arbor flange nut. It will be needed when reattaching the standard blade to the arbor.**

1. You can easily attach a molding cutterhead (R) Fig. 70 to the saw arbor. Also, you must use the accessory molding cutterhead throat plate (S) in place of the standard throat plate. Be sure the throat plate is level to the table before you proceed.
2. When using the molding cutterhead, add wood-facing (T) to the face of the rip fence (Fig. 72). Attach the wood facing to the fence either with wood screws through holes drilled in the fence, or with two clamps. Stock that is 3/4" (19 mm) thick is suitable for most work, although an occasional job may require 1" (25 mm) facing.
3. Position the wood-facing over the cutterhead with the cutterhead below the surface of the table. Turn the saw on and raise the cutterhead. The cutterhead will cut its own groove in the wood-facing. Fig. 71 shows a typical molding operation.

⚠ WARNING: To reduce the risk of injury, always return and fasten the riving knife and blade guard assemblies to the proper operating position for normal through sawing operations. Also, be sure the standard throat plate is back in position

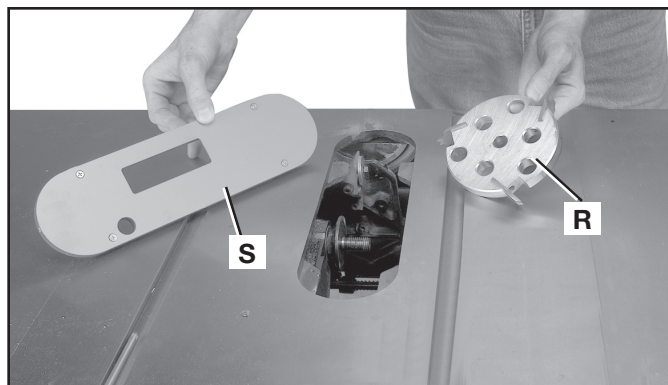

FIG. 70

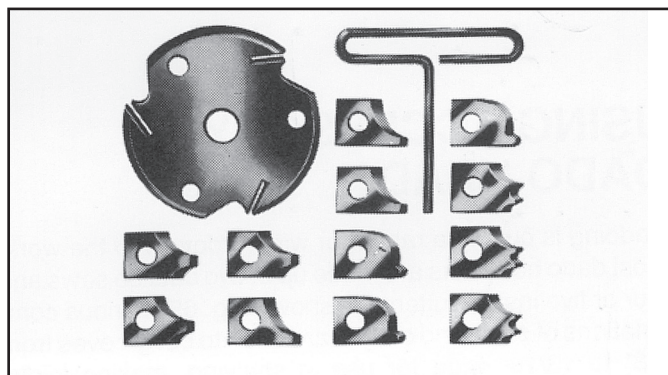

FIG. 71

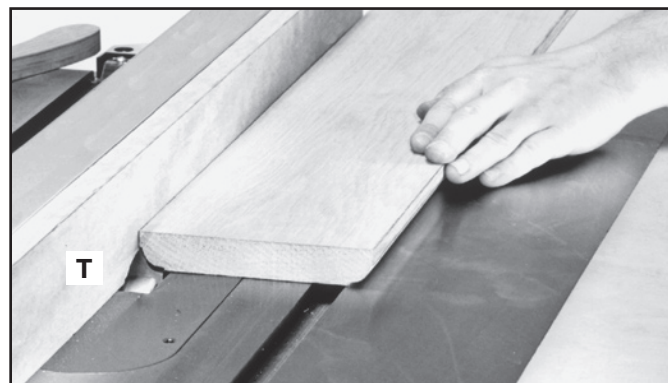

FIG. 72

USING AUXILIARY WOOD FACING

Add a wood facing (U) Fig. 73 to one or both sides of the rip fence when you perform special operations (molding cutterhead, etc.). Depending on the fence, attach the wood facing to the fence either with wood screws through holes drilled in the fence, or with two clamps. For most work, 3/4" (19 mm) stock is suitable, although an occasional job may require 1" (25 mm) facing.

CONSTRUCTING AND USING A FEATHERBOARD

Featherboards are used to keep the work in contact with the fence and table (Fig. 74), and help prevent kickback.

Dimensions for making a typical featherboard are shown in Fig. 75. Make your featherboard from a straight piece of wood that is free of knots and cracks. Clamp the featherboard to the fence and table so that the leading edge of the featherboard will support the workpiece until the cut is complete. An 8" (203 mm) high flat board can be clamped to the rip fence and the featherboard can be clamped to the 8" (203 mm) high board.

⚠ WARNING: Use featherboards for all non-through sawing operations where the blade guard and anti-kickback assemblies cannot be used. Always replace the blade guard and anti-kickback assemblies when the non-through sawing operation is complete. Make sure the featherboard presses only on the portion of the workpiece in front of the blade.

If you are using the DELTA accessory featherboard, the one on the table (V) Fig. 76 can be inserted and tightened against the appropriate miter slot. If you use a featherboard on top (not shown) it can be screwed into a board that is clamped to the fence. Be sure all featherboards are tightly fastened before operations.

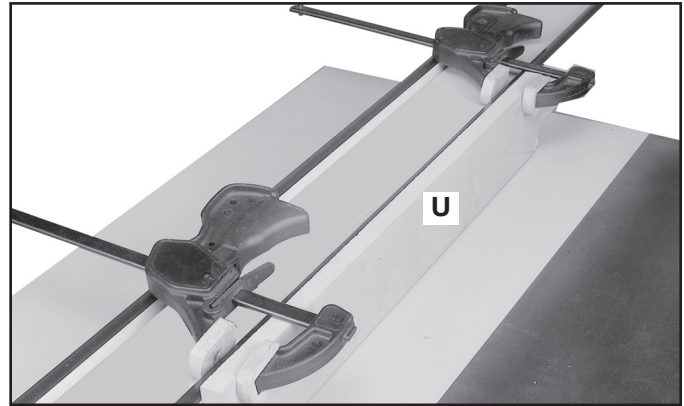

FIG. 73

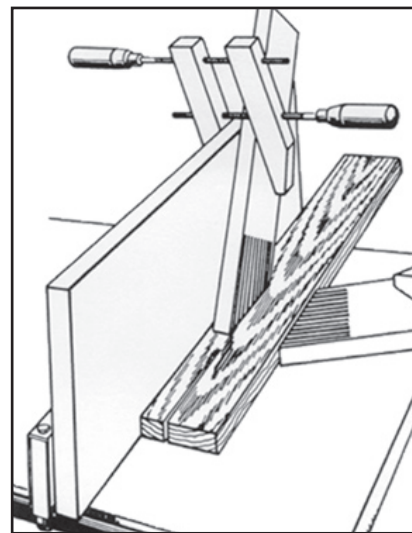

FIG. 74

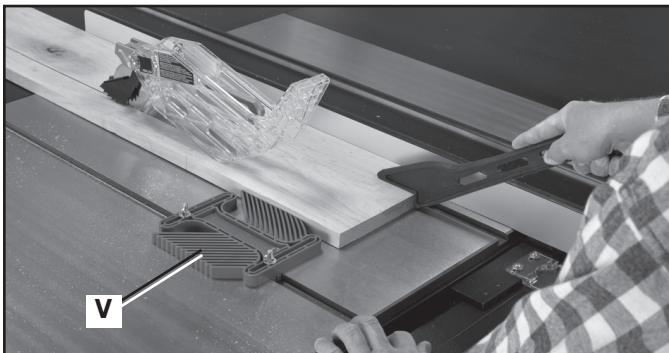

FIG. 76

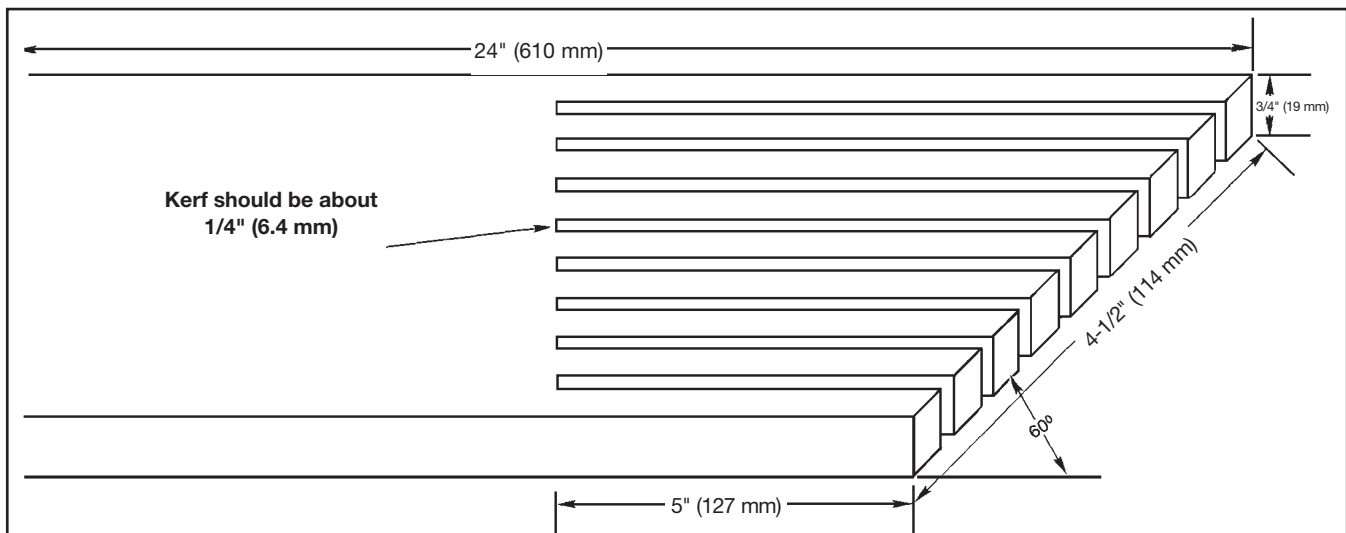

FIG. 75

CONSTRUCTING AND USING A PUSH STICK

In order to operate your table saw safely you must use a push stick (Fig. 78) whenever the size or shape of the workpiece would cause your hands to be within 6" (152 mm) of the saw blade or other cutter (Fig. 79). A push stick is included with this saw.

No special wood is needed to make additional pushsticks as long as it's sturdy and long enough. A length of 10.25" (260 mm) is recommended with a notch that fits against the edge of the workpiece to prevent slipping. It's a good idea to have several push sticks of the same length with different size notches for different workpiece thicknesses.

See the end of the English section for a pattern to make additional push sticks. The shape can vary to suit your own needs as long as it performs its intended function of keeping your hands away from the blade.

Additional Information on table saw safety, including a table saw safety video, is available from the following:

POWER TOOL INSTITUTE
1300 Sumner Avenue
Cleveland, OH 44115-2851
www.powertoolinstitute.com

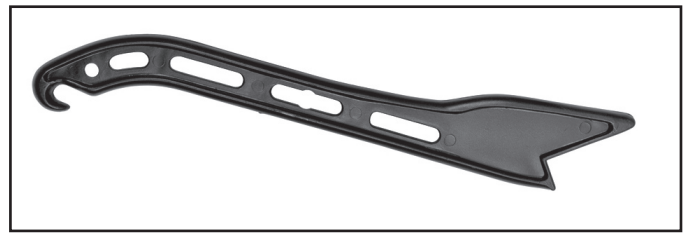

FIG. 78

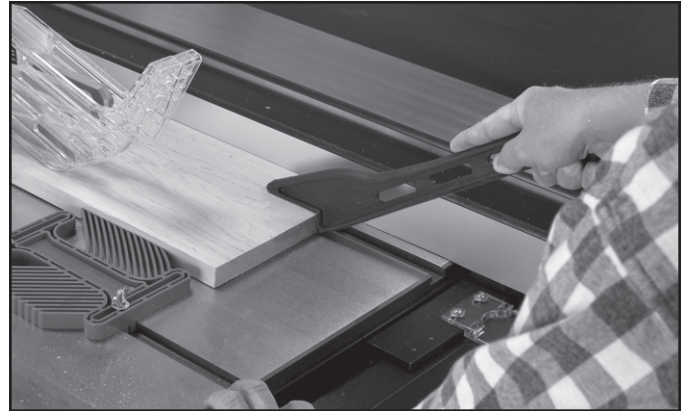

FIG. 79

TROUBLESHOOTING

For assistance with your machine, visit our website at www.deltaportercable.com for a list of service centers or call the DELTA Machinery help line at 1-800-223-7278 (In Canada call 1-800-463-3582).

MAINTENANCE

⚠ WARNING: To reduce the risk of injury, turn unit off and disconnect it from power source before installing and removing accessories, before adjusting or when making repairs. An accidental start-up can cause injury.

KEEP MACHINE CLEAN

Periodically blow out all air passages with dry compressed air. All plastic parts should be cleaned with a soft damp cloth. NEVER use solvents to clean plastic parts. They could possibly dissolve or otherwise damage the material.

⚠ WARNING: Wear certified safety equipment for eye, hearing and respiratory protection while using compressed air.

FAILURE TO START

Should your machine fail to start, check to make sure the prongs on the cord plug are making good contact in the outlet. Also, check for blown fuses or open circuit breakers in the line.

LUBRICATION & RUST PROTECTION

Apply hardwood flooring paste wax to the machine table, extension table or other work surface weekly. Or use a commercially available protective product designed for this purpose. Follow the manufacturer's instructions for use and safety.

To clean cast iron tables of rust, you will need the following materials: a medium sized scouring pad, a can of spray lubricant and a can of degreaser. Apply the spray lubricant and polish the table surface with the scouring pad. Degrease the table, then apply the protective product as described above.

MAINTENANCE REMINDERS

⚠ WARNING: Wear certified safety equipment for eye, hearing and respiratory protection while using compressed air.

Here are some regular maintenance items to remember for your Unisaw:

RIVING KNIFE CLAMP PLATE (A) Fig. 80: Keep this area free of dust and debris buildup. Blow out area regularly with compressed air.

RIVING KNIFE CLAMP POST (B) Fig. 81: Use lubricant on this area - the post of screw (B) - occasionally to ensure free movement. Place the lubricant on bearing surface of clamp post (B) where it enters the locator block (C) Fig. 80.

NOTE: If the riving knife clamp can't move freely, have the saw serviced by authorized DELTA Machinery service center personnel.

TRUNNION GREASE FITTINGS: Grease the trunnion at two fittings (one shown at (D) Fig. 82) as needed with a lithium-based grease.

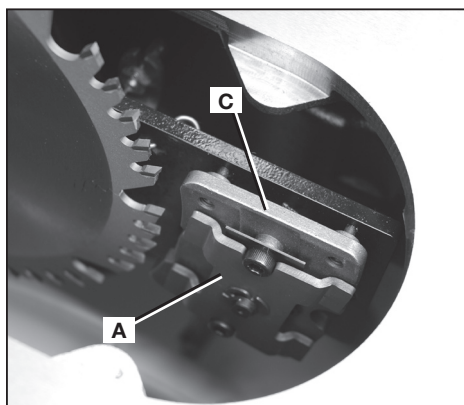

FIG. 80

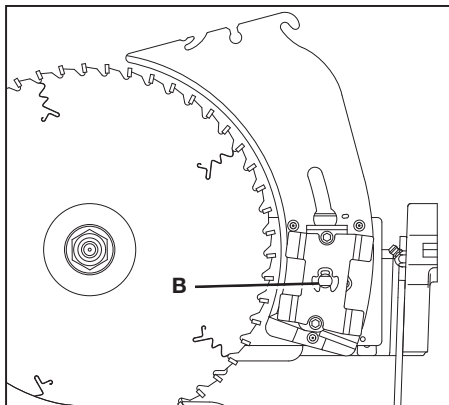

FIG. 81

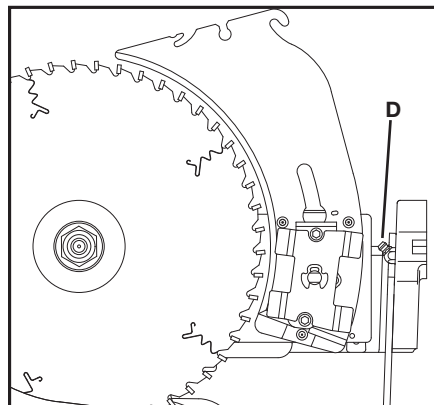

FIG. 82

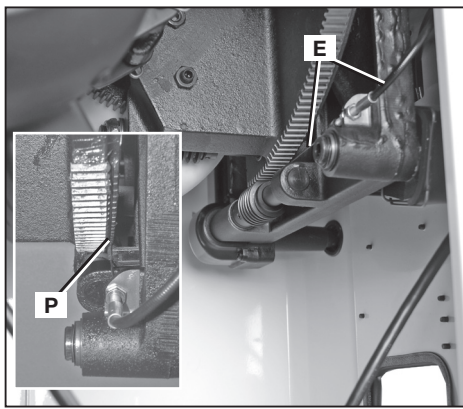

FIG. 83

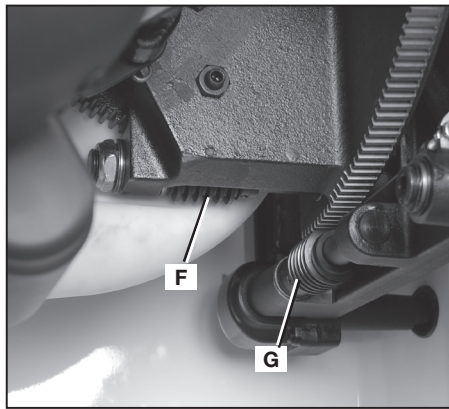

FIG. 84

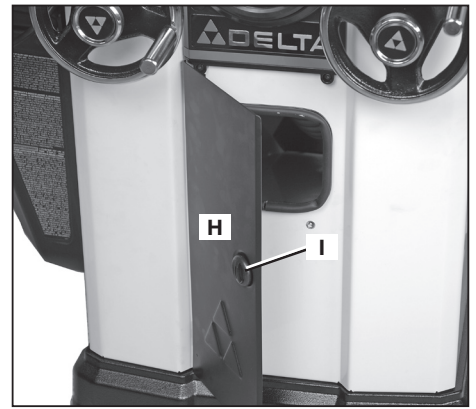

FIG. 85

BEVEL INDICATOR CABLE (E) Fig. 83: Keep the cable (E) and mating slot (P) free of dust and debris buildup. Blow out area regularly with compressed air.

AS NEEDED, GREASE THE WORM GEARS (F) and (G) Fig. 84: Keep the worm gears free of dust and debris buildup. Blow out area regularly with compressed air. Use a lithium-based multipurpose grease as needed on these gears. When greasing gears, be careful and do not get any grease on the bevel indicator cable (E) Fig. 83.

CLEAN SAWDUST BUILDUP OUT OF CABINET PERIODICALLY: An access panel (H) Fig. 85 in the front of the saw helps with this. Open the panel — by twisting the knob (I) — and clean out sawdust buildup periodically. **NOTE:** Debris can also be removed from the Unisaw from below the throat plate, inside the dust port and from behind the motor cover.

⚠ WARNING: To reduce the risk of injury, turn saw off and disconnect power before cleaning or servicing.

REPLACING BELTS

1. Open the motor cover (J) Fig. 86.
2. Place a piece of wood (K) Fig. 86 between the motor and the saw cabinet.

NOTE: You may need to raise the saw arbor to insert the wood. Lower the saw arbor until the motor contacts the wood.

3. Loosen the bolt (L) Fig. 87. Lower the saw arbor to remove tension from the belts (M). Tighten the bolt (L).
4. Raise the saw arbor slightly and remove the wood (K) Fig. 86.
5. Lower the saw arbor to its previous position. Remove the belt (M) Fig. 87 from the pulleys.
6. Install the new belt, in the grooves of the arbor pulley (N) Fig. 88, and the motor pulley. (NOT SHOWN.)
7. Loosen the bolt (L) Fig. 87, and carefully let the motor rest on the belt.
8. Correct belt tension is indicated with a 1/4" (6.4 mm) deflection in the center span of the pulleys, using light finger pressure. Tighten bolt (L) Fig. 87.
9. Ensure the cable (O) Fig. 87 is oriented as shown.

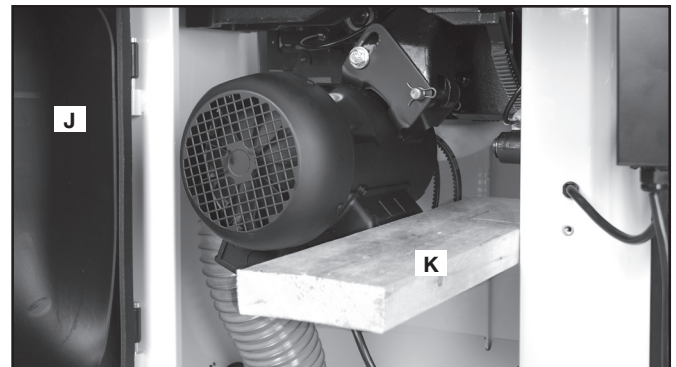

FIG. 86

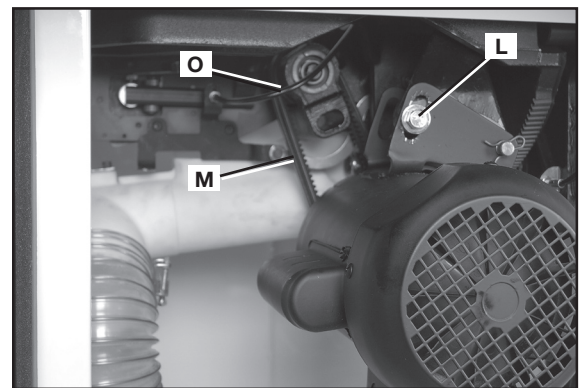

FIG. 87

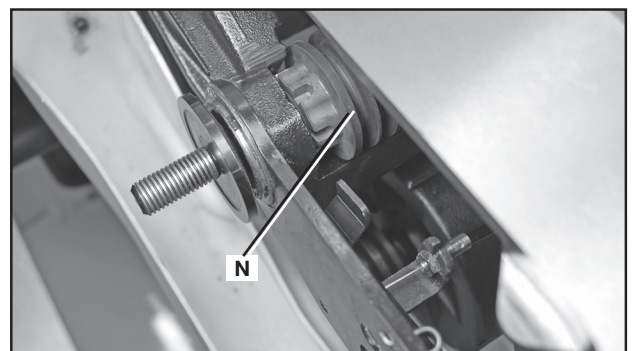

FIG. 88

SERVICE

REPLACEMENT PARTS

Use only factory authorized replacement parts. For a parts list or to order parts, visit our website at www.deltaportercableservicenet.com. You can also order parts from your nearest factory-owned branch, Authorized Warranty Service Center or by calling End User Services at (800) 223-7278 to receive personalized support from one of our highly-trained representatives.

FREE WARNING LABEL REPLACEMENT

If your warning labels become illegible or are missing, call 1-800-223-7278 for a free replacement.

⚠ WARNING TO REDUCE THE RISK OF INJURY TURN SAW OFF AND DISCONNECT POWER BEFORE CLEANING OR SERVICING.

⚠ ADVERTENCIA PARA REDUCIR EL RIESGO DE LESIONES, APAGUE LA SIERRA Y DESCONECTE LA ALIMENTACIÓN ANTES DE REALIZAR UNA LIMPIEZA O UNA REPARACIÓN.

⚠ AVERTISSEMENT AFIN DE RÉDUIRE LE RISQUE DE BLESSURES, ÉTEINDRE LA SCIE ET COUPER L'ALIMENTATION AVANT LE NETTOYAGE OU L'ENTRETIEN.

⚠ WARNING TO REDUCE THE RISK OF INJURY USER MUST READ INSTRUCTION MANUAL BEFORE OPERATING TABLE SAW. FAILURE TO COMPLY WITH THESE WARNINGS MAY RESULT IN SERIOUS PERSONAL INJURY. ALWAYS WEAR PROPER EYE AND RESPIRATORY PROTECTION. ALWAYS USE BLADE GUARD AND RIVING KNIFE FOR EVERY OPERATION FOR WHICH IT CAN BE USED, INCLUDING ALL THROUGH SAWING. KEEP HANDS OUT OF PATH OF THE LINE OF THE SAW BLADE - USE EXTRA CAUTION WHEN BEVELING. USE PUSH STICK WHEN REQUIRED. DO NOT PERFORM ANY OPERATION FREE HAND. ALWAYS SUPPORT WORK WITH TABLE AND FENCE OR MITER GAUGE. NEVER REACH AROUND OR OVER SAW BLADE. DO NOT REMOVE JAMMED OR CUT-OFF PIECES UNTIL POWER IS OFF AND BLADE HAS STOPPED. DISCONNECT MACHINE FROM POWER SOURCE BEFORE MAKING REPAIRS OR ADJUSTMENTS. DO NOT EXPOSE TO RAIN OR USE IN DAMP LOCATIONS. SECURELY MOUNT SAW BLADE BEFORE OPERATING. KNOW HOW TO AVOID RISK OF KICKBACK - SEE MANUAL. USE FENCE WHEN RIPPING. USE MITER GAUGE WHEN CROSSCUTTING. NEVER USE TOGETHER. LOCK BEVEL ADJUSTMENT BEFORE OPERATION. SECURE TOOL PROPERLY TO PREVENT UNEXPECTED MOVEMENT. WHEN OPERATING THIS TOOL, DO NOT WEAR GLOVES, NECKTIES, JEWELRY, LOOSE CLOTHING OR LONG HAIR. DO NOT USE THE MACHINE WHEN YOU ARE TIRED OR UNDER THE INFLUENCE OF DRUGS, ALCOHOL OR MEDICATION.

⚠ ADVERTENCIA PARA REDUCIR EL RIESGO DE LESIONES, EL USUARIO DEBE LEER EL MANUAL DE INSTRUCCIONES ANTES DE OPERAR LA SIERRA DE BANCO. EL INCUMPLIMIENTO DE ESTAS ADVERTENCIAS PODRÍA CAUSAR LESIONES PERSONALES. SIEMPRE SE DEBERÁ LLEVAR LA PROTECCIÓN APROPIADA PARA LA VISTA Y PARA LAS VÍAS RESPIRATORIAS. UTILICE EL PROTECTOR DE LA HOJA DE LA SIERRA Y LA SIERRA CIRCULAR EN TODAS LAS OPERACIONES EN LAS QUE PUEDA, INCLUIDOS TODOS LOS CORTES CON SIERRA. MANTENGA LAS MANOS ALEJADAS DEL TRAYECTO DE LA HOJA DE LA SIERRA. TENGA MUCHO CUIDADO AL REALIZAR EL BISELADO. UTILICE LA VARA PARA EMPUJAR CUANDO SEA NECESARIO. NO REALICE NINGUNA OPERACIÓN SIN USAR LAS MANOS. SOSTENGA SIEMPRE LA PIEZA DE TRABAJO CON UNA MESA Y UNA GUÍA O CALIBRADOR DE INGLETE. NUNCA INTENTE ALCANZAR ALREDEDOR O SOBRE LA HOJA DE LA SIERRA. NUNCA quite piezas atascadas o cortadas sin que la herramienta esté apagada y la hoja se haya detenido. DESCONECTE LA MÁQUINA DE LA FUENTE DE ENERGÍA ANTES DE REALIZAR REPARACIONES O AJUSTES. NO EXPONGA A LA LLUVIA NI UTILICE EN LUGARES HÚMEDOS. CONECTE LA HOJA DE LA SIERRA CON SEGURIDAD ANTES DE OPERARLA. SEPA CÓMO EVITAR EL RIESGO DE RETROCESOS. CONSULTE EL MANUAL. UTILICE LA GUÍA AL HACER CORTES LONGITUDINALES. UTILICE EL CALIBRADOR DE INGLETE AL HACER CORTES TRANSVERSALES. NUNCA LOS UTILICE JUNTOS. TRABE EL AJUSTE DEL BISEL ANTES DE USAR LA HERRAMIENTA. FIJE LA HERRAMIENTA CORRECTAMENTE PARA EVITAR QUE SE MUEVA INESPERADAMENTE. CUANDO OPERE LA HERRAMIENTA, NO USE GUANTES, CORBATAS, JOYAS, ROPA HOLGADA NI EL CABELLO LARGO SUELTO. NO UTILICE LA MÁQUINA SI ESTÁ CANSADO, O BAJO EL EFECTO DE DROGAS, ALCOHOL O MEDICAMENTOS.

⚠ AVERTISSEMENT L'UTILISATEUR DOIT LIRE LE MODE D'EMPLOI AVANT D'UTILISER LA SCIE CIRCULAIRE À TABLE AFIN DE RÉDUIRE LE RISQUE DE BLESSURE. NÉGLIGER DE SE CONFORMER À CES AVERTISSEMENTS RISQUE DE PROVOQUER DES BLESSURES GRAVES. IL FAUT TOUJOURS PORTER DE L'ÉQUIPEMENT DE PROTECTION OCULAIRE ET RESPIRATOIRE APPROPRIÉ. UTILISER UN PARE-MAIN ET UN DISPOSITIF D'ÉCARTEMENT POUR TOUTES LES OPÉRATIONS DEMANDANT SON UTILISATION, Y COMPRIS TOUT DÉBITAGE COMPLET. GARDER LES MAINS HORS DE LA TRAJECTOIRE DE LA LAME DE LA SCIE - REDOUBLER DE PRUDENCE LORS DE COUPES EN BISEAU. UTILISER UN POUSSOIR AU BESOIN. EFFECTUER TOUTE OPÉRATION EN TENANT L'OUTIL DES DEUX MAINS. TOUJOURS SOUTENIR LA PIÈCE AVEC LA TABLE ET LE GUIDE OU AVEC LE GUIDE D'ONGLETS. NE JAMAIS SE PENCHER PRÈS DE LA LAME OU AU-DESSUS DE CELLE-CI. NE JAMAIS RETIRER UNE PIÈCE COINCÉE OU COUPÉE TANT QUE L'OUTIL N'A PAS ÉTÉ MIS HORS TENSION ET QUE LA LAME N'A PAS CESSÉ DE TOURNER. DÉBRANCHER LA MACHINE DE LA SOURCE D'ALIMENTATION AVANT D'EFFECTUER DES RÉPARATIONS OU DES RÉGLAGES. NE PAS EXPOSER LA SCIE À LA PLUIE ET NE PAS L'UTILISER DANS UN ENDRIOT HUMIDE. BIEN FIXER LA LAME DE SCIE AVANT D'UTILISER L'OUTIL. CONNAÎTRE LES TECHNIQUES POUR EMPÊCHER LE RISQUE ASSOCIÉ À L'EFFET DE REBOND - CONSULTER LE MODE D'EMPLOI. POUR LE SÇIAGE EN LONG, UTILISER LE GUIDE LONGITUDINAL. POUR LE TRONÇONNAGE, UTILISER LE GUIDE D'ONGLET. NE JAMAIS UTILISER LES DEUX SYSTÈMES SIMULTANÉMENT. VERROUILLER LE RÉGLAGE DU BISEAU AVANT L'UTILISATION. BIEN FIXER L'OUTIL POUR ÉVITER TOUT DÉPLACEMENT INATTENDU. LORS DE L'UTILISATION DE CET OUTIL, NE PAS PORTER DE GANTS, DE CRAVATES, DE BIJOUX NI DE VÊTEMENTS AMPLES; COUVRIR LES CHEVEUX LONGS. NE PAS UTILISER LA MACHINE EN CAS DE FATIGUE OU SOUS L'INFLUENCE DE DROGUES, D'ALCOOL OU DE MÉDICAMENTS.

SERVICE AND REPAIRS

All quality tools will eventually require servicing and/or replacement of parts. For information about DELTA Machinery, its factory-owned branches, or to locate an Authorized Warranty Service Center, visit our website at www.deltaportercable.com or call our End User Services at (800) 223-7278. All repairs made by our service centers are fully guaranteed against defective material and workmanship. We cannot guarantee repairs made or attempted by others. By calling this number you can also find answers to most frequently asked questions 24 hours/day.

You can also write to us for information at DELTA Machinery, PO Box 2468, Jackson, Tennessee 38302-2468 - Attention: End User Services. Be sure to include all of the information shown on the nameplate of your tool (model number, type, serial number, date code, etc.)

ACCESSORIES

⚠ WARNING: Since accessories other than those offered by DELTA have not been tested with this product, use of such accessories could be hazardous. For safest operation, only DELTA recommended accessories should be used with this product.

A complete line of accessories is available from your DELTA Supplier, PORTER-CABLE • DELTA Factory Service Centers, and DELTA Authorized Service Stations. Please visit our Web Site www.deltaportercable.com for a catalog or for the name of your nearest supplier.

WARRANTY

To register your tool for warranty service visit our website at www.deltaportercable.com.

Five Year Limited New Product Warranty

DELTA will repair or replace, at its expense and at its option, any new DELTA machine, machine part, or machine accessory which in normal use has proven to be defective in workmanship or material, provided that the customer returns the product prepaid to a DELTA factory service center or authorized service station with proof of purchase of the product within five years and provides DELTA with reasonable opportunity to verify the alleged defect by inspection. For all refurbished DELTA product, the warranty period is 180 days. DELTA will not be responsible for any asserted defect which has resulted from normal wear, misuse, abuse or repair or alteration made or specifically authorized by anyone other than an authorized DELTA service facility or representative. Under no circumstances will DELTA be liable for incidental or consequential damages resulting from defective products. Some states do not allow the exclusion or limitation of incidental or consequential damages, so the above limitation or exclusion may not apply to you. This warranty is DELTA's sole warranty and sets forth the customer's exclusive remedy, with respect to defective products; all other warranties, express or implied, whether of merchantability, fitness for purpose, or otherwise, are expressly disclaimed by DELTA. For further detail of warranty coverage and warranty repair information, visit www.deltaportercable.com or call (888) 848-5175. This warranty gives you specific legal rights and you may have other rights which vary in certain states or provinces.

LATIN AMERICA: This warranty does not apply to products sold in Latin America. For products sold in Latin America, see country specific warranty information contained in the packaging, call the local company or see website for warranty information.

CONSTRUCTING A PUSH STICK

⚠ WARNING: When ripping work less than 6" (152 mm) wide, use a push stick to complete the feed. You can make one from scrap material by using this pattern.

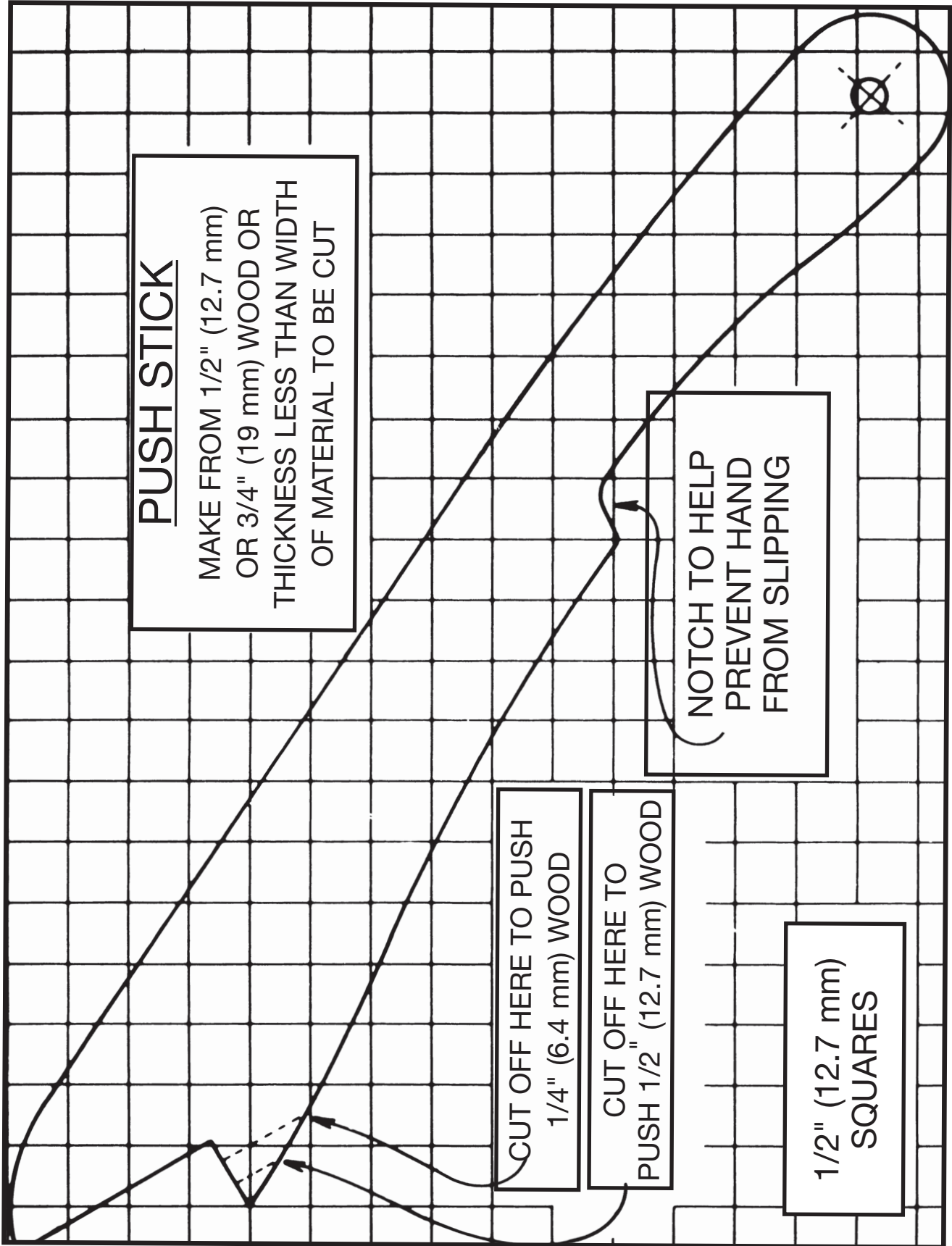

LES INSTRUCTIONS IMPORTANTES DE SURETE

▲ AVERTISSEMENT : Lire toutes instructions d'avertissements et opération avant d'utiliser n'importe quel outil ou n'importe quel équipement. En utilisant les outils ou l'équipement, les précautions de sûreté fondamentales toujours devraient être suivies pour réduire le risque de blessure personnelle. L'opération déplacée, l'entretien ou la modification d'outils ou d'équipement ont pour résultat la blessure sérieux et les dommages de propriété. Il y a de certaines applications pour lequel outils et l'équipement sont conçus. La DELTA Machinery recommande avec force que ce produit n'ait pas modifié et/ou utilisé pour l'application autrement que pour lequel il a été conçu.



En cas de questions à propos de l'application du produit, NE PAS l'utiliser avant d'écrire à DELTA Machinery et d'obtenir nos conseils. Il est possible de communiquer avec nous en ligne au www.deltaportercable.com ou par courrier postal au : End User Services, DELTA Machinery, PO Box 2468, Jackson, TN 38302-2468, É.-U. Au Canada, 125 Mural St. Suite 300, Richmond Hill (Ontario) L4B 1M4

Information en ce qui concerne l'opération sûre et correcte de cet outil est disponible des sources suivantes:

- **Power Tool Institute**, 1300 Sumner Avenue, Cleveland, OH 44115-2851 ou en ligne www.powertoolinstitute.com
- **National Safety Council**, 1121 Spring Lake Drive, Itasca, IL 60143-3201
- **American National Standards Institute**, 25 West 43rd Street, 4 floor, New York, NY 10036 www.ansi.org - ANSI 01.1 Safety Requirements for Woodworking Machines
- **U.S. Department of Labor**: www.osha.gov

CONSERVER CES DIRECTIVES

MESURES DE SÉCURITÉ - DÉFINITIONS

Ce guide contient des renseignements importants que vous deviez bien saisir. Cette information porte sur VOTRE SÉCURITÉ et sur LA PRÉVENTION DE PROBLÈMES D'ÉQUIPEMENT. Afin de vous aider à identifier cette information, nous avons utilisé les symboles ci-dessous. Veuillez lire attentivement ce guide en portant une attention particulière à ces sections.

▲ DANGER :

Indique une situation dangereuse imminente qui, si elle n'est pas évitée, **causera la mort ou des blessures graves.**

▲ AVERTISSEMENT :

Indique une situation potentiellement dangereuse qui, si elle n'est pas évitée, **pourrait** se solder par un **décès ou des blessures graves.**

▲ ATTENTION :

Indique une situation potentiellement dangereuse qui, si elle n'est pas évitée **pourrait** se solder par **des blessures mineures ou modérées.**

AVIS:

Utilisé sans le symbole d'alerte à la sécurité, indique une situation potentiellement dangereuse qui, si elle n'est pas évitée **pourrait** se solder **par des dommages à la propriété.**

RÈGLES DE SÉCURITÉ GÉNÉRALES

⚠ AVERTISSEMENT : L'inobservation de ces règles peut conduire à des blessures graves.

- Pour sa sécurité personnelle, lire la notice d'utilisation, avant de mettre la machine.** En marche, et pour aussi apprendre l'application et les limites de la machine ainsi que les risques qui lui sont particuliers ainsi, les possibilités d'accident et de blessures seront beaucoup réduites.
- Portez des dispositifs de protection des yeux et de l'ouïe. Utilisez toujours des lunettes de sécurité.** Des lunettes ordinaires ne constituent pas des lunettes de sécurité. Utilisez des équipements de sûreté homologués. Les dispositifs de protection des yeux doivent être conformes aux normes ANSI Z87.1. Les dispositifs de protection de l'ouïe doivent être conformes aux normes ANSI S3.19.
- Porter une tenue appropriée.** Pas de cravates, de gants, ni de vêtements amples. Enlever montre, bagues et autres bijoux. Rouler les manches. Les vêtements ou les bijoux qui se trouvent pris dans les pièces mobiles peuvent entraîner des blessures.
- Ne pas utiliser la machine dans un environnement dangereux.** L'utilisation d'outils électriques dans des endroits humides ou sous la pluie peut entraîner des décharges électriques ou une électrocution. Garder la zone de travail bien éclairée pour éviter de trébucher ou d'exposer les doigts, les mains ou les bras à une situation dangereuse.
- Ne pas utiliser d'outils électriques à proximité de liquides inflammables ou dans une atmosphère gazeuse ou explosive.** Les moteurs et interrupteurs des outils pourraient provoquer des étincelles et enflammer des vapeurs.
- Garder les outils et les machines en parfait état.** Garder les outils affûtés et propres afin d'obtenir le meilleur et le plus sûr rendement. Suivre les instructions pour lubrifier et changer les accessoires. Les outils et les machines mal entretenus peuvent se dégrader davantage, et/ou entraîner des blessures.
- Inspecter les pièces pour déceler tout dommage.** Avant d'utiliser la machine, la vérifier pour voir s'il n'y a pas de pièces endommagées. Vérifier l'alignement des pièces mobiles et si ces pièces ne se coincent pas, la rupture de pièces, ou toute autre condition pouvant en affecter le fonctionnement. Toute pièce ou protecteur endommagé doit être réparé ou remplacé avec le delta ou les pièces de rechange autorisées par usine. Les pièces endommagées peuvent dégrader davantage la machine et/ou entraîner des blessures.
- Garder l'aire de travail propre.** Les zones et établis encombrés favorisent les accidents.
- Garder les enfants et les visiteurs à distance.** L'atelier est un lieu potentiellement dangereux. Les enfants et les visiteurs peuvent se blesser.
- Éviter le démarrage accidentel.** S'assurer que l'interrupteur est sur « OFF » (ARRÊT) avant de brancher le cordon. En cas de coupure de courant, placer l'interrupteur à la position « OFF » (ARRÊT). Un démarrage accidentel peut entraîner des blessures.
- Utiliser les dispositifs protecteurs.** Vérifier que tous les dispositifs protecteurs sont bien en place, bien fixés et en bon état de marche pour éviter les blessures.
- Enlever les clés de réglage et celles de serrage avant de mettre la machine en marche.** Les outils, les chutes et les autres débris peuvent être projetés violemment et blesser.
- Utiliser la bonne machine.** Ne pas forcer la machine ou l'accessoire à faire un travail pour lequel il n'a pas été conçu. Des dommages à la machine et/ou des blessures pourraient s'ensuivre.
- Utiliser les accessoires recommandés.** L'utilisation d'accessoires non recommandés par DELTA peut endommager la machine et blesser l'utilisateur.
- Utiliser le cordon prolongateur approprié.** S'assurer que le cordon prolongateur est en bon état. Lorsqu'un cordon prolongateur est utilisé, s'assurer que celui-ci est d'un calibre suffisant pour l'alimentation nécessaire à la machine. Un cordon d'un calibre insuffisant entraînera une perte de tension d'où une perte de puissance et surchauffe. Voir le Tableau sur Les Cordons prolongateurs pour obtenir le calibre approprié selon la longueur du cordon et l'ampérage de la machine. S'il y a un doute, utiliser un cordon d'un calibre supérieur. Plus le chiffre est petit, plus le fil est gros.
- Fixer la pièce.** Utilisez les brides ou un étau pour tenir l'objet si pratique. La perte de commande d'un objet peut causer des dommages.
- Avancer la pièce dans le sens contraire à la rotation de la lame, de la fraise ou de la surface abrasive.** L'alimentation dans l'autre sens peut entraîner une projection violente de la pièce.
- Ne pas forcer la machine en avançant la pièce trop vite.** Des dommages et/ou des blessures peuvent s'ensuivre.
- Ne pas se pencher au-dessus de la machine.** Une perte de l'équilibre peut entraîner une chute sur la machine en marche et causer des blessures.
- Ne jamais monter sur la machine.** On peut se blesser gravement si la machine bascule ou si l'on touche accidentellement son outil tranchant.
- Ne jamais laisser la machine en marche sans surveillance. Couper le courant.** Ne pas quitter la machine tant qu'elle n'est pas complètement arrêtée. Un enfant ou un visiteur pourrait se blesser.
- Mettre la machine à l'arrêt « OFF » et la débrancher avant d'installer ou d'enlever des accessoires, changer les coupeurs, d'ajuster ou de changer des montages.** En dépannant, soyez sûr de fermer le commutateur de début en position de « OFF ». Un démarrage accidentel peut entraîner des blessures.
- Mettre l'atelier à l'abri des enfants au moyen de cadenas, d'interrupteurs principaux ou en enlevant les boutons des dispositifs de mise en marche.** Le démarrage accidentel de la machine par un enfant ou un visiteur peut entraîner des blessures.
- Rester vigilant, attentif, et faire preuve de bon sens. Ne pas utiliser la machine lorsque l'on est fatigué ou sous l'influence de drogues, d'alcool ou de médicaments.** Un instant d'inattention lors de l'utilisation d'outils électriques peut entraîner des blessures graves.
- ⚠ AVERTISSEMENT :** L'utilisation de cet outil peut produire et disperser de la poussière ou d'autres particules en suspension dans l'air, telles que la sciure de bois, la poussière de silicium cristallin et la poussière d'amiante. Dirigez les particules loin du visage et du corps. Faites toujours fonctionner l'outil dans un espace bien ventilé et prévoyez l'évacuation de la poussière. Utilisez un système de dépoussiérage chaque fois que possible. L'exposition à la poussière peut causer des problèmes de santé graves et permanents, respiratoires ou autres, tels que la silicose (une maladie pulmonaire grave) et le cancer, et même le décès de la personne affectée. Évitez de respirer de la poussière et de rester en contact prolongé avec celle-ci. En laissant la poussière pénétrer dans vos yeux ou votre bouche, ou en la laissant reposer sur votre peau, vous risquez de promouvoir l'absorption de substances toxiques. Portez toujours des dispositifs de protection respiratoire homologués par niosh/osha, appropriés à l'exposition à la poussière et de taille appropriée, et lavez à l'eau et au savon les surfaces de votre corps qui ont été exposées.

RÈGLES SPÉCIFIQUES ADDITIONNELLES DE SÛRETÉ

▲ AVERTISSEMENT : L'inobservation de ces règles peut conduire à des blessures graves.

- 1. Porter systématiquement des lunettes de protection.** Les lunettes courantes NE sont PAS des lunettes de protection. Utiliser aussi un masque antipoussières si la découpe doit en produire beaucoup. Tout utilisateur ou individu présent DOIT porter SYSTÉMATIQUEMENT un équipement de sécurité homologué :
 - Protection oculaire ANSI Z87.1 (CAN/CSA Z94.3 ;
 - Protection auditive ANSI S12.6 (S3.19) ;
 - Protection des voies respiratoires NIOSH/OSHA/MSHA.
- 2. N'exposez pas l'outil à la pluie et ne l'utilisez pas dans un endroit humide.**
- 3. Éviter les positions instables qui pourraient provoquer une chute soudaine et entraîner un contact de la lame avec la main.**
- 4. Ne jamais utiliser la main pour maintenir la pièce de travail, que ce soit derrière ou autour de l'organe de coupe.**
- 5. Éloigner les bras, mains et doigts de la lame pour prévenir tout dommage corporel grave.**
- 6. Utiliser un poussoir de fin de passe approprié à l'application en cours pour pousser la pièce vers la scie.** Un poussoir de fin de passe est un morceau de bois ou de plastique, en général fait maison, qui devrait être utilisé chaque fois que la taille ou la forme de la pièce à machiner obligerait les mains de s'approcher à moins de 152 mm (6 po) de la lame.
- 7. Utiliser supports, dispositifs de fixation ou peignes pour guider et contrôler la pièce à machiner.** Les accessoires recommandés pour cet outil sont vendus séparément chez les distributeurs locaux ou dans les centres de réparation agréés. Des instructions pour créer poussoir de fin de passe, guide longitudinal auxiliaire étroit, bloc-poussoir et peignes sont incluses dans ce manuel.
- 8. N'effectuer aucune coupe longitudinale, transversale ou toute autre opération à main levée.**
- 9. Stabilité.** S'assurer que le banc de scie circulaire est fermement arrimé à une surface stable et complètement immobilisé avant toute utilisation.
- 10. Ne jamais découper de métaux, ciment ou maçonnerie.** Certains matériaux synthétiques doivent être découpés avec des bancs de scie circulaire en suivant des instructions particulières. Suivre systématiquement les recommandations du fabricant pour prévenir tout risque de dommages corporels et matériels.
- 11. Une plaque de lumière appropriée doit être systématiquement installée et verrouillée pour réduire tout risque d'éjection de pièce et de dommages corporels.**
- 12. Utiliser une lame de scie conçue spécialement pour l'opération désirée.** La rotation de la lame doit se faire vers l'avant de la scie. Serrer fermement l'écrou d'arbre de lame. Avant toute utilisation, vérifier que la lame ne comporte aucune fente ou dents manquantes. Ne pas utiliser de lame endommagée ou émoussée.
- 13. Ne jamais tenter de libérer une lame bloquée sans arrêter la machine et débrancher la scie du secteur.** Si une pièce ou un rebus reste coincé dans le dispositif du carter de lame, arrêter la scie, et attendre l'arrêt complet de la lame, avant de soulever le dispositif de carter de lame et retirer la pièce coincée.
- 14. Ne jamais remettre la machine en marche quand la pièce à machiner se trouve contre la lame, et ce, pour réduire tout risque d'expulsion de la pièce et de dommages corporels.**
- 15. Ne jamais laisser aucune partie du corps dans le sillage de la lame scie pour prévenir tout risque de blessure.**
- 16. Ne jamais effectuer de mise en place, montage ou configuration sur l'établi/espace de travail alors que la machine fonctionne.** Une chute soudaine pourrait provoquer un contact involontaire de la lame avec les mains. Il y a risque de dommages corporels graves.
- 17. Nettoyer l'établi/l'espace de travail avant de laisser la machine.** Verrouiller l'interrupteur en position d'arrêt puis débrancher la scie du secteur pour prévenir toute utilisation illicite.
- 18. Ne pas laisser une longue planche (ou toute autre pièce similaire) non soutenue car l'effet de ressort de la planche pourrait la faire glisser de la table et causer perte de contrôle du matériel et dommages corporels.** Fournir un support adéquat à la pièce à machiner compte tenu de sa taille et du type d'opération à effectuer. Maintenir fermement la pièce à machiner contre le guide et à plat sur la surface de la table.
- 19. Si la scie fait un bruit inhabituel ou vibre excessivement, cesser immédiatement toute opération, arrêter l'outil, le débrancher du secteur jusqu'à ce que le problème ait été identifié et corrigé.** Si le problème persiste, contacter un centre de réparation en usine DELTA, un centre de réparation DELTA agréé ou tout autre personnel de réparation qualifié.
- 20. Utiliser les accessoires recommandés.** L'utilisation d'accessoires inadéquats comporte des risques de dommages corporels.
- 21. Ne pas utiliser cette machine tant qu'elle n'est pas complètement assemblée et installée suivant les instructions données.** Une machine incorrectement assemblée pose des risques de dommages corporels graves.
- 22. Demander des conseils à votre supérieur, instructeur, ou à toute autre personne qualifiée, si vous n'êtes pas complètement familier avec l'utilisation de cette machine.** Le savoir est source de sécurité.
- 23. Des informations complémentaires sur la sécurité et l'utilisation correcte des outils électriques** (ex. : vidéo sécurité) sont à votre disposition chez Power Tool Institute (l'Institut des outils électriques) 1300 Sumner Avenue, Cleveland, OH 44115-2851 (www.powertoolinstitute.com). Des informations sont aussi à votre disposition auprès du National Safety Council (Conseil National de la Sécurité), 1121 Spring Lake Drive, Itasca, IL 60143-3201. Se reporter à la réglementation OSHA 1910.213 du Département du Travail Américain.

CONSERVER CES DIRECTIVES.

Les consulter souvent et les utiliser pour donner des directives aux autres.

TERMINOLOGIE

La terminologie suivante sera utilisée dans ce manuel et nous vous recommandons de vous familiariser avec ses termes.

- **Coupe intégrale** : la pièce à machiner est découpée de bout en bout.
- **Coupe partielle** : la pièce à machiner est découpée en partie.
- **Poussoir de fin de passe** : un morceau de bois ou de plastique, fait maison en général, et utilisé pour pousser une petite pièce vers la scie tout en protégeant les mains de l'utilisateur de la lame.
- **Rebonds** : ils se produisent lorsque la lame de la scie reste coincée dans la ligne de coupe et repousse violemment la pièce à machiner vers l'utilisateur.
- **À main levée** : une coupe sans l'utilisation d'un guide d'onglet ou d'un guide longitudinal ou de tout autre moyen de guider ou maintenir la pièce à travailler autre que les mains de l'utilisateur.

▲ AVERTISSEMENT : Ne jamais effectuer de coupe à main levée.

- **Coupe en plongée** : coupe aveugle dans la pièce effectuée soit en tirant la lame au travers de la pièce ou en abaissant la pièce vers la lame.

▲ AVERTISSEMENT : Ne jamais effectuer de coupe en plongée.

- **Coupe double** : inverser le matériau pour le recouper lorsque la scie est incapable de le faire en une seule passe.

▲ AVERTISSEMENT : Il N'est PAS recommandé de faire des coupes doubles.

- **Coupe de gorges** : pour réaliser des gorges, il faut que la pièce à usiner rencontre la lame à un certain angle.

▲ AVERTISSEMENT : Pour réduire les risques de blessures corporelles, il ne faut pas effectuer de coupes de gorges, car les lames de la scie de table ne sont pas conçues pour offrir la résistance nécessaire à la forte charge latérale.

DISPOSITIF DE CARTER DE LAME, DISPOSITIF ANTI-REBONDS ET COUTEAU DIVISEUR

Votre banc de scie circulaire est équipé d'un dispositif de carter de lame, d'un dispositif anti-rebonds et d'un couteau diviseur pour couvrir la lame et réduire les risques de contact accidentel avec la lame. Le couteau diviseur est une plaque qui rentre dans la ligne de coupe faite par la lame et combat efficacement les rebonds en réduisant la tendance de la lame à rester coincée dans la coupe. **Les dispositifs de carter de lame et anti-rebonds peuvent seulement être utilisés pour faire des coupes intégrales coupant le bois de bout en bout. Pour effectuer des feuillures ou autres coupes non intégrales, les dispositifs de carter de lame et anti-rebonds doivent être retirés et le couteau diviseur abaissé sur la position de coupe partielle engravée sur le couteau diviseur.** Deux taquets anti-rebonds sont situés de chaque côté du couteau diviseur. Ils permettent au bois de passer au-travers de la lame dans la direction de coupe mais réduisent toute possibilité de rejet arrière du matériau vers l'utilisateur.

Utiliser systématiquement l'ensemble des composants du dispositif de protection (dispositifs de carter de lame et anti-rebonds, couteau diviseur) pour effectuer les opérations pour lesquelles ils ont été conçus, et pendant toute la durée de coupe. Si l'on choisit de ne pas utiliser l'un de ces composants pour une application particulière, prendre des précautions supplémentaires pour garder le contrôle de la pièce. Prendre en considération : l'utilisation de poussoirs de fin de passe, la position des mains par rapport à la lame, l'utilisation de lunettes de protection, tout autre moyen pour éviter les rebonds, et tout autre avertissement inclus dans ce manuel et sur la scie elle-même. **Réinstaller les systèmes de protection dès que l'on recommence à faire des coupes intégrales.** Maintenir les dispositifs de protection en bon état de marche.

CRÉATION D'UN POUSSOIR DE FIN DE PASSE

Pour utiliser le banc de scie circulaire en toute sécurité, il est recommandé d'utiliser un poussoir de fin de passe chaque fois que la taille ou la forme de la pièce à machiner oblige les mains de s'approcher à moins de 152 mm (6 po) de la lame. Un poussoir de fin de passe est inclus avec cette scie.

Pour faire d'autres poussoirs de fin de passe, aucun bois particulier n'est requis, tant qu'il sera assez solide et assez long. Il est recommandé de lui donner une longueur de 400 mm (15,7 po) avec une encoche qui s'encastre dans le bord de la pièce à travailler pour éviter qu'elle ne glisse. Il est bon d'avoir plusieurs poussoirs de fin de passe de la même longueur, 400 mm (15,7 po), avec des tailles d'encoches différentes pour les ajuster à l'épaisseur de la pièce.

Voyez l'extrémité de la section française pour une image d'un bâton de poussée. La forme peut varier selon vos besoins tant que celui-ci remplira sa fonction de protéger vos mains de la lame.

REBONDS

Les rebonds peuvent causer des dommages corporels graves. Un rebond se produit lorsqu'une portion de la pièce à machiner reste coincée entre la lame et le guide longitudinal, ou tout autre objet fixe, et projette la pièce hors de la table vers l'utilisateur. Les rebonds peuvent être évités en prenant les mesures suivantes.

Comment les éviter et vous protéger de dommages corporels possibles

- A. S'assurer que le guide longitudinal est bien parallèle à la lame.
- B. Ne pas découper longitudinalement en appliquant la force d'avance à la section de la pièce à travailler qui est destinée à devenir la chute. Pour une coupe longitudinale, la force d'avance doit systématiquement être appliquée entre la lame et le guide. Utiliser un poussoir de fin de passe pour les pièces de moins de 152 mm (6 po) de large.
- C. Maintenir en place, et en bon état de marche, les dispositifs de carter de lame, de rebonds et le couteau diviseur. Si le dispositif anti-rebonds n'est pas opérationnel, rapporter votre appareil dans le centre de réparation DELTA le plus proche. Le couteau diviseur doit être aligné avec la lame de scie et le dispositif anti-rebonds doit arrêter les rebonds dès le début. Vérifier leur fonctionnement avant de faire des coupes longitudinales en poussant le bois sous le dispositif anti-rebonds. Les dents doivent empêcher le bois d'être attiré vers l'avant de la scie.
- D. Les plastiques et matériaux composites (comme les panneaux durs) peuvent être découpés avec la scie. Cependant, comme ils

sont généralement plutôt durs et glissants, il se peut que les taquets anti-rebonds ne puissent pas prévenir les rebonds. Aussi, faire preuve d'une prudence extrême au niveau de la configuration et des procédures lors de leur coupe longitudinale.

- E. Utiliser les dispositifs de carter de lame et anti-rebonds et le couteau diviseur pour chaque opération pour laquelle ils peuvent être utilisés, y compris toutes les coupes intégrales.
- F. Pousser la pièce au-delà de la lame de scie avant de la relâcher.
- G. **Ne jamais** découper longitudinalement une pièce gondolée ou déformée, ou sans bord droit pour la guider le long du guide.
- H. **Ne jamais** scier une pièce trop large pour être contrôlée.
- I. **Ne jamais** utiliser le guide en tant que guide ou butée de longueur pour faire des coupes transversales.
- J. **Ne jamais** scier une pièce comportant nœuds séparés, défauts, clous ou autres objets étrangers.
- K. **Ne jamais** couper longitudinalement une pièce de moins de 254 mm (10 po).
- L. **Ne jamais** utiliser de lame émoussée, la remplacer ou la faire affûter.

▲ AVERTISSEMENT : Les scies, meules, ponceuses, perceuses ou autres outils de construction peuvent produire des poussières contenant des produits chimiques reconnus par l'État californien pour causer cancers, malformations congénitales ou être nocifs au système reproducteur. Parmi ces produits chimiques, on retrouve :

- le plomb dans les peintures à base de plomb ;
- la silice cristallisée dans les briques et le ciment ou autres articles de maçonnerie ; et
- l'arsenic et le chrome dans le bois ayant subi un traitement chimique (ACC).

Le risque associé à de telles expositions varie selon la fréquence à laquelle on effectue ces travaux. Pour réduire toute exposition à ces produits : travailler dans un endroit bien aéré, en utilisant du matériel de sécurité homologué tel un masque antipoussières spécialement conçu pour filtrer les particules microscopiques.

- **Limitier tout contact prolongé avec les poussières provenant du ponçage, sciage, meulage, perçage ou autres activités de construction. Porter des vêtements de protection et nettoyer à l'eau savonneuse les parties du corps exposées.** Le fait de laisser la poussière pénétrer dans la bouche, les yeux ou la peau peut promouvoir l'absorption de produits chimiques dangereux.

▲ AVERTISSEMENT : Cet outil peut produire et/ou répandre de la poussière susceptible de causer des dommages sérieux et permanents au système respiratoire. Toujours utiliser un appareil respiratoire antipoussières homologué par le NIOSH ou l'OSHA. Diriger les particules dans le sens opposé au visage et au corps. Utiliser systématiquement l'outil dans un local bien aéré tout en utilisant un matériel de dépoussiérage approprié. Utiliser un système d'aspiration des poussières chaque fois que possible.

CONSERVER CES DIRECTIVES

RACCORDEMENTS ÉLECTRIQUES

Un circuit électrique séparé doit être utilisé pour les machines.

POUR APPAREILS MONOPHASÉS DE 3 HP

Un circuit adéquat est composé d'un câblage de calibre AWG12/3 avec un fil de terre relié à la terre. Ce circuit doit être protégé par un disjoncteur homologué ou un fusible à retardement.

POUR APPAREILS MONOPHASÉS DE 5 HP

Ce circuit doit utiliser un câble de calibre 10 au minimum et doit être protégé par un 40 A fusible temporisé.

REMARQUE : les fusibles temporisés devraient avoir l'inscription « D » au Canada et « T » aux É.-U. Si on utilise un cordon prolongateur, ce cordon doit être à trois fils, avoir une fiche à trois broches et une prise de courant à trois cavités, mise à la terre qui correspond à la fiche de la machine. Avant debrancher la machine, s'assurer que l'interrupteur (les interrupteurs) se trouve(nt) en position « OFF » (ARRÊT) et que le courant électrique présente les mêmes caractéristiques que celles qui sont inscrites sur la machine. Toutes les connexions électriques doivent établir un bon contact. Le fonctionnement sur une basse tension endommagera la machine.

▲ DANGER : **RISQUES DE CHOCS ÉLECTRIQUES. Ne pas exposer la machine à la pluie, et ne pas l'utiliser dans des endroits humides.**

SPÉCIFICATIONS DU MOTEUR

Tous les moteurs des scies Unisaw sont prévus pour du courant alternatif à 60 Hz. La tension et la puissance (HP) varient selon le modèle :

Modèle :	Fiche technique :
36-L336; 36-L352	Moteur monophasé de 3 HP, 230 V
36-L552	Moteur monophasé de 5 HP, 230 V
36-L552LVC	Moteur bitension triphasé 5 CV, 230V/460V

▲ DANGER : S'assurer que l'interrupteur est sur « OFF » (ARRÊT) avant de brancher le cordon.

INSTRUCTIONS DE MISE À LA TERRE

▲ DANGER : **RISQUES DE CHOCS ÉLECTRIQUES. Cette machine doit être mise à la terre pendant son emploi, afin de protéger l'utilisateur des décharges électriques.**

1. Toutes les machines avec cordon mis à la terre:

Dans l'éventualité d'un mauvais fonctionnement ou d'une panne, la mise à la terre fournit un trajet de moindre résistance permettant de réduire le risque de décharge électrique. Cette machine est dotée d'un cordon électrique possédant un conducteur de mise à la terre de l'équipement ainsi que d'une fiche mise à la terre. La fiche doit être branchée dans une prise de courant correspondante,

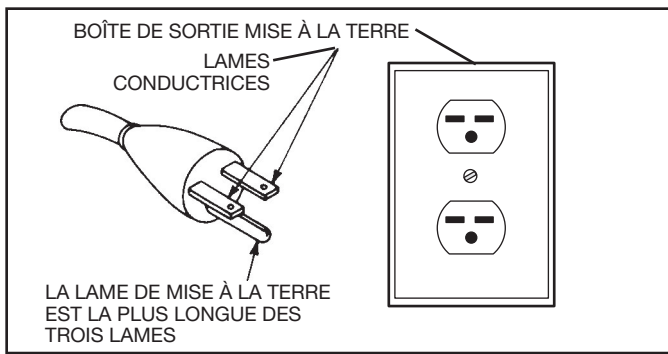

FIG. A

installée de façon adéquate et mise à la terre conformément à tous les codes et règlements locaux.

Ne pas modifier la fiche fournie - si elle ne s'adapte pas à la prise de courant, il faut faire installer une prise de courant convenable par un électricien compétent.

Un mauvais raccordement du conducteur de mise à la terre de l'équipement peut entraîner un risque de décharge électrique. Le conducteur possédant un isolant avec surface extérieure de couleur verte, avec ou sans rayures jaunes, est le conducteur de mise à la terre de l'équipement. Si une réparation ou un remplacement du cordon électrique s'avère nécessaire, ne pas brancher le conducteur de mise à la terre de l'équipement à une borne sous tension.

Consulter un électricien compétent ou le personnel de service après-vente si on ne comprend pas entièrement les instructions de mise à la terre, ou si l'on doute que la machine ait correctement mise à la terre.

Utiliser seulement des cordons prolongateurs à trois fils dotés d'une fiche mise à la terre, à trois broches, et de prises à trois cavités convenant à la fiche de la machine.

Réparer ou remplacer sans délai tout cordon endommagé ou usé.

⚠ DANGER : RISQUES DE CHOCS ÉLECTRIQUES. Dans tous les cas, s'assurer qu'une prise en question est bien mise à la terre. Dans le doute, demander à un électricien compétent de vérifier la prise.

2. Pour les appareils à cordon, mis à la terre, utilisés sur un circuit d'alimentation de régime nominal variant entre 150 V et 250 V :

Si l'appareil est utilisé sur un circuit dont la prise de courant ressemble à celle de la fig. A ou fig. B, l'appareil aura alors une

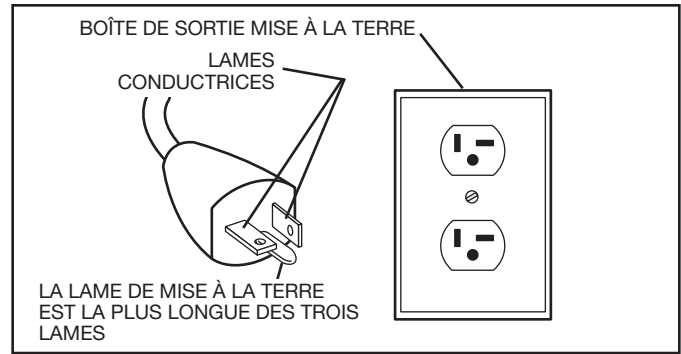

FIG. B

prise de mise à la terre semblable à celle de la fig. A ou fig. B. S'assurer que l'appareil est branché à une prise présentant la même configuration que celle de la fiche. Aucun adaptateur n'est offert pour cet appareil et ne devrait être utilisé avec ce dernier. Si l'appareil doit être raccordable de nouveau pour être utilisé sur un autre circuit électrique, la reconnexion doit être réalisée par un personnel d'entretien professionnel. Une fois la reconnexion établie, l'appareil doit se conformer au Code national de l'électricité ainsi qu'aux codes locaux et aux règlements.

REMARQUE : la fiche du modèle de 3 HP ressemble à celle illustrée à la fig. A. S'assurer que l'appareil de 3 HP est branché à une prise présentant la même configuration que celle de la fiche.

REMARQUE : la fiche du modèle de 5 HP ressemble à celle illustrée à la fig. B. S'assurer que l'appareil de 5 HP est branché à une prise présentant la même configuration que celle de la fiche.

3. Appareils raccordés en permanence :

Si l'appareil doit être raccordable en permanence, le câblage doit être effectué par un électricien professionnel et se conformer au Code national de l'électricité ainsi qu'aux codes locaux et aux règlements.

FONCTIONNEMENT TRIPHASÉ : les appareils triphasés ne sont pas alimentés par un cordon d'alimentation et doivent être raccordés en permanence à l'installation électrique du bâtiment. On ne peut utiliser de rallonges avec un appareil triphasé.

COMMANDE BASSE TENSION DE MOTEUR MAGNÉTIQUE : si vous avez acheté un appareil doté d'un système de commande basse tension de moteur magnétique, consultez son mode d'emploi pour vous guider dans l'installation.

CORDON DE RALLONGE

⚠ AVERTISSEMENT : Employez les cordes appropriées de prolongation. S'assurez que votre corde de prolongation est en bon état. En utilisant une corde de prolongation, soyez sûr d'employer un assez lourd pour porter le courant de la machine. Une corde trop petite causera une baisse dans la tension secteur, ayant pour résultat la perte de puissance et de surchauffe. Fig. C, expositions la mesure correcte à employer selon la longueur de corde. En cas de doute, utilisez la prochaine mesure plus lourde. Plus le nombre de mesure est petit, plus la corde est lourde.

MESUR MINIMUM DE CORDE D'EXTENSION			
TAILLES RECOMMANDÉES POUR L'USAGE AVEC STATIONNAIRES ÉLECTRIQUES LES OUTILS			
Estimation père	Volts	Longueur Totale De Corde En Pieds	Mesure De Corde D'Am D'Extension
0-6	240	jusqu'à 50	18 AWG
0-6	240	50-100	16 AWG
0-6	240	100-200	16 AWG
0-6	240	200-300	14 AWG
6-10	240	jusqu'à 50	18 AWG
6-10	240	50-100	16 AWG
6-10	240	100-200	14 AWG
6-10	240	200-300	12 AWG
10-12	240	jusqu'à 50	16 AWG
10-12	240	50-100	16 AWG
10-12	240	100-200	14 AWG
10-12	240	200-300	12 AWG
12-16	240	jusqu'à 50	14 AWG
12-16	240	50-100	12 AWG
12-16	240	100 PI PLUS GRANDS QUE NON RECOMMANDÉS	
16-20	240	jusqu'à 50	10 AWG
16-20	240	50 PI PLUS GRANDS QUE NON RECOMMANDÉS	

Fig. C

DESCRIPTION FONCTIONNELLE

AVANT-PROPOS

La scie Unisaw de DELTA est une scie à inclinaison gauche de 254 mm (10 po) avec un arbre de 16 mm (5/8 po).

36-L336; 36-L352 : avec un moteur de 3 HP et un guide à capacité longitudinale de 914 mm (36 po).

36-L552 : avec un moteur de 5 HP et un guide à capacité longitudinale de 1321 mm (52 po).

FICHE TECHNIQUE pour les scies 36-L352 / 36-L552 / 36-L336

Profondeur max. de la coupe à 90 degrés :	79 mm (3-1/8 po)
Profondeur max. de la coupe à 45 degrés :	54 mm (2-1/8 po)
Longueur max. du guide long. à droite de la lame :	
<i>Modèles de guide longitudinal de 1320 mm (52 po)</i>	1321 mm (52 po)
<i>Modèles de guide longitudinal de 914 mm (36 po)</i>	914 mm (36 po)
Longueur max. du guide long. à gauche de la lame :	305 mm (12 po)
Largeur max. de rainurage :	25.4 mm (1 po)

REMARQUE : La image sur la couverture illustre le modèle de production actuel. Les autres illustrations de ce mode d'emploi ne sont présentes qu'à titre indicatif et il est possible que les étiquettes et accessoires actuels diffèrent des caractéristiques réelles de ce modèle. Ces illustrations ont uniquement pour but d'illustrer la technique.

CONTENUS DE BOITE

1. Corps de la scie (non illustré)
2. Volets extensibles de droite et de gauche
3. Réducteur de 127 mm (5 po) à 100 mm (4 po)
4. (6) vis à tête hexagonale M12
5. (6) rondelles de blocage M12
6. (2) vis à tête plate à pans creux de 5/16-18 x 1 po
7. (2) écrou à embase de 5/16-18
8. Rondelle externe de denture de 5/16 po
9. Rondelle
10. Corps du guide d'onglet
11. Poignée du guide d'onglet

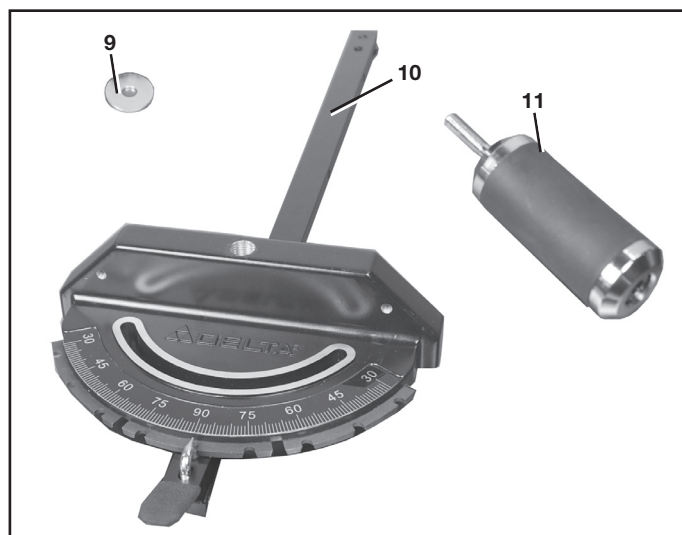
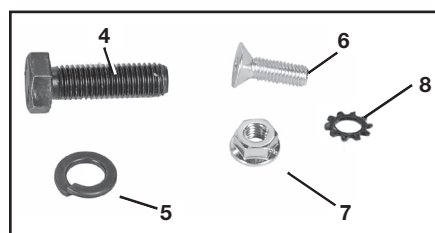
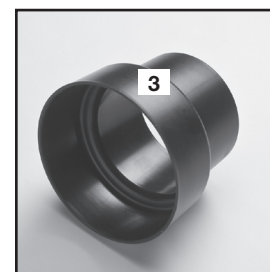
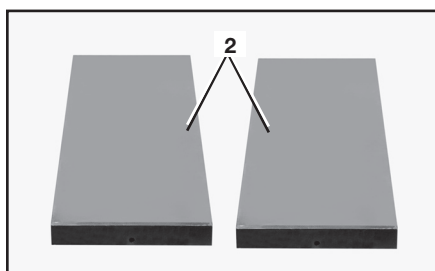

- 12. Module antirecul
- 13. Écrou d'arbre spécial
- 14. Ensemble protège-lame
- 15. Clé pour arbre
- 16. Poussoir
- 17. Clé hexagonale de 5/32 po à poignée en T

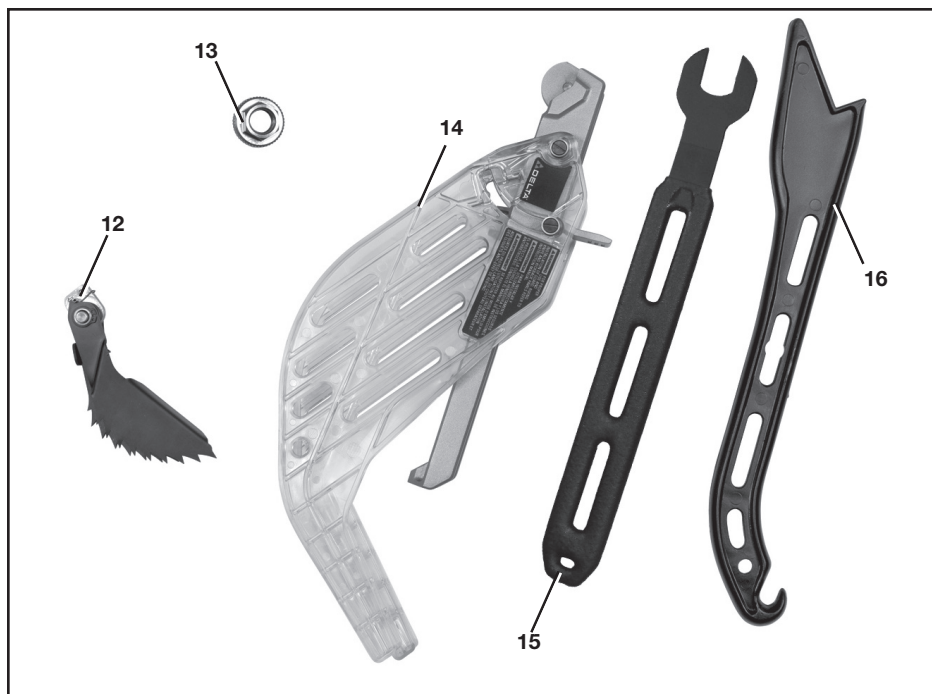

DÉSEMBALLAGE ET NETTOYAGE

Désemballer soigneusement la machine et toutes les pièces de ou des emballage(s) d'expédition. Retirer l'huile anticorrosion des surfaces non peintes à l'aide d'un chiffon doux humidifié avec de l'alcool, du diluant à peinture ou de l'alcool dénaturé.

ATTENTION : N'utiliser pas de solvants hautement volatils tel l'essence, le naphte, l'acétone ou du diluant à laque pour nettoyer.

Après nettoyage, couvrir les surfaces non peintes d'une cire à parquets d'usage domestique de bonne qualité.

RETRAIT DE LA MOUSSE D'EMBALLAGE

1. Ouvrez le couvercle du moteur (A), fig. 1. Retirez d'abord la vis à tête creuse hexagonale (B) à l'aide d'une clé hexagonale de 5/16.
2. Avec la paume de la main, appuyez fermement sur le point (Z), sur le côté du couvercle, juste au-dessus du renforcement (fig. 1), le couvercle du moteur devrait alors pivoter sur la gauche.
2. Tourner le volant d'élévation de la lame (C) fig. 2 et faire monter l'arbre.
3. Ceci soulèvera le moteur (D) fig. 3 et dégagera le bloc de mousse (E).
4. Retirer le bloc de mousse.
5. Enlevez le réducteur. (Situé à côté du bloc de mousse.)

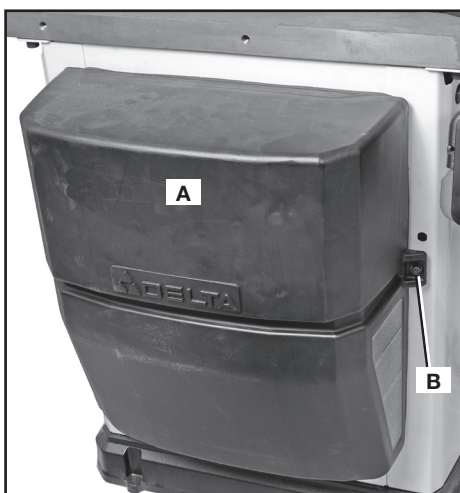

FIG. 1



FIG. 2

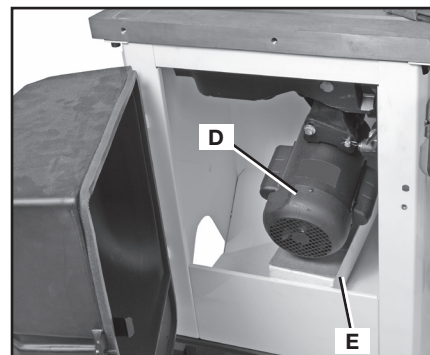

FIG. 3

ASSEMBLAGE

⚠ AVERTISSEMENT : Pour réduire le risque de blessures corporelles graves, éteindre l'outil et le débrancher avant d'installer et de retirer tout accessoire, avant d'ajuster ou de modifier les réglages ou lors de réparations. Un démarrage accidentel peut provoquer des blessures.

OUTILS NÉCESSAIRES POUR L'ASSEMBLÉE

- Clés à fourche ou à douille de 18 mm et de 1/2 po (non fournies)
- Clé hexagonale de 3/16" (non fournie)

L'ESTIMATION DE TEMPS D'ASSEMBLÉE

L'Assemblée pour cette machine prend deux à trois heures.

FIXATION DE LA SCIE À UN ENDROIT PERMANENT

Si désiré, la scie peut être fixée de façon permanente au sol en perçant des trous aux quatre emplacements fournis à la base de la scie (deux sont illustrés à (A) fig. 4).

⚠ AVERTISSEMENT : **RISQUE DE BLESSURE SI L'ON SOULÈVE LE PRODUIT.** Soulever un objet trop lourd peut se solder par de graves blessures. L'appareil est trop lourd pour être soulevé par une seule personne. Demander de l'aide avant de le soulever.

⚠ AVERTISSEMENT : **RISQUE DE PINCEMENT.** Prendre soin de ne pas avoir les orteils ou les doigts sous la base de la scie Unisaw lors d'un déplacement. Soulever la scie par le dessous de la table (avant l'assemblage) ou par les volets et la rallonge de table (après l'assemblage).

RALLONGES

REMARQUE : Ne pas manquer d'extraire l'interrupteur et la quincaillerie d'assemblage de l'interrupteur de leur emplacement dans l'emballage. L'interrupteur sera monté au volet extensible.

1. Aligner les trois trous de l'un des volets extensibles avec les trois trous sur le côté de la table de scie. Le volet assemblé est illustré dans la fig. 7.
2. Enfiler une rondelle de blocage M12 sur une vis à tête hexagonale M12. Insérer la vis dans le trou du volet extensible et visser la vis dans le trou taraudé sur le côté de la table. **SERRER À LA MAIN SEULEMENT.** Répéter ces étapes pour les deux autres trous de la rallonge et de la table de la scie.

REMARQUE : S'assurer que le bord avant du volet affleure ou est légèrement derrière le bord avant de la table.

3. À l'aide d'un bord droit, mettre le volet extensible de niveau avec la table de scie avant de serrer les trois boulons (H) fig. 7. Avec une clé à fourche de 18 mm, monter un premier boulon d'un côté.
4. Aligner la table et le volet, qui doivent être de niveau, et serrer ce boulon latéral. Passer au boulon du milieu et suivre la même démarche. Enfin, monter le boulon à l'autre extrémité.
5. Installer l'autre volet extensible de l'autre côté de la scie de la même manière.



FIG. 4

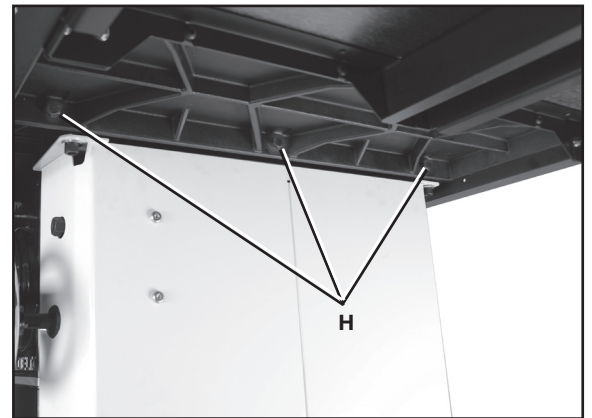

FIG. 7

INTERRUPTEUR

L'interrupteur se monte sous le bord avant du volet extensible de gauche. Montage :

1. Insérer deux vis à tête plate à 6 pans creux de 5/16-18 x 1 po (6) fig. 8 par les trous à l'avant du volet et par les trous de montage de l'interrupteur.
2. Mettez deux rondelles externes de dentres de 5/16 (8) fig. 8 sur les vis et fixer les vis par-dessous le volet extensible à l'aide de deux écrous à embase de 5/16-18 (7).

MODULE ANTIRECUL, COUPEAU SÉPARATEUR ET ENSEMBLE PROTÈGE-LAME

Le coupeau séparateur (J) est installé en usine en position basse (J) fig. 9 ou en position de coupe non traversante.

Pour assembler le module antirecul et l'ensemble protège-lame, le coupeau séparateur doit être en position levée comme l'illustre la fig. 10. (Voir la section **Fonctionnement et Réglage du Coupeau Séparateur** pour savoir comment lever et baisser le coupeau séparateur.)

MODULE ANTIRECUL

⚠ AVERTISSEMENT : Pour réduire le risque de blessures graves, le module antirecul doit être en place pour toutes les coupes possibles.

1. Trouver le trou de montage du module antirecul (K) fig. 10 dans le haut du coupeau séparateur (J) fig. 9.
2. Glisser le module antirecul (L) le long du haut du coupeau séparateur jusqu'à ce que la tige (M) fig. 11 trouve la fente au-dessus du trou de montage.
3. Enfoncer la tige (M) du module antirecul pour que le module puisse tomber dans le trou (K). Presser sur le module antirecul jusqu'à ce qu'il s'enclenche et se verrouille en place.

REMARQUE : Tirer le module antirecul vers le haut pour s'assurer qu'il est bien verrouillé.

4. **Pour retirer le module antirecul :** appuyez sur la tige (M), fig. 11, sur le module antirecul et tirez-la hors du coupeau séparateur.

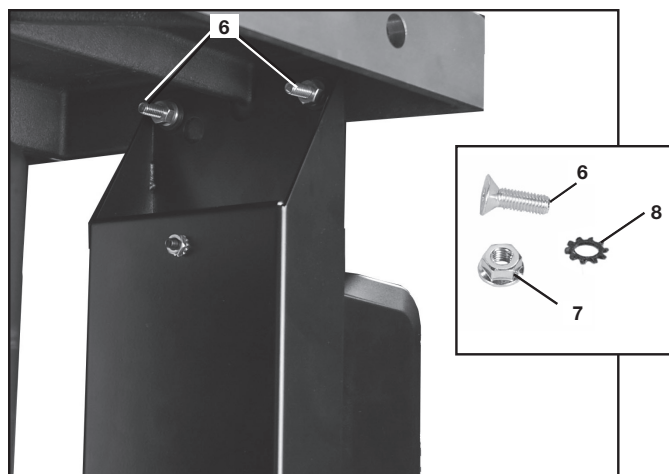

FIG. 8

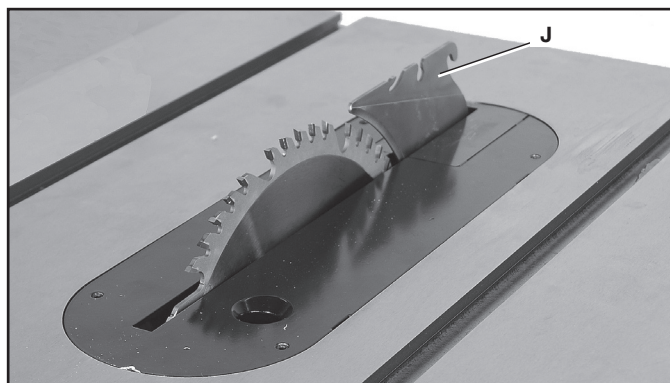

FIG. 9

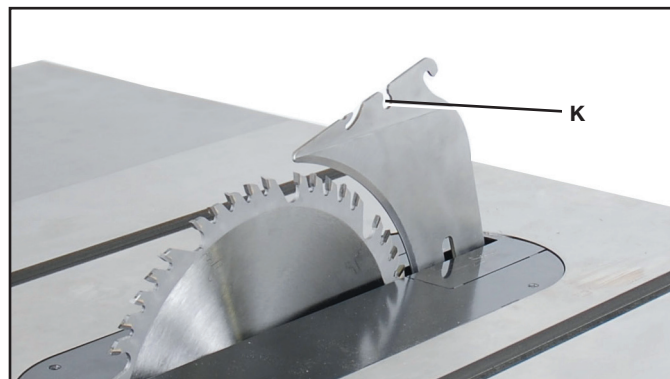

FIG. 10

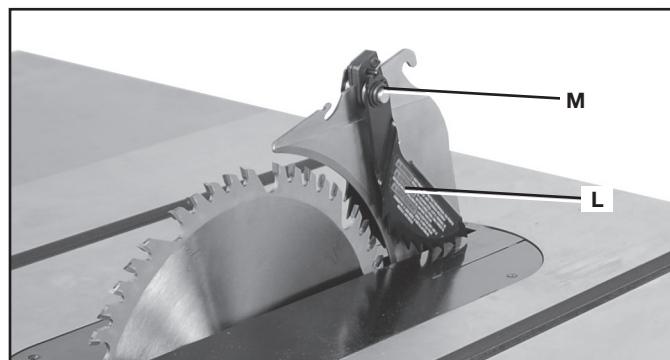

FIG. 11

ENSEMBLE PROTÈGE-LAME

Fixation de l'ensemble protège-lame :

⚠ AVERTISSEMENT : Pour réduire le risque de blessures graves, l'ensemble protège-lame doit être en place pour toutes les coupes possibles.

1. Tout en maintenant l'ensemble protège-lame (N) en position verticale, glisser la broche d'emplacement (O) dans la fente du couteau séparateur (P) en centrant le couteau séparateur sur l'encoche en forme de « V » dans le dispositif de protection du haut.
2. Tourner l'ensemble protège-lame vers l'avant de la scie tout en gardant la broche (O) dans le haut de la fente du couteau séparateur. Tourner jusqu'à ce que l'ensemble protège-lame soit parallèle à la table. Consulter la fig. 13.
3. Tout en retenant l'avant de la partie métallique du dispositif de protection (X) pour qu'il ne lève pas, presser le levier de blocage du protège-lame (Q) fig. 13 jusqu'à ce qu'il s'enclenche en position verrouillée, comme l'illustre la fig. 14. Vérifier que le dispositif de protection est verrouillé sur le couteau séparateur en tirant sur le dispositif de protection à (R) fig. 14. Si le dispositif de protection n'est pas verrouillé, le levier de blocage du protège-lame saute en position déverrouillée, comme l'illustre la fig. 13.

Retrait de l'ensemble protège-lame :

1. Faire monter le levier de blocage de l'ensemble protège-lame (Q) fig. 13 en position déverrouillée.
2. Tourner le dispositif de protection vers l'arrière et glisser la broche hors de la fente du couteau séparateur.

MODULE DU GUIDE D'ONGLET

Assemblage du guide d'onglet :

1. Enfiler la rondelle (S) fig. 15 sur la tige filetée au bout de la poignée du guide d'onglet (T).
2. Serrer la tige filetée dans le trou (U) qui se trouve sur le corps du guide d'onglet. Le guide d'onglet assemblé est illustré dans la fig. 16.
3. Insérer un bout de la barre du guide d'onglet dans l'une ou l'autre des fentes de guide d'onglet (V) sur la table (fig. 17).

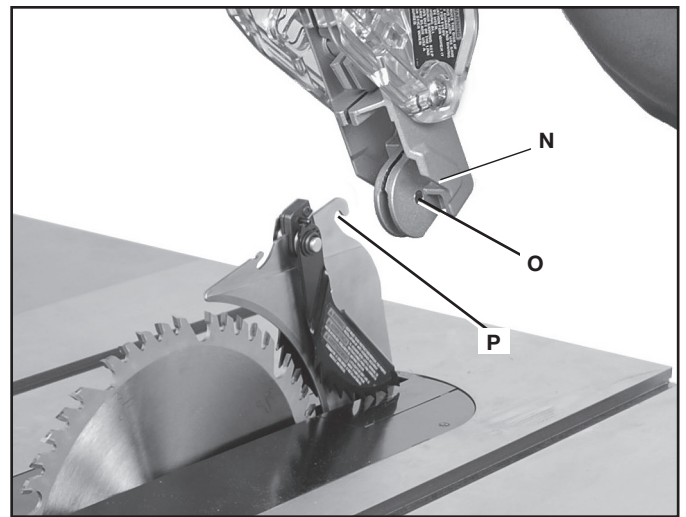

FIG. 12

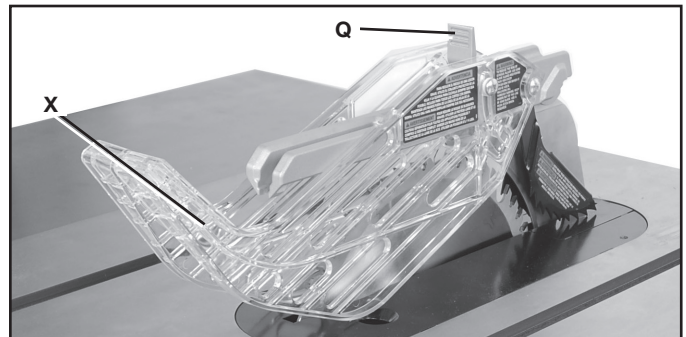

FIG. 13

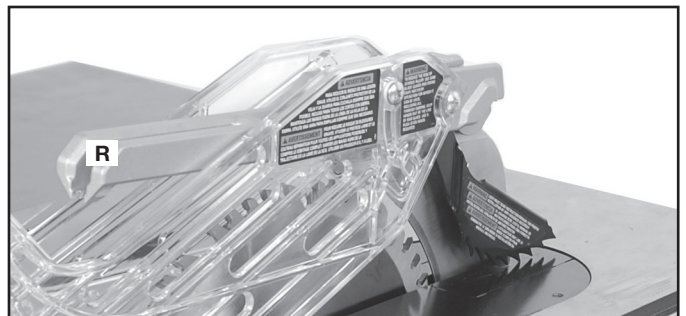

FIG. 14

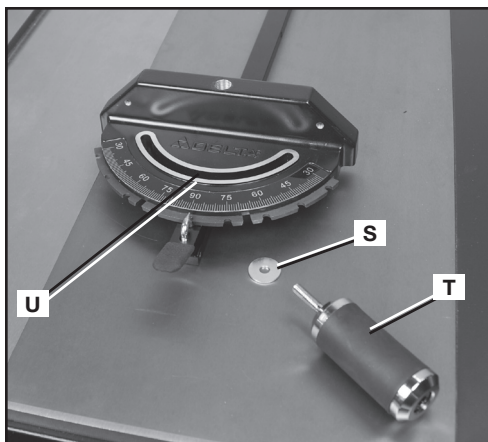

FIG. 15

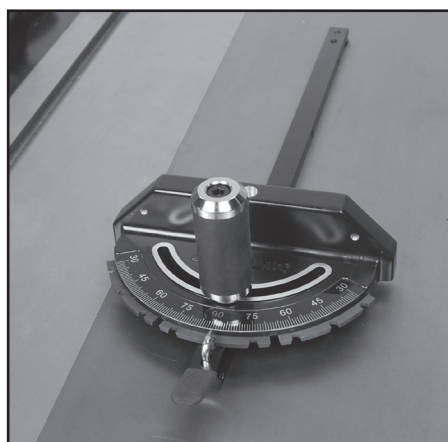

FIG. 16

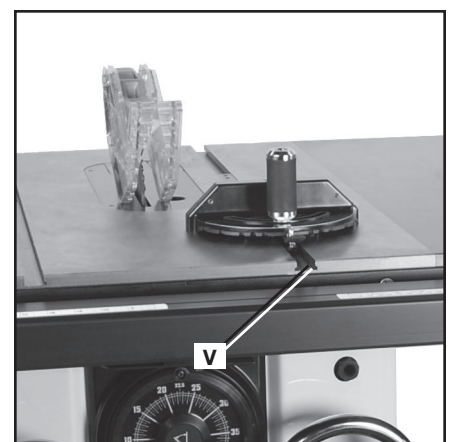

FIG. 17

RANGEMENT DU GUIDE D'ONGLET

On peut ranger le guide d'onglet sur le côté de l'armoire de la scie Unisaw comme l'illustre la fig. 17A.



FIG. 17A

RÉDUCTEUR D'ORIFICE DE DÉPOUSSIÉRAGE

Un adaptateur pour tuyau d'aspiration de 127 mm (5 po) (W) fig. 18 est installé en usine sur la scie Unisaw. Un réducteur d'orifice de dépoussiérage de 127 mm (5 po) à 102 mm (4 po) (G1) est également inclus.

Pour installer le réducteur d'orifice de dépoussiérage, glisser fermement le réducteur (G1) fig. 18 sur l'adaptateur pour tuyau d'aspiration (W).

SYSTÈME DE GUIDAGE

Avant d'utiliser la scie ou d'effectuer d'autres réglages, installer et aligner le guide compris selon les instructions de son mode d'emploi.

Suivre toutes les règles de sécurité et les directives d'utilisation du guide présentes dans la section **Utilisation De L'appareil** à la fin du présent manuel.

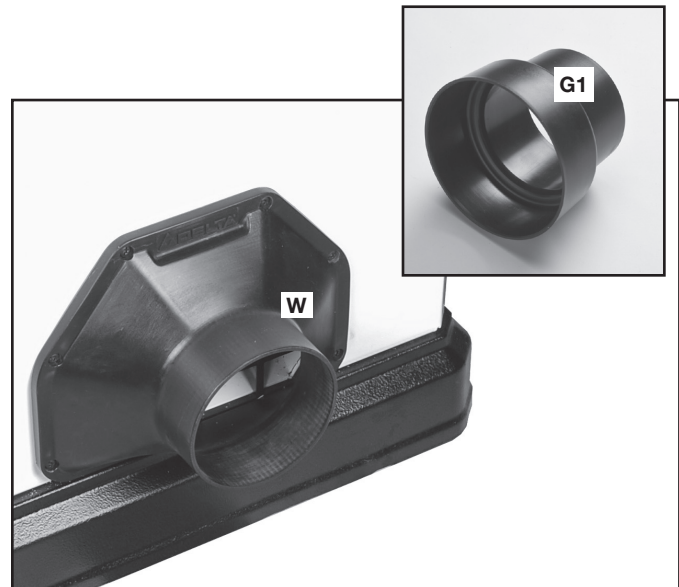

FIG. 18

FUNCTIONNEMENT

L'OPERATION CONTROLE DE LE ET LES AJUSTEMENT

⚠ AVERTISSEMENT : Pour réduire le risque de blessures corporelles graves, éteindre l'outil et le débrancher avant d'installer et de retirer tout accessoire, avant d'ajuster ou de modifier les réglages ou lors de réparations. Un démarrage accidentel peut provoquer des blessures.

DÉMARRAGE ET ARRÊT DE SCIE

⚠ AVERTISSEMENT : S'assurer que l'interrupteur se trouve sur la position d'arrêt ("OFF") avant de brancher le cordon d'alimentation dans la prise. Ne pas toucher aux lames métalliques de la fiche lors du branchement ou débranchement du cordon.

1. L'interrupteur d'ALIMENTATION (X) fig. 19 est situé sous le volet extensible avant gauche. Pour démarrer ("ON") la scie, appuyer sur le bouton rond (X) fig. 19.
2. Pour éteindre ("OFF") la scie, appuyer sur le bouton (Y) fig. 19.

VERROUILLAGE DU COMMUTATEUR EN POSITION D'« ARRÊT »

IMPORTANT : Lorsque la scie est inutilisée, elle devrait être éteinte et le bouton de démarrage ("ON") devrait être verrouillé pour empêcher toute utilisation non autorisée. Pour verrouiller le bouton de démarrage ("ON"), utiliser un cadenas à arceau long standard (Z) fig. 20, avec un arceau d'au moins 70 mm (2-3/4 po) de longueur et d'au plus 7 mm (9/32 po) d'épaisseur.

⚠ AVERTISSEMENT : En cas de panne d'électricité (telle un disjoncteur désarmé ou un fusible grillé), toujours déplacer l'interrupteur en position d'arrêt « OFF » jusqu'à ce que l'alimentation soit rétablie.

PROTECTION CONTRE LES SURCHARGES

La scie comporte une fonctionnalité de protection contre les surcharges. Si le moteur s'arrête ou ne démarre pas, suite à une surcharge (coupe trop rapide, utilisation d'une lame émoussée, utilisation de la scie au-delà de ses capacités, etc.) ou d'une basse tension, laisser le moteur refroidir pour trois ou cinq minutes. Le dispositif se réarmera automatiquement de lui-même et il sera alors possible de redémarrer l'appareil en appuyant sur le bouton de « MARCHE ».

ATTENTION : Si le moteur s'arrête à répétition en raison de surcharges, contacter un électricien professionnel.

ABAISSMENT ET RELÈVEMENT DE LA LAME

Pour abaisser ou relever la lame, utiliser le volant de gauche (AA) fig. 21. Avant d'abaisser ou de relever la lame, desserrer sans faute le bouton de verrouillage (BB) fig. 21 en le tournant dans le sens antihoraire.

Pour relever la lame de la scie, tourner le volant (AA) dans le sens horaire. Pour l'abaisser, tourner le volant (AA) dans le sens antihoraire.

Serrer le bouton de verrouillage (BB) fig. 21 pour garder la lame levée à la hauteur désirée. Pour verrouiller correctement le mécanisme de relèvement de la lame, appliquer seulement un peu de force. Toute force supplémentaire contraindra, sans nécessité, le dispositif de verrouillage.

Pour la plupart des applications, il est recommandé de lever la lame de 3 mm (1/8 po) à 6,4 mm (1/4 po) plus haut que le dessus de la pièce, comme l'illustre la fig. 22. (**REMARQUE :** le dispositif de protection a été retiré uniquement pour des raisons de clarté.)

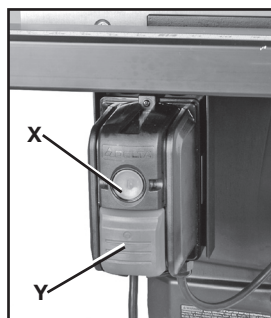

FIG. 19

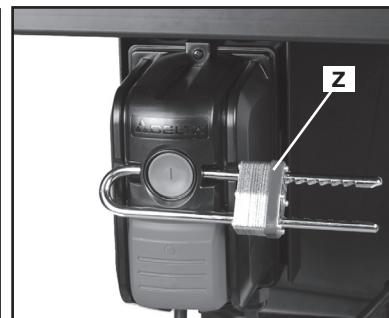

FIG. 20

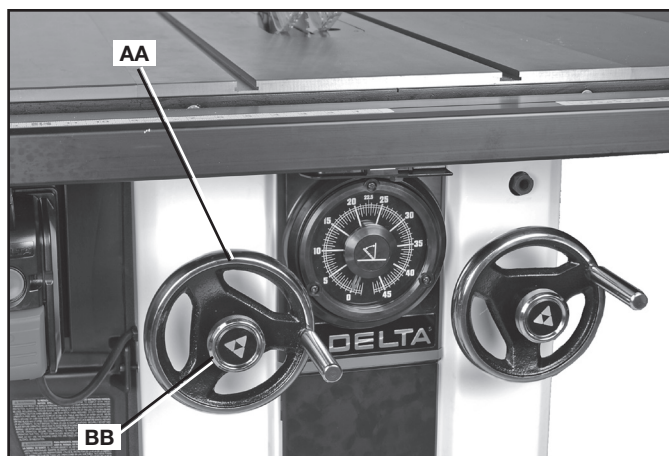

FIG. 21

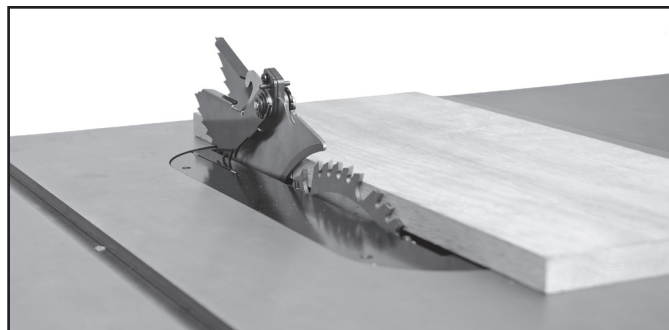

FIG. 22

REMARQUE : Dans le cas des lames de scie biconcaves, relever la lame à sa hauteur maximale pour obtenir un meilleur dégagement.

⚠ AVERTISSEMENT : Verrouiller la lame en position avant de démarrer la scie.

INCLINAISON DE LA TABLE

Incliner la lame vers la gauche à l'aide du volant de droite (CC) fig. 23.

Le mécanisme d'inclinaison de la lame permet d'incliner celle-ci jusqu'à 45° vers la gauche.

Pour incliner la lame de la scie, desserrer le bouton de verrouillage (DD) fig. 23 dans le sens antihoraire et tourner le volant (CC). Un pointeur (EE) fig. 24 indique l'angle d'inclinaison sur l'échelle, par incréments d'un demi-degré.

Pour verrouiller la lame de la scie à l'angle désiré, serrer le bouton de verrouillage (DD).

RÉGLAGE DU PASSE-LAME

Le passe-lame (FF) fig. 25 doit être de niveau avec la table de la scie. Si le passe-lame n'est pas de niveau avec la table, régler le passe-lame à l'aide des quatre vis de calage (GG). Monter ou baisser les vis de calage au besoin pour aligner le niveau du passe-lame à celui de la table de la scie.

FONCTIONNEMENT ET RÉGLAGE DU COUTEAU SÉPARATEUR

POSITIONNEMENT DU COUTEAU SÉPARATEUR

Le couteau séparateur (J) fig. 26 est une plaque plane qui s'insère dans le trait de coupe formé par la lame de la scie et protège effectivement contre les rebonds en diminuant la tendance de la lame à se coincer dans le trait de scie. **(REMARQUE : les dispositifs de sécurité ont été retirés pour des raisons de clarté dans la fig. 26. Toujours utiliser des dispositifs de sécurité quand c'est possible.)**

Le couteau séparateur (J) fig. 27 et fig. 28 peut servir aux coupes traversantes (où la pièce est tranchée en deux) et aux coupes non traversantes. Le couteau séparateur peut être mis en position élevée (fig. 27) pour les coupes traversantes et en position basse (fig. 28) pour les coupes non traversantes.

REMARQUE : lors d'un réglage vers le haut ou vers le bas du couteau séparateur, tirer sans faute selon un mouvement radial, comme l'illustre la fig. 28A.

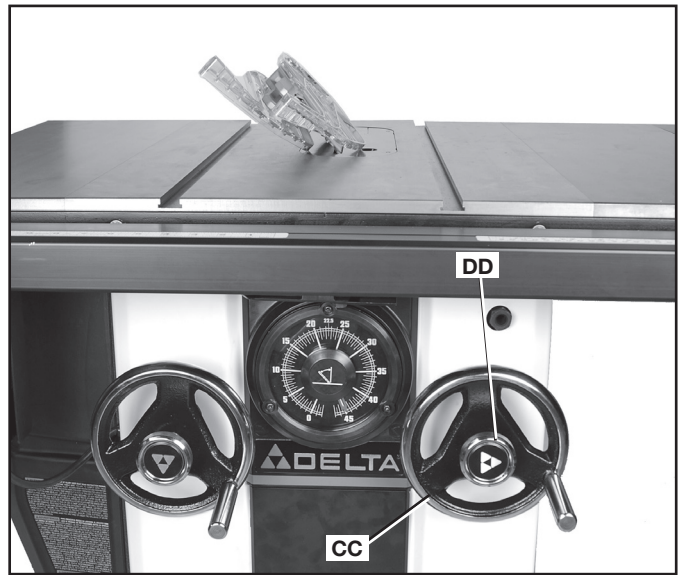

FIG. 23

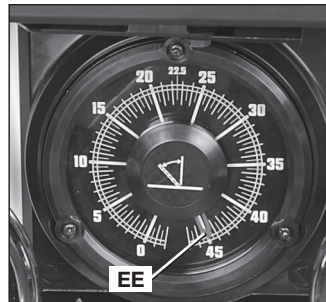

FIG. 24

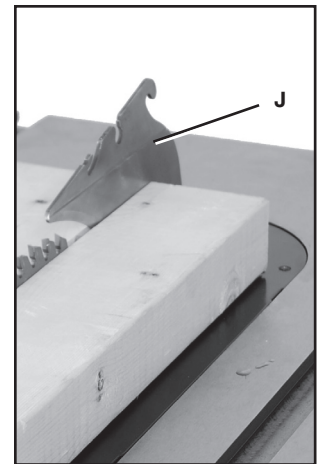

FIG. 26

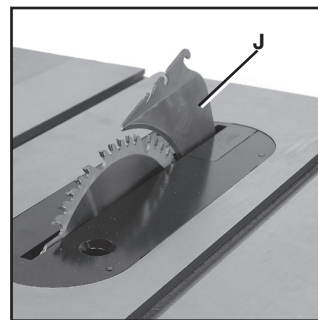

FIG. 27

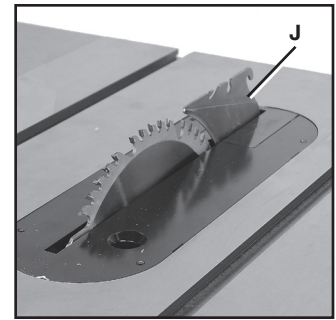

FIG. 28

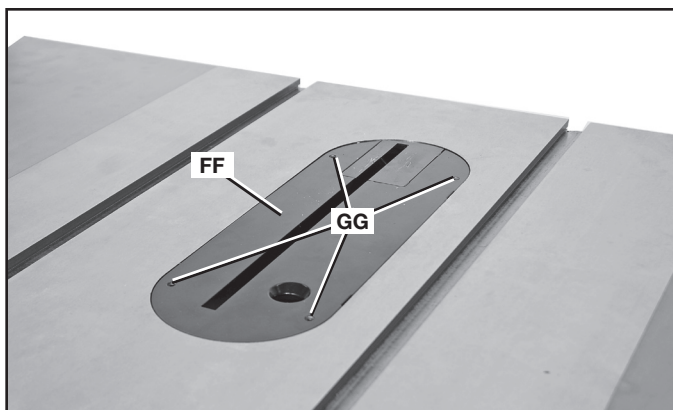

FIG. 25

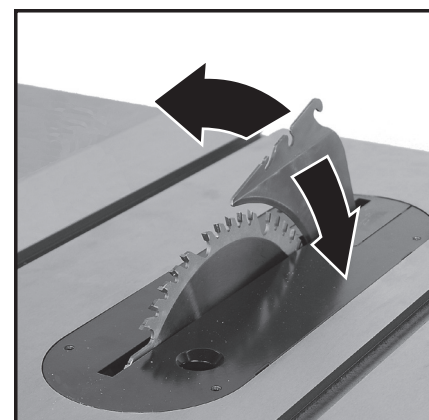

FIG. 28A

Pour régler la position du couteau séparateur, il y a deux méthodes :

DÉGAGEMENT PAR L'AVANT (MÉTHODE PRINCIPALE)

1. Tirer sur la poignée de dégagement avant du couteau séparateur (II) fig. 29 à l'avant de la scie sous la table, juste au-dessus du guide d'onglet.
2. En tenant le levier, tirer le couteau séparateur vers le haut jusqu'à ce que la détente (JJ) fig. 30 s'engage en position de coupe transversante.
3. En tenant le levier, presser le couteau séparateur vers le bas jusqu'à ce que la détente (KK) fig. 30 s'engage en position de coupe non transversante.
4. Actionner la poignée de dégagement et tirer sur le couteau séparateur pour vérifier qu'il est bien en position verrouillée.
5. Remettre le passe-lame en place.

LEVIER DE DÉGAGEMENT DU COUTEAU SÉPARATEUR (AUTRE MÉTHODE)

1. Retirer le passe-lame (FF) fig. 25.
2. Écarter le levier de dégagement du couteau séparateur (MM) fig. 31 de la lame et tirer le couteau séparateur vers le haut pour abaisser la détente (JJ) fig. 30 en position de coupe transversante.
3. Écarter le levier de dégagement du couteau séparateur de la lame et presser le couteau séparateur vers le bas pour élever la détente (KK) fig. 30 en position de coupe non transversante.
4. Actionner le levier de dégagement et tirer sur le couteau séparateur pour vérifier qu'il est bien en position verrouillée.
5. Remettre le passe-lame en place.

⚠ AVERTISSEMENT : Avant de connecter la scie de table à la source d'alimentation ou de la mettre en marche, toujours vérifier l'alignement et le dégagement appropriés de l'ensemble protège-lame et du couteau séparateur avec la lame de scie. **Vérifier l'alignement après chaque changement d'angle de biseau.**

REMARQUE : NE PAS faire fonctionner la scie si le couteau séparateur n'est pas verrouillé en position de coupe transversante ou non transversante. La fig. 31A montre le dispositif de serrage du couteau séparateur lorsqu'il est bien verrouillé. La fig. 31B montre le dispositif de serrage déverrouillé.

Lorsque le couteau séparateur est correctement aligné, il est en ligne avec la lame autant au niveau du dessus de la table qu'avec le haut de la lame.

À l'aide d'un bord droit (NN), s'assurer que la lame (OO) est alignée avec le couteau séparateur (J) comme l'illustre la fig. 32. (VEILLER À CE QUE LE BORD DROIT PASSE DANS LE TRAIT DE SCIE ET REPOSE SUR LE CORPS DE LAME ET LE COUTEAU SÉPARATEUR POUR ASSURER LE BON ALIGNEMENT.)

Si le couteau séparateur et la lame ne sont pas en ligne, consulter la section **Alignement du Couteau Séparateur Sur la Lame**.

Débrancher l'appareil. Pour s'assurer que l'ensemble protège-lame soit correctement dégagé et ne touche la lame lors d'aucune opération, aller en fin de course, dans les deux directions, avec les réglages d'inclinaison et de hauteur de la lame. Vérifier également le bon fonctionnement du module antirecul.

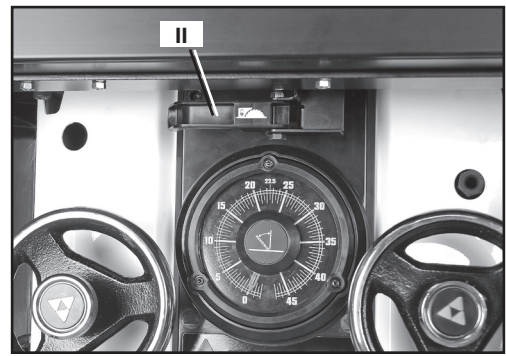

FIG. 29

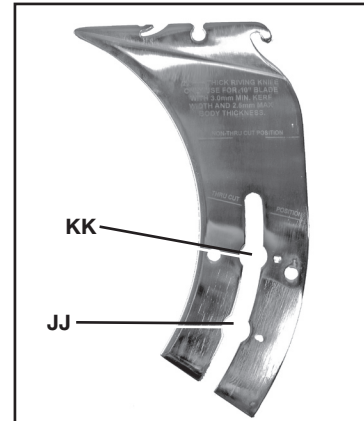

FIG. 30

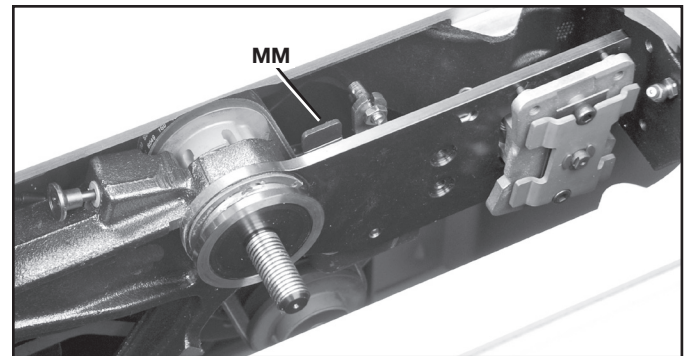

FIG. 31

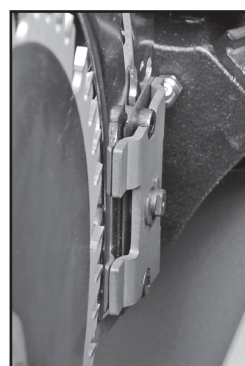

FIG. 31A

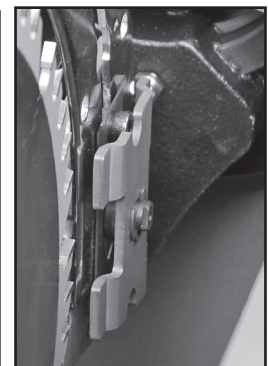

FIG. 31B

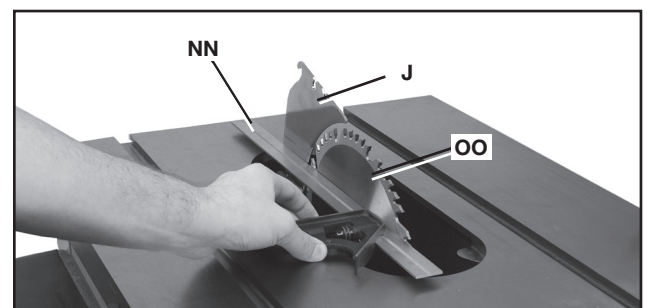

FIG. 32

ALIGNEMENT DU COUTEAU SÉPARATEUR SUR LA LAME

1. Retirer l'ensemble passe-lame, l'ensemble protège-lame et le module antirecul.
2. Élever la lame à la pleine profondeur de coupe et régler l'angle de biseau à 0°.
3. Élever le couteau séparateur (J) fig. 33 en position de coupe transversante ou à la position la plus haute (fig. 27).
4. Trouver les trois petites vis de calage (PP) et (QQ) adjacentes à la plaque de verrouillage du couteau séparateur (RR). Ces vis serviront à régler la position du couteau séparateur.
5. Coucher un bord droit sur la table contre le corps de lame et faire en sorte qu'il suit le couteau séparateur, comme l'illustre la fig. 32. Le couteau séparateur devrait à peine toucher le bord droit. Si un ajustement est nécessaire, desserrer les deux vis d'assemblage à pans creux (SS) fig. 35.
6. Régler les vis de calage (PP) et (QQ) fig. 33 pour que le couteau séparateur se déplace en ligne avec la lame conformément à la position indiquée à l'ÉTAPE 5. Coucher le bord droit de l'autre côté de la lame et répéter ces ajustements au besoin.

REMARQUE : Les deux vis de calage (PP) près de la plaque de verrouillage du couteau séparateur (RR) règlent le couteau séparateur comme l'illustre la VUE EN PLAN (fig. 36). La vis de calage (QQ) règle le couteau séparateur comme l'illustre la VUE DE L'ARRIÈRE DE LA TABLE (fig. 37).

7. Desserrer légèrement les deux vis d'assemblage à pans creux (SS) fig. 35.
8. Placer une équerre à plat contre le couteau séparateur et vérifier que le couteau séparateur est bien vertical et aligné sur la lame. (fig. 34)
9. Au besoin, utiliser les vis de calage pour mettre le couteau séparateur à la verticale par référence à l'équerre.
10. Répéter les ÉTAPES 5 et 6 pour vérifier la position du couteau séparateur.
11. Serrer à fond les deux vis d'assemblage à pans creux (SS) fig. 35.
12. Remettre le passe-lame en place avant usage.

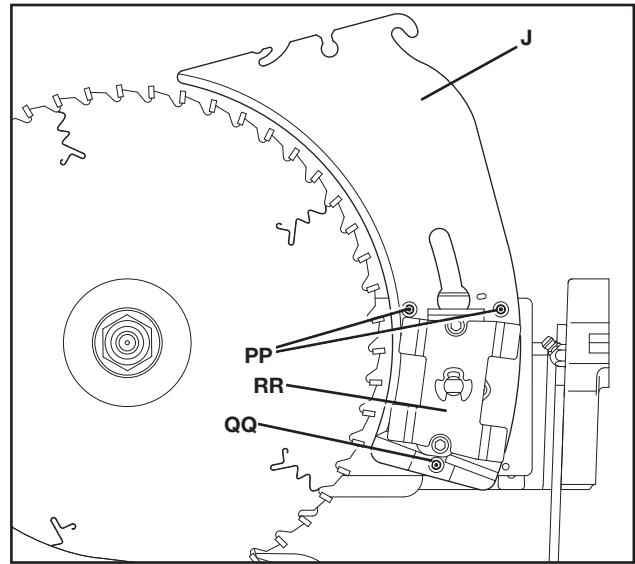

FIG. 33

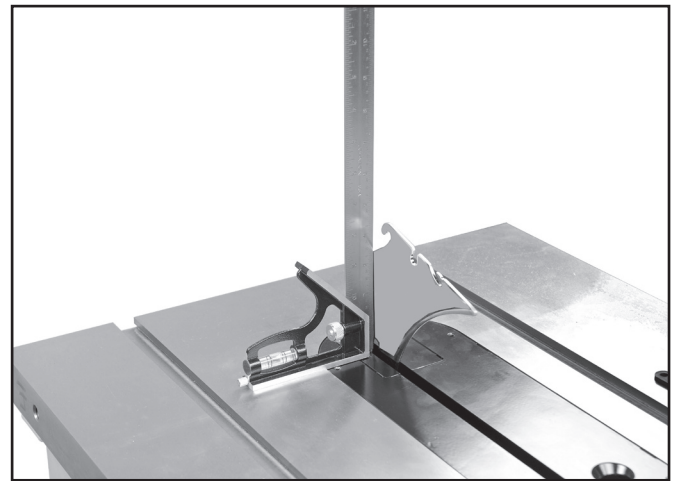

FIG. 34

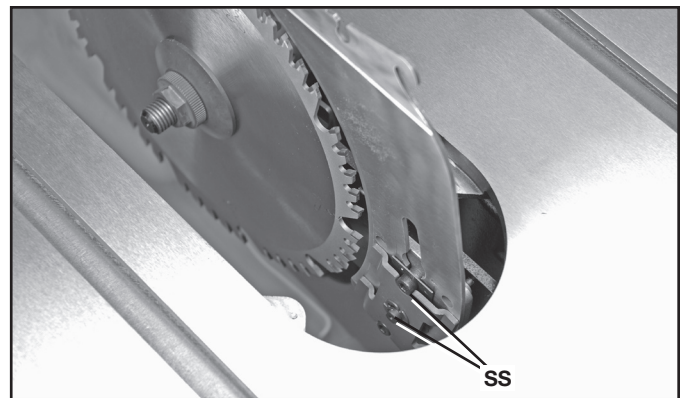

FIG. 35

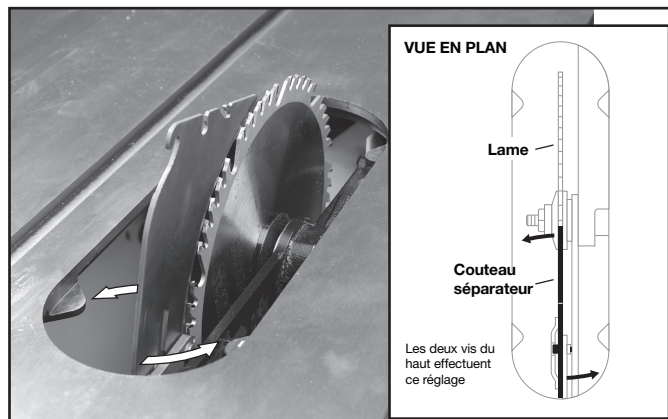

FIG. 36

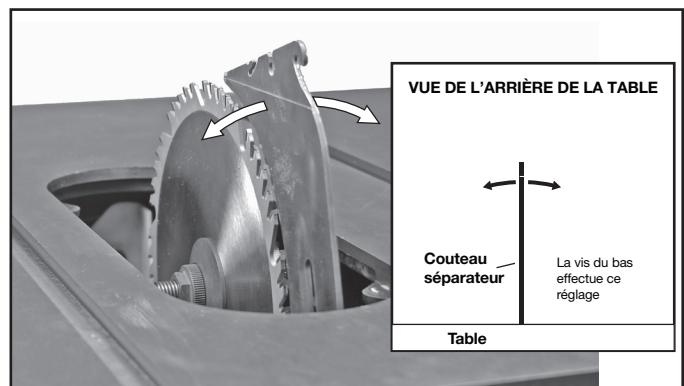

FIG. 37

SÉLECTION DES LAMES DE SCIE

⚠ AVERTISSEMENT : Les couteaux séparateurs doivent être choisis en fonction des dimensions de la lame de scie pour fonctionner efficacement. Consulter Sélection du Couteau Séparateur.

LA SCIE EST UNIQUEMENT CONÇUE POUR UNE UTILISATION AVEC DES LAMES DE SCIE DE 254 mm (10 po) DE DIAMÈTRE. Consulter la fig. 38.

1. La lame de scie livrée avec la nouvelle scie est une lame combinée de 254 mm (10 po), à utiliser pour le tronçonnage (coupe à travers le fil du bois) et le sciage en long (dans le sens du fil) de pièces. Le centre pour l'arbre est de 16 mm (5/8 po) de diamètre. La lame produit une bonne qualité de coupe pour la plupart des applications.
2. Il existe plusieurs types de lame offerts pour les détails et les travaux particuliers comme les lames pour le tronçonnage ou le sciage en long uniquement, les lames biconcaves pour le contreplaqué mince, les revêtements, etc.
3. Utiliser uniquement des lames de scie prévues pour des régimes maximum sécuritaires de 4 300 tr/min ou plus.
4. Les lames de scie devraient être toujours bien affûtées. Il est recommandé de repérer un centre d'affûtage de bonne réputation pour affûter les lames au besoin.
5. Ne jamais empiler des lames pour les ranger. Insérer un matériau comme du carton entre les lames pour qu'elles ne soient pas en contact les unes avec les autres ou les ranger dans un tiroir.

⚠ AVERTISSEMENT : Les meules abrasives ou les lames (notamment celles à diamants) ne doivent pas être utilisées sur cette scie.

SÉLECTION DU COUTEAU SÉPARATEUR

⚠ AVERTISSEMENT : Pour minimiser le risque de recul et assurer une coupe adéquate, le couteau séparateur doit être de la bonne épaisseur pour la lame utilisée.

Le couteau séparateur fourni avec cette scie de table est de la bonne taille pour la lame fournie avec la scie.

Si une lame différente est utilisée, vérifier le corps (la plaque) de lame, l'épaisseur et le trait de scie ou la largeur de coupe marquée sur la lame ou sur l'emballage de la lame. L'épaisseur du couteau séparateur doit être supérieure à l'épaisseur de corps et inférieure à la largeur de trait, comme l'illustre la fig. 39. Sinon, le couteau séparateur DOIT être remplacé par un autre de la bonne épaisseur.

Le couteau séparateur fourni avec la scie a une épaisseur de 2,7 mm ou 2,8 mm, et comporte l'une des deux inscriptions suivantes :

COUTEAU SÉPARATEUR DE 2,7 mm (0.106 po) D'ÉPAISSEUR:

« COUTEAU SÉPARATEUR DE 2,7 mm (0.106 po) D'ÉPAISSEUR. CONÇU UNIQUEMENT POUR UNE LAME DE 254 mm (10 po) AVEC UNE LARGEUR DE TRAIT MIN. DE 2.9 mm (0.114 po) ET UNE ÉPAISSEUR DE CORPS MAX. DE 2.5 mm (0.098 po). »

COUTEAU SÉPARATEUR DE 2,8 mm (0.110 po) D'ÉPAISSEUR:

« COUTEAU SÉPARATEUR DE 2,8 mm (0.110 po) D'ÉPAISSEUR. CONÇU UNIQUEMENT POUR UNE LAME DE 254 mm (10 po) AVEC UNE LARGEUR DE TRAIT MIN. DE 3.0 mm (0.118 po) ET UNE ÉPAISSEUR DE CORPS MAX. DE 2.5 mm (0.098 po). »

Le couteau séparateur en vente en tant qu'accessoire commercialisé par DELTA porte l'inscription suivante :

« COUTEAU SÉPARATEUR DE 2,2 mm (0.087 po) D'ÉPAISSEUR. CONÇU UNIQUEMENT POUR UNE LAME DE 254 mm (10 po) AVEC UNE LARGEUR DE TRAIT MIN. DE 2,4 mm (0.094 po) ET UNE ÉPAISSEUR DE CORPS MAX. DE 1,75 mm (0.067 po). » (voir la fig. 40)

Toute l'information sur l'épaisseur de corps et la largeur de trait des lames DELTA est publiée à www.deltaportercable.com.

Si une lame différente est utilisée et que les dimensions de l'épaisseur de corps et de la largeur de trait ne sont pas fournies, emprunter la démarche suivante pour déterminer la bonne épaisseur du couteau séparateur :

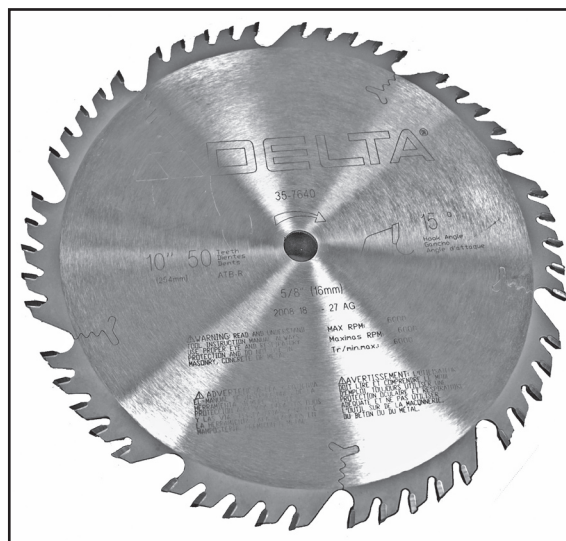

FIG. 38

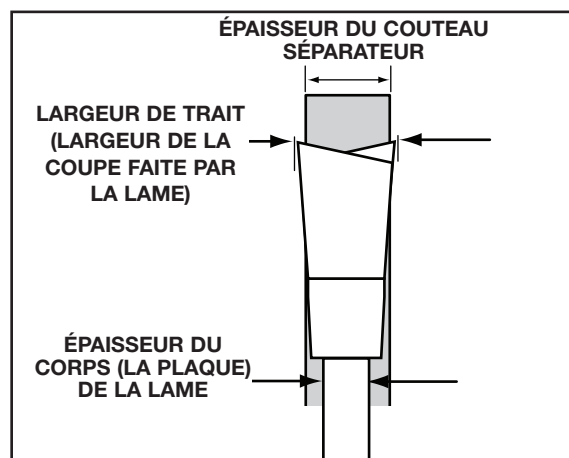

FIG. 39



FIG. 40

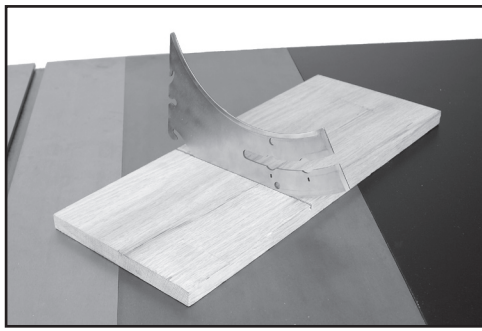

FIG. 41

1. Mesurer l'épaisseur du corps de la lame.
2. Effectuer une coupe peu profonde dans une pièce de chute et mesurer la largeur de trait.
3. Sélectionner le couteau séparateur comme l'indique la fig. 39.
4. Glisser le couteau séparateur dans la coupe peu profonde (fig. 41) effectuée à l'étape 2 pour confirmer que le bon couteau séparateur a été sélectionné. Le couteau séparateur ne doit ni se coincer dans la coupe, ni frotter.

IMPORTANT : Si le matériau frotte ou se coince lorsqu'il atteint le couteau séparateur, éteindre et débrancher l'appareil. Répéter les étapes 1-4 pour sélectionner le bon couteau séparateur avant d'essayer une nouvelle coupe.

RÉGLAGE DES BUTÉES POSITIVES DE 0° ET 45°

Des butées intégrées peuvent positionner la lame à 0° et à 45°. Si la lame n'est pas parfaitement à 0° lorsqu'elle repose sur la butée :

1. Régler la lame sur la butée de 0° et reculer un peu.
2. Desserrer légèrement l'écrou de butée de biseau (UU) à l'aide de la clé pour arbre fournie.
3. Avec le volant d'inclinaison de la lame (CC), positionner la lame exactement à 0°.
4. Utiliser la clé hexagonale de 6 mm dans l'écrou de butée de biseau (UU) pour tourner la butée en place. **REMARQUE :** on peut tourner la butée dans l'un ou l'autre sens pour la placer contre le tourillon.
5. Tenir la clé hexagonale en place et serrer l'écrou de butée de biseau (UU) avec la clé fournie.
6. Vérifier la position en effectuant une coupe en biseau, puis en revenant à la butée pour vérifier la position de la lame.

REMARQUE : pour régler la butée de 45°, utiliser l'autre écrou de butée de biseau (TT) et répéter les étapes ci-dessus.

RÉGLAGE DE L'ÉCHELLE D'INCLINAISON DE LA LAME

À l'aide d'une équerre combinée, tourner le volant d'inclinaison de la lame jusqu'à ce que la lame soit réglée parfaitement à 45°. Si l'échelle d'inclinaison de la lame ne pointe pas sur 45°, suivre les étapes suivantes :

1. Retirer le couvercle magnétique (VV) fig. 43.
2. Retirer la vis (WW) fig. 44 à l'aide d'une clé T20 et retirer le capuchon central (XX).
3. Desserrer la vis de l'indicateur d'angle (YY) fig. 45.
4. Mettre le pointeur rouge sur 45° et serrer la vis tout en tenant le dos pour que le pointeur reste sur 45°.

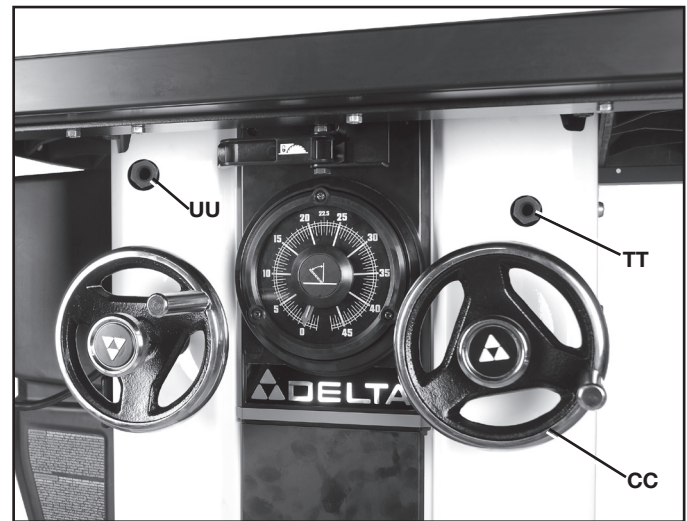

FIG. 42

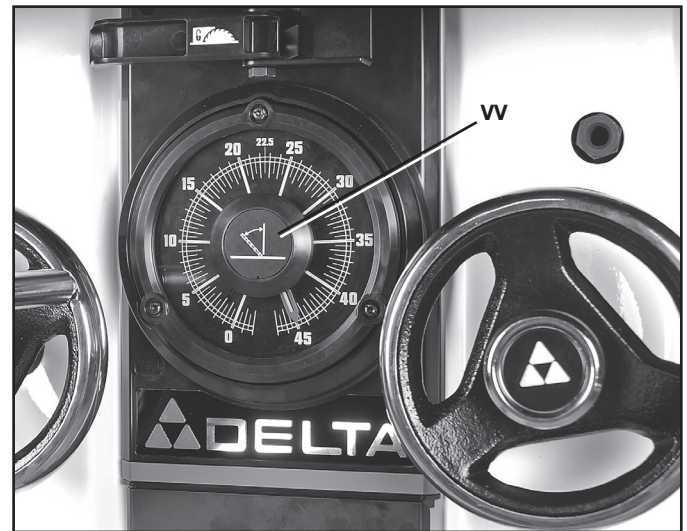

FIG. 43

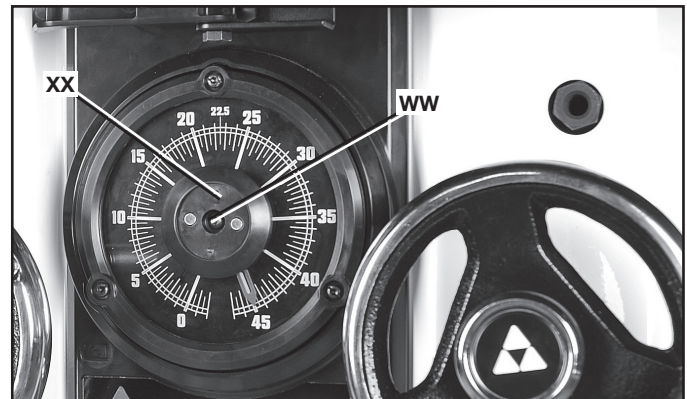

FIG. 44

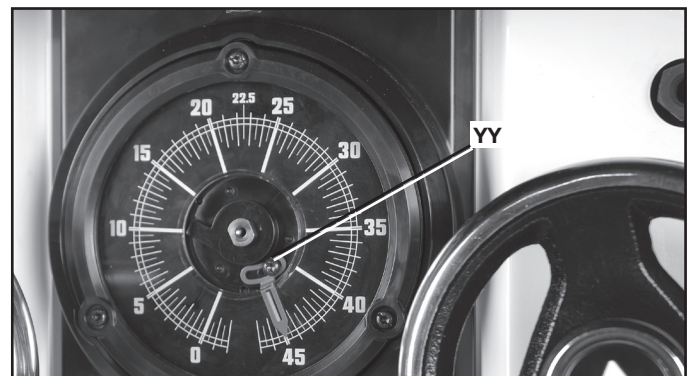

FIG. 45

- Remettre le capuchon central en place (XX) fig. 44. S'assurer que le joint torique de caoutchouc reste en place derrière le capuchon.
- Remettre le couvercle magnétique en place (VV) fig. 43.

RÉGLAGE DU PARALLÉLISME DE LA RAINURE POUR GUIDE D'ONGLET PAR RAPPORT À LA LAME

⚠ AVERTISSEMENT : Pour réduire le risque de blessures, éteindre l'appareil et le débrancher avant d'installer ou de retirer tout accessoire et avant d'effectuer des réglages ou des réparations. Un démarrage accidentel peut provoquer des blessures.

La table de la scie a été alignée en usine. Pour confirmer la précision de l'alignement, vérifier celle-ci avant d'utiliser l'appareil.

- Placer une équerre combinée (ZZ) fig. 46 sur la table avec un bord de l'équerre dans la rainure pour guide d'onglet. Régler l'équerre de sorte que le bord de la règle touche la face de la lame de scie, en position de marche avant. Bloquer l'équerre.
- Faire tourner la lame de la scie de sorte que le même emplacement utilisé à l'ÉTAPE 1 soit à l'arrière (fig. 47) et placer le bord de l'équerre sur la face de la scie à cet endroit. Les mesures avant et arrière devraient correspondre.
- Ensuite, à l'aide d'une clé hexagonale de 10 mm, desserrer les quatre vis — une est illustrée à (A1) fig. 48 — qui fixent la table à l'armoire de la scie.
- Régler le bord avant de la scie (comme l'illustre la fig. 49). Le point de pivot sur le bord arrière de la scie est illustré dans la fig. 49.
- Déplacer la table jusqu'à ce que la rainure pour guide d'onglet soit parallèle à la lame, conformément à la méthode décrite aux ÉTAPES 1 et 2.
- Une fois les rainures pour guide d'onglet parallèles à la lame, serrer à la main les quatre boulons (un est illustré dans la (A1) fig. 48). Vérifier le parallélisme une dernière fois et serrer à fond les boulons.
- Incliner la lame à un angle de 45° (comme l'illustre la fig. 50) et tourner la lame de scie à la main. S'assurer que la lame ne touche pas la pièce d'insertion de table.



FIG. 46

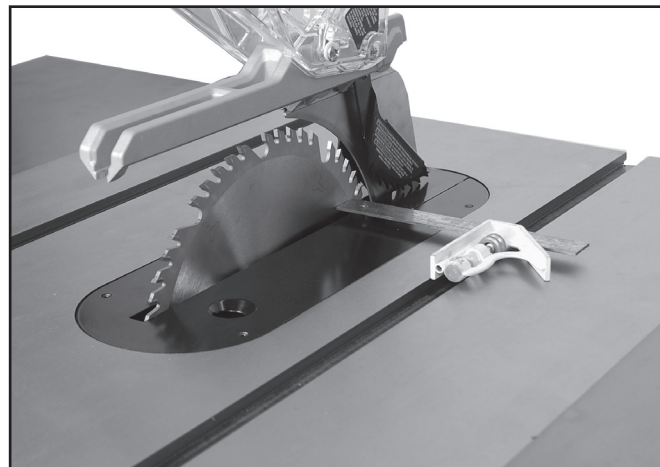

FIG. 47



FIG. 48

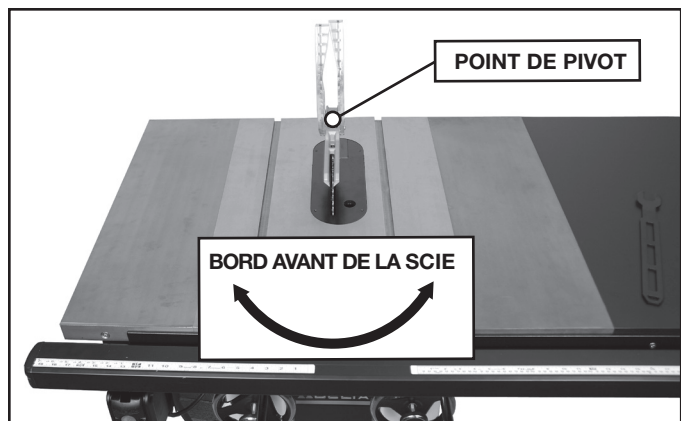

FIG. 49

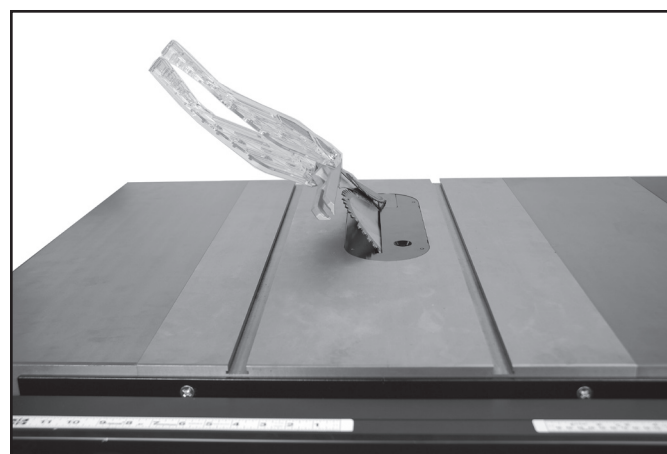

FIG. 50

TENSION DU CÂBLE DE DÉGAGEMENT DU COUPEAU SÉPARATEUR

Avec le temps, le câble de dégagement du coupeau séparateur peut prendre du mou et donc ne pas ouvrir entièrement le dispositif de serrage du coupeau séparateur. Pour éliminer le mou du câble de dégagement du coupeau séparateur :

1. À l'aide d'une clé à fourche de 7/16 po, écarter l'écrou (B1) fig. 51 (situé sous le guide à l'avant de la scie) de l'armoire de la scie.
2. À l'aide d'une clé de 7/16 po, serrer l'écrou (D1) contre le support (C1) et l'écrou (B1).

⚠ AVERTISSEMENT : Pour éviter le risque de blessure, ne pas trop serrer le câble. Si le câble est trop serré, le coupeau séparateur peut s'en trouver lâche et mal fonctionner. Après des réglages, toujours s'assurer que le coupeau séparateur est solidement fixé dans la position désirée en tirant fermement dessus, vers le haut.

ALIGNEMENT DU GUIDE LONGITUDINAL ET DE LA PLANCHE DE BANC

Consulter le manuel de l'utilisateur du guide pour obtenir des instructions sur le réglage du parallélisme du guide longitudinal par rapport à la rainure pour guide d'onglet, ainsi que des instructions pour assurer que la planche de banc est sur le même plan que les volets extensibles et forme un plan sur toute la largeur de la scie, des volets et de la planche de banc.

CHANGEMENT DE LA LAME

⚠ AVERTISSEMENT : Utiliser uniquement des lames d'un diamètre de 254 mm (10 po) dotées d'un trou d'arbre de 16 mm (5/8 po) et prévues pour 4 300 tr/min ou plus.

⚠ AVERTISSEMENT : Pour réduire le risque de blessures, éteindre l'appareil et le débrancher avant d'installer ou de retirer tout accessoire et avant d'effectuer des réglages ou des réparations. Un démarrage accidentel peut provoquer des blessures.

1. Retirer le passe-lame (FF) fig. 52 et relever la lame de scie à sa hauteur maximale.
2. Retirer la vieille lame, au besoin, en tenant le bouton de verrouillage de l'arbre rouge (E1) fig. 52. Utiliser la clé pour arbre incluse pour retirer l'écrou de rétention de la lame (F1). Puis retirer la vieille lame.
3. Placer la nouvelle lame sur l'arbre de sorte que les dents pointent vers le bas lorsque la lame tourne en direction du devant de la table de scie.
4. Remettre l'écrou de rétention de la lame et le passe-lame en place.

RÉGLAGE DE LA HAUTEUR MAXIMALE DE LA LAME

La scie est conçue pour que le haut de la lame puisse monter à une hauteur maximale de 79 mm (3-1/8 po) par rapport à la surface de la table. Si la scie n'atteint pas cette hauteur, suivre les étapes suivantes :

1. Monter la lame à sa position la plus élevée, puis reculer un peu.

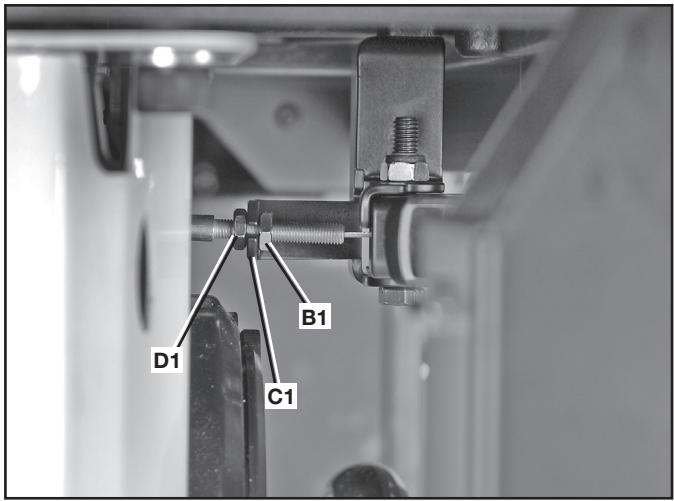

FIG. 51

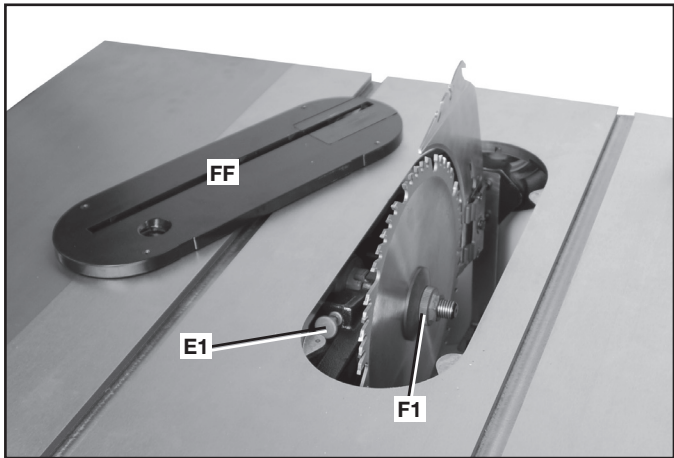

FIG. 52

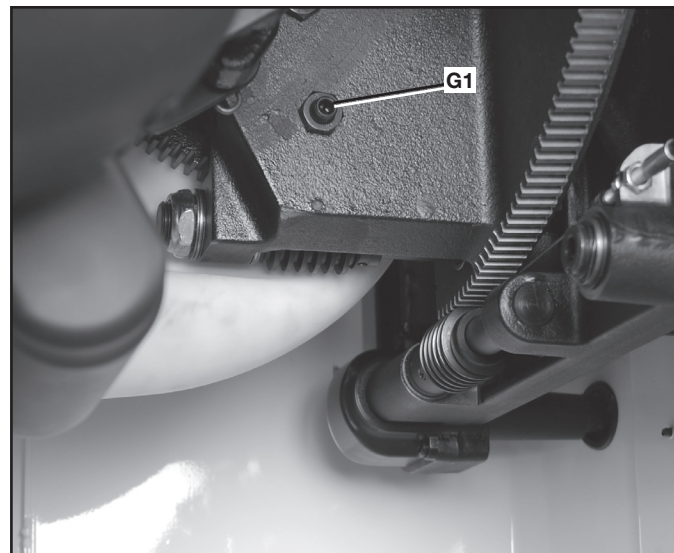

FIG. 53

- Desserrer légèrement l'écrou de blocage de la hauteur de lame (G1) fig. 53 avec une clé.
- Régler la hauteur de la lame à 79 mm (3-1/8 po).
- Utiliser une clé hexagonale dans le boulon de blocage pour tourner la butée de la hauteur de lame en place contre le support de l'arbre. On peut tourner la butée dans l'un ou l'autre sens jusqu'à ce qu'elle prenne appui sur le tourillon.
- Tenir la clé hexagonale en place et serrer l'écrou de blocage de la hauteur de lame.
- Abaisser la lame et la replacer contre la butée de la hauteur de lame. Vérifier que la hauteur est toujours de 79 mm (3 1/8 po).

RÉGLAGE LA TENSION DE LA COURROIE

- Ouvrir le couvercle du moteur.
- Desserrer le boulon (H1) fig. 54A et laisser le moteur reposer avec soin sur les courroies.
- Une bonne tension de courroie s'obtient lorsque la déflexion de la courroie, à la portée centrale des poulies, est de 6,4 mm (1/4 po) avec une légère pression du doigt.
- Lorsque la bonne tension est atteinte, serrer le boulon (H1) fig. 54A.

REMARQUE : Pour savoir comment remplacer les ourroies, consulter la section *Entretien*.

UTILISATION DU PROTÈGE-LAME

⚠ AVERTISSEMENT : Pour réduire le risque de blessures corporelles graves, éteindre l'outil et le débrancher avant d'installer et de retirer tout accessoire, avant d'ajuster ou de modifier les réglages ou lors de réparations. Un démarrage accidentel peut provoquer des blessures.

Si le besoin se fait sentir de lever le protège-lame (par exemple, en vue d'effectuer une mesure), le protège-lame peut être bloqué en position levée. Soulever le protège-lame par l'avant (comme l'illustre fig. 54B) et lever l'écran de protège-lame jusqu'à ce qu'il s'enclenche en position verrouillée au-dessus de la table. On peut lever un seul écran de protège-lame ou les deux.

Une fois la mesure effectuée (figure 54C), ramener le protège-lame en position de fonctionnement (figure 54D).

⚠ AVERTISSEMENT : Éloigner les bras, mains et doigts de la lame pour prévenir tout dommage corporel grave.

⚠ AVERTISSEMENT : L'ensemble protège-lame de la scie doivent être utilisés lors de toutes les coupes traversantes.



FIG. 54A



FIG. 54B



FIG. 54C

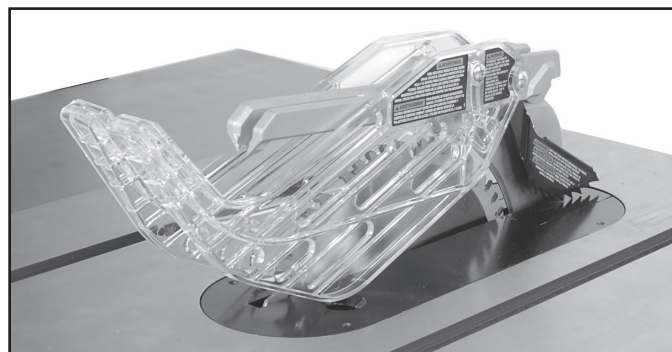

FIG. 54D

UTILISATION DE LA MACHINE

REBONDS

Les rebonds sont dangereux ! Ils sont causés par une pièce qui s'agrippe à la lame. Le résultat en est que la pièce peut rapidement être éjectée dans la direction opposée à l'avance de coupe. Pendant un rebond, la pièce peut être projetée sur l'utilisateur. Ils peuvent aussi entraîner la main de l'utilisateur sur le chemin de scie si celle-ci est située derrière la lame. En cas de rebond, "ARRÊTEZ" la scie et vérifiez le fonctionnement du couteau diviseur, du dispositif anti-rebonds, et du dispositif de carter de lame avant de continuer à travailler.

⚠ AVERTISSEMENT : Se reporter à la section Règles De Sécurité Additionnelles Relatives aux Bancs de Scie Circulaire et suivre toutes directives préconisées sur les rebonds.

Les opérations courantes de sciage comprennent le sciage en long et le tronçonnage, ainsi que quelques autres opérations standard de nature fondamentale. Comme pour toute machine électrique, le fonctionnement et l'utilisation de cette machine comporte un certain nombre de risques. En utilisant cette machine avec toute la prudence requise, le risque de blessures corporelles en sera considérablement réduit. Au contraire, si les mesures de sécurité normales ne sont pas respectées ou complètement ignorées, l'opérateur de l'outil peut être blessé. Les informations suivantes décrivent la méthode sûre et correcte à suivre pour exécuter les opérations de sciage les plus courantes.

SÉCURITÉ DU FONCTIONNEMENT DE LA SCIE DE TABLE

⚠ AVERTISSEMENT : Tout manquement à ces consignes de sécurité fondamentales augmente grandement les risques de dommages corporels.

1. Avant d'utiliser la scie, vérifier systématiquement les éléments suivants :
 - A. Porter systématiquement un équipement de protection oculaire, auditif et respiratoire adéquats.
 - B. La lame est fermement serrée.
 - C. Les boutons de verrouillage d'angle de biseau et de hauteur de coupe sont verrouillés.
 - D. En cas de coupes longitudinales, s'assurer que le levier de verrouillage du guide est verrouillé et le guide est bien parallèle à la lame.
 - E. En cas de coupes transversales, le bouton de guide d'onglet est bien verrouillé.
 - F. Le dispositif de carter de lame est correctement rattaché et le dispositif anti-rebonds fonctionne correctement.
 - G. Inspecter systématiquement l'alignement, le fonctionnement, et l'espace entre la lame et le dispositif de carter de lame et le couteau diviseur.
 - H. S'assurer SYSTÉMATIQUEMENT que les deux dispositifs de protection sont abaissés et en contact avec la table avant toute utilisation.
2. Pour réduire tout risque de dommages corporels, arrêter et débrancher la machine du secteur avant d'installer ou retirer tout accessoire, avant tout réglage ou changement de configuration, ou pour faire toute réparation. Tout démarrage accidentel comporte des risques de dommages corporels.
3. Avant de connecter la scie de table à la source d'alimentation ou de la mettre en marche, toujours vérifier l'alignement et le dégagement corrects du protège-lame et du couteau séparateur en cours de fonctionnement. Autrement, il pourrait survenir un accident entraînant des blessures.
4. Ce mode d'emploi ne fournit pas les directives concernant l'installation d'un système de guidage. Installer un système de guide longitudinal avant d'utiliser la scie. Consulter le mode d'emploi du guide pour une installation, un alignement et une utilisation corrects du système de guidage.
5. L'utilisation de pièces et d'accessoires qui ne sont pas recommandés par DELTA risque de provoquer des blessures.
6. L'ensemble protège-lame, le couteau séparateur et le module antirecul de la scie doivent être utilisés lors de toutes les coupes traversantes. Les doigts anti-effet de rebond se montent sur le couteau séparateur et aident à prévenir les effets de rebond. Le couteau séparateur empêche le trait de scie de se fermer et de coincer la lame. S'assurer de remplacer ou d'affûter les doigts anti-effet de rebond lorsque les pointes s'émoussent.
7. Le sciage en long et le tronçonnage pourraient provoquer un basculement de la scie en cours de fonctionnement. Pour fixer la scie à une surface stable, voir les consignes de la section Fixation De La Scie À Un Endroit Permanent.
8. Ne jamais utiliser ensemble le guide et le guide d'onglet. Cela pourrait causer des rebonds et entraîner des dommages corporels.
9. Une plaque de lumière appropriée doit être systématiquement installée pour réduire tout risque d'éjection de pièce et de dommages corporels.
10. Si la scie fait un bruit inhabituel ou vibre excessivement, arrêter aussitôt toute opération, arrêter l'outil, le débrancher du secteur jusqu'à ce que le problème ait été identifié et corrigé.
11. Ne jamais réaliser de coupes sur une pièce libre, de coupes en plongée, de recoupes ou de coupes de gorges.

COUPES

Il existe deux types de coupe principaux avec les bancs de scie circulaire : la coupe longitudinale et la coupe transversale. Une coupe longitudinale coupe le long du grain et une coupe transversale, contre le grain. Pour ce qui concerne les matériaux artificiels, la coupe longitudinale correspond à réduire la largeur, et la coupe transversale correspond à réduire la longueur du matériau.

⚠ AVERTISSEMENT : Lors d'une coupe longitudinale utiliser systématiquement le guide pour guider le matériau et le dispositif de carter de lame pour éviter les rebonds.

⚠ ATTENTION : Lors de coupes transversales, utiliser systématiquement le guide d'onglet.

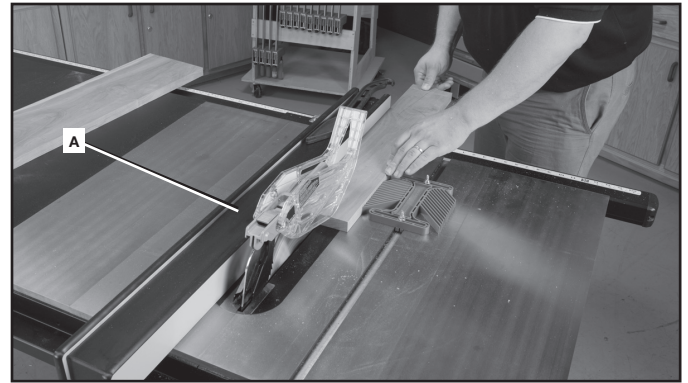

FIG. 55

COUPES LONGITUDINALES

⚠ AVERTISSEMENT : Ne jamais toucher le « bout libre » de la pièce à machiner ou la « partie rebus » qui est coupée, alors que le moteur est en marche et/ou que la lame est toujours en rotation. Le morceau pourrait entrer en contact avec la lame, être violemment rejeté, et poser des risques de dommages corporels.

⚠ AVERTISSEMENT : Utiliser SYSTÉMATIQUEMENT un guide longitudinal pour toute coupe longitudinale pour prévenir toute perte de contrôle de la pièce/scie et tout dommage corporel. NE JAMAIS effectuer de coupe longitudinale à main levée. Verrouiller systématiquement le guide au rail.

⚠ AVERTISSEMENT : Autant que possible, placer le guide à la droite de la lame pour que celle-ci s'incline en s'éloignant du guide et des mains. tenir les mains éloignées de la lame et utiliser un poussoir pour guider l'ouvrage s'il y a moins de 152 mm (6 po) entre le guide et la lame.

⚠ AVERTISSEMENT : Protéger les mains de la lame.

⚠ AVERTISSEMENT : Utiliser un poussoir de fin de passe pour alimenter la pièce à travailler s'il y a 51 à 152 mm (2 à 6 po) entre le guide et la lame. Utiliser un guide longitudinal auxiliaire étroit et un poussoir pour alimenter les pièces s'il y a 51 mm (2 po) ou moins entre le guide et la lame.

1. Verrouiller le guide à son emplacement voulu. Retirer le guide d'onglet.
2. Surélevez la lame pour qu'elle soit à peu près à 3,2 mm (1/8 po) au-dessus de la pièce à machiner.
3. Maintenez la pièce à plat sur la table et contre le guide (A) fig. 55. Maintenez la pièce à environ 25 mm (1 po) de la lame.

⚠ ATTENTION : La pièce à machiner doit avoir un bord droit contre le guide et ne doit être ni gondolée, ni déformée, ni courbe. Protéger les mains de la lame et les maintenir à l'écart du chemin de lame. Se reporter à la position adéquate pour les mains en fig. 55.

4. Mettez la scie en marche et laissez la lame prendre de la vitesse. Les deux mains peuvent être utilisées pour commencer la coupe. Lorsqu'il ne reste plus qu'environ 305 mm (12 po) à couper, utilisez une main seulement, en utilisant le pouce pour pousser le matériau, l'index et le doigt suivant pour maintenir le matériau à plat, et les autres doigts sur le guide. Maintenez systématiquement le pouce contre les deux premiers doigts et près du guide.
5. Tout en conservant la pièce contre la table et le guide, alimentez lentement la pièce depuis l'arrière jusque dans la lame. Continuez à pousser jusqu'à ce que la pièce passe de l'autre côté du dispositif de carter de lame et tombe à l'arrière de la table. Ne surchargez pas le moteur.
6. Ne tentez jamais de tirer la pièce en arrière alors que la lame est en rotation. Arrêtez la machine, laissez la lame s'arrêter complètement, soulevez les dents du système anti-rebonds de chaque côté du couteau diviseur, si nécessaire, et retirez la pièce.
7. Utilisez systématiquement un support de travail pour scier de longues pièces de matériau, ou panneaux. Un chevalet, une table à rouleaux ou de sortie, peuvent offrir un support adéquat. Le support de travail doit être à la même hauteur que la scie de table.

⚠ ATTENTION : Ne jamais pousser ou maintenir le côté libre ou coupé de la pièce à machiner.

COUPES LONGITUDINALES DE PETITES PIÈCES

Il est dangereux de couper longitudinalement de petites pièces. Il est dangereux de laisser les mains s'approcher trop près de la lame. Il est conseillé de couper une pièce plus large pour obtenir la taille désirée. Lorsqu'une petite largeur doit être découpée et que la main ne peut pas être mise entre la lame et le guide longitudinal, sans présenter de risques, utilisez un ou plusieurs pousoirs de fin de passe. Un schéma est inclus en fin de manuel pour fabriquer des pousoirs de fin de passe. Un pousoir de fin de passe (B) Fig. 56 est inclus avec cette scie. À l'aide du/des pousoir(s) de fin de passe, maintenez la pièce contre la table et le guide, et poussez la pièce complètement au-delà de la lame. Se reporter en fig. 56.

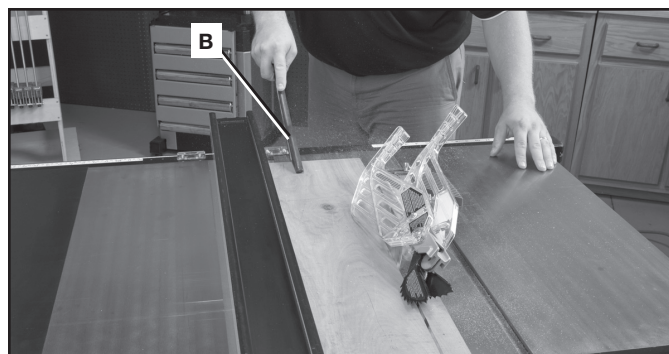

FIG. 56

SCIAGE SUR LE LONG EN BISEAU

Le sciage sur le long en biseau (fig. 57) est similaire au sciage sur le long sauf que l'angle de biseau est réglé à un angle autre que zéro degré.

⚠ AVERTISSEMENT : Avant de brancher le banc de scie circulaire sur le secteur ou d'utiliser la scie, inspecter systématiquement l'alignement et l'espace entre la lame et le dispositif de carter de lame et le couteau diviseur. Vérifier l'alignement après chaque changement d'angle de biseau.

⚠ AVERTISSEMENT : Autant que possible, placer le guide à la droite de la lame pour que celle-ci s'incline en s'éloignant du guide et des mains. tenir les mains éloignées de la lame et utiliser un pousoir pour guider l'ouvrage s'il y a moins de 152 mm (6 po) entre le guide et la lame.

⚠ AVERTISSEMENT : Être très prudent au début de la coupe pour empêcher la pièce de se coincer contre le pare-main.

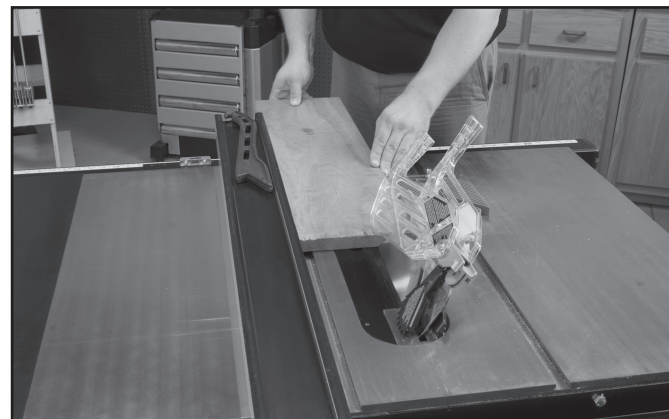

FIG. 57

TRONÇONNAGE

⚠ AVERTISSEMENT : Ne jamais toucher le bout libre de la pièce à machiner ou la chute qui est coupée, alors que le moteur est en MARCHÉ et/ou que la lame est toujours en rotation. Le morceau pourrait entrer en contact avec la lame, être violemment rejeté, et poser des risques de dommages corporels.

⚠ AVERTISSEMENT : Pour réduire tout risque de dommages corporels, NE JAMAIS utiliser le guide en tant que guide ou butée de longueur pour faire des coupes transversales.

⚠ AVERTISSEMENT : NE JAMAIS utiliser de butée de longueur sur le bout libre de la pièce lors de coupes transversales. En bref, la partie chute de toute coupe intégrale (couper une pièce de bout en bout) ne doit jamais être retenue. Elle doit pouvoir s'écarter de la lame pour prévenir tout contact avec la lame, et éviter d'être violemment rejetée, et poser des risques de dommages corporels.

⚠ AVERTISSEMENT : Prendre des précautions en début de coupe pour prévenir tout grippage du dispositif de carter de lame contre la pièce qui pourrait causer des dommages matériels et corporels.

⚠ ATTENTION : Lorsqu'on utilise un bloc comme gabarit de coupe, le bloc doit avoir une épaisseur minimale de 19 mm (3/4 po), et il est important que l'arrière du bloc soit positionné de façon à ce que la pièce dépasse du bloc avant de pénétrer la lame pour prévenir tout contact avec la lame, éviter d'être violemment éjectée, et poser des risques de dommages corporels.

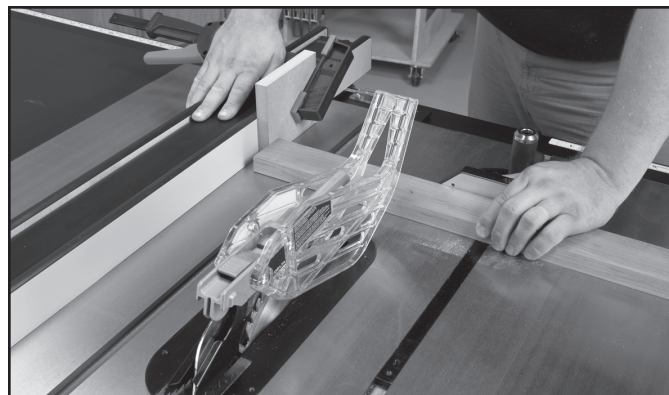

FIG. 58

Le tronçonnage est une coupe à travers le fil du bois. Le tronçonnage nécessite l'utilisation de la jauge à onglet pour positionner et guider l'ouvrage. Avant de débiter le tronçonnage, lever la lame environ 3,2 mm (1/8 po) de plus que le dessus de l'ouvrage. Placer l'ouvrage contre la jauge à onglet et pousser la jauge et l'ouvrage en direction de la lame de la scie tel qu'illustré à la fig. 58.

Utiliser la jauge à onglet dans l'une ou l'autre des fentes de la table. Commencer à couper doucement et tenir fermement l'ouvrage contre la jauge à onglet et la table. Tenir avec les deux mains la jauge à onglet et l'ouvrage. Ne pas toucher la pièce coupée. Alimenter l'ouvrage de façon constante sous la lame jusqu'à ce que l'ouvrage soit entièrement coupé. Déplacer légèrement l'ouvrage sur le côté loin de la lame puis ramener l'ouvrage et la jauge à onglet en position de départ. Enlever l'ouvrage puis utiliser un poussoir pour pousser la pièce coupée au-delà de la lame et de la table avant de débiter la prochaine coupe.

Pour renforcer votre sécurité et pour plus de commodité, la jauge à onglet peut être insérée à l'aide d'une planche de repère, dont la hauteur doit être supérieure à la profondeur de coupe maximale d'au moins 25 mm (1 po), et doit dépasser d'au moins 305 mm (12 po) d'un côté ou de l'autre, selon la fente de la jauge à onglet qui est utilisée. Cette planche de repère peut être fixée à l'avant de la jauge à onglet en vissant deux vis à bois dans les trous (D) Fig. 59 du corps de la jauge à onglet et dans la planche de repère.

Pour tronçonner plusieurs pièces de même longueur, un bloc de bois (E) Fig. 60 peut être fixé sur le guide et utilisé comme jauge de coupe. Le bloc (E) doit avoir au moins 19 mm (3/4 po) d'épaisseur pour empêcher la pièce coupée de se coincer entre la lame et le guide lors de l'enlèvement de la pièce de la table. Il est important de toujours positionner ce bloc de bois devant la lame de la scie comme indiqué. Une fois que la longueur de coupe est déterminée, verrouiller le guide et utiliser la jauge à onglet pour guider l'ouvrage pendant la coupe.

TRONÇONNAGE EN BISEAU

Le tronçonnage en biseau (fig 61) est similaire au tronçonnage sauf que l'angle de biseau est réglé à un angle autre que zéro degré.

⚠ AVERTISSEMENT : Avant de brancher le banc de scie circulaire sur le secteur ou d'utiliser la scie, inspecter systématiquement l'alignement et l'espace entre la lame et le dispositif de carter de lame et le couteau diviseur. Vérifier l'alignement après chaque changement d'angle de biseau.

⚠ AVERTISSEMENT : Autant que possible, utiliser la fente de droite de la jauge à onglet pour le tronçonnage en biseau de sorte que la lame s'éloigne de la jauge à onglet et de vos mains.

⚠ AVERTISSEMENT : Être très prudent au début de la coupe pour empêcher la pièce de se coincer contre le pare-main.

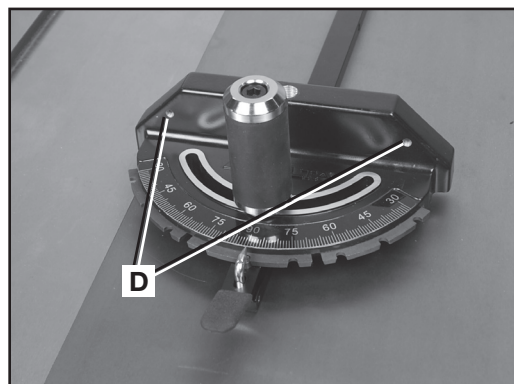

FIG. 59

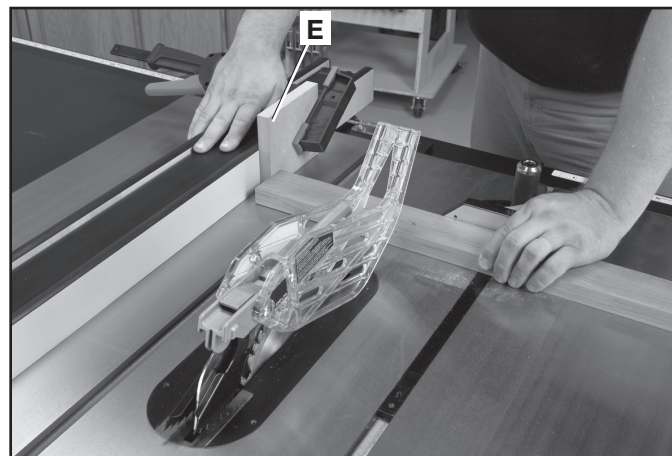

FIG. 60

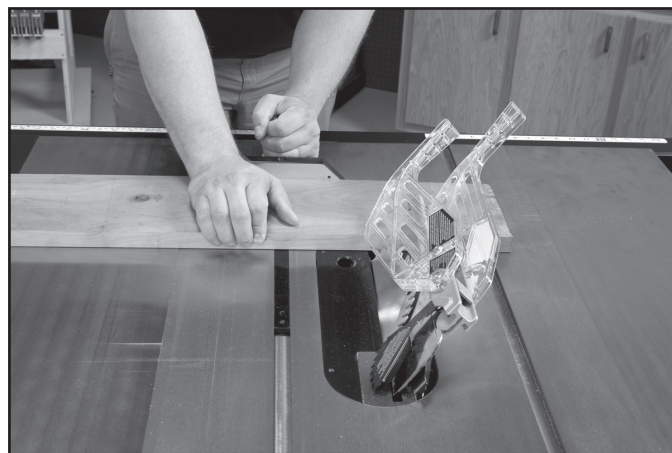

FIG. 61

ONGLET

⚠ AVERTISSEMENT : Les onglets supérieurs à 45° peuvent forcer le dispositif de carter de lame dans la lame, endommager celui-ci et causer des dommages corporels. Avant de mettre le moteur en marche, tester l'opération en alimentant la pièce au travers du dispositif de carter de lame. Si le dispositif de carter de lame entre en contact avec la lame, disposer la pièce sous le dispositif de carter de lame, sans toucher la lame, avant de remettre le moteur en marche.

⚠ ATTENTION : Certaines formes de pièce comme les moulures, ne réussiront pas toujours à relever correctement l'ensemble protège-lame. Avec l'appareil éteint, acheminer la pièce lentement dans la zone du protège-lame et jusqu'à ce que la pièce touche la lame. Si l'ensemble protège-lame touche la lame, placer la pièce sous l'ensemble protège-lame sans toucher à la lame, avant de démarrer le moteur.

Cette opération est identique à une coupe transversale sauf que le guide d'onglet est verrouillé à un angle autre que zéro. Maintenez FERMEMENT la pièce contre le guide d'onglet et poussez-la lentement vers la lame (pour l'empêcher de bouger). Se reporter en fig. 62.

UTILISATION DU GUIDE D'ONGLET

Le guide d'onglet est muni de butées réglables individuellement à 90°, 75°, 60°, 45° et 30°.

Pour faire tourner le guide d'onglet, desserrer la poignée (G) fig. 63, appuyer sur le petit levier (H) vers le bas et déplacer le corps du guide d'onglet (I) à l'angle désiré.

Le guide d'onglet est équipé d'une rondelle au bout de la barre, compatible avec la rainure en T (J) de la table. Cette rondelle permet de tirer le guide d'onglet au-delà du bord avant de la table sans tomber et permet une capacité de coupe accrue devant la table.

Pour régler les butées, desserrer les vis — deux sont illustrées à (X) fig. 63. Mettre la butée à l'emplacement voulu et serrer de nouveau les vis (X).

ONGLET MIXTE

Ceci est une combinaison de coupe transversale en biseau et d'onglet. Suivez les instructions pour les coupes transversales en biseau et pour les coupes d'onglet.

REMARQUE: Utiliser toujours la fente (K) Fig. 64 de la jauge qui permet à la lame de s'éloigner de la jauge à onglet et des mains.

UTILISATION DE LA TÊTE À RAINURER ACCESSOIRE

⚠ AVERTISSEMENT : Pour réduire le risque de blessures corporelles graves, éteindre l'outil et le débrancher avant d'installer et de retirer tout accessoire, avant d'ajuster ou de modifier les réglages ou lors de réparations. Un démarrage accidentel peut provoquer des blessures.

⚠ AVERTISSEMENT : Ne pas empiler des lames pour rainurage plus épaisses que 25.4 mm (1 po). Ne pas utiliser des lames pour rainurage plus large que 200 mm (8 po) de diamètre.



FIG. 62

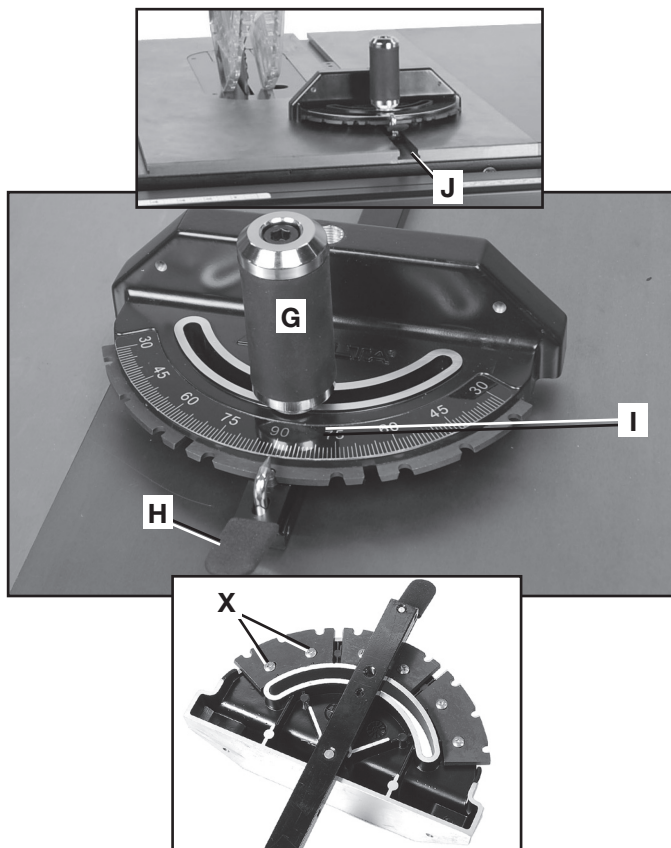

FIG. 63

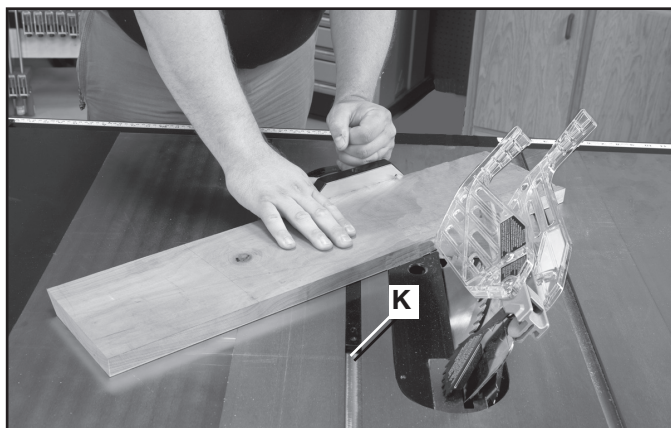

FIG. 64

⚠ AVERTISSEMENT : Le couteau séparateur et l'ensemble protège-lame ne peuvent pas être utilisés pour les rainurages. Ils doivent être retirés selon les consignes de la section Utilisation du Couteau Séparateur et Du Protège-Lame. Être **EXTRÊMEMENT** prudent au moment d'utiliser une lame à rainurer sans couteau séparateur, ni ensemble protège-lame.

⚠ AVERTISSEMENT : Utiliser des poussoirs, dispositifs, d'ancrage, serre-joints, fixations, planches in éventail pour mieux guider et contrôler l'ouvrage en l'absence de guide longitudinal.

⚠ ATTENTION : L'insert de table pour l'ensemble a rainurer accessoire (L) Fig. 65 doit être utilisé au lieu de l'insert de table standard. Soyez sûr que l'insertion est de niveau avec la table avant la marche à suivre.

⚠ ATTENTION : Vérifier systématiquement le passage libre de la lame dado avant de brancher la scie.

⚠ AVERTISSEMENT : Pour réduire le risque de blessures corporelles graves, assurez-vous de bien réinstaller le dispositif de carter de lame et la plaque de lumière standard, et vérifiez les réglages une fois que l'engravure est terminée. Réinstallez le dispositif de carter de lame, le dispositif anti-rebonds et le couteau diviseur.

⚠ ATTENTION : Ne jamais utiliser la tête à rainurer en position de biseau.

Le rainurage consiste à couper une feuillure ou une rainure large dans l'ouvrage. (fig. 66) La plupart des ensembles à rainurer sont constitués de deux scies externes et de quatre ou cinq couteaux internes (Fig. 67). De nombreuses combinaisons de scies et couteaux sont utilisées pour couper des rainures de 3,18 mm (1/8 po) à 25,4 mm (1 po) pour des étagères, pour réaliser des assemblages, tenonnage simple et double, rainurage simple et double, etc.

REMARQUE : Le module d'écrou à embase d'arbre extérieur standard (M) fig. 65 ne peut pas servir avec les ensembles de lames à rainurer. Un écrou d'arbre spécial (N) est compris avec la scie Unisaw en vue des applications de rainurage. Serrer cet écrou d'arbre contre l'ensemble de lames à rainurer. **Ne pas jeter l'écrou à embase d'arbre extérieur. Il sera nécessaire pour fixer de nouveau la lame standard sur l'arbre.**

Pour préparer un ensemble de lames à rainurer ordinaire :

1. Les couteaux (DELTA 35-7670 par l'exemple) sont très estampés et doivent être placés de façon à ce que les dents ne se frappent pas en cours de rotation. La partie estampée des couteaux devrait se trouver au niveau des dents des scies externes, (fig. 68).
2. La fig. 69 montre la superposition de la scie et du couteau. Pour effectuer un réglage fin de la largeur, il est possible de placer des rondelles n'importe où entre les lames extérieures et les burineuses. Une rainure de 6,4 mm (1/4 po) est coupée à l'aide des deux scies externes.
3. Les dents des scies doivent être positionnées de façon à ce que le rabot de l'une des scies se trouve à côté de la dent coupante de l'autre scie.
4. Fixer l'ensemble à rainure à l'arbre de la scie au moyen de l'écrou d'arbre (N) fig. 65.

REMARQUE: Si une coupe profonde est requise, faites plusieurs passes successives plutôt que d'essayer de la terminer en une passe. L'engravure maximale avec cette scie est de 25,4 mm (1 po). **NE PAS TENTER D'ENGRAVURE PLUS LARGE.**

⚠ AVERTISSEMENT : Pour réduire le risque de blessures corporelles graves, assurez-vous de bien réinstaller le dispositif de carter de lame et la plaque de lumière standard, et vérifiez les réglages une fois que l'engravure est terminée. Réinstallez le dispositif de carter de lame, le dispositif anti-rebonds et le couteau diviseur.

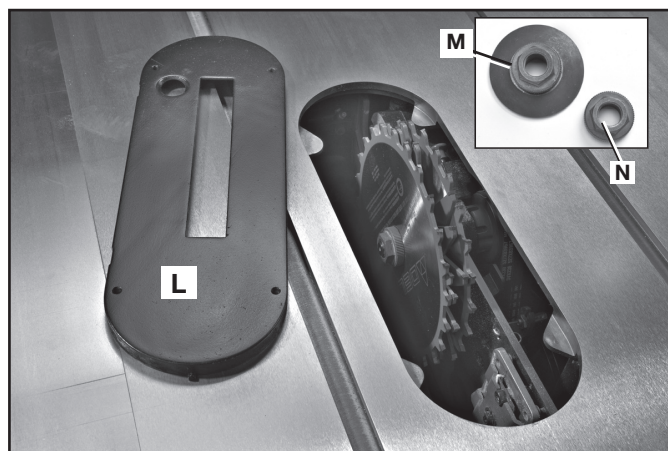

FIG. 65

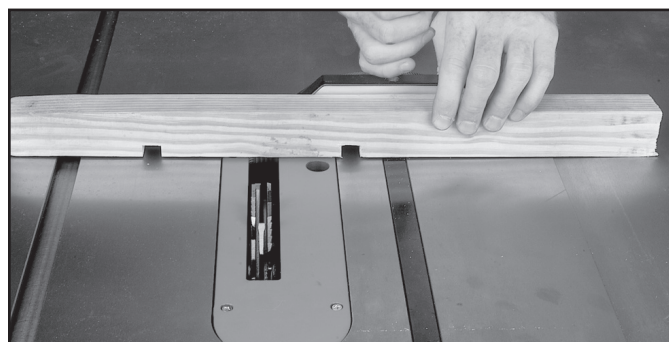

FIG. 66

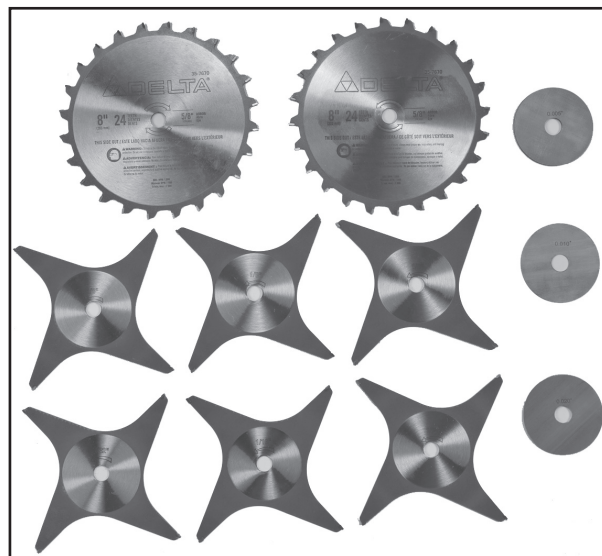

FIG. 67

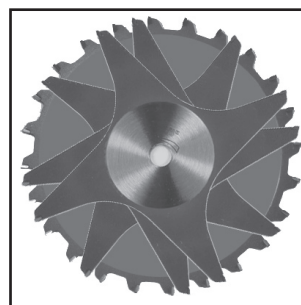

FIG. 68

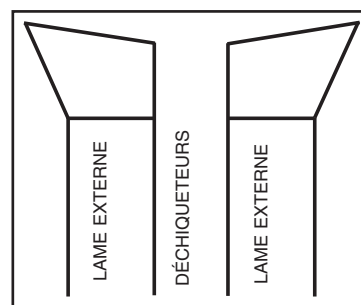

FIG. 69

UTILISATION DE LA FRAISE À MOULURER

⚠ AVERTISSEMENT : Pour réduire le risque de blessures corporelles graves, éteindre l'outil et le débrancher avant d'installer et de retirer tout accessoire, avant d'ajuster ou de modifier les réglages ou lors de réparations. Un démarrage accidentel peut provoquer des blessures.

⚠ AVERTISSEMENT : Le couteau séparateur et l'ensemble protège-lame ne peuvent pas être utilisés pour les rainurages. Ils doivent être retirés selon les consignes de la section Utilisation du Couteau Séparateur et du Protège-Lame. Être **EXTRÊMEMENT** prudent au moment d'utiliser une lame à rainurer sans couteau séparateur, ni ensemble protège-lame.

⚠ AVERTISSEMENT : Utiliser des poussoirs, dispositifs, d'ancrage, serre-joints, fixations, planches in éventail pour mieux guider et contrôler l'ouvrage en l'absence de guide longitudinal.

⚠ AVERTISSEMENT : Ne jamais utiliser une fraise à mouler (R) Fig. 70 en position de biseau. De plus, utiliser l'insert de table accessoire (S) pour la fraise à mouler au lieu de l'insert standard de la table.

⚠ AVERTISSEMENT : Ne jamais guider une pièce entre le guider une pièce entre le guide longitudinal et la fraise à mouler. Une pièce de bois de forme irrégulière peut provoquer un effet de rebond.

⚠ AVERTISSEMENT : Pour réduire le risque de blessures corporelles graves, assurez-vous de bien réinstaller le dispositif de carter de lame et la plaque de lumière standard, et vérifiez les réglages une fois que l'engravure est terminée. Réinstallez le dispositif de carter de lame, le dispositif anti-rebonds et le couteau diviseur.

⚠ AVERTISSEMENT : Être attentif au sens du fil. Autant que possible, toujours, toujours couper dans le sens du fil.

Mouler est tout simplement la coupe d'une forme sur le bord ou la face d'un ouvrage à l'aide d'une fraise à mouler spéciale.

La fraise à mouler comprend une fraise à mouler sur laquelle s'assemblent diverses formes de couteaux en acier (fig. 71). Chacun des trois couteaux d'un ensemble s'insère dans une fente de la fraise et se fixe solidement à l'aide d'une vis. Retirer la sciure qui pourrait s'accumuler dans les rainures du couteau et empêcher celui-ci de bien s'asseoir.

REMARQUE : le module d'écrou à embase d'arbre extérieur standard (M) fig. 65 ne peut pas servir avec les fraises à mouler. Un écrou d'arbre (N) est compris avec la scie Unisaw en vue de telles applications. Serrer l'écrou d'arbre contre la fraise à mouler. **Ne pas jeter l'écrou à embase d'arbre extérieur. Il sera nécessaire pour fixer de nouveau la lame standard sur l'arbre.**

1. La fig. 70 montre une fraise à mouler (R) assemblée sur l'axe de la scie. De plus, utiliser l'insert de table accessoire (S) pour la fraise à mouler au lieu de l'insert standard de la table.
2. Lors de l'utilisation de la fraise à mouler, ajouter une planche de repère (T) devant le guide longitudinal (fig. 72). fixer la planche de repère face au guide à l'aide de vis à bois dans des trous percés dans le guide ou à l'aide de deux brides de fixation. Des pièces de 19 mm (3/4 po) d'épaisseur sont convenables pour la plupart des travaux, même si parfois un travail requiert une planche de repère de 25 mm (1 po).
3. Installer la planche de repère au-dessus de la fraise avec celle-ci sous le niveau de la table. Démarrer la scie et lever la fraise. Elle effectuera sa propre rainure dans la planche de repère. La fig. 71 montre une opération courante de coupe à la fraise.

⚠ AVERTISSEMENT : Pour réduire le risque de blessures corporelles graves, assurez-vous de bien réinstaller le dispositif de carter de lame et la plaque de lumière standard, et vérifiez les réglages une fois que l'engravure est terminée. Réinstallez le dispositif de carter de lame, le dispositif anti-rebonds et le couteau diviseur.

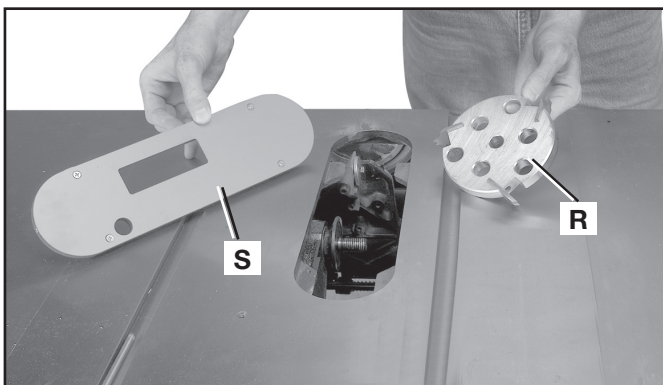

FIG. 70

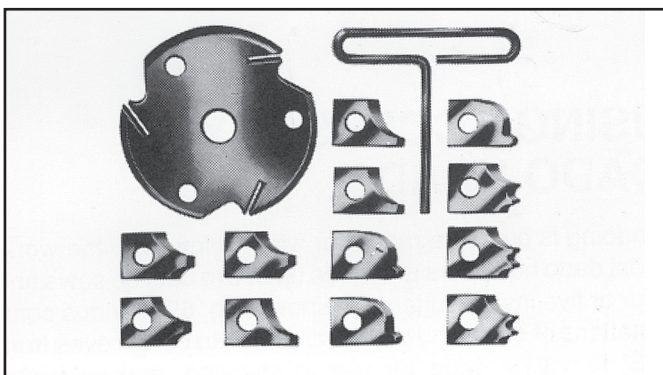

FIG. 71

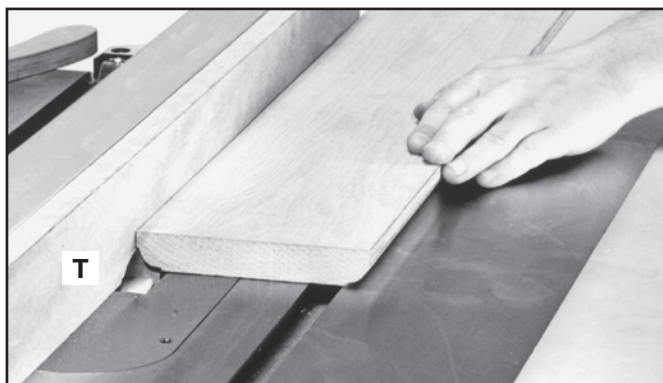

FIG. 72

UTILISATION D'UNE PLANCHE DE REPÈRE

Ajouter une planche de repère (U) Fig. 73 d'un ou des deux côtés du guide longitudinal lors d'opérations spéciales (utilisation de fraises à mouler, etc.). Selon le guide, fixer la planche de repère face au guide à l'aide de vis à bois dans des trous percés dans le guide ou à l'aide de deux brides de fixation. Pour la plupart des travaux, une pièce de 19,1 mm (3/4 po) est convenable même si parfois un travail requiert une planche de repère de 25 mm (1 po).

FABRICATION E UTILISATION D'UNE PLANCHE EN ÉVENTAIL

Planches en éventail est utilisé pour garder le travail dans le contact avec la clôture et la table (fig. 74), et l'aide permettre d'éviter les effets de rebond.

Les dimensions pour faire un une planche en éventail typique est montré dans la fig. 75. Faire votre une planche en éventail d'un morceau droit de bois qui est libre de noeuds et les fissures. Serrer le une planche en éventail à la clôture et la table pour que le bord principal du une planche en éventail soutiendra la pièce de fabrication jusqu'à ce que la coupure est complète. Un 203 mm (8 po) haut conseil plat peut être serré à la clôture de déchirure et le une planche en éventail peut être serré au 203 mm (8 po) haut conseil.

⚠ AVERTISSEMENT : Utiliser des planches en éventail pour toutes les opérations, hors débitage complet, pour lesquelles l'ensemble protège-lame et le module antirecul ne peuvent être utilisés. Toujours replacer l'ensemble protège-lame et le module antirecul lorsque l'opération hors débitage complet est terminée. S'assurer que la planche en éventail ne s'appuie que sur la partie de la pièce devant la lame.

Si la planche en éventail accessoire DELTA est utilisée, celle sur la table (V) fig. 76 peut être insérée et serrée contre la rainure pour guide d'onglet appropriée. Si une planche en éventail est utilisée sur le dessus (non illustrée), elle peut être vissée sur une plaque assujettie au guide. Vérifier que toutes les planches en éventail sont fixées solidement avant toute utilisation.

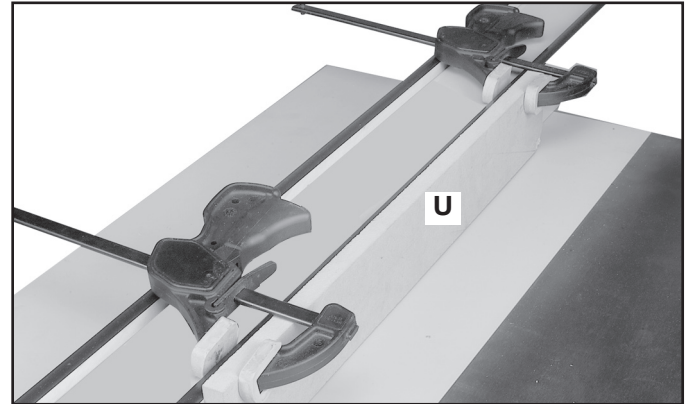

FIG. 73

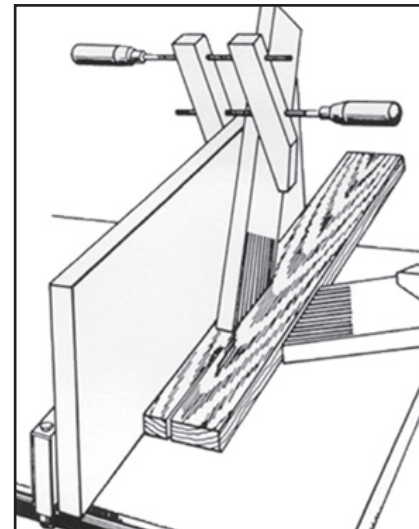

FIG. 74



FIG. 76

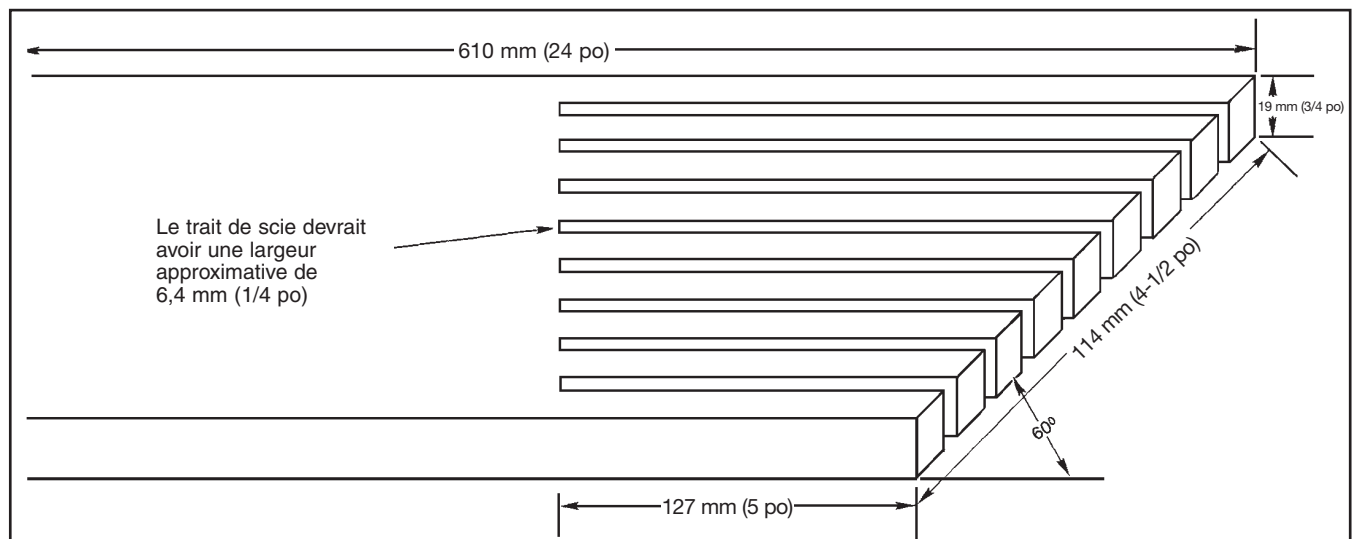

FIG. 75

FABRICATION ET UTILISATION D'UN POUSSOIR

Pour utiliser la scie de table en toute sécurité, utiliser un poussoir (fig. 78) pour éviter d'approcher les mains à moins de 152 mm (6 po) de la lame de la scie ou d'un autre organe de coupe (fig. 79), chaque fois que la taille ou la forme de la pièce l'exige. Un poussoir est inclus avec la présente scie.

Il n'est pas obligatoire d'utiliser un bois particulier pour fabriquer des poussoirs supplémentaires pourvu qu'ils soient solides et suffisamment longs. On recommande une longueur de 260 mm (10,25 po) avec une encoche qui s'adapte contre le bord de la pièce pour prévenir tout glissement. Il est pratique d'avoir sous la main plusieurs poussoirs de la même longueur avec des encoches de différentes tailles pour s'adapter à différentes épaisseurs de pièce.

Un modèle est fourni à l'extrémité de la section française pour fabriquer d'autres poussoirs. La forme du poussoir peut varier pour répondre à vos besoins à condition qu'il éloigne effectivement les mains de la lame.

Des renseignements supplémentaires à propos de la sécurité en matière de banc de scie, notamment une vidéo à propos de la sécurité, sont disponibles auprès de :

**Power tool institute
1300 Sumner Avenue
Cleveland, OH 44115-2851 ÉTATS-UNIS
www.powertoolinstitute.com**

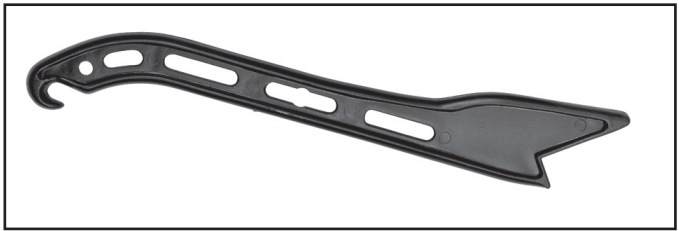

FIG. 78



FIG. 79

DEPANNAGE

Pour l'assistance avec votre outil, visiter notre site web à www.deltaportercable.com pour une liste de centres de maintenance ou appeler la ligne d'aide de DELTA Machinery à 1-800-223-7278. (Canada: 1-800-463-3582).

ENTRETIEN

▲ AVERTISSEMENT : Pour réduire le risque de blessures corporelles graves, éteindre l'outil et le débrancher avant d'installer et de retirer tout accessoire, avant d'ajuster ou de modifier les réglages ou lors de réparations. Un démarrage accidentel peut provoquer des blessures.

GARDER LA MACHINE PROPRE

Dégager régulièrement toutes les conduites d'air avec de l'air comprimé sec. Toutes les pièces en plastique doivent être nettoyées à l'aide d'un chiffon doux humide. NE JAMAIS utiliser de solvants pour nettoyer les pièces en plastique. Les solvants peuvent dissoudre ou endommager le matériel.

▲ AVERTISSEMENT : Porter des protections oculaire et auditive homologuées et utiliser un appareil respiratoire lors de l'utilisation d'air comprimé.

DÉMARRAGE IMPOSSIBLE

Si la machine ne démarre pas, s'assurer que les lames de la fiche du cordon d'alimentation sont bien enfoncées dans la prise de courant. Vérifier également que les fusibles ne sont pas grillés ou que le disjoncteur ne s'est pas déclenché.

LUBRIFICATION ET PROTECTION CONTRE LA ROUILLE

Appliquer chaque semaine une cire à parquets de bois dur sur la table de la machine, sur la rallonge de table ou toute autre surface de travail. Ou utiliser un produit protecteur commercial conçu à cet effet. Suivre les directives du fabricant pour l'utilisation et la sécurité.

Pour enlever la rouille des tables en fonte, le matériel suivant est nécessaire : un tampon débourbeur de taille moyenne, du lubrifiant en aérosol et un contenant de produit dégraissant. Appliquer le lubrifiant en aérosol et polir la surface de la table avec le tampon débourbeur. Dégraisser la table, puis appliquer le produit protecteur selon les indications ci-dessus.

RAPPELS D'ENTRETIEN

▲ AVERTISSEMENT : Porter des protections oculaire et auditive homologuées et utiliser un appareil respiratoire lors de l'utilisation d'air comprimé.

Il est bon de se rappeler les points suivants de l'entretien ordinaire de la scie Unisaw :

PLAQUE DE SERRAGE DU COUTEAU SÉPARATEUR (A) fig. 80 : ne pas laisser la poussière et les débris s'accumuler dans cette zone. Débarrasser régulièrement la zone avec de l'air comprimé.

TIGE DE SERRAGE DU COUTEAU SÉPARATEUR (B) fig. 81 : lubrifier occasionnellement cette zone — la tige de vis (B) — pour assurer la liberté de mouvement. Mettre le lubrifiant sur la surface d'appui de la tige de serrage (B), là où elle pénètre dans le bloc de positionnement (C) fig. 80.

REMARQUE : si le dispositif de serrage du couteau séparateur ne peut pas bouger librement, faire réparer la scie par le personnel d'un centre de réparation autorisé DELTA Machinery.

RACCORDS DE GRAISSAGE DU TOURILLON : graisser le tourillon aux deux raccords (un est illustré à (D) fig. 82) selon les besoins à l'aide de graisse au lithium.

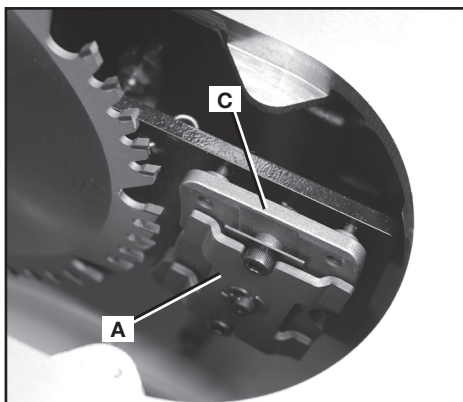

FIG. 80

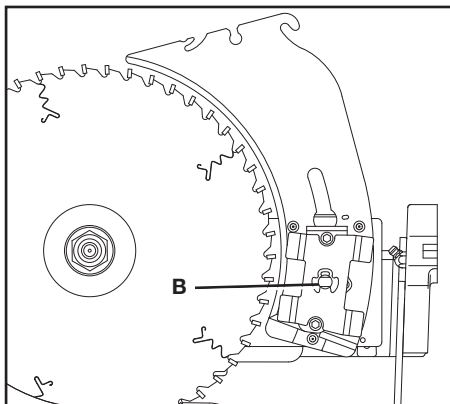

FIG. 81

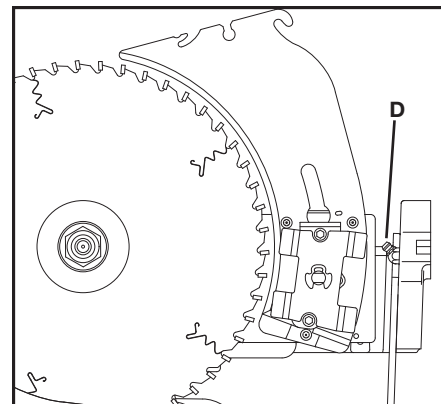

FIG. 82

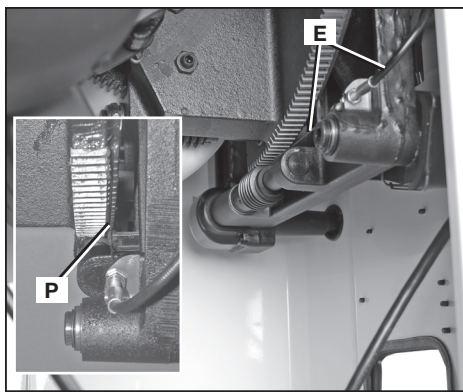

FIG. 83

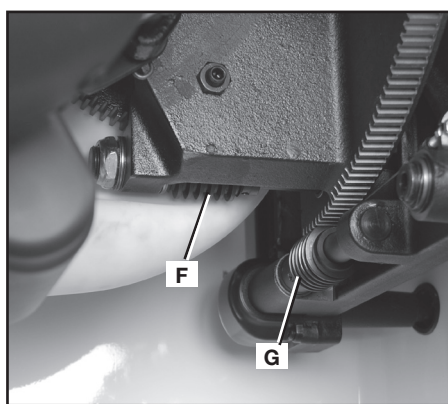

FIG. 84

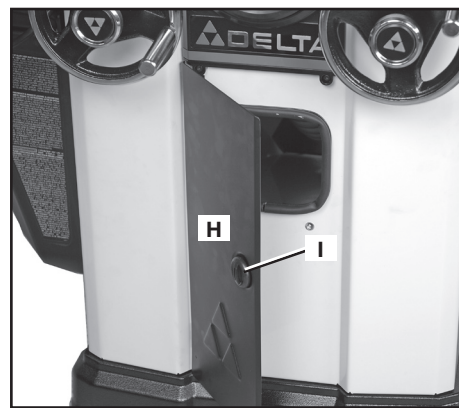

FIG. 85

CÂBLE INDICATEUR DE BISEAU (E) fig. 83 : ne pas laisser la poussière et les débris s'accumuler sur le câble (E) et la fente de contact (P). Débarrasser régulièrement la zone avec de l'air comprimé.

AU BESOIN, LUBRIFIER LES VIS SANS FIN (F) et (G) fig. 84 : ne pas laisser la poussière et les débris s'accumuler sur les vis sans fin. Débarrasser régulièrement la zone avec de l'air comprimé. Appliquer un lubrifiant tout usage à base de lithium sur ces vis en fonction du besoin. Lors d'un graissage de l'engrenage, prendre soin de ne pas appliquer de graisse sur le câble indicateur de biseau (E) fig. 83.

VIDER PÉRIODIQUEMENT L'ACCUMULATION DE SCIURE DANS L'ARMOIRE : un panneau d'accès (H) fig. 85 à l'avant de la scie s'y prête bien. Ouvrir le panneau — en tournant le bouton (I) — et vider périodiquement l'accumulation de sciure. **REMARQUE** : les débris sous le passe-lame, à l'intérieur de l'orifice de dépoussiérage et derrière le couvercle du moteur, peuvent aussi être éliminés de la scie Unisaw.

⚠ AVERTISSEMENT : afin de réduire le risque de blessures, éteindre la scie et couper l'alimentation avant le nettoyage ou l'entretien.

REPLACEMENT DES COURROIES

1. Ouvrir le couvercle du moteur (J) fig. 86.
2. Placer une pièce de bois (K) fig. 86 entre le moteur et l'armoire de la scie.

REMARQUE : il sera peut-être nécessaire de relever l'arbre de la scie pour insérer la pièce de bois. Abaisser l'arbre de la scie jusqu'à ce que le moteur touche la pièce de bois.

3. Desserrer le boulon (L) fig. 87. Abaisser l'arbre de la scie pour détendre les courroies (M). Serrer le boulon (L).
4. Relever légèrement l'arbre de la scie et retirer la pièce de bois (K) fig. 86.
5. Abaisser l'arbre de la scie à sa position précédente. Retirer la courroie d'entraînement (M) fig. 87 de les poulies.
6. Installer la nouvelle courroie dans les rainures sur la poulie de l'arbre (N) fig. 88 et la poulie du moteur. (PAS D'ILLUSTRATION.)
7. Desserrer le boulon (L) fig. 87 et laisser le moteur reposer avec soin sur la courroie.
8. Une bonne tension de courroie s'obtient lorsque la déflexion de la courroie, à la portée centrale des poulies, est de 6,4 mm (1/4 po) avec une légère pression du doigt. Serrer le boulon (L) fig. 87.
9. Assurez que le câble est orienté comme montré (O) à fig. 87.

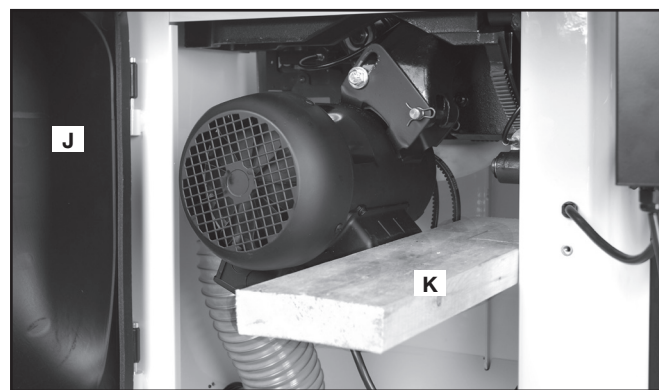

FIG. 86

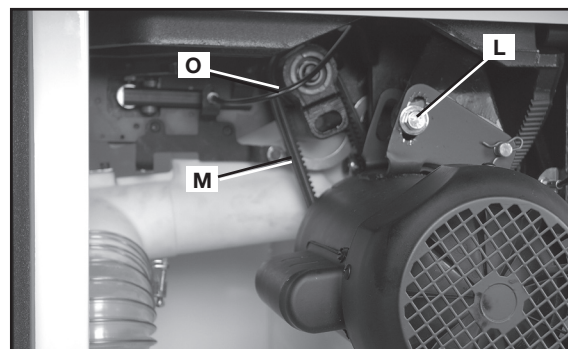

FIG. 87

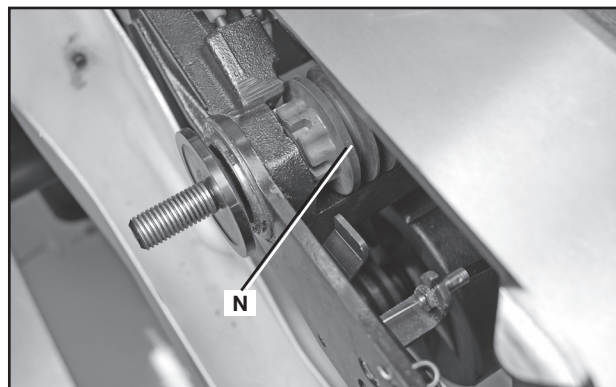

FIG. 88

PIÈCES DE RECHANGE

Utiliser seulement des pièces de rechange identiques. Pour obtenir une liste des pièces de rechange ou pour en commander, consulter notre site Web au www.deltaportercableservicen.net.com. Il est aussi possible de commander des pièces auprès d'une succursale d'usine ou un centre de réparation sous garantie autorisé ou en communiquant avec le service à la clientèle au 800-223-7278 pour recevoir un soutien personnalisé de l'un de nos représentants bien formés.

REPLACEMENT GRATUIT DE L'ÉTIQUETTE

Si vos étiquettes d'avertissement deviennent illisibles ou sont manquantes, composez le 1-800-223-7278 pour obtenir une étiquette de remplacement gratuite.

⚠ WARNING TO REDUCE THE RISK OF INJURY TURN SAW OFF AND DISCONNECT POWER BEFORE CLEANING OR SERVICING.

⚠ ADVERTENCIA PARA REDUCIR EL RIESGO DE LESIONES, APAGUE LA SIERRA Y DESCONECTE LA ALIMENTACIÓN ANTES DE REALIZAR UNA LIMPIEZA O UNA REPARACIÓN.

⚠ AVERTISSEMENT AFIN DE RÉDUIRE LE RISQUE DE BLESSURES, ÉTEINDRE LA SCIE ET COUPER L'ALIMENTATION AVANT LE NETTOYAGE OU L'ENTRETIEN.

⚠ WARNING TO REDUCE THE RISK OF INJURY USER MUST READ INSTRUCTION MANUAL BEFORE OPERATING TABLE SAW. FAILURE TO COMPLY WITH THESE WARNINGS MAY RESULT IN SERIOUS PERSONAL INJURY. ALWAYS WEAR PROPER EYE AND RESPIRATORY PROTECTION. ALWAYS USE BLADE GUARD AND RIVING KNIFE FOR EVERY OPERATION FOR WHICH IT CAN BE USED, INCLUDING ALL THROUGH SAWING. KEEP HANDS OUT OF PATH OF THE LINE OF THE SAW BLADE - USE EXTRA CAUTION WHEN BEVELING. USE PUSH STICK WHEN REQUIRED. DO NOT PERFORM ANY OPERATION FREE HAND. ALWAYS SUPPORT WORK WITH TABLE AND FENCE OR MITER GAUGE. NEVER REACH AROUND OR OVER SAW BLADE. DO NOT REMOVE JAMMED OR CUT-OFF PIECES UNTIL POWER IS OFF AND BLADE HAS STOPPED. DISCONNECT MACHINE FROM POWER SOURCE BEFORE MAKING REPAIRS OR ADJUSTMENTS. DO NOT EXPOSE TO RAIN OR USE IN DAMP LOCATIONS. SECURELY MOUNT SAW BLADE BEFORE OPERATING. KNOW HOW TO AVOID RISK OF KICKBACK - SEE MANUAL. USE FENCE WHEN RIPPING. USE MITER GAUGE WHEN CROSSCUTTING. NEVER USE TOGETHER. LOCK BEVEL ADJUSTMENT BEFORE OPERATION. SECURE TOOL PROPERLY TO PREVENT UNEXPECTED MOVEMENT. WHEN OPERATING THIS TOOL, DO NOT WEAR GLOVES, NECKTIES, JEWELRY, LOOSE CLOTHING OR LONG HAIR. DO NOT USE THE MACHINE WHEN YOU ARE TIRED OR UNDER THE INFLUENCE OF DRUGS, ALCOHOL OR MEDICATION.

⚠ ADVERTENCIA PARA REDUCIR EL RIESGO DE LESIONES, EL USUARIO DEBE LEER EL MANUAL DE INSTRUCCIONES ANTES DE OPERAR LA SIERRA DE BANCO. EL INCUMPLIMIENTO DE ESTAS ADVERTENCIAS PODRÍA CAUSAR LESIONES PERSONALES. SIEMPRE SE DEBERÁ LLEVAR LA PROTECCIÓN APROPIADA PARA LA VISTA Y PARA LAS VÍAS RESPIRATORIAS. UTILICE EL PROTECTOR DE LA HOJA DE LA SIERRA Y LA SIERRA CIRCULAR EN TODAS LAS OPERACIONES EN LAS QUE PUEDA, INCLUIDOS TODOS LOS CORTES CON SIERRA. MANTENGA LAS MANOS ALEJADAS DEL TRAYECTO DE LA HOJA DE LA SIERRA. TENGA MUCHO CUIDADO AL REALIZAR EL BISELADO. UTILICE LA VARA PARA EMPUJAR CUANDO SEA NECESARIO. NO REALICE NINGUNA OPERACIÓN SIN USAR LAS MANOS. SOSTENGA SIEMPRE LA PIEZA DE TRABAJO CON UNA MESA Y UNA GUÍA O CALIBRADOR DE INGLETE. NUNCA INTENTE ALCANZAR ALREDEDOR O SOBRE LA HOJA DE LA SIERRA. NUNCA quite piezas atascadas o cortadas sin que la herramienta esté apagada y la hoja se haya detenido. DESCONECTE LA MÁQUINA DE LA FUENTE DE ENERGÍA ANTES DE REALIZAR REPARACIONES O AJUSTES. NO EXPONGA A LA LLLUVIA NI UTILICE EN LUGARES HÚMEDOS. CONECTE LA HOJA DE LA SIERRA CON SEGURIDAD ANTES DE OPERARLA. SEPA CÓMO EVITAR EL RIESGO DE RETROCESOS. CONSULTE EL MANUAL. UTILICE LA GUÍA AL HACER CORTES LONGITUDINALES. UTILICE EL CALIBRADOR DE INGLETE AL HACER CORTES TRANSVERSALES. NUNCA LOS UTILICE JUNTOS. TRABE EL AJUSTE DEL BISEL ANTES DE USAR LA HERRAMIENTA. FIJE LA HERRAMIENTA CORRECTAMENTE PARA EVITAR QUE SE MUEVA INESPERADAMENTE. CUANDO OPERE LA HERRAMIENTA, NO USE GUANTES, CORBATAS, JOYAS, ROPA HOLGADA NI EL CABELLO LARGO SUELTO. NO UTILICE LA MÁQUINA SI ESTÁ CANSADO, O BAJO EL EFECTO DE DROGAS, ALCOHOL O MEDICAMENTOS.

⚠ AVERTISSEMENT L'UTILISATEUR DOIT LIRE LE MODE D'EMPLOI AVANT D'UTILISER LA SCIE CIRCULAIRE À TABLE AFIN DE RÉDUIRE LE RISQUE DE BLESSURE. NÉGLIGER DE SE CONFORMER À CES AVERTISSEMENTS RISQUE DE PROVOQUER DES BLESSURES GRAVES. IL FAUT TOUJOURS PORTER DE L'ÉQUIPEMENT DE PROTECTION OCULAIRE ET RESPIRATOIRE APPROPRIÉ. UTILISER UN PARE-MAIN ET UN DISPOSITIF D'ÉCARTEMENT POUR TOUTES LES OPÉRATIONS DEMANDANT SON UTILISATION, Y COMPRIS TOUT DÉBITAGE COMPLET. GARDER LES MAINS HORS DE LA TRAJECTOIRE DE LA LAME DE LA SCIE - REDOUBLER DE PRUDENCE LORS DE COUPES EN BISEAU. UTILISER UN POUSSOIR AU BESOIN. EFFECTUER TOUTE OPÉRATION EN TENANT L'OUTIL DES DEUX MAINS. TOUJOURS SOUTENIR LA PIÈCE AVEC LA TABLE ET LE GUIDE OU AVEC LE GUIDE D'ONGLETS. NE JAMAIS SE PENCHER PRÈS DE LA LAME OU AU-DESSUS DE CELLE-CI. NE JAMAIS RETIRER UNE PIÈCE COINCÉE OU COUPÉE TANT QUE L'OUTIL N'A PAS ÉTÉ MIS HORS TENSION ET QUE LA LAME N'A PAS CESSÉ DE TOURNER. DÉBRANCHER LA MACHINE DE LA SOURCE D'ALIMENTATION AVANT D'EFFECTUER DES RÉPARATIONS OU DES RÉGLAGES. NE PAS EXPOSER LA SCIE À LA PLUIE ET NE PAS L'UTILISER DANS UN ENDRIOT HUMIDE. BIEN FIXER LA LAME DE SCIE AVANT D'UTILISER L'OUTIL. CONNAÎTRE LES TECHNIQUES POUR EMPÊCHER LE RISQUE ASSOCIÉ À L'EFFET DE REBOND - CONSULTER LE MODE D'EMPLOI. POUR LE SCIAGE EN LONG, UTILISER LE GUIDE LONGITUDINAL. POUR LE TRONÇONNAGE, UTILISER LE GUIDE D'ONGLET. NE JAMAIS UTILISER LES DEUX SYSTÈMES SIMULTANÉMENT. VERROUILLER LE RÉGLAGE DU BISEAU AVANT L'UTILISATION. BIEN FIXER L'OUTIL POUR ÉVITER TOUT DÉPLACEMENT INATTENDU. LORS DE L'UTILISATION DE CET OUTIL, NE PAS PORTER DE GANTS, DE CRAVATES, DE BIJOUX NI DE VÊTEMENTS AMPLES; COUVRIR LES CHEVEUX LONGS. NE PAS UTILISER LA MACHINE EN CAS DE FATIGUE OU SOUS L'INFLUENCE DE DROGUES, D'ALCOOL OU DE MÉDICAMENTS.

ENTRETIEN ET RÉPARATION

Tous les outils de qualité finissent par demander un entretien ou un changement de pièce. Pour de plus amples renseignements à propos de DELTA Machinery, ses succursales d'usine ou pour trouver un centre de réparation sous garantie autorisé, consulter notre site Web au www.deltaportercable.com ou communiquer avec notre service à la clientèle au 800-223-7278. Toutes les réparations effectuées dans nos centres de réparation sont entièrement garanties contre les défauts de matériaux et de main-d'œuvre. Nous ne pouvons garantir les réparations effectuées en partie ou totalement par d'autres. En composant ce numéro à toute heure du jour ou de la nuit, il est également possible de trouver les réponses aux questions les plus courantes.

Pour de plus amples renseignements, écrire également à DELTA Machinery, PO Box 2468, Jackson, Tennessee 38302-2468, É.-U. - à l'attention de : End User Services. S'assurer d'indiquer toutes les informations figurant sur la plaque signalétique de l'outil (numéro du modèle, type, numéro de série, code de date, etc.).

ACCESSOIRES

⚠ AVERTISSEMENT : Depuis des accessoires autre que ceux offerts par PORTER-CABLE•DELTA n'ont pas été testés avec ce produit, utilisation de tels accessoires a pu être dangereuse. Pour l'exploitation sûre, seulement PORTER-CABLE•DELTA a recommandé des accessoires devrait être utilisé avec ce produit.

Une ligne complète des accessoires est fournie des centres commerciaux d'usine de par votre de PORTER-CABLE•DELTA fournisseur, de PORTER-CABLE•DELTA, et des stations service autorisées par Porter-Cable. Veuillez visiter notre site Web www.deltaportercable.com pour un catalogue ou pour le nom de votre fournisseur plus proche.

GARANTIE

Pour enregistrer votre outil pour la garantie service la visite notre site Web à www.deltaportercable.com.

Garantie limitée de cinq ans

DELTA réparera ou remplacera, à ses frais et à sa discrétion, toute nouvelle machine DELTA, pièce de rechange ou tout accessoire qui, dans des circonstances d'utilisation normale, s'est avéré défectueux en raison de défauts de matériau ou de fabrication, à condition que le client retourne le produit (transport payé d'avance) au centre de réparation de l'usine DELTA ou à un centre de réparation autorisé accompagné d'une preuve d'achat et dans les cinq ans de la date d'achat du produit, et fournisse à DELTA une opportunité raisonnable de vérifier le défaut présumé par une inspection. La période de garantie des produits DELTA réusinés est de 180 jours. DELTA ne peut être tenu pour responsable des défauts résultants de l'usure normale, de la mauvaise utilisation, de l'abus, de la réparation ou de la modification du produit, sauf en cas d'autorisation spécifique d'un centre de réparation ou d'un représentant DELTA autorisé. En aucune circonstance DELTA ne peut être tenu pour responsable des dommages accidentels ou indirects résultant d'un produit défectueux. Certains États ou provinces ne permettent pas l'exclusion ou la restriction de dommages accessoires ou indirects, auquel cas, les exclusions ou limitations ci-dessus pourraient ne pas être applicables. Cette garantie constitue la seule garantie de DELTA et le recours exclusif des clients en ce qui concerne les produits défectueux ; toutes les autres garanties, expresses ou implicites, de qualité marchande, d'adéquation à un usage particulier, ou autre, sont expressément déclinées par DELTA. Pour obtenir de plus amples renseignements sur les pièces ou les réparations couvertes par la présente garantie, visiter le site www.deltaportercable.com ou composer le (888) 848-5175. Cette garantie confère des droits légaux particuliers à l'acheteur, mais celui-ci pourrait aussi bénéficier d'autres droits variant d'un état ou d'une province à l'autre.

AMÉRIQUE LATINE : Cette garantie ne s'applique aux produits vendus en Amérique latine. Pour ceux-ci, veuillez consulter les informations relatives à la garantie spécifique présente dans l'emballage, appeler l'entreprise locale ou consulter le site Web pour les informations relatives à cette garantie.

CONSTRUIRE UN POUSSOIR

▲ AVERTISSEMENT : Pour scier en long un ouvrage de moins de 152 mm (6 po) de large, utiliser un poussoir pour terminer la coupe. Il est facile de fabriquer un poussoir avec des déchets de découpe en suivant le patron.

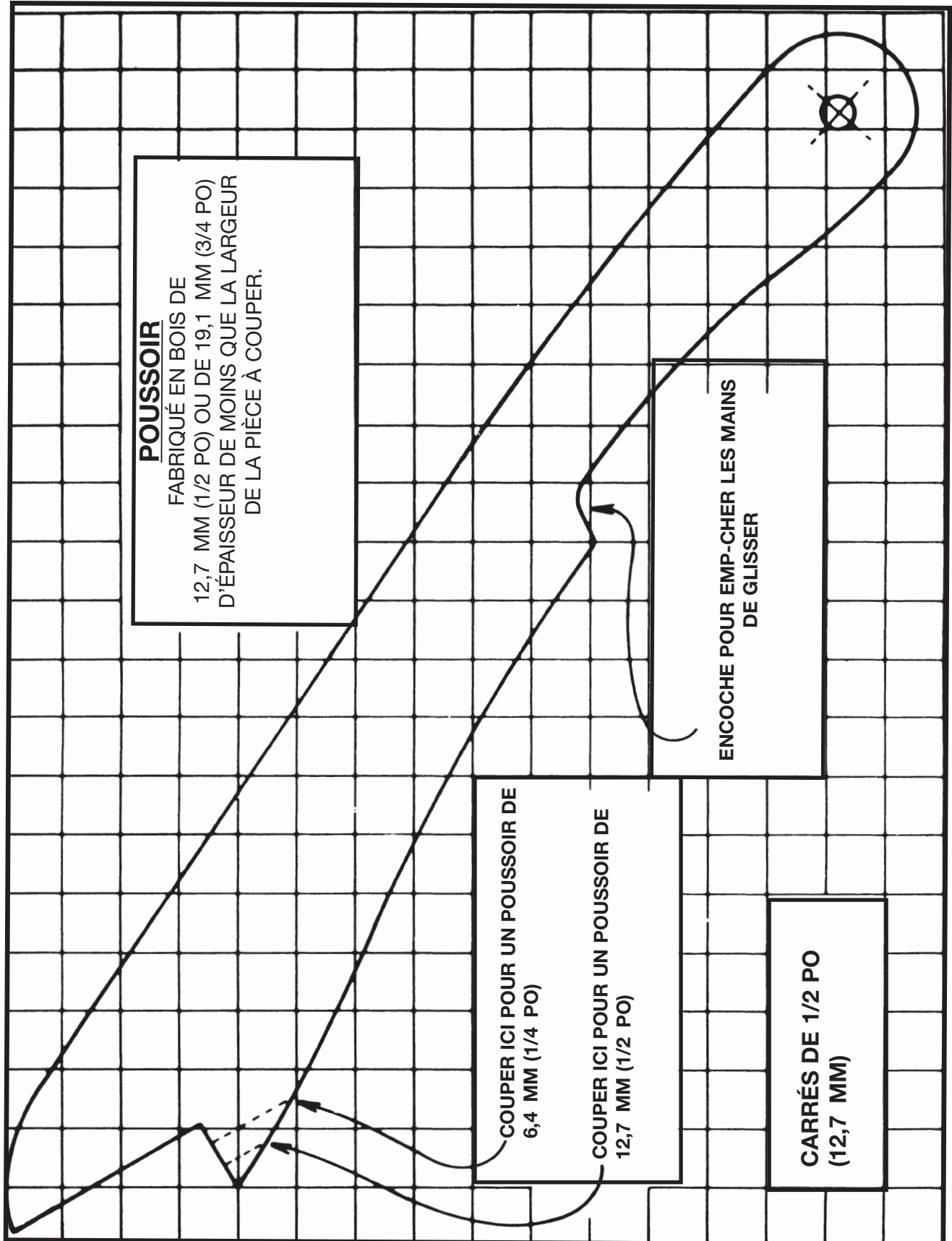

INSTRUCCIONES DE SEGURIDAD IMPORTANTES

⚠ ADVERTENCIA: Lea a todas advertencias y las instrucciones operadoras antes de utilizar cualquier instrumento o el equipo. Cuando se usa instrumentos o equipo, las precauciones básicas de la seguridad siempre se deben seguir para reducir el riesgo de la herida personal. La operación impropia, la conservación o la modificación de instrumentos o equipo podrían tener como resultado el daño grave de la herida y la propiedad. Hay ciertas aplicaciones para que equipas con herramienta y el equipo se diseña. La DELTA Machinery recomienda totalmente que este producto no sea modificado y/o utilizado para ninguna aplicación de otra manera que para que se diseñó.



Si tiene alguna pregunta relacionada con la aplicación del producto, NO lo utilice hasta escribir a DELTA Machinery y obtener nuestro asesoramiento. Comuníquese con nosotros en línea en www.deltaportercable.com o por correo a End User Services, DELTA Machinery, PO Box 2468, Jackson, TN 38302-2468. En Canadá, 125 Mural St. Suite 300, Richmond Hill, ON, L4B 1M4).

Información con respecto a la operación segura y apropiada de este instrumento está disponible de las fuentes siguientes:

- **Power Tool Institute**, 1300 Sumner Avenue, Cleveland, OH 44115-2851 o en línea www.powertoolinstitute.com
- **National Safety Council**, 1121 Spring Lake Drive, Itasca, IL 60143-3201
- **American National Standards Institute**, 25 West 43rd Street, 4 floor, New York, NY 10036 www.ansi.org - ANSI O1.1 Safety Requirements for Woodworking Machines
- **U.S. Department of Labor:** www.osha.gov

GUARDE ESTAS INSTRUCCIONES

PAUTAS DE SEGURIDAD/DEFINICIONES

Es importante para usted leer y entender este manual. La información que lo contiene relaciona a proteger SU SEGURIDAD y PREVENIR los PROBLEMAS. Los símbolos debajo de son utilizados para ayudarlo a reconocer esta información.

⚠ PELIGRO: Indica una situación de peligro inminente que, si no se evita, **provocará la muerte o lesiones graves.**

⚠ ADVERTENCIA: Indica una situación de peligro potencial que, si no se evita, **podría provocar la muerte o lesiones graves.**

⚠ ATENCIÓN: Indica una situación de peligro potencial que, si no se evita, **puede provocar lesiones leves o moderadas.**

AVISO: Utilizado sin el símbolo de alerta de seguridad indica una situación de peligro potencial que, si no se evita, **puede provocar daños en la propiedad.**

NORMAS GENERALES DE SEGURIDAD

⚠ ADVERTENCIA: Si no se siguen estas normas, el resultado podría ser lesiones graves.

- 1. Para su propia seguridad, lea el manual de instrucciones antes de utilizar la máquina.** Al aprender la aplicación, las limitaciones y los peligros específicos de la máquina, se minimizará enormemente la posibilidad de accidentes y lesiones.
- 2. Use protección de los ojos y de la audición. Use siempre anteojos de seguridad.** Los lentes de uso diario no son anteojos de seguridad. Use equipo de seguridad certificado. El equipo de protección de los ojos debe cumplir con las normas ANSI Z87.1. El equipo de protección de la audición debe cumplir con las normas ANSI S3.19.
- 3. Use indumentaria adecuada.** No use ropa holgada, guantes, corbatas, anillos, pulseras u otras joyas que podrían engancharse en las piezas móviles. Se recomienda usar calzado antideslizante. Use una cubierta protectora del pelo para sujetar el pelo largo.
- 4. No utilice la máquina en un entorno peligroso.** La utilización de herramientas mecánicas en lugares húmedos o mojados, o en la lluvia, puede causar descargas eléctricas o electrocución. Mantenga bien iluminada el área de trabajo para evitar tropezar o poner en peligro los brazos, las manos y los dedos.
- 5. No opere herramientas eléctricas cerca de líquidos inflamables o en atmósferas gaseosas o explosivas.** Los motores e interruptores de estas herramientas originan chispas que pueden encender los vapores.
- 6. Mantenga todas las herramientas y máquinas en condiciones óptimas.** Mantenga las herramientas afiladas y limpias para lograr el mejor y más seguro rendimiento. Siga las instrucciones de lubricación y cambio de accesorios. Las herramientas y las máquinas mal mantenidas pueden dañar más la herramienta o la máquina y/o causar lesiones.
- 7. Compruebe si hay piezas dañadas.** Antes de utilizar la máquina, compruebe si hay piezas dañadas. Compruebe la alineación de las piezas móviles, si las piezas móviles se atascan, si hay piezas rotas y toda otra situación que podría afectar su funcionamiento. Un protector o cualquier otra pieza que presente daños debe repararse o reemplazarse apropiadamente con DELTA o la fábrica autorizó piezas de recambio. Las piezas dañadas pueden causar daños adicionales a la máquina y/o lesiones.
- 8. Mantenga limpia el área de trabajo.** Las áreas y los bancos desordenados invitan a que se produzcan accidentes.
- 9. Mantenga alejados a los niños y a los visitantes.** El taller es un entorno potencialmente peligroso. Los niños y los visitantes pueden sufrir lesiones.
- 10. Reduzca el riesgo de un arranque no intencionado.** Asegúrese de que el interruptor esté en la posición de "APAGADO" antes de enchufar el cable de alimentación. En caso de un apagón, mueva el interruptor a la posición de "APAGADO". Un arranque accidental podría causar lesiones.
- 11. Utilice los protectores.** Asegúrese de que todos los protectores estén colocados en su sitio, sujetos firmemente y funcionando correctamente para prevenir lesiones.
- 12. Quite las llaves de ajuste y de tuerca antes de arrancar la máquina.** Las herramientas, los pedazos de desecho y otros residuos pueden salir despedidos a alta velocidad, causando lesiones.
- 13. Utilice la máquina adecuada.** No fuerce una máquina o un aditamento a hacer un trabajo para el que no se diseñó. El resultado podría ser daños a la máquina y/o lesiones.
- 14. Utilice accesorios recomendados.** La utilización de accesorios y aditamentos no recomendados por delta podría causar daños a la máquina o lesiones al usuario.
- 15. Utilice el cordón de extensión adecuado.** Asegúrese de que el cordón de extensión esté en buenas condiciones. Cuando utilice un cordón de extensión, asegúrese de utilizar un cordón que sea lo suficientemente pesado como para llevar la corriente que su producto tome. Un cordón de tamaño insuficiente causará una caída de la tensión de la línea, lo cual producirá una pérdida de potencia y recalentamiento. Consulte el cuadro de cordones de extensión para obtener el tamaño correcto dependiendo de la longitud del cordón y la capacidad nominal en amperios indicada en la placa de especificaciones. En caso de duda, utilice el próximo calibre más grueso. Cuanto más pequeño sea el número de calibre, más pesado será el cordón.
- 16. Sujete firmemente la pieza de trabajo.** Utilice abrazaderas o un tornillo para sostener el objeto cuando es práctico. La pérdida de control de un objeto puede causar lesión.
- 17. Haga avanzar la pieza de trabajo contra el sentido de rotación de la hoja, el cortador o la superficie abrasiva.** Si la hace avanzar desde el otro sentido, el resultado será que la pieza de trabajo salga despedida a alta velocidad.
- 18. No fuerce la pieza de trabajo sobre la máquina.** El resultado podría ser daños a la máquina y/o lesiones.
- 19. No intente alcanzar demasiado lejos.** Una pérdida del equilibrio puede hacerle caer en una máquina en funcionamiento, causándole lesiones.
- 20. No se suba nunca a la máquina.** Se podrían producir lesiones si la herramienta se inclina o si usted hace contacto accidentalmente con la herramienta de corte.
- 21. No deje nunca desatendida la máquina cuando esté en marcha. Apáguela.** No deje la máquina hasta que ésta se detenga por completo. Un niño o un visitante podría resultar lesionado.
- 22. Apague la máquina ("OFF") y desconéctela de la fuente de alimentación antes de instalar o quitar los accesorios, cambiar las cuchillas, o ajustar o cambiar las configuraciones.** Cuando haga reparaciones, asegúrese de mover el interruptor a la posición de apagado ("OFF"). Un arranque accidental podría causar lesiones.
- 23. Haga su taller a prueba de niños con candados e interruptores maestros o quitando las llaves de arranque.** El arranque accidental de una máquina por un niño o un visitante podría causar lesiones.
- 24. Manténgase alerta, fíjese en lo que está haciendo y use el sentido común. No utilice la máquina cuando esté cansado o bajo la influencia de drogas, alcohol o medicamentos.** Un momento de distracción mientras se estén utilizando herramientas mecánicas podría causar lesiones.
- 25. ⚠ ADVERTENCIA:** El uso de esta herramienta puede generar y dispersar polvo u otras partículas suspendidas en el aire, incluyendo polvo de madera, polvo de sílice cristalina y polvo de asbesto. Dirija las partículas de modo que se alejen de la cara y del cuerpo. Utilice siempre la herramienta en un área bien ventilada y proporcione un medio apropiado de remoción de polvo. Use un sistema de recolección de polvo en todos los lugares donde sea posible. La exposición al polvo puede causar lesiones respiratorias graves y permanentes u otras lesiones graves y permanentes, incluyendo silicosis (una enfermedad pulmonar grave), cáncer y muerte. Evite aspirar el polvo y evite el contacto prolongado con el polvo. Si se permite que el polvo entre en la boca o en los ojos, o que se deposite en la piel, se puede promover la absorción de material nocivo. Use siempre protección respiratoria aprobada por niosh/osha que se ajuste apropiadamente y sea adecuada para la exposición al polvo, y lávese las áreas expuestas con agua y jabón.

NORMAS ESPECÍFICAS ADICIONALES DE SEGURIDAD

⚠ ADVERTENCIA: Si no se siguen estas normas, el resultado podría ser lesiones personales graves.

- Use siempre lentes de seguridad.** Los anteojos de uso diario NO son lentes de seguridad. Utilice además una máscara para la cara o guardapolvo si la operación de corte genera demasiado polvo. Todos los usuarios y observadores DEBE SIEMPRE utilizar equipo de seguridad certificado.
 - ANSI Z87.1 protección ocular (CAN/CSA Z94.3),
 - ANSI S12.6 (S3.19) protección auditiva,
 - Protección respiratoria NIOSH/OSHA/MSHA.
- No exponer a la lluvia ni usar en lugares mojados.**
- Evite posiciones incómodas, en las que un resbalón repentino podría provocar que una mano caiga en la hoja de la sierra.**
- Nunca ponga las manos detrás o alrededor del disco de corte, con ninguna de sus manos, para sostener la pieza de trabajo.**
- Mantenga sus brazos, manos y dedos alejados de la hoja para prevenir lesiones graves.**
- Utilice un palo de empuje apropiado para el trabajo, para empujar las piezas de trabajo a través de la sierra.** Un palo de empuje es una vara de madera o plástico, usualmente de fabricación casera, que debe utilizarse cuando el tamaño o forma de la pieza de trabajo pueda provocar que usted coloque sus manos a una distancia de 152 mm (6 pulg.) de la hoja.
- Utilice sujeciones, guías, soportes o rejillas para ayudar a guiar y controlar la pieza de trabajo.** Los accesorios recomendados para su herramienta están disponibles por un cargo adicional en su distribuidor local o en el centro de servicio autorizado. Las instrucciones para fabricar una vara de empuje, una guía auxiliar para ranuras delgadas, un bloque de empuje y rejillas, están incluidas en este manual.
- No realice ningún ranurado, cortes cruzados o cualquier otra operación a mano alzada.**
- Estabilidad.** Asegúrese que la sierra de banco este firmemente montada a una superficie estable y que no se mueva, antes de usarla.
- Jamás corte metales, placas de fibrocemento o mampostería.** Ciertos materiales hechos a mano, tienen instrucciones especiales para ser cortados en sierras de banco. Siga las recomendaciones del fabricante en todo momento. Puede dañar la sierra y producir lesiones corporales.
- La placa de garganta correcta debe estar colocada en su sitio en todo momento para reducir el riesgo de una pieza de trabajo lanzada y lesiones corporales.**
- Use la hoja de sierra correcta para la operación para la cual fue diseñada.** La hoja debe rotar hacia la parte frontal de la sierra. Siempre apriete firmemente la tuerca del mandril de la hoja. Revise que la hoja no tenga agrietamientos o dientes faltantes antes de utilizarla. No utilice una hoja roma o dañada.
- Jamás intente liberar una hoja de sierra atascada, sin antes apagar la máquina y desconectar la sierra de la alimentación de corriente.** Si una pieza de trabajo o residuo de corte queda atrapado en el interior del ensamble del protector de la hoja, apague la sierra y espere a que la hoja se detenga antes de levantar el ensamble de protección de la hoja y cambiar la pieza.
- Jamás arranque la máquina, con la pieza de trabajo en contra de las hojas para reducir el riesgo de una pieza de trabajo lanzada y lesiones corporales.**
- Jamás coloque ninguna parte de su cuerpo en la línea de recorrida de la hoja de sierra.** Pueden ocurrir lesiones corporales.
- Jamás realice la diagramación, ensamblado o ajuste del trabajo sobre la banco/área de trabajo, cuando la máquina esté en funcionamiento.** Un resbalón repentino puede provocar que una mano se mueva hacia la hoja. Podría resultar en lesiones graves.
- Antes de dejar la máquina, limpie la banco/área de trabajo.** Coloque el conmutador en la posición "off" y desconecte la sierra de la alimentación de corriente para prevenir su uso no autorizado.
- No deje una tabla larga (u otra pieza de trabajo) sin soporte, de tal forma que el resorte de la tabla provoque que cambie su posición sobre la banco, resultando así en una pérdida de control y posibles lesiones.** Suministrar un soporte apropiado para la pieza de trabajo, en base a su tamaño y al tipo de operación a ser realizado. Sujete firmemente el trabajo contra la guía y hacia abajo en contra de la superficie de la banco.
- Si su sierra hace un ruido no familiar o si vibra excesivamente, detenga la operación de inmediato, apague la unidad y desconéctela de la alimentación de corriente, hasta que el problema haya sido ubicado y corregido.** Comuníquese con un centro de servicio de fábrica DELTA, un centro de servicio autorizado u otro personal calificado si el problema no se consigue.
- Utilice los accesorios recomendados.** El uso de accesorios no debidos puede producir un riesgo de lesiones corporales.
- No opere esta máquina hasta que esté completamente ensamblada e instalada de acuerdo a las instrucciones.** Una máquina que ha sido ensamblada de manera incorrecta puede ocasionar lesiones graves.
- Consulte a su supervisor, instructor u otra persona calificada, si no está profundamente familiarizado con la operación de esta máquina.** El conocimiento es seguridad.
- Información adicional en relación a la seguridad y operación apropiada de las herramientas eléctricas** (p.ej. un video de seguridad) está disponible a través del Instituto de Herramientas Eléctricas, 1300 Sumner Avenue, Cleveland, OH 44115-2851 (www.powertoolinstitute.com). También existe información disponible a través del Consejo de Seguridad Nacional, 1221 Spring Laek Drive, IL 60143-3201 Por favor refiérase al U.S. Departamento of Labor OSHA 1910.213 Regulaciones.

GUARDE ESTAS INSTRUCCIONES

Refiérase a ellas con frecuencia y utilícelas para adiestrar a otros.

TÉRMINOS

Los siguientes términos serán usados a lo largo del manual y usted debe estar familiarizado con ellos.

- **Corte tangencial** se refiere a cualquier corte completo hecho a todo lo largo de la pieza de trabajo.
- **Corte no tangencial** se refiere a cualquier corte que no se realiza completamente a todo lo largo de la pieza de trabajo.
- **Vara de empuje** se refiere a una vara de madera o plástico, usualmente de fabricación casera, utilizada para empujar una pieza de trabajo pequeña a través de la sierra y mantener las manos del operador fuera del alcance de la hoja.
- **Rebote**, ocurre cuando la hoja de la sierra traba el corte y violentamente lanza la pieza de trabajo hacia el operador.
- **A mano alzada**, se refiere al corte sin usar una escuadra de inglete o una guía o cualquier otro medio de guía o sujeción de la pieza de trabajo distinta a la mano del operador.

⚠ ADVERTENCIA: Jamás realice un corte a mano alzada.

- **Corte de émbolos**, se refiere a cortes ciegos en la pieza de trabajo realizados bien sea subiendo la hoja a través de la pieza de trabajo o bajando la pieza de trabajo hacia la hoja.

⚠ ADVERTENCIA: Jamás realice un corte de émbolos.

- **Reaserrar** – invertir el material para hacer un corte que la sierra no es capaz de realizar en una pasada.

⚠ ADVERTENCIA: NO SE recomienda Reaserrar.

- **Cortes cóncavos:** Los cortes cóncavos representan una operación en la que el trabajo pasa en ángulo hacia la hoja.

⚠ ADVERTENCIA: Para reducir el riesgo de lesiones personales, no realice cortes cóncavos ya que las hojas de la sierra de mesa no están diseñadas para la excesiva carga lateral necesaria.

ENSAMBLE DEL PROTECTOR DE LA HOJA, ENSAMBLE ANTI-REBOTE Y CUCHILLA

Su sierra de banco está equipada con un ensamble protector de la hoja, un ensamble anti-rebote y una cuchilla que cubre la hoja y reduce la posibilidad de un contacto accidental con la hoja. La cuchilla es una placa plana que se amolda al corte hecho por la hoja de sierra y contrarresta efectivamente el rebote, reduciendo la tendencia de la hoja a trabar el corte. **El ensamble protector de la hoja y el ensamble anti-rebote pueden utilizarse solamente cuando se realizan cortes tangenciales en la madera. Cuando se estén realizando ranuras y otros cortes que no produzcan cortes tangenciales, el ensamble protector de la hoja y el ensamble anti-rebote deben ser retirados y la cuchilla debe ser bajada hasta la posición de corte no tangencial marcada sobre la cuchilla.** Dos seguros anti-rebote están ubicados a los lados de la cuchilla que permiten a la madera pasar a través de la hoja en la dirección del corte, pero reducen la posibilidad de que el material sea lanzado de vuelta hacia el operador.

Utilice todos los componentes del sistema de protección (ensamble del protector de la hoja, cuchilla y ensamble anti-rebote) para todas las operaciones para las cuales puedan utilizarse, incluyendo el corte tangencial completo. Si usted elige no usar alguno de estos componentes para una aplicación en particular, debe tomar precauciones adicionales en relación al control de la pieza de trabajo, el uso de varas de empuje, la posición de sus manos en relación a la hoja, el uso de gafas de seguridad, los medios para evitar el rebote y todas las demás advertencias contenidas en este manual y sobre la sierra misma. **Cambie los sistemas de protección tan pronto reinicie las operaciones de corte tangencial.** Mantenga el ensamble protector en buenas condiciones de funcionamiento.

FABRICANDO UNA VARA DE EMPUJE

A fin de operar su sierra de banco de manera segura, usted debe utilizar una vara de empuje cuando el tamaño o forma de la pieza de trabajo podrían hacer que sus manos estén a 152 mm (6 pulg.) de la hoja de sierra u otro disco de corte. Esta sierra viene con una vara de empuje incluida.

No se necesita ninguna madera especial para fabricar varas de empuje adicionales, siempre y cuando sea maciza y lo suficientemente larga. Se recomienda una longitud de 400 mm (15,7 pulg) con una muesca que se ajuste al borde de la pieza de trabajo para prevenir que resbale. Es una buena idea tener varias varas de empuje de la misma longitud [400 mm (15,7 pulg)] con muescas de diferentes tamaños para piezas de trabajo de diferentes espesores.

Vea el extremo de la sección española para un cuadro de un palillo del empuje. La forma puede variar para satisfacer sus necesidades, siempre y cuando realice su función de mantener sus manos alejadas de la hoja.

REBOTES

Los rebotes puede provocar lesiones graves. Un rebote ocurre cuando una parte de la pieza de trabajo se traba entre la hoja de sierra y la guía u otro objeto fijo y es lanzada desde la banco hacia el operador. Los rebotes se pueden evitar prestando atención a las siguientes condiciones.

Cómo evitarlos y Protegerse de Posibles Lesiones

- A. Asegúrese que la guía está en posición paralela a la hoja de sierra.
- B. No haga la ranura aplicando una fuerza de empuje a la sección de la pieza de trabajo que será la pieza cortada (libre). Cuando se esté ranurando, la fuerza de empuje debería ser aplicada siempre entre la hoja de la sierra y la guía; utilice una vara de empuje para trabajos angostos con anchos de 152 mm (6 pulg.) o menores.
- C. Mantenga el ensamble protector de la hoja de sierra, la cuchilla y el ensamble anti-rebote en su sitio y en buenas condiciones de operación. Si el ensamble anti-rebote no funciona, lleve su unidad al centro autorizado de servicio DELTA más cercano para su reparación. La cuchilla debe estar alineada con la hoja de sierra y el ensamble anti-rebote debe detener un rebote una vez que se haya iniciado. Verifique su funcionamiento antes de realizar un ranurado, empujando la madera bajo el ensamble anti-rebote. El diente debe impedir que la madera sea halada hacia la parte frontal de la sierra.
- D. En su sierra puede cortar materiales plásticos y compuestos (como el cartón). Sin embargo, debido a que estos materiales son usualmente bastante duros y resbalosos, puede que los seguros anti-rebote no detengan un rebote. Por lo tanto, usted debe ser especialmente cuidadoso en seguir los procedimientos de ajuste y corte adecuados para el ranurado.
- E. Utilice el ensamble protector de la hoja de sierra, el ensamble anti-rebote y la cuchilla en toda operación para la cual puedan ser usados, incluyendo corte tangencial.
- F. Empuje la pieza de trabajo más allá de la hoja de sierra antes de liberarla.

- G. **Jamás** ranure una pieza de trabajo que este torcida o deformada o que no tenga un borde recto que pueda deslizarse a lo largo de la guía.
- H. **Jamás** corte una pieza de trabajo grande que no pueda ser controlada.
- I. **Jamás** use la guía como un tope de longitud cuando realice cortes cruzados.
- J. **Jamás** corte una pieza de trabajo con nudos, defectos, clavos u otros objetos extraños.
- K. **Jamás** ranure una pieza de trabajo más corta que 254 mm (10 pulg.).
- L. **Jamás** utilice una hoja roma – cámbiela o llévela a afilar.

▲ ADVERTENCIA: Algunos tipos de polvo, como aquellos generados por el lijado, serruchado, pulido y taladrado mecánico y otras actividades de construcción, contienen químicos que según el Estado de California se sabe causan cáncer, defectos de nacimiento y otros daños reproductivos. Algunos ejemplos de estos químicos son:

- Plomo proveniente de pinturas a base de plomo,
- óxido de silicio procedente de ladrillos, cemento y otros productos de mampostería, y
- arsénico y cromo provenientes de maderas tratadas con químicos (arseniato de cobre cromado-ACC).

El peligro derivado de la exposición a estos materiales varía en función de la frecuencia con que se realice este tipo de trabajo. Para reducir su exposición a estos químicos: trabaje en una zona bien ventilada y llevando equipos de seguridad aprobados, como mascarillas antipolvo especialmente diseñadas para filtrar partículas microscópicas.

- **Evite el contacto prolongado con polvo generado por el lijado, serruchado, pulido y taladrado mecánico y otras actividades de construcción. Vista ropas protectoras y lave las áreas de la piel expuestas con agua y jabón.** Si permite que el polvo se introduzca en su boca o sus ojos, o que quede sobre la piel, puede favorecer la absorción de químicos peligrosos.

▲ ADVERTENCIA: La utilización de esta herramienta puede generar polvo o dispersarlo, lo que podría causar lesiones graves y permanentes al sistema respiratorio, así como otras lesiones. Siempre use protección respiratoria aprobada por NIOSH (Instituto Nacional de Seguridad y Salud en el Trabajo) u OSHA (Administración de Seguridad y Salud en el Trabajo) apropiada para la exposición al polvo. Dirija las partículas en dirección contraria a la cara y el cuerpo. Siempre opere la herramienta en una zona bien ventilada y que permita una correcta remoción del polvo. Utilice un sistema de recolección de polvo cuando sea posible.

GUARDE ESTAS INSTRUCCIONES

CONEXIONES A LA FUENTE DE ALIMENTACIÓN

Debe utilizarse un circuito eléctrico independiente para las máquinas.

PARA UNIDADES DE UNA SOLA FASE DE TRES CABALLOS DE FUERZA

Un circuito apropiado consiste en una instalación a un cable de AWG12/3 en la que el hilo a tierra está conectado a una masa. El circuito debería estar protegido por un interruptor de circuitos o por un fusible temporizado.

PARA UNIDADES DE UNA SOLA FASE DE CINCO CABALLOS DE FUERZA

Este circuito no debe ser menor a un cable n.º 10 y debe estar protegido con un fusible de 40 A de acción retardada.

NOTA: Los fusibles de acción retardada deben estar marcados “D” en Canadá y “T” en EE.UU. Si se utiliza un cordón de extensión, utilice únicamente cordones de extensión de tres alambres que tengan enchufes de tipo de conexión a tierra con tres terminales y un receptáculo coincidente que acepte el enchufe de la máquina. Antes de conectar el máquina a la línea de alimentación, asegúrese de que el interruptor(s) esté en la posición de “APAGADO” y cerciórese de que la corriente eléctrica tenga las mismas características que las que estén indicadas en la máquina. Todas las conexiones a la línea de alimentación deben hacer buen contacto. El funcionamiento a bajo voltaje dañará el máquina.

▲ PELIGRO: PELIGRO DE DESCARGA ELÉCTRICA. No exponga la máquina a la lluvia ni la utilice en lugares húmedos.

ESPECIFICACIONES DEL MOTOR

Todos los motores Unisaw están diseñados para usarse con corriente alterna de 60 HZ, pero el voltaje y los HP varían según el modelo:

Modelo:	Especificaciones:
36-L336; 36-L352	3 HP, motor de una sola fase de 230 V
36-L552	5 HP, motor de una sola fase de 230 V
36-L552LVC	5 hp, motor trifásico de doble voltaje, 230V/460V

▲ PELIGRO: Asegúrese de que el interruptor esté en la posición de "APAGADO" antes de enchufar el cable de alimentación.

INSTRUCCIONES DE CONEXIÓN A TIERRA

▲ PELIGRO: PELIGRO DE DESCARGA ELÉCTRICA. Esta máquina debe estar conectada a tierra mientras se esté utilizando, para proteger al operador contra las descargas eléctricas.

1. Todas las máquinas conectadas con cordón conectadas a tierra:

En caso de mal funcionamiento o avería, la conexión a tierra proporciona una ruta de resistencia mínima para la corriente eléctrica, con el fin de reducir el riesgo de descargas eléctricas. Esta máquina está equipada con un cordón eléctrico que tiene un conductor de conexión a tierra del equipo y un enchufe de conexión a tierra. El enchufe debe enchufarse en un tomacorriente coincidente que esté instalado y conectado a tierra adecuadamente, de acuerdo con todos los códigos y ordenanzas locales.

No modifique el enchufe suministrado. Si el enchufe no cabe en el tomacorriente, haga que un electricista calificado instale el tomacorriente apropiado.

La conexión inapropiada del conductor de conexión a tierra del equipo puede dar como resultado riesgo de descargas eléctricas. El conductor con aislamiento que tiene una superficie exterior de color verde con o sin franjas amarillas es el conductor de conexión a tierra del

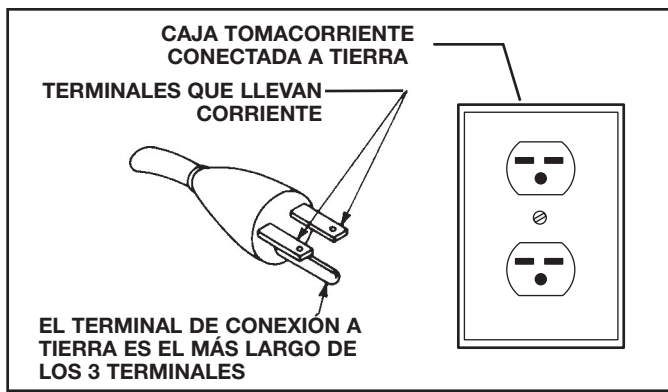

FIG. A

equipo. Si es necesario reparar o reemplazar el cordón eléctrico o el enchufe, no conecte el conductor de conexión a tierra del equipo a un terminal con corriente.

Consulte a un electricista competente o a personal de servicio calificado si no entiende completamente las instrucciones de conexión a tierra o si tiene dudas en cuanto a si la máquina está conectada a tierra apropiadamente.

Utilice únicamente cordones de extensión de tres alambres que tengan enchufes de tipo de conexión a tierra con tres terminales y receptáculos de tres conductores que acepten el enchufe de la máquina.

Repáre o reemplace inmediatamente los cordones dañados o desgastados.

▲ PELIGRO: PELIGRO DE DESCARGA ELÉCTRICA.

En todos los casos, asegúrese de que el receptáculo en cuestión esté conectado a tierra adecuadamente. Si no está seguro, haga que un electricista calificado compruebe el receptáculo.

2. Máquinas conectadas con cordón conectadas a tierra diseñadas para utilizarse en un circuito de alimentación que tenga una capacidad nominal entre 150 y 250 V, inclusive:

Si la máquina está diseñada para utilizarse en un circuito que tenga un tomacorriente parecido al que se ilustra en la Fig. A o Fig. B, la máquina tendrá un enchufe de conexión a tierra que se parece al enchufe ilustrado en la Fig. A o Fig. B. Asegúrese de que la máquina esté conectada a un tomacorriente que tenga la misma configuración que el enchufe. No hay adaptador disponible

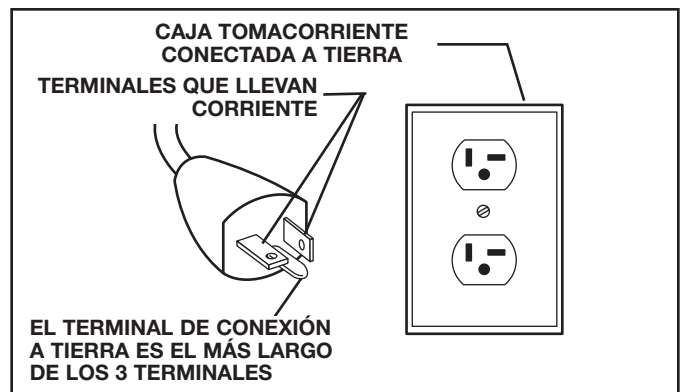

FIG. B

y no debe utilizarse ningún adaptador con esta máquina. Si la máquina debe reconectarse para utilizarse en un tipo distinto de circuito eléctrico, la reconexión debe ser realizada por personal de servicio calificado, y después de la reconexión, la máquina debe cumplir con todos los códigos y ordenanzas locales.

NOTA: El enchufe para el modelo de 3 HP es similar al enchufe ilustrado en la Fig. A. Asegúrese de que la máquina de 3 HP esté conectada a un tomacorriente con la misma configuración que el enchufe.

NOTA: El enchufe para el modelo de 5 HP es similar enchufe ilustrado en la Fig. B. Asegúrese de que la máquina de 5 HP esté conectada a un tomacorriente con la misma configuración que el enchufe.

4. Máquinas conectadas permanentemente:

Si la máquina está destinada a estar conectada permanentemente, se debe conectar a un sistema de cableado permanente de metal conectado a tierra o a un sistema que tenga un conductor de conexión a tierra del equipo.

TRES OPERACION de la FASE: Tres máquinas de la fase no se suministran con una cuerda del poder y deben ser conectadas permanentemente a un edificio's sistema eléctrico. Las cuerdas de la extensión pueden'T sea utilizada con una tres máquina de la fase.

LVC EL CONTROL MOTRIZ MAGNETICO: Si usted compró una máquina que tiene un Voltaje Bajo Sistema Motriz Magnético de Control, se refiere a su manual de la instrucción para la guía de la instalación.

CORDONES DE EXTENSIÓN

▲ ADVERTENCIA: Utilice cordones de extensión apropiados. Asegúrese de que el cordón de extensión esté en buenas condiciones y de que sea un cordón de extensión de tres alambres que tenga un enchufe de tipo de conexión a tierra con tres terminales y un receptáculo coincidente que acepte el enchufe de la máquina. Cuando utilice un cordón de extensión, asegúrese de emplear un cordón que sea lo suficientemente pesado como para llevar la corriente de la máquina. Un cordón de tamaño insuficiente causará una caída de la tensión de la línea eléctrica que dará como resultado pérdida de potencia y recalentamiento. En la Fig. C se muestra el calibre correcto que debe utilizarse dependiendo de la longitud del cordón. En caso de duda, utilice el siguiente calibre más pesado. Cuanto más pequeño sea el número de calibre, más pesado será el cordón.

CORDÓN DE EXTENSIÓN DE CALIBRE MÍNIMO			
TAMAÑOS RECOMENDADOS PARA USO CON MÁQUINAS ELÉCTRICAS ESTACIONARIAS			
Capacidad Nominal En Amperios	Voltios	Longitud Total Del Cordón En Pies	Calibre Del Cordón De Extensión
0-6	240	hasta 50	18 AWG
0-6	240	50-100	16 AWG
0-6	240	100-200	16 AWG
0-6	240	200-300	14 AWG
6-10	240	hasta 50	18 AWG
6-10	240	50-100	16 AWG
6-10	240	100-200	14 AWG
6-10	240	200-300	12 AWG
10-12	240	hasta 50	16 AWG
10-12	240	50-100	16 AWG
10-12	240	100-200	14 AWG
10-12	240	200-300	12 AWG
12-16	240	hasta 50	14 AWG
12-16	240	50-100	12 AWG
12-16	240	NO SE RECOMIENDA LONGITUDES MAYOR DE 100 PIES	
16-20	240	hasta 50	10 AWG
16-20	240	NO SE RECOMIENDA LONGITUDES MAYOR DE 50 PIES	

Fig. C

DESCRIPCIÓN FUNCIONAL

INTRODUCCIÓN

La DELTA Unisaw es una sierra con inclinación hacia la izquierda de 254 mm (10 pulg.) con un eje de 16 mm (5/8 pulg.).
36-L336; 36-L352: Viene con un motor de 3 HP y una guía con capacidad de corte longitudinal de 914 mm (36 pulg.).
36-L552: Viene con un motor de 5 HP y una guía con capacidad de corte longitudinal de 1320 mm (52 pulg.).

ESPECIFICACIONES para las sierras 36-L336/ 36-L352 / 36-L552

Profundidad máxima de corte a 90 grados:	79 mm (3 1/8 pulg.)
Profundidad máxima de corte a 45 grados	54 mm (2 1/8 pulg.)
Corte longitudinal máximo a la derecha de la hoja:	
<i>Modelos con guía de corte longitudinal de 1320 mm (52 pulg.)</i>	1320 mm (52 pulg.)
<i>Modelos con guía de corte longitudinal de 914 mm (36 pulg.)</i>	914 mm (36 pulg.)
Corte longitudinal máximo a la izquierda de la hoja:	
	305 mm (12 pulg.)
Ancho máximo de las ranuras:	25.4 mm (1 pulg.)

NOTA: El cuadro en la cubierta ilustra el modelo actual de la producción. Todas las demas ilustraciones son solamente representativas y es posible que no muestren el color, el etiquetado y los accesorios reales.

CONTENIDO DE CARTON

1. Cuerpo de la sierra (no se muestra)
2. Bases de extensión derecha e izquierda
3. Reductor de 127 mm (5 pulg.) a 102 mm (4 pulg.)
4. Tornillos de cabeza hexagonal M12 (6)
5. Arandelas de bloqueo M12 (6)
6. Tornillo de cabeza hueca plana de 5/16-18 x 1 pulg. (2)
7. Tuerca de brida de 5/16-18) (2)
8. Arandela externa de diente de 5/16"
9. Arandela
10. Cuerpo del calibrador de inglete
11. Mango del calibrador de inglete

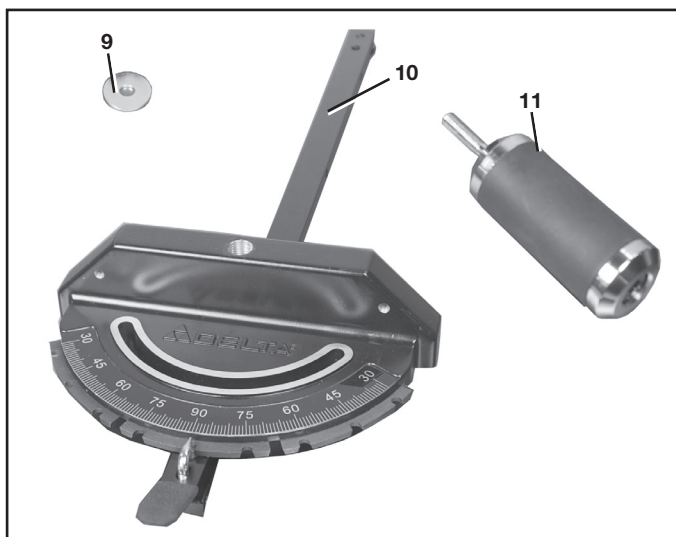
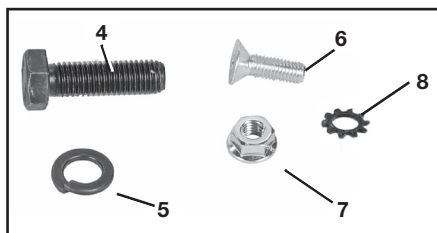
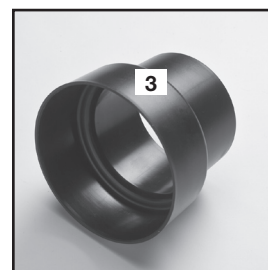
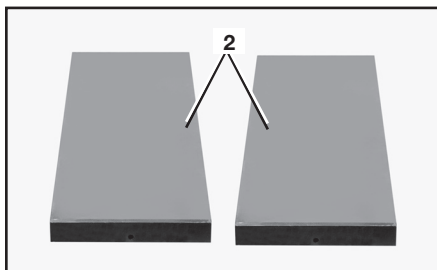

- 12. Ensamblaje del dispositivo de antirretroceso
- 13. Tuerca de eje especial
- 14. Ensamblaje del protector de la hoja
- 15. Llave para eje
- 16. Vara de empuje
- 17. Llave hexagonal con mango en T de 5/32 pulg.

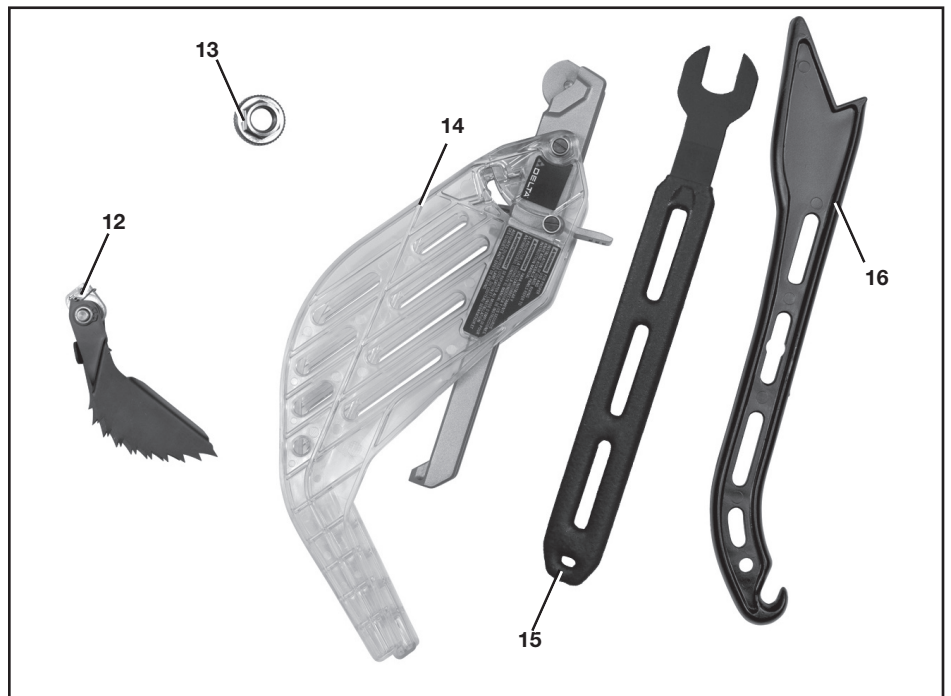

DESEMPAQUETADO Y LIMPIEZA

Desembale cuidadosamente la máquina y todos los elementos sueltos del o los contenedores de envío. Retire el aceite anticorrosivo de las superficies sin pintura con un paño suave humedecido con alcohol mineral, solvente o alcohol desnaturalizado.

⚠ ATENCIÓN: No use solventes volátiles como gasolina, nafta, acetona o solvente de barniz para limpiar la máquina.

Luego de limpiar, cubra las superficies sin pintura con cera en pasta de buena calidad que se utiliza para los pisos del hogar.

RETIRE LA GOMA ESPUMA PARA ENVÍO

1. Abra la cubierta del motor (A) Fig. 1. Primero, retire el tornillo de cabeza hueca hexagonal (B) con una llave hexagonal de 5/16.
2. Presione firmemente justo encima del área hundida del lado de la cubierta en (Z) Fig. 1 con la palma de su mano y la cubierta del motor debería girar a la izquierda.
3. Gire la hoja levantando la rueda (C), Fig. 2, y levante el eje.
4. De esta forma levantará el motor (D), Fig. 3, y podrá quitar el bloque de goma espuma (E).
5. Retire el bloque de goma espuma.
6. Quite el reductor. (Localizado al lado de bloque de espuma.)

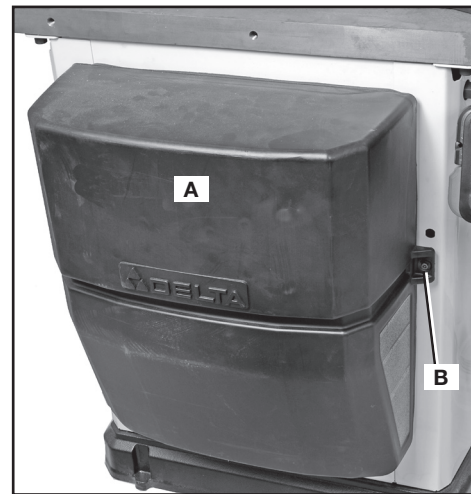

FIG. 1



FIG. 2

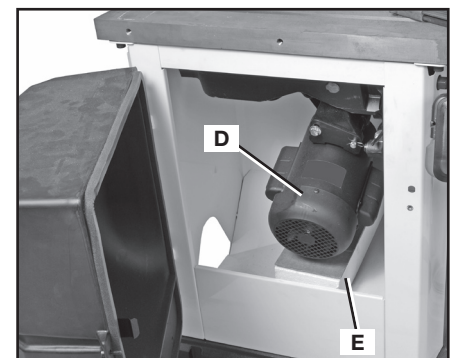

FIG. 3

ENSAMBLAJE

⚠ ADVERTENCIA: Para reducir el riesgo de lesiones personales graves, apague la herramienta y desconéctela de la fuente de alimentación antes de instalar y retirar accesorios, ajustar o cambiar configuraciones o realizar reparaciones. Un arranque accidental podría causar lesiones.

HERRAMIENTAS DE ENSAMBLAJE REQUERIDAS

- Llave para enchufes o de boca de 18 mm y 1/2 pulg. (no suministradas)
- Llave hexagonal de 3/16 " (no suministrada)

ESTIMACIÓN DEL TIEMPO DE ENSAMBLAJE

La asamblea para esta máquina es más o menos dos horas.



FIG. 4

CÓMO FIJAR LA SIERRA EN UN LUGAR EN FORMA PERMANENTE

Si lo desea, puede anexas su sierra al suelo en forma permanente al perforar los orificios en los cuatro lugares provistos en la base de la sierra (se muestran dos en (A), Fig. 4).

⚠ ADVERTENCIA: RIESGO DE LESIÓN AL LEVANTAR LA MÁQUINA. Si intenta levantar un objeto muy pesado, puede lesionarse gravemente. La máquina es demasiado pesada como para que la levante una sola persona. Consiga la ayuda de otras personas para levantarlo.

⚠ ADVERTENCIA: RIESGO DE PELLIZCOS. Asegúrese de no colocar los dedos de los pies o las manos debajo de la base de la sierra Unisaw mientras esté en funcionamiento. Levante la sierra desde debajo del banco, antes del ensamblado o las bases y la mesa de extensión después del ensamblado.

BASES DE EXTENSIÓN

NOTA: Asegúrese de retirar el interruptor y los artículos de ferretería de montaje del paquete de envío. El interruptor estará montado a la base de extensión.

1. Alinee los tres orificios de la base de extensión con los tres orificios que se encuentran al costado del banco de la sierra. Se muestra la base ensamblada en la Fig. 7.
2. Coloque una arandela de bloqueo M12 en un tornillo de cabeza hexagonal M12. Inserte el tornillo en el orificio de la base de extensión y enrósquelo en el orificio roscado al costado de la mesa. **AJUSTE SÓLO EN FORMA MANUAL.** Repita este procedimiento para los dos orificios restantes de la base de extensión y del banco de la sierra.

NOTA: Asegúrese de que el borde frontal de la base esté nivelado o apenas por detrás del borde frontal del banco.

3. Use un borde recto para nivelar la base de extensión al banco de la sierra antes de ajustar los tres pernos (H), Fig. 7. Use una llave abierta de 18 mm y comience ajustando un perno de cada lado.
4. Alinee el banco a la base y asegúrese de que estén nivelados. Luego, ajuste el perno de ese lado. Utilice el mismo procedimiento para el perno del medio. Por último, ajuste el perno del otro extremo.
5. Coloque la otra base de extensión del otro lado de la sierra de la misma forma.

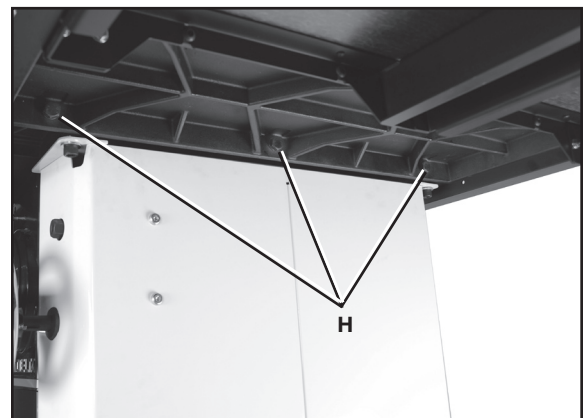

FIG. 7

INTERRUPTOR

El interruptor se monta por debajo del borde frontal de la base de extensión izquierda. Montaje:

1. Inserte dos tornillos de casquete con cabeza hueca plana y hexagonal 5/16-18 x 1 pulg. (6), Fig. 8, en los orificios del frente de la base y los orificios de montaje de la base.
2. Ponga dos arandelas externas de dientes de 5/16 (8) Fig. 8 en los tornillos y asegure los tornillos por debajo de la base de extensión con dos tuercas de brida de 5/16-18 (7).

ENSAMBLAJE DEL DISPOSITIVO DE ANTIRRETROCESO, EL HENDEDOR Y EL PROTECTOR DE LA HOJA

El hendedor (J) viene instalado en la posición hacia abajo (J), Fig. 9, o de cortes que no perforan completamente.

Para colocar los ensamblajes del dispositivo de antirretroceso y el protector de la hoja, el hendedor debe estar en la posición hacia arriba, como se muestra en la Fig. 10. (Consulte la sección **Operación y Ajuste Del Hendedor** para saber cómo levantar y bajar el hendedor).

ENSAMBLAJE DEL DISPOSITIVO DE ANTIRRETROCESO

⚠ ADVERTENCIA: Para reducir el riesgo de lesiones personales graves, el ensamblaje del dispositivo de antirretroceso debe estar instalado para realizar todos los cortes posibles.

1. Localice el orificio de montaje del dispositivo de antirretroceso (K), Fig. 10, en la parte superior del hendedor (J), Fig. 9.
2. Deslice el ensamblaje del dispositivo de antirretroceso (L) a lo largo de la parte superior del hendedor, hasta que el vástago (M), Fig. 11, encaje en la ranura de la parte superior del orificio de montaje.
3. Oprima el vástago (M) del ensamblaje del dispositivo de antirretroceso para permitir que el ensamblaje encaje en el orificio (K). Presione hacia abajo el ensamblaje del dispositivo de antirretroceso hasta que quede firme en su lugar y quede bloqueado.

NOTA: Tire del ensamblaje del dispositivo de antirretroceso para asegurarse de que quede bloqueado en su lugar.

4. **Para retirar el ensamble anti-rebote:** Presione sobre el vástago (M) Fig. 11 del ensamble anti-rebote y tire de él para separarlo de la cuchilla.

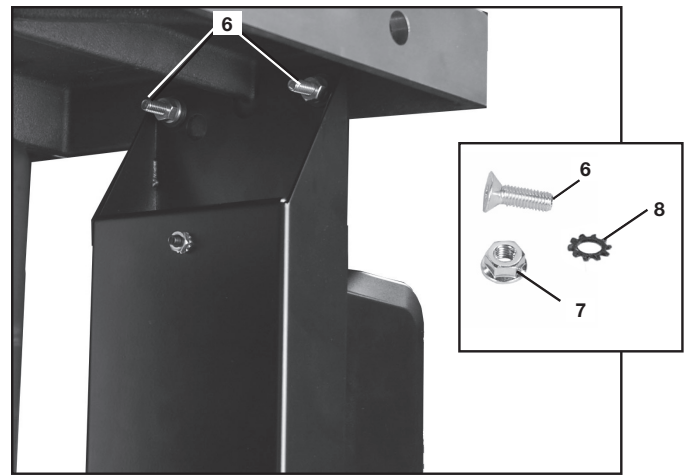

FIG. 8

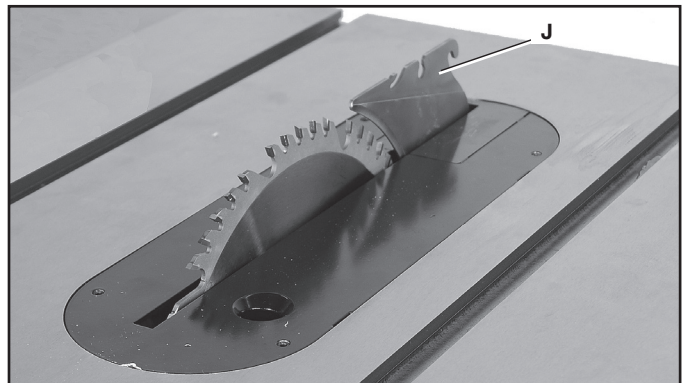

FIG. 9

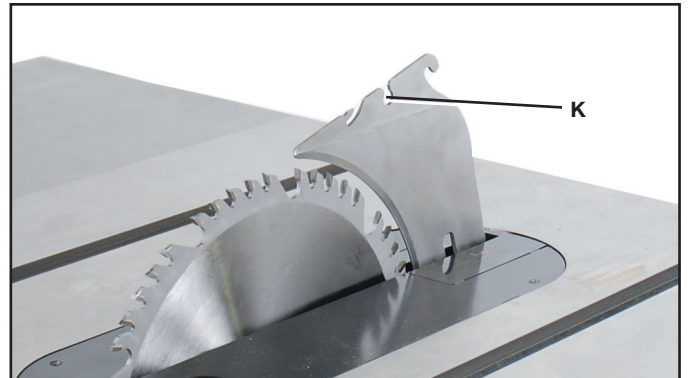

FIG. 10

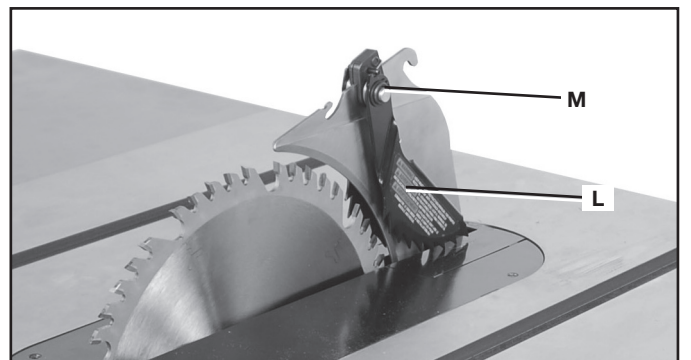

FIG. 11

ENSAMBLAJE DEL PROTECTOR DE LA HOJA

Cómo anexar el ensamblaje del protector de la hoja:

⚠ ADVERTENCIA: Para reducir el riesgo de lesiones personales graves, el ensamblaje del protector de la hoja debe estar instalado para realizar todos los cortes posibles.

1. Con el ensamblaje del protector de la hoja (N) en forma vertical, deslice la clavija de posición (O) en la ranura del hendedor (P) para centrar el hendedor dentro de la muesca en forma de V del protector superior.
2. Rote el ensamblaje del protector de la hoja hacia el frente de la sierra mientras mantiene la clavija (O) en la parte superior de la ranura del hendedor. Rótelo hasta que el ensamblaje del protector de la hoja quede paralelo al banco. Vea la Fig. 13.
3. Mientras lo sostiene hacia abajo en la parte frontal de la porción de metal del protector (X), presione la palanca de bloqueo del protector de la hoja (Q), Fig. 13, hacia abajo hasta que quede firme en la posición de bloqueo, como se muestra en la Fig. 14. Controle que el protector esté bloqueado en el hendedor tirando del protector, como se muestra en (R), Fig. 14. Si el protector no está bloqueado, la palanca de bloqueo del protector de la hoja volverá a la posición de desbloqueo, como se muestra en la Fig. 13.

Para quitar el ensamblaje del protector de la hoja:

1. Levante la palanca de bloqueo del ensamblaje del protector de la hoja (Q), Fig. 13, en la posición de desbloqueo.
2. Rote el protector hacia atrás y deslice la clavija de la ranura del hendedor.

ENSAMBLAJE DEL CALIBRADOR DE INGLETE

Para ensamblar el calibrador de inglete:

1. Coloque la arandela (S), Fig. 15, en el montante roscado al final del mango del calibrador de inglete (T).
2. Ajuste el montante roscado del orificio (U) en el cuerpo del calibrador de inglete. Se muestra el calibrador de inglete ensamblado en la Fig. 16.
3. Inserte el extremo de la barra del calibrador de inglete en ambas ranuras del calibrador de inglete (V) del banco (Fig. 17).

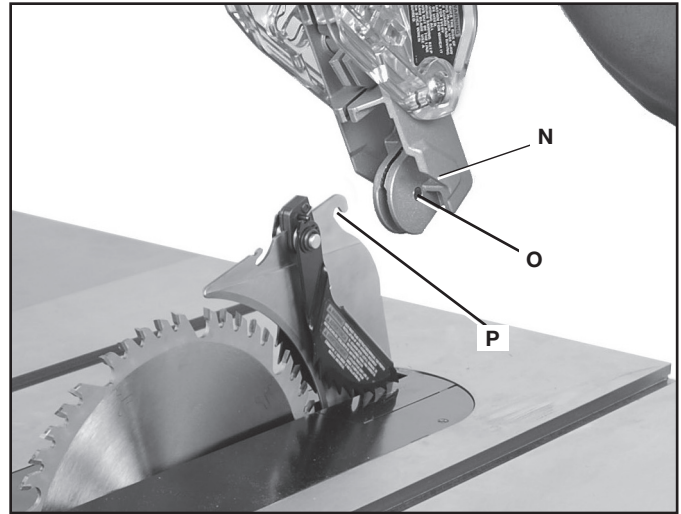

FIG. 12

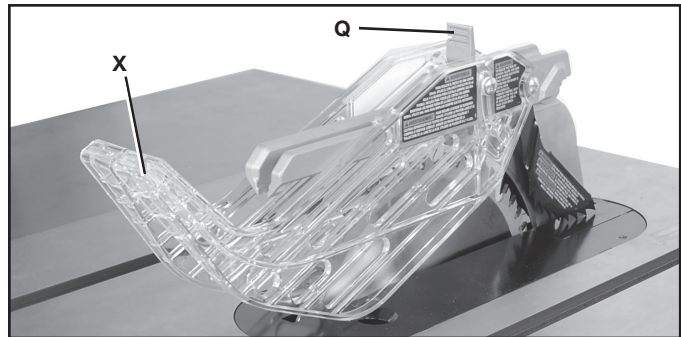

FIG. 13

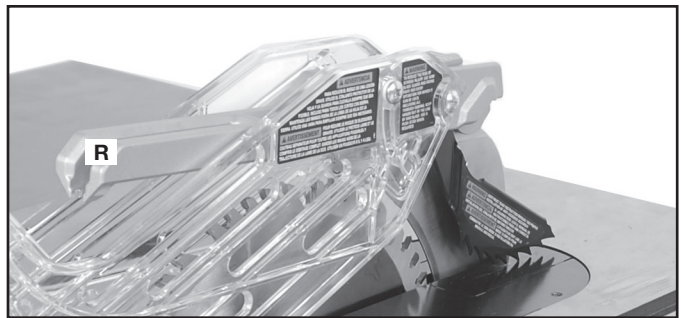

FIG. 14

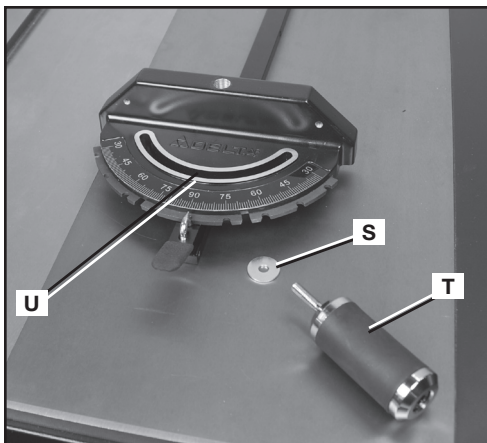

FIG. 15

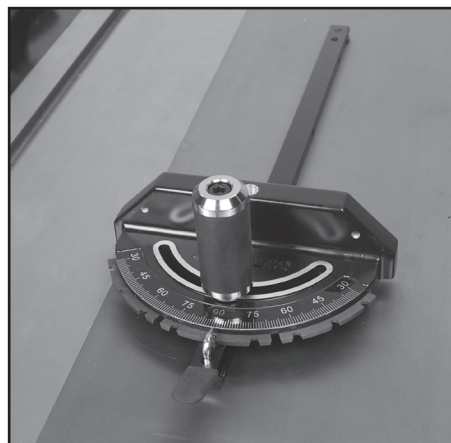

FIG. 16

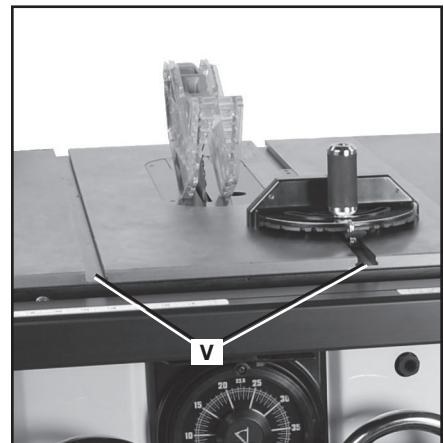

FIG. 17

ALMACENAMIENTO DEL CALIBRADOR DE INGLETE

El calibrador de inglete puede almacenarse del lado del gabinete de la Unisaw, como se muestra en la Fig. 17A.



FIG. 17A

REDUCTOR DEL ORIFICIO PARA LA RECOLECCIÓN DE POLVO

La Unisaw viene con un adaptador de la manguera para polvo de 127 mm (5 pulg.) (W), Fig. 18, instalado. También viene incluido un reductor del orificio para recolección de polvo de 127 mm a 102 mm (5 a 4 pulg.) (G1).

Para instalar el reductor del orificio para la recolección de polvo, deslice con firmeza el reductor (G1), Fig. 18, sobre el adaptador de la manguera para polvo (W).

SISTEMA DE GUÍA

Antes de usar la sierra o realizar algún ajuste, instale y alinee la guía incluida, como indica el manual de instrucciones de la guía.

Siga todas las normas de operación y seguridad de la guía que se encuentran en la sección **Uso De La Máquina** en la parte posterior de este manual.

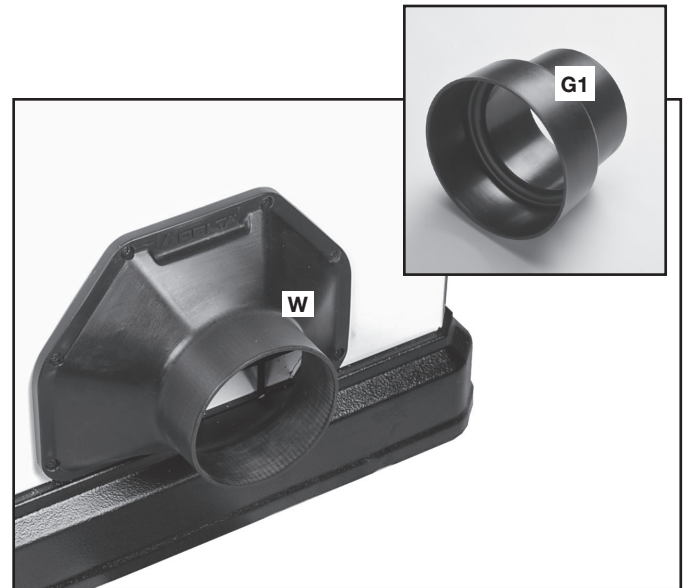

FIG. 18

OPERACIÓN

CONTROLES Y AJUSTES OPERACIONALES

⚠ ADVERTENCIA: Para reducir el riesgo de lesiones personales graves, apague la herramienta y desconéctela de la fuente de alimentación antes de instalar y retirar accesorios, ajustar o cambiar configuraciones o realizar reparaciones. Un arranque accidental podría causar lesiones.

ARRANCANDO Y DETENIENDO LA SIERRA

⚠ ADVERTENCIA: Asegúrese de que el interruptor esté en la posición de APAGADO ("OFF") antes de enchufar el cable de alimentación en el tomacorriente. No toque las patas de metal del enchufe al enchufar o desenchufar el cable.

1. El **INTERRUPTOR** de energía (X), Fig. 19, está ubicado debajo de la base de extensión izquierda frontal. Para encender ("ON") la sierra, presione el botón redondo (X), Fig. 19.
2. Para apagarla ("OFF"), presione el botón (Y), Fig. 19.

CÓMO BLOQUEAR EL INTERRUPTOR EN LA POSICIÓN DE APAGADO (OFF)

IMPORTANTE: Cuando no use la máquina, la sierra debe estar apagada y el botón de encendido ("ON") desbloqueado para evitar el uso no autorizado. Para desbloquear el botón de encendido ("ON"), use un candado de longitud estándar (Z), Fig. 20, con un grillete de al menos 70 mm (2 3/4 pulg.) de largo y con postes que no superen los 7 mm (9/32 pulg.) de espesor.

⚠ ADVERTENCIA: En el caso de un corte eléctrico (por ejemplo por un interruptor o fusible quemados) bloquee siempre el interruptor en la posición de APAGADO (OFF) hasta que se restablezca la energía principal.

PROTECCIÓN CONTRA SOBRECARGA

La sierra viene con protección contra sobrecarga. Si el motor se apaga o no arranca por una sobrecarga (por cortar material demasiado rápido, usar una hoja sin filo, utilizar la sierra más allá de su capacidad, etc.) o por bajo voltaje, deje que el motor se enfríe durante tres a cinco minutos. La sobrecarga reiniciará la máquina automáticamente y puede encenderla nuevamente al presionar el botón "ON".

AVISO: Si el motor se apaga continuamente por sobrecarga, comuníquese con un electricista calificado.

CÓMO LEVANTAR Y BAJAR LA HOJA

Levante o baje la hoja con el volante izquierdo (AA), Fig. 21. Antes de levantar o bajar la hoja, asegúrese de aflojar la perilla de bloqueo (BB), Fig. 21, girándola en sentido contrario a las agujas del reloj.

Para levantar la hoja de la sierra, gire el volante (AA) en el sentido de las agujas del reloj. Para bajar la hoja de la sierra, gire el volante (AA) en sentido contrario a las agujas del reloj.

Ajuste la perilla de bloqueo (BB), Fig. 21, para mantener la hoja levantada a la altura deseada. Sólo se necesita una pequeña cantidad de fuerza para bloquear el mecanismo de elevación de la hoja con firmeza. Cualquier fuerza adicional ejerce una tensión no necesaria en el dispositivo de bloqueo.

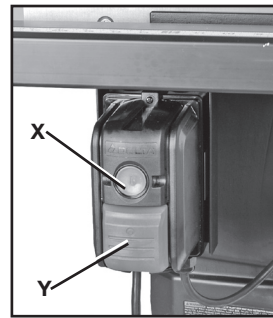

FIG. 19

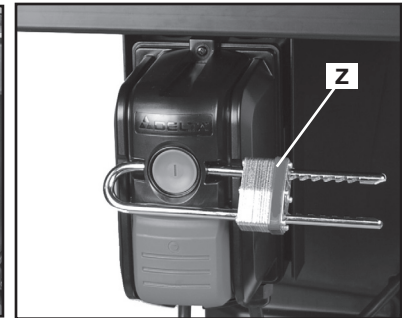

FIG. 20

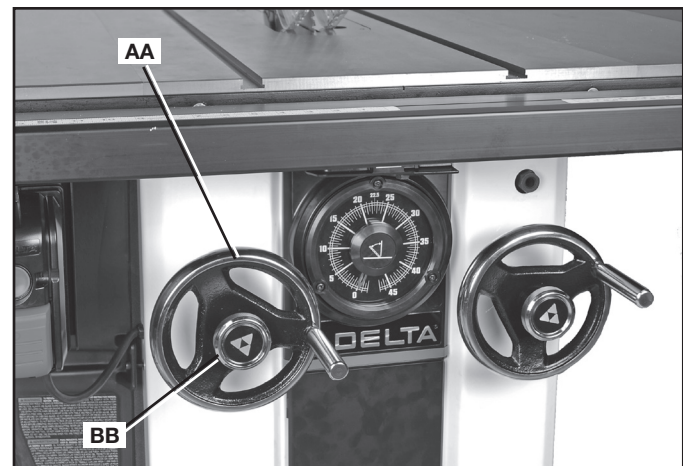

FIG. 21

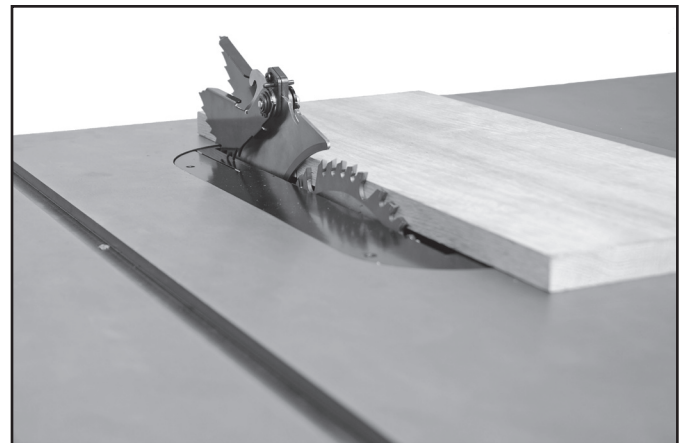

FIG. 22

Para la mayoría de las aplicaciones, se recomienda que levante la hoja de 3,2 mm (1/8 pulg.) a 6,4 mm (1/4 pulg.) por encima de la superficie superior de la pieza de trabajo, como se muestra en la Fig. 22. **(NOTA:** Se muestra sin protector sólo para mayor claridad).

NOTA: Con las hojas ahuecadas, levante la hoja a su altura máxima para proporcionar mayor espacio.

⚠ ADVERTENCIA: Bloquee la hoja en su posición antes de encender la sierra.

CÓMO INCLINAR LA HOJA

Incline la hoja hacia la izquierda con el volante derecho (CC), Fig. 23.

El mecanismo de inclinación de la hoja le permite inclinar la hoja hasta 45 grados hacia la izquierda.

Para inclinar la hoja de la sierra, afloje la perilla de bloqueo (DD), Fig. 23, en sentido contrario a las agujas del reloj y gire el volante (CC). Un indicador (EE), Fig. 24, le muestra el ángulo de inclinación en la escala, marcado en incrementos de 1/2 grado.

Para bloquear la hoja de la sierra al ángulo deseado, ajuste la perilla de bloqueo (DD).

AJUSTES DE LA PLACA PARA RANURAS

La placa para ranuras (FF), Fig. 25, debe nivelarse a la altura del banco de la sierra. Si la placa para ranuras no está nivelada con el banco de la sierra, ajuste la placa con cuatro tornillos de sujeción (GG). Baje o levante los tornillos de sujeción lo necesario para alinear la placa para ranuras con el banco de la sierra.

OPERACIÓN Y AJUSTE DEL HENDEADOR

CÓMO POSICIONAR EL HENDEADOR

El hendedor (J), Fig. 26, es una placa plana que se adapta al corte que realiza la hoja de la sierra y que reduce la posibilidad de retroceso con eficacia al disminuir la tendencia de la hoja a atascarse durante el corte. **(NOTA: Los dispositivos de seguridad fueron retirados para mayor claridad en la Fig. 26. De ser posible, asegúrese de usar siempre los dispositivos de seguridad).**

El hendedor (J), Fig. 27 y Fig. 28, se puede usar en cortes pasantes (cuando la pieza de trabajo se corta en dos por completo) y en cortes que no son pasantes. El hendedor se puede colocar en la posición elevada (Fig. 27) para los cortes pasantes y en la posición baja (Fig. 28) para los cortes que no son pasantes.

NOTA: Al ajustar la cuchilla hacia arriba o abajo, asegúrese de ejercer un movimiento radial, como se muestra en la Fig. 28A.

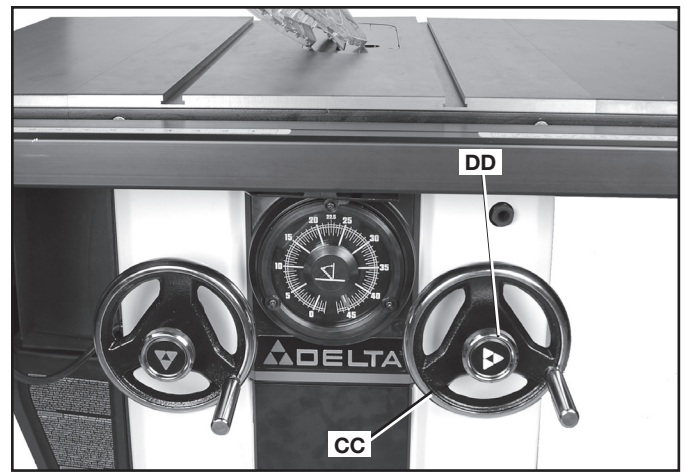

FIG. 23

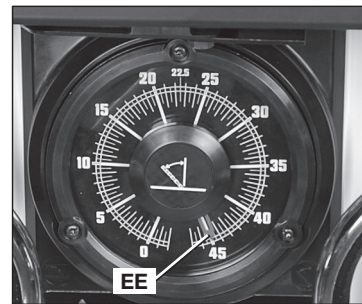

FIG. 24

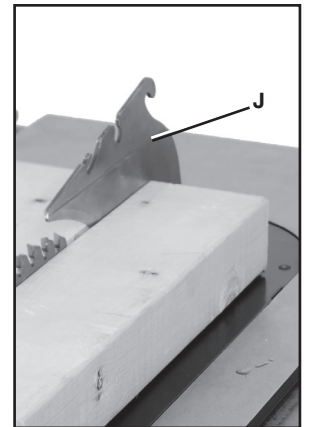

FIG. 26

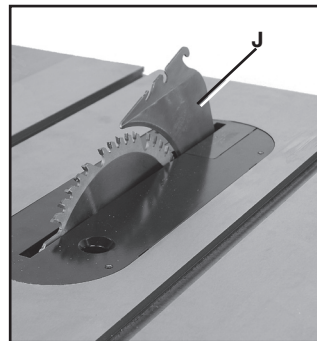

FIG. 27

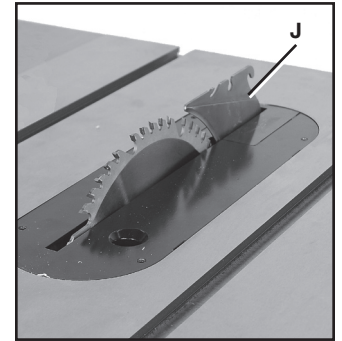

FIG. 28

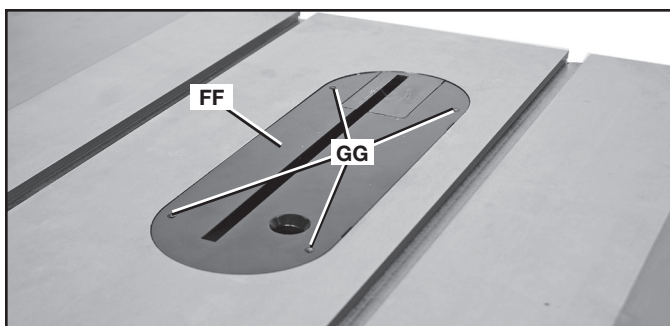

FIG. 25

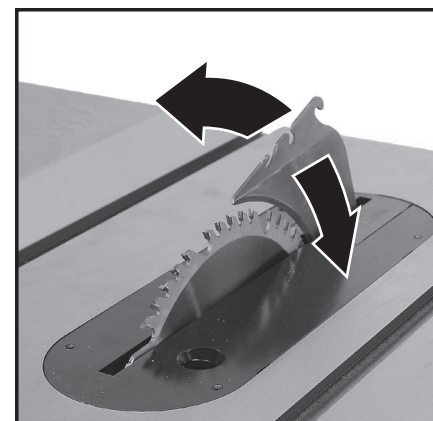

FIG. 28A

Para ajustar la posición del hendedor, existen dos métodos:

LIBERACIÓN FRONTAL (MÉTODO PRINCIPAL)

1. Tire de la parte frontal del mango de liberación del hendedor (II) Fig. 29 que se encuentra en la parte frontal de la sierra debajo del banco, justo arriba del calibre.
2. Mientras sujeta la palanca, tire el hendedor hacia arriba hasta que el retén (JJ) Fig. 30 se trabaje en la posición de cortes pasantes.
3. Mientras sujeta la palanca, empuje el hendedor hacia abajo hasta que el retén (KK) Fig. 30 se trabaje en la posición de cortes que no son pasantes.
4. Libere el mango y tire del hendedor para asegurarse de que esté en la posición de bloqueo.
5. Reemplace la placa para ranuras.

PALANCA DE LIBERACIÓN DEL HENDEDOR (MÉTODO ALTERNATIVO)

1. Retire la placa para ranuras (FF), Fig. 25.
2. Empuje la palanca de liberación del hendedor (MM), Fig. 31, hacia el lado contrario de la hoja y tire el hendedor hacia arriba para bajar el retén (JJ), Fig. 30, a la posición de cortes pasantes.
3. Empuje la palanca de liberación del hendedor hacia el lado contrario de la hoja y empuje el hendedor hacia abajo para levantar el retén (KK), Fig. 30, a la posición de cortes que no son pasantes.
4. Libere la palanca y tire del hendedor para asegurarse de que esté en la posición de bloqueo.
5. Reemplace la placa para ranuras.

⚠ ADVERTENCIA: Antes de conectar la sierra de banco a la fuente de alimentación u operar la sierra, controle siempre que el ensamblaje del protector de la hoja y el hendedor estén correctamente alineados y a la distancia adecuada de la hoja. **Verifique la alineación después de cada cambio de ángulo de bisel.**

NOTA: NO opere la sierra si el hendedor no está trabado en la posición de cortes pasantes o en la posición de cortes que no son pasantes. La Fig. 31A, muestra la abrazadera del hendedor trabada en forma adecuada. La Fig. 31B, muestra la abrazadera destrabada.

Cuando la alineación es correcta, el hendedor estará alineado con la hoja tanto en la parte superior del banco como en la parte superior de la hoja.

Usando un borde recto (NN), asegúrese de que la hoja (OO) esté alineada con el hendedor (J) como se muestra en la Fig. 32. (PARA LOGRAR UNA ALINEACIÓN ADECUADA, ASEGÚRESE DE QUE EL BORDE RECTO ESTÉ ENTRE LA RANURA DE CORTE SOBRE EL CUERPO DE LA HOJA Y EL HENDEDOR).

Si el hendedor y la hoja están desalineados, consulte la sección **Cómo Alinear el Hendedor a la Hoja.**

Con el equipo desconectado de la fuente de alimentación, ajuste la altura y la inclinación de la hoja a través de los extremos del recorrido y asegúrese de que el ensamblaje del protector de la hoja esté a la distancia adecuada de la hoja en todas las operaciones y que el ensamblaje del dispositivo de antirretroceso esté funcionando.

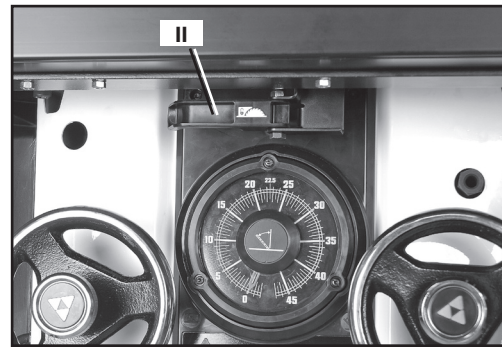

FIG. 29

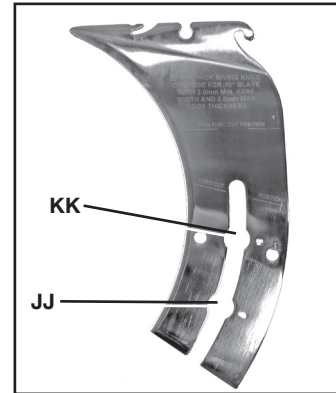

FIG. 30

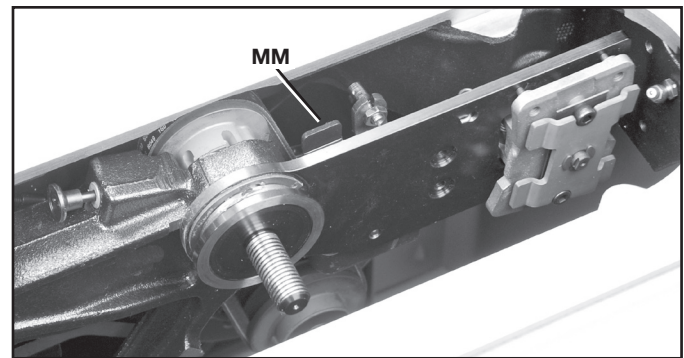

FIG. 31

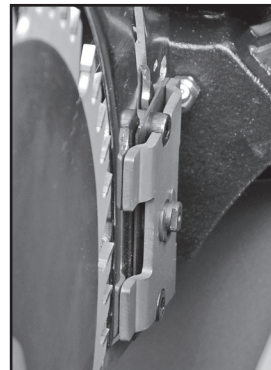

FIG. 31A

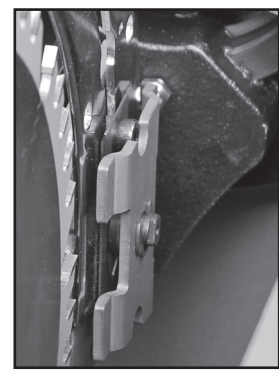

FIG. 31B

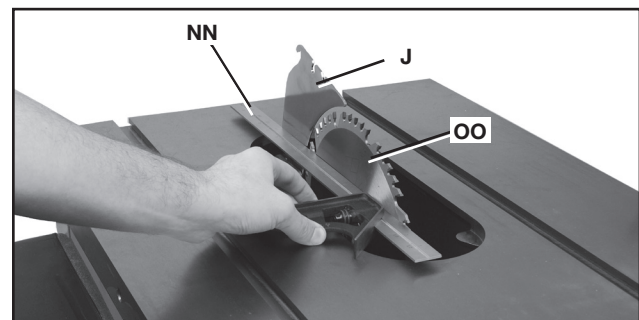

FIG. 32

CÓMO ALINEAR EL HENDEDOR CON LA HOJA

1. Quite los ensamblajes de la placa para ranuras, el protector de la hoja y el dispositivo de antirretroceso.
2. Levante la hoja a la posición de corte más profundo y al ángulo de ajuste de 0 grados.
3. Levante el hendedor (J), Fig. 33, a la posición de corte pasante o a la posición más alta (Fig. 27).
4. Coloque los tres tornillos de sujeción pequeños (PP) y (QQ) en forma adyacente a la placa de seguridad del hendedor (RR). Estos tornillos se utilizarán para ajustar la posición del hendedor.
5. Coloque un borde recto sobre la mesa contra el cuerpo de la hoja y asegúrese de que se extienda a lo largo del hendedor, como se muestra en la Fig. 32. El hendedor debe tocar apenas el borde recto. De ser necesario, afloje los dos tornillos de casquete con cabeza hueca (SS), figura 35.
6. Ajuste los tornillos de sujeción (PP) y (QQ), Fig. 33, para alinear el hendedor con la hoja, de acuerdo con la posición observada en el PASO 5. Coloque el borde recto del lado opuesto de la hoja y, de ser necesario, repita estos ajustes.

NOTA: Los dos tornillos de sujeción (PP) cerca de la placa de seguridad del hendedor (RR) ajustan el hendedor, como se muestra desde la VISTA SUPERIOR (Fig. 36). El tornillo de sujeción (QQ) ajusta el hendedor, como se muestra desde la VISTA DE LA PARTE POSTERIOR DEL BANCO (Fig. 37).

7. Ajuste ligeramente los dos tornillos de casquete con cabeza hueca (SS), Fig. 35.
8. Coloque una escuadra en forma plana contra el hendedor y verifique que esté perpendicular y alineado con la hoja. (Fig. 34)
9. De ser necesario, utilice los tornillos de sujeción para que el hendedor quede perpendicular a la escuadra.
10. Repita los PASOS 5 y 6 para verificar la posición del hendedor.
11. Ajuste bien los dos tornillos de casquete con cabeza hueca (SS), Fig. 35.
12. Reemplace la placa para ranuras antes de usar.

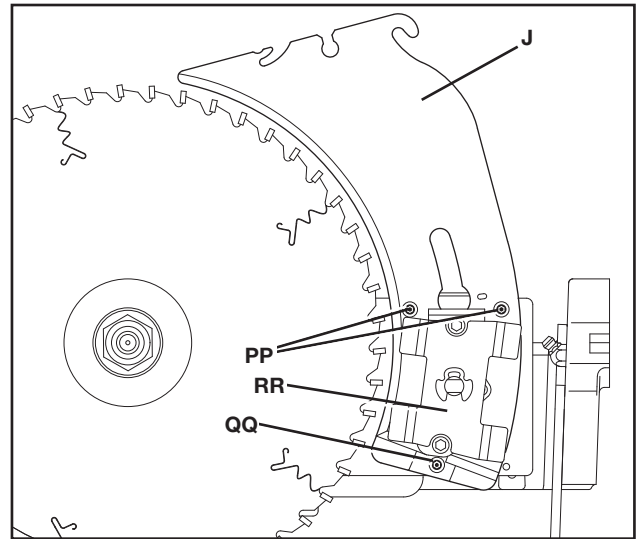

FIG. 33

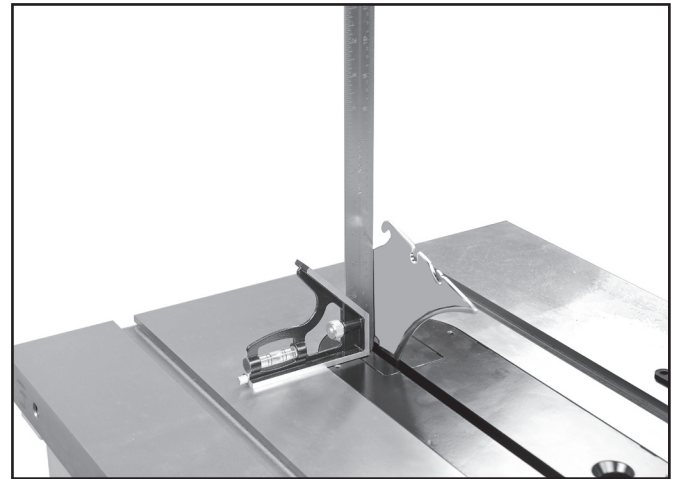

FIG. 34

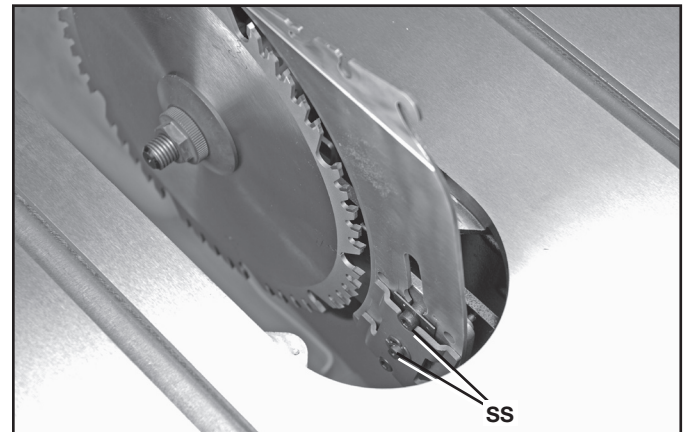

FIG. 35

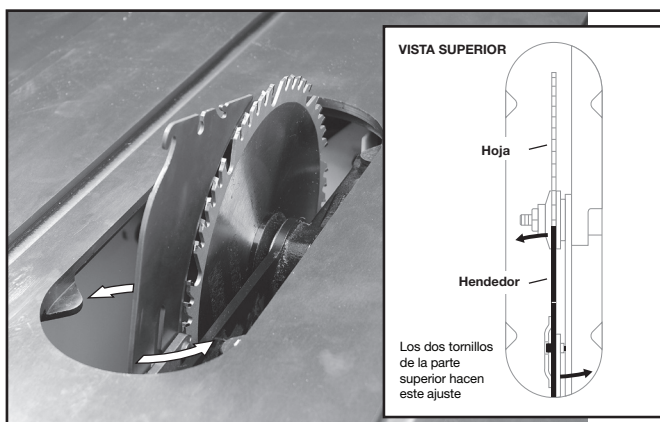

FIG. 36

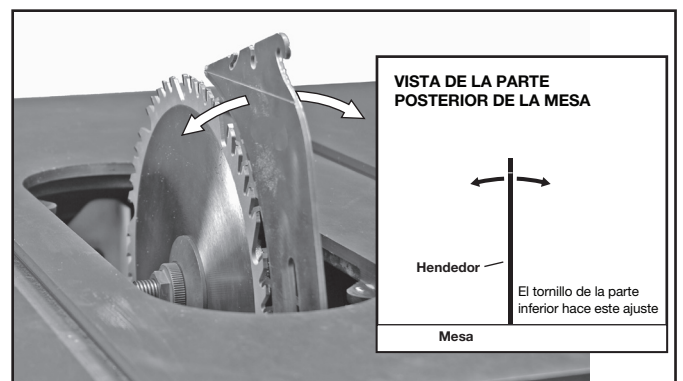

FIG. 37

CÓMO SELECCIONAR LAS HOJAS DE LA SIERRA

⚠ ADVERTENCIA: Los hendedores deben coincidir con las dimensiones de la hoja de la sierra para obtener un funcionamiento eficaz. Consulte la sección **Cómo Seleccionar el Hendedor**.

ESTA SIERRA ESTÁ DISEÑADA PARA USARSE SOLAMENTE CON HOJAS DE SIERRA DE 254 mm (10 pulg.) DE DIÁMETRO. Consulte la Fig. 38.

1. La hoja que se suministra con su sierra nueva es una hoja de combinación de 254 mm (10 pulg.) que se puede utilizar para realizar cortes transversales (el corte cruza la veta) y cortes longitudinales (el corte sigue la veta) a través del material. El orificio central que encaja en el eje es de 16 mm (5/8 pulg.) de diámetro. Esta hoja proporcionará un corte de calidad en la mayoría de las aplicaciones.
2. Existen muchos tipos de hojas disponibles para realizar trabajos específicos y especiales como cortes transversales solamente, cortes longitudinales solamente, huecos, cortes en madera contrachapada fina, paneles, etc.
3. Utilice solamente hojas diseñadas para funcionar en forma segura a velocidades máximas de 4 300 rpm o mayores.
4. Las hojas para sierra siempre se deben conservar afiladas. Recomendamos que cuando necesite afilar las hojas, localice un centro de afilado acreditado.
5. Nunca apile las hojas una encima de otra al almacenarlas. Coloque cartón u otro material similar entre ellas para evitar que entren en contacto, o póngalas en la gaveta para almacenamiento.

⚠ ADVERTENCIA: No debe utilizar discos u hojas abrasivas (inclusive de diamante) con esta sierra.

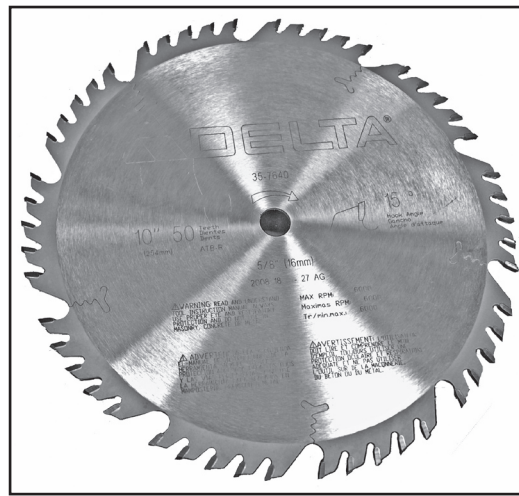

FIG. 38

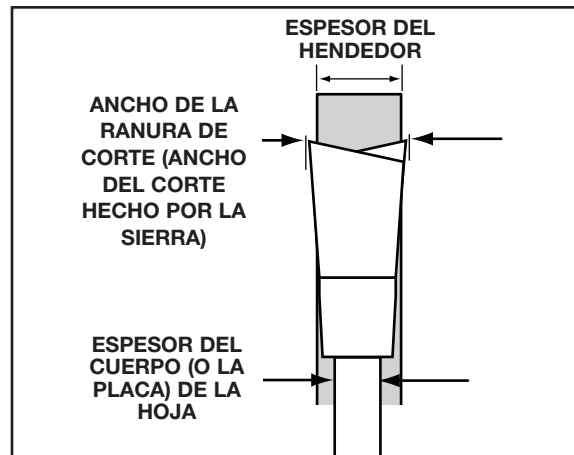

FIG. 39

SELECCIÓN DEL HENDEDOR

⚠ ADVERTENCIA: Para minimizar el riesgo de retroceso y para asegurar un corte adecuado, el hendedor debe tener el espesor correcto para la hoja desea utilizar.

El hendedor proporcionado con esta sierra de banco tiene la medida correcta para la hoja proporcionada con la sierra.

Si utiliza otra hoja, controle el espesor del cuerpo o la placa de la hoja y la ranura de corte o el corte en sí, el ancho marcado en la hoja o en el paquete de la hoja. El espesor del hendedor debe ser mayor que el del cuerpo y menor que el de la ranura de corte, como se muestra en la Fig. 39. Si no tiene ese espesor, DEBE reemplazar el hendedor por uno que tenga el espesor correcto.

La cuchilla que viene con esta sierra tiene un espesor de 2,7 mm ó 2,8 mm y puede tener una de dos marcas:

HENDEDOR DE 2,7 mm (0.106 pulg.) DE ESPESOR:

HENDEDOR DE 2,7 mm (0.106 pulg.) DE ESPESOR. SÓLO USAR CON HOJAS DE 254 mm (10 pulg.) CON UNA RANURA DE CORTE CON UN ANCHO MÍNIMO DE 2,9 mm (0.114 pulg.) Y UN ESPESOR MÁXIMO DE 2,5 mm (0.098 pulg.).

HENDEDOR DE 2,8 mm (0.110 pulg.) DE ESPESOR:

HENDEDOR DE 2,8 mm (0.110 pulg.) DE ESPESOR. SÓLO USAR CON HOJAS DE 254 mm (10 pulg.) CON UNA RANURA DE CORTE CON UN ANCHO MÍNIMO DE 3,0 mm (0.118 pulg.) Y UN ESPESOR MÁXIMO DE 2,5 mm (0.098 pulg.).

El hendedor disponible como accesorio por DELTA tiene las siguientes especificaciones:

HENDEDOR DE 2,2 mm (0.087 pulg.) DE ESPESOR. SÓLO USAR CON HOJAS DE 254 mm (10 pulg.) CON UNA RANURA DE CORTE CON UN ANCHO MÍNIMO DE 2,4 mm (0.094 pulg.) Y UN ESPESOR MÁXIMO DE 1,75 mm (0.067 pulg.). (Consulte la Fig. 40).

Para obtener información sobre el ancho de las ranuras de corte y el espesor del cuerpo de las hojas DELTA, consulte www.deltaportercable.com.

Si utiliza una hoja diferente y no tiene la información sobre el espesor del cuerpo y el ancho de la ranura de corte, siga el siguiente procedimiento para determinar el espesor correcto del hendedor:



FIG. 40

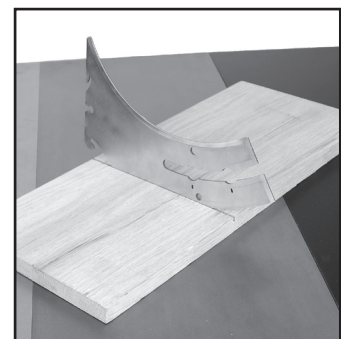

FIG. 41

1. Mida el espesor del cuerpo de la hoja.
2. Haga un corte profundo en material de descarte y mida el ancho de la ranura de corte.
3. Seleccione el hendedor como se muestra en la Fig. 39.
4. Deslice el hendedor por el corte profundo (Fig. 41) hecho en el paso 2 para confirmar que ha seleccionado el hendedor correcto. El hendedor no se debe trabar ni pasar con dificultad por el corte.

IMPORTANTE: Si se traba o pasa con dificultad, apague la unidad y desconecte la máquina de la fuente de alimentación. Repita los pasos del 1 al 4 para seleccionar el hendedor adecuado antes de intentar otro corte.

CÓMO AJUSTAR TOPES POSITIVOS DE 0 Y 45 GRADOS

La máquina cuenta con topes incorporados para posicionar la hoja a 0 y 45 grados. Si la hoja no se encuentra exactamente a 0 GRADOS cuando está apoyada sobre el tope:

1. Ajuste la hoja al tope de 0 GRADOS y tirela ligeramente hacia atrás.
2. Afloje ligeramente la tuerca de tope de bisel (UU) con la llave para eje proporcionada.
3. Con el volante de inclinación de la hoja (CC), posicione la hoja exactamente a 0 grados.
4. Coloque una llave hexagonal de 6 mm dentro de la tuerca de tope de bisel (UU) para girar el tope y ubicarlo en su lugar. **NOTA:** El tope se puede rotar hacia los dos lados para posicionar el tope contra el soporte giratorio.
5. Sostenga la llave hexagonal en su lugar y ajuste la tuerca de tope de bisel (UU) con la llave proporcionada.
6. Para verificar la posición de la hoja, bisele y luego vuelva al tope.

NOTA: Para ajustar el tope de 45 grados, use la otra tuerca de tope de bisel (TT) y siga el mismo procedimiento.

CÓMO AJUSTAR LA ESCALA DE INCLINACIÓN DE LA HOJA

Con una escuadra de combinación, gire el volante de inclinación de la hoja hasta que la hoja quede nivelada perfectamente en 45 grados. Si la escala de inclinación de la hoja no indica 45 grados siga estos procedimientos:

1. Retire la cubierta magnética (VV), Fig. 43.
2. Quite el tornillo (WW), Fig. 44, con una llave T20 y retire la tapa central (XX).
3. Desajuste el tornillo del indicador del ángulo (YY), Fig. 45.
4. Coloque el indicador rojo a 45 grados y ajuste el tornillo mientras sostiene la cara posterior, para que el indicador se mantenga en 45 grados.
5. Reemplace la tapa central (XX), Fig. 44. Asegúrese de que la junta tórica de goma quede asentada detrás de la tapa.
6. Vuelva a colocar la cubierta magnética (VV), Fig. 43.

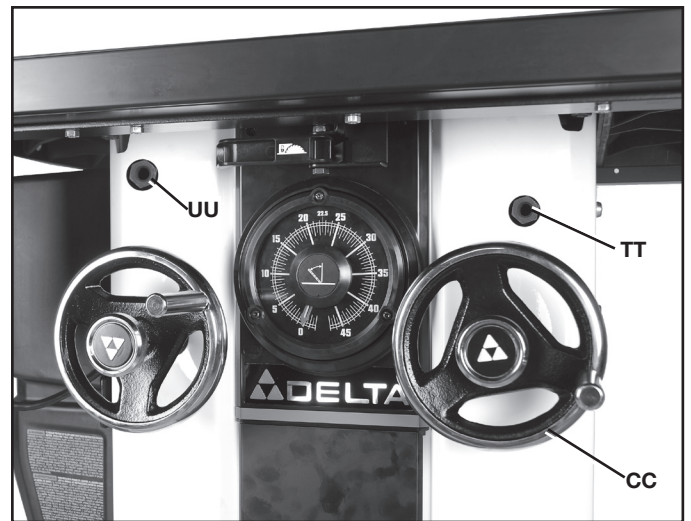

FIG. 42

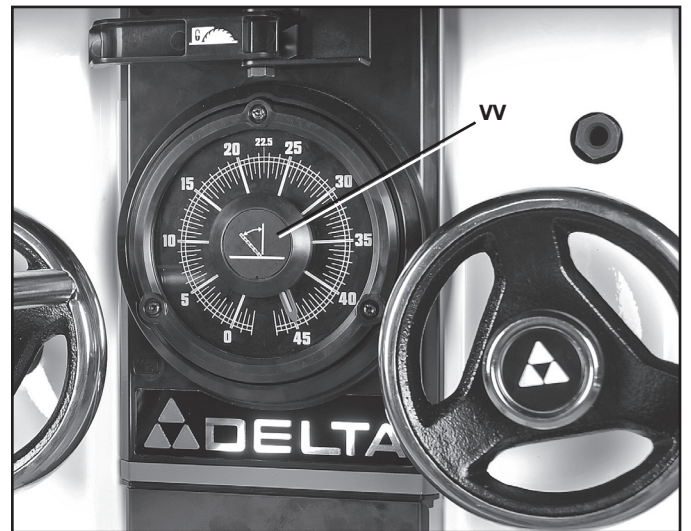

FIG. 43

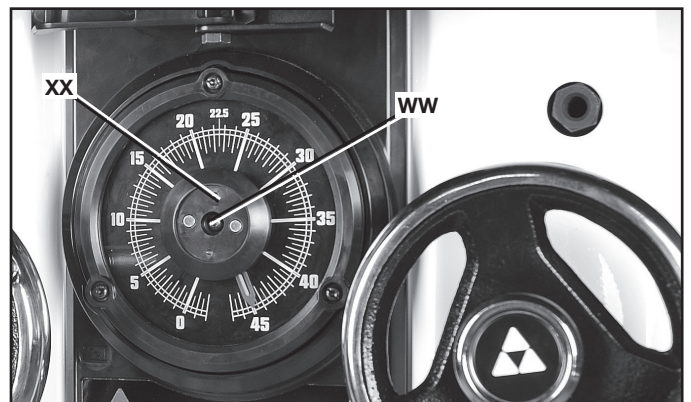

FIG. 44

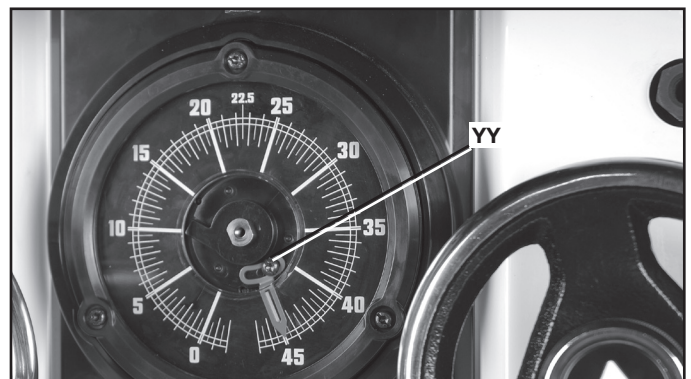

FIG. 45

CÓMO AJUSTAR LA RANURA DE INGLETE PARALELA A LA HOJA

⚠ ADVERTENCIA: Para reducir el riesgo de lesiones personales, apague la unidad y desconéctela de la fuente de alimentación antes de instalar o retirar accesorios, hacer ajustes o realizar reparaciones. Un arranque accidental puede causar lesiones.

El banco de la sierra se alineó en la fábrica. Para precisión, compruebe la alineación antes de comenzar la operación.

1. Coloque una escuadra de combinación (ZZ), Fig. 46, en el banco con un borde de la escuadra en la ranura del calibrador de inglete. Ajuste la escuadra para que el borde de la regla toque la cara de la hoja de la sierra en la posición delantera. Trabe la escuadra.
2. Gire la hoja de la sierra de manera que la misma marca que usó en el PASO 1 quede en la posición trasera (Fig. 47) y coloque el borde de la regla sobre la cara de la sierra en esta marca. Las mediciones delantera y trasera deben ser iguales.
3. Luego, con una llave hexagonal de 10 mm, afloje los cuatro tornillos (se muestra uno en (A1), Fig. 48) que sostienen el banco al gabinete de la sierra.
4. Ajuste el borde delantero de la sierra (como se muestra en la Fig. 49). Se muestra el punto pivote del borde trasero de la sierra en la Fig. 49.
5. Mueva el banco hasta que la ranura de inglete quede paralela a la hoja, de acuerdo con el método descrito en los PASOS 1 y 2.
6. Una vez que las ranuras del calibrador estén paralelas a la hoja, ajuste los cuatro pernos con los dedos (se muestra uno en la (A1) Fig. 48). Controle una vez más si quedaron paralelas y ajuste bien los pernos.
7. Incline la hoja a 45 grados (como se muestra en la Fig. 50) y gire la hoja de la sierra con la mano. Asegúrese de que la hoja no entre en contacto con el inserto para banco.

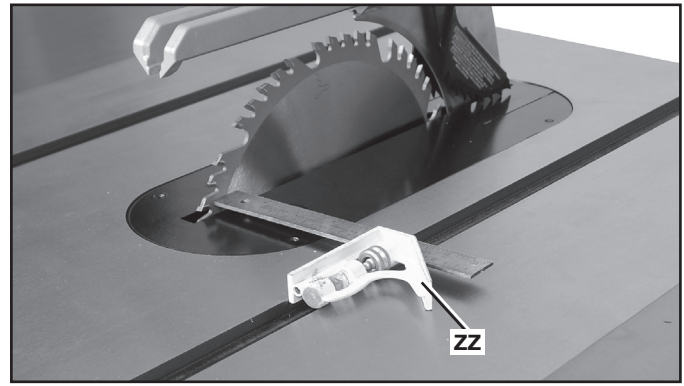

FIG. 46

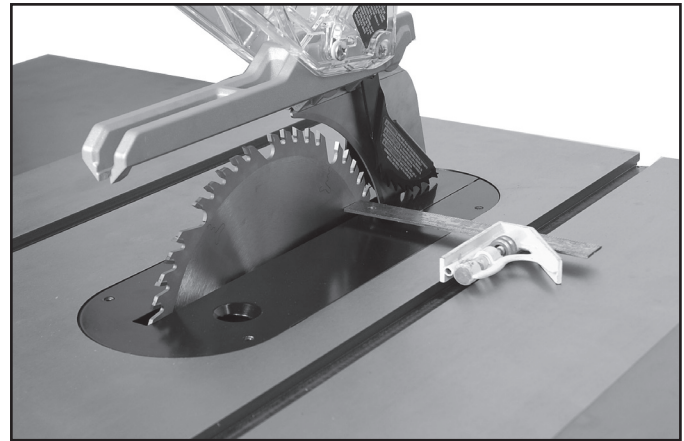

FIG. 47



FIG. 48

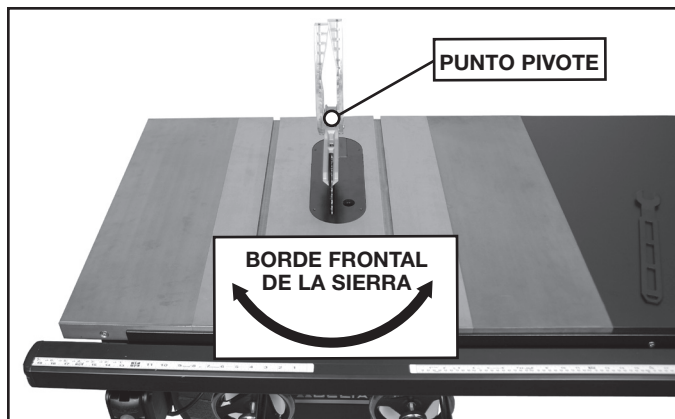

FIG. 49

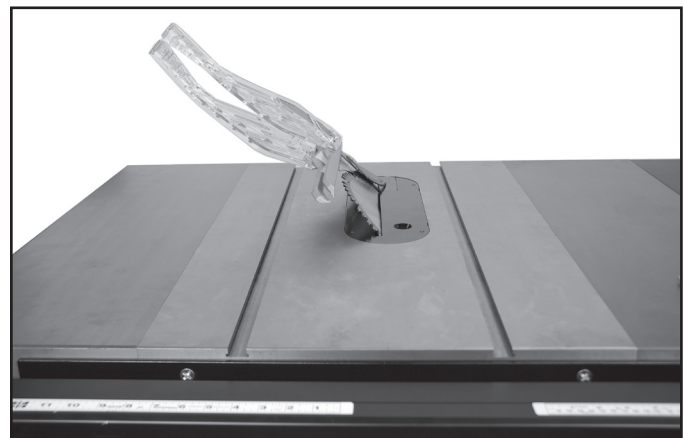

FIG. 50

CÓMO SACAR EL EXCESO DE CABLE DE LIBERACIÓN DEL HENDEDOR

Con el tiempo, el cable de liberación del hendedor se puede aflojar y puede no abrir por completo la abrazadera de liberación del hendedor. Para sacar el exceso de cable de liberación del hendedor:

1. Con una llave abierta de 7/16 pulg., quite la tuerca (B1), Fig. 51, (ubicada debajo de la guía en la parte frontal de la sierra) del gabinete de la sierra.
2. Con una llave de 7/16 pulg., ajuste la tuerca (D1) contra el soporte (C1) y la tuerca (B1).

▲ ADVERTENCIA: Para evitar el riesgo de lesiones, no tire demasiado del cable. Si el cable está muy tirante, el hendedor posiblemente se afloje y no funcione correctamente. Después de realizar los ajustes, siempre tire del hendedor hacia arriba con firmeza para verificar que esté bien sujeto en la posición deseada.

CÓMO ALINEAR LA GUÍA DE CORTE LONGITUDINAL Y LA TABLA DE BANCO

Consulte el manual del propietario de la guía para obtener instrucciones sobre cómo ajustar la guía de corte longitudinal paralela a la ranura del calibrador de inglete y las instrucciones para asegurarse de que la tabla de banco esté alineada con las bases de extensión y con todo el ancho de la sierra, las bases y la tabla de banco.

CÓMO CAMBIAR LA HOJA DE LA SIERRA

▲ ADVERTENCIA: Sólo use hojas de 254 mm (10 pulg.) de diámetro con orificios para eje de 16 mm (5/8 pulg.), con una velocidad de 4 300 rpm o mayor.

▲ ADVERTENCIA: Para reducir el riesgo de lesiones, apague la unidad y desconéctela de la fuente de alimentación antes de instalar o retirar accesorios, hacer ajustes o realizar reparaciones. Un arranque accidental puede causar lesiones.

1. Retire la placa para ranuras (FF), Fig. 52, y eleve la hoja de la sierra a la altura máxima.
2. De ser necesario, retire la hoja usada al presionar el botón rojo de bloqueo del eje (E1), Fig. 52. Use la llave para eje incluida para retirar la tuerca de retención de la hoja (F1). Retire la hoja usada.
3. Coloque la hoja nueva en el eje, con los dientes apuntando hacia abajo cuando la hoja rote hacia el frente de la mesa de la sierra.
4. Reemplace la tuerca de retención de la hoja y la placa para ranuras.

CÓMO AJUSTAR LA HOJA A LA ALTURA MÁXIMA

La hoja está diseñada para que la parte superior se pueda levantar a una distancia máxima de 79 mm (3-1/8 pulg.) de la superficie del banco. Si la sierra no alcanza esta altura, siga los siguientes pasos:

1. Levante la hoja a su altura máxima y bájela ligeramente.
2. Afloje la tuerca de inmovilización del tope de altura de la hoja (G1), Fig. 53, ligeramente con la llave.
3. Ajuste la hoja a la altura de 79 mm (3-1/8 pulg.).
4. Use una llave hexagonal en el perno de tope para que el tope de altura de la hoja vuelva a su lugar contra el soporte del eje. Se puede rotar el tope en ambas direcciones hasta que quede ajustado contra el soporte giratorio.
5. Sostenga la llave hexagonal en su lugar y ajuste la tuerca de inmovilización del tope de altura de la hoja.
6. Baje la hoja y vuélvala a colocar contra el tope de altura de la hoja. Verifique que la altura siga siendo 79 mm (3-1/8 pulg.).

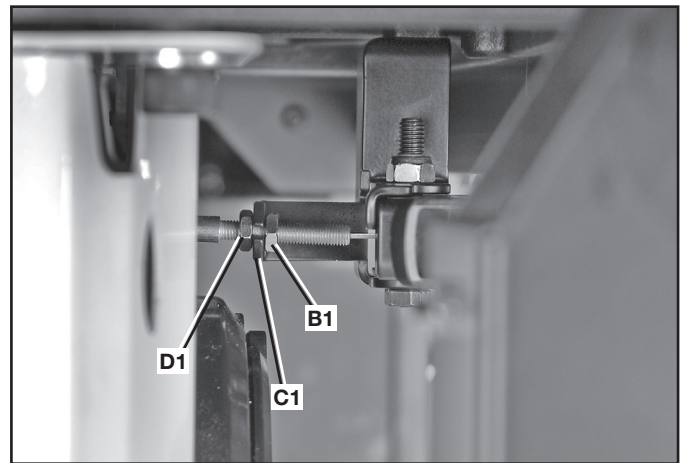

FIG. 51

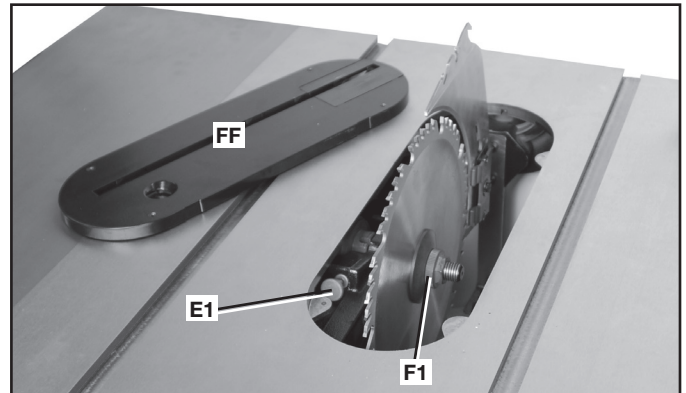

FIG. 52

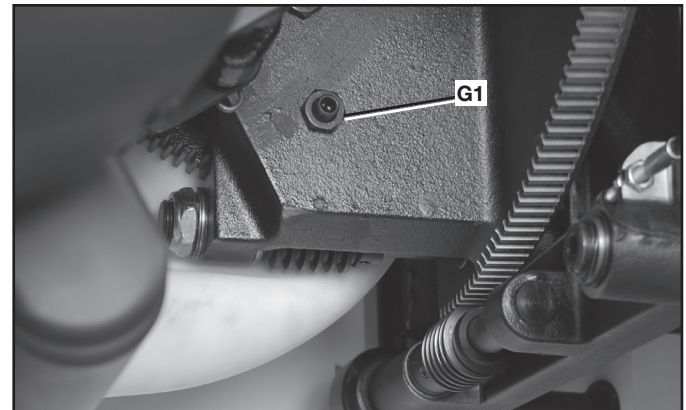

FIG. 53

CÓMO AJUSTAR LA TENSIÓN DE LA CORREA

1. Abra la cubierta del motor.
2. Afloje el perno (H1), Fig. 54A, y con cuidado apoye el motor sobre las correas.
3. Corrija la tensión de las correas según se indica con una desviación de 6,4 mm (1/4 pulg.) en el intervalo central de las poleas, ejerciendo una leve presión con los dedos.
4. Luego de lograr la tensión adecuada, ajuste el perno (H1), Fig. 54A.

NOTA: Para obtener instrucciones sobre cómo reemplazar las correas, consulte la sección *Mantenimiento*.

FUNCIONAMIENTO DEL PROTECTOR DE LA HOJA

⚠ ADVERTENCIA: Para reducir el riesgo de lesiones personales graves, apague la herramienta y desconéctela de la fuente de alimentación antes de instalar y retirar accesorios, ajustar o cambiar configuraciones o realizar reparaciones. Un arranque accidental podría causar lesiones.

Si se necesita levantar por un momento el protector de la hoja (por ejemplo, para hacer una medición), se puede bloquear el protector en posición levantada. Levante el protector desde el frente (como se muestra en la Fig. 54B) y levante la cubierta del protector hasta que encaje en una posición fija arriba de la mesa. Se puede levantar una o ambas cubiertas del protector.

Cuando termine de hacer la medición (Figura 54C), vuelva a colocar el protector en posición de funcionamiento (Figura 54D).

⚠ ADVERTENCIA: Mantenga sus brazos, manos y dedos alejados de la hoja para prevenir lesiones graves.

⚠ ADVERTENCIA: Para reducir el riesgo de lesiones personales graves, debe usar el protector de la hoja para todos los cortes pasantes.

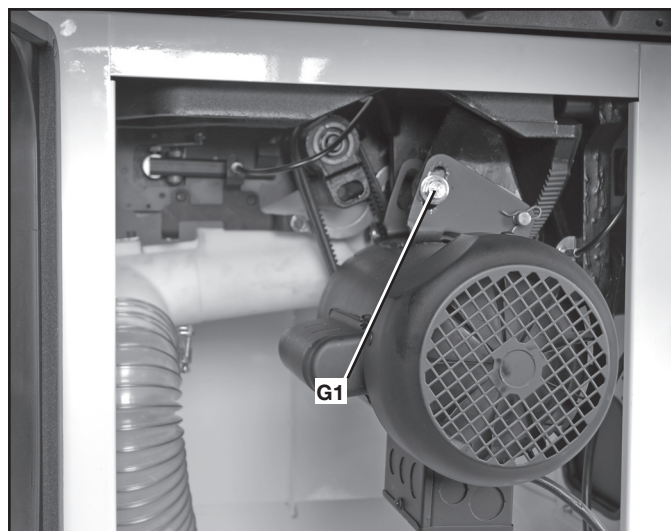

FIG. 54A



FIG. 54B



FIG. 54C

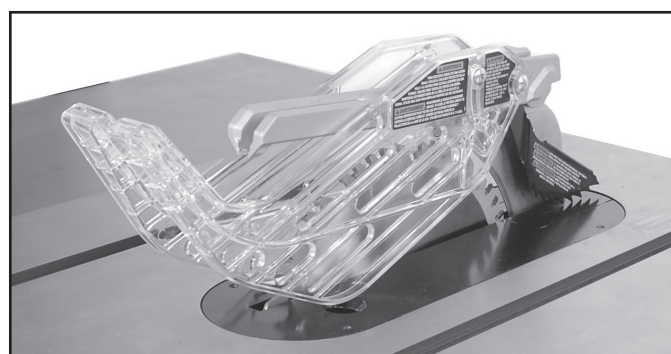

FIG. 54D

UTILIZAR LA MAQUINA

REBOTE

¡El rebote es una condición peligrosa! Es provocado por el trabado de la pieza de trabajo contra la hoja. El resultado es que la pieza de trabajo puede moverse rápidamente en dirección opuesta a la dirección de alimentación. Durante el rebote, la pieza de trabajo podría ser lanzada de vuelta al operador. También puede arrastrar la mano del operador hacia la hoja, si el operador está detrás de la hoja. Si ocurre el rebote, apague la sierra y verifique el funcionamiento correcto de la cuchilla, del ensamble anti-rebote y del ensamble protector de la hoja, antes de reiniciar el trabajo.

▲ ADVERTENCIA: Ver Reglas Adicionales de Seguridad para Sierras de Banco y siga todas las advertencias suministradas en relación al rebote.

Las operaciones comunes de corte con sierra incluyen los cortes longitudinales y transversales, además de algunas operaciones estándar. Como sucede con todas las máquinas eléctricas, hay un determinado margen de peligro relacionado con el funcionamiento y el uso de la máquina. Si utiliza la máquina con la precaución necesaria, reducirá considerablemente la posibilidad de lesiones personales. No obstante, si no se presta la debida atención a las medidas de seguridad normales o se las ignora por completo, se pueden producir lesiones personales. La siguiente información describe el método adecuado y seguro de realizar las operaciones más comunes de corte con sierra.

SEGURIDAD DURANTE LA OPERACIÓN DE LA SIERRA DE BANCO

▲ ADVERTENCIA: El incumplimiento con alguna de estas reglas de seguridad comunes, pueden incrementar grandemente la posibilidad de lesiones.

1. Antes de utilizar la sierra, verifique lo siguiente en todas y cada una de las veces:
 - A. Siempre utilice equipo de protección ocular, auditivo y respiratorio adecuado.
 - B. La hoja está bien asegurada.
 - C. El ángulo de bisel y las perillas de bloque de altura están bien ajustadas.
 - D. Si se está ranurando, asegúrese que la palanca de bloqueo de la guía está bien ajustada y que la guía esta paralela a la hoja.
 - E. Si se está realizando un corte cruzado, asegúrese que la perilla de la escuadra de inglete está bien ajustada.
 - F. El ensamble protector de la hoja está correctamente acoplado y el ensamble anti-rebote está funcionando.
 - G. Siempre revise la alineación apropiada y la holgura con la hoja de sierra del ensamble del protector de la hoja y la cuchilla.
 - H. Asegúrese que ambos protectores están en su posición baja en contacto con la banco antes de la operación.
2. Para reducir el riesgo de lesiones, apague la unidad y desconecte la máquina de la alimentación de corriente antes de instalar y retirar accesorios, antes de fijar o cambiar ajustes o cuando realice reparaciones. Un encendido accidental puede provocar lesiones.
3. Antes de conectar la sierra de banco a la fuente de alimentación u operar la sierra, controle siempre que el conjunto protector y el hendedor estén correctamente alineados y a la distancia apropiada de la hoja. De lo contrario, puede causar lesiones personales graves.
4. Este manual de instrucciones no suministra información acerca de la instalación de un sistema de guía. Se debe instalar un sistema de guía antes de usar la sierra. Consulte el manual de instrucciones de la guía para informarse acerca de la correcta instalación, alineación y operación del sistema de guía.
5. El uso de dispositivos y accesorios no recomendados por DELTA puede ocasionar lesiones.
6. Debe usar los ensamblajes del dispositivo de antirretroceso, el protector de la hoja y el hendedor para todos los cortes pasantes. Los dedos de antirretroceso se montan al hendedor y previenen el retroceso. El hendedor previene que la ranura de corte en la madera se cierre y atasque la hoja. Asegúrese de reemplazar o afilar los dedos de antirretroceso cuando las puntas pierdan el filo.

7. Los cortes longitudinales o transversales pueden dar lugar a que la sierra se vuelque durante el funcionamiento. Si desea asegurar la sierra a una superficie estable, consulte las instrucciones en la sección **Cómo Asegurar La Sierra En Un Lugar En Forma Permanente**.
8. **Jamás** utilice la guía y la escuadra de inglete al mismo tiempo. Esto puede resultar en una condición rebote y lesionar al operador.
9. La placa de garganta correcta debe estar en su lugar en todo momento para reducir el riesgo de lanzamiento de una pieza de trabajo y posibles lesiones.
10. Si su sierra emite un ruido no familiar o vibra excesivamente, detenga la operación inmediatamente, apague la unidad y desconéctela de la alimentación de corriente hasta que el problema haya sido identificado y corregido.
11. Nunca realice cortes a pulso, cortes rebajados, nuevos cortes con sierra o cortes cóncavos.

CÓMO REALIZAR CORTES

Existen dos tipos básicos de corte con sierras de banco: ranurado y corte cruzado. Cortar en línea con la veta es ranurar y cortar en contra de la veta es corte cruzado. Con materiales manufacturados, la distinción se hace de tal forma que el ranurado es el corte a una anchura diferente y el corte cruzado describe el corte del material a lo largo de una dimensión más corta.

⚠ ADVERTENCIA: Siempre utilice la guía cuando esté ranurando, para darle una guía al material y al ensamble protector de la hoja frente a una situación de rebote.

⚠ ATENCIÓN: Cuando esté realizando un corte cruzado, utilice una escuadra de inglete.

CORTE LONGITUDINAL

⚠ ADVERTENCIA: Jamás toque el extremo libre de la pieza de trabajo o la pieza libre que se corta, mientras este ENCENDIDA la máquina y/o la hoja de sierra este girando. La pieza puede hacer contacto con la hoja, resultando en una pieza de trabajo lanzada y posibles lesiones.

⚠ ADVERTENCIA: Una guía debe SIEMPRE utilizarse para operaciones de ranurado, para prevenir la pérdida de control y lesiones corporales. JAMÁS realice una operación de ranurado a mano alzada. Siempre bloquee la guía con el riel.

⚠ ADVERTENCIA: Cuando sea posible, coloque la guía a la derecha de la hoja de manera que la hoja se incline alejándose de la guía y de sus manos. Mantenga las manos alejadas de la hoja y use una vara para empujar la pieza de trabajo si hay menos de 152 mm (6 pulg) entre la guía y la hoja.

⚠ ADVERTENCIA: Mantenga sus manos alejadas de la hoja.

⚠ ADVERTENCIA: Utilice una Vara de Empuje para alimentar la pieza de trabajo, si existen de 51 a 152 mm (2 a 6 pulg.) entre la guía y la hoja. Utilice una guía auxiliar para cortes delgados y un bloque de empuje para alimentar para alimentar la pieza de trabajo, si existen de 51 mm (2 pulg.) o menos entre la guía y la hoja.

1. Bloquee la guía donde lo desee. Retire el calibrador de inglete.
2. Levante la hoja hasta 3,2 mm (1/8 pulg.) por encima de la parte superior de la pieza de trabajo.
3. Sujete la pieza de trabajo en posición plana sobre la banco y contra la guía (A) Fig. 55. Mantenga la pieza de trabajo a 25 mm (1 pulg.) aproximadamente de la hoja.

⚠ ATENCIÓN: La pieza de trabajo debe tener un borde recto contra la guía y no debe estar deformada, torcida o doblada. Mantenga ambas manos alejadas de la hoja y del paso de la hoja. Ver la posición apropiada de las manos en la Fig. 55.

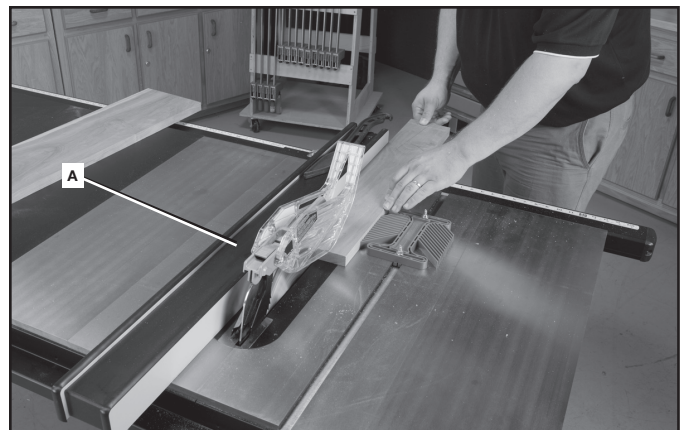

FIG. 55

4. Encienda la sierra y permita que la hoja adquiera velocidad. Ambas manos pueden utilizarse para iniciar el corte. Cuando queden aproximadamente 305 mm (12 pulg.) restantes para ser ranuradas, utilice solamente una mano, con su dedo pulgar empujando el material, su dedo índice y medio sujetando el material hacia abajo y sus otros dedos sujetando la guía. Siempre mantenga su pulgar al lado de sus dos primeros dedos y cerca de la guía.
5. Manteniendo la pieza de trabajo contra el banco y la guía, lentamente alimente la pieza de trabajo hacia atrás hasta que pase a través de la hoja de la sierra. Continúe empujando la pieza de trabajo hasta que se aleje del ensamble protector de la hoja y caiga a la parte posterior de la banco. No sobrecargue el motor.
6. Jamás intente traer de vuelta la pieza de trabajo con la hoja girando. Apague la maquina, permita que la hoja se detenga, levante los dientes anti-rebote en cada lado de la cuchilla, de ser necesario, y deslice la pieza de trabajo hacia afuera.
7. Siempre utilice un soporte de trabajo cuando este aserrando una pieza grande de material o panel. Un burro, rodillos o un ensamble de extensión ofrecen un soporte adecuado para este propósito. El soporte de trabajo debe estar a la misma altura que la banco de la sierra.

⚠ ATENCIÓN: Jamás empuje o sostenga el lado libre o cortado de la pieza de trabajo.

RANURANDO PIEZAS PEQUEÑAS

Resulta inseguro ranurar piezas pequeñas. No es seguro colocar sus mandos cerca de la hoja. En cambio, ranure una pieza más grande para obtener la pieza deseada. Cuando una anchura pequeña de ser ranurada y la mano no puede colocarla con seguridad entre la hoja y la guía, utilice una o más varas de empuje. Al final de este manual, se incluye un patrón para fabricar varas de empuje. Una vara de empuje (B) Fig. 56 viene incluida con esta sierra. Utilice la(s) vara(s) de empuje para sujetar la pieza de trabajo contra el banco y la guía y empujar la pieza de trabajo completamente más allá de la hoja. Ver Fig. 56.

CORTE LONGITUDINAL CON BISEL

El corte longitudinal con bisel (Fig. 57) es igual al corte longitudinal, pero el ángulo del bisel se fija en una posición que no sea 0 grados.

⚠ ADVERTENCIA: Antes de conectar la sierra de banco a la alimentación de corriente o antes de usar la sierra, siempre revise la alineación apropiada y la holgura con la hoja de sierra del ensamble del protector de la hoja y la cuchilla. Revise la alineación después de cada cambio del ángulo de bisel.

⚠ ADVERTENCIA: Cuando sea posible, coloque la guía a la derecha de la hoja de manera que la hoja se incline alejándose de la guía y de sus manos. Mantenga las manos alejadas de la hoja y use una vara para empujar la pieza de trabajo si hay menos de 152 mm (6 pulg) entre la guía y la hoja.

⚠ ADVERTENCIA: Tenga cuidado al comenzar a cortar, para evitar bloquear el protector contra la pieza de trabajo.

CORTE TRANSVERSAL

⚠ ADVERTENCIA: JAMÁS toque el extremo libre de la pieza de trabajo o la pieza libre que se corta, mientras este ENCENDIDA la máquina y/o la hoja de sierra este girando. La pieza puede hacer contacto con la hoja, resultando en una pieza de trabajo lanzada y posibles lesiones.

⚠ ADVERTENCIA: Para reducir el riesgo de lesiones, JAMÁS utilice la guía como un tope de longitud para cortes cruzados.

⚠ ADVERTENCIA: JAMÁS utilice un tope de longitud en el extremo libre de la pieza de trabajo para cortes cruzados. En pocas palabras, la pieza cortada no debe, en ninguna operación de corte tangencial (corte completo a través de la pieza de trabajo) ser confinada – se le debe permitir alejarse de la hoja de la sierra para evitar el contacto con la hoja que puede resultar en una pieza de trabajo lanzada y posibles lesiones.

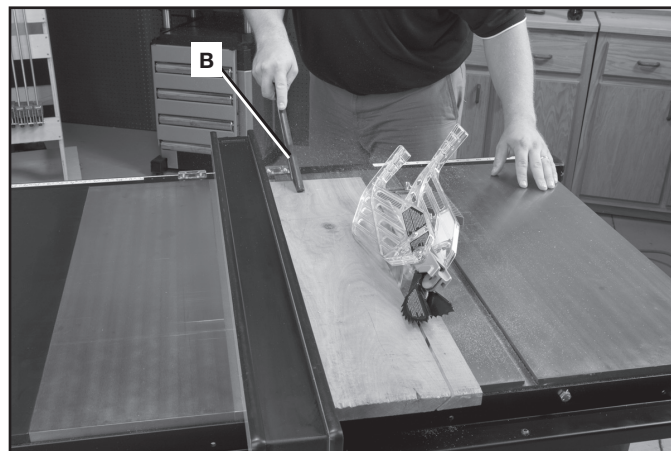

FIG. 56



FIG. 57

⚠ ADVERTENCIA: Use cautela cuando inicie el corte para prevenir trabado del ensamblaje protector de la hoja contra la pieza de trabajo, resultando en daño para la sierra y posibles lesiones.

⚠ ATENCIÓN: Cuando se utilice un bloque con un calibrador de corte, el bloque debe ser de al menos 19 mm (3/4 pulg.) de grueso y es muy importante que el extremo posterior del bloque este posicionado de tal forma que la pieza de trabajo se libere del bloque antes de que entre en contacto con la hoja, para prevenir el contacto con la hoja que puede resultar en una pieza de trabajo lanzada y posibles lesiones.

El corte que cruza la veta de la madera es un corte transversal. El corte transversal requiere del uso de un calibrador de inglete para guiar y ubicar la pieza de trabajo en la posición correcta. Antes de cortar, levante la hoja de manera que quede 3,2 mm (1/8 pulg) más arriba que la parte superior de la pieza de trabajo. Coloque la pieza contra el calibrador de inglete y lleve el calibrador y la pieza hacia la hoja de la sierra, (Fig. 58).

El calibrador de inglete se puede usar en cualquiera de las dos ranuras de la mesa. Comience el corte lentamente y sostenga el trabajo con firmeza contra el calibrador de inglete y la mesa. Mantenga ambas manos sobre el calibrador de inglete y la pieza de trabajo. No toque la pieza cortada. Introduzca la pieza de trabajo firmemente a través de la hoja hasta que esté completamente cortada. Mueva la pieza de trabajo apenas alejándola de la hoja y luego lleve la pieza de trabajo y el calibrador de inglete a la posición inicial. Retire la pieza de trabajo y luego use una vara para empujar la pieza cortada hasta que pase la hoja y salga de la mesa antes de comenzar el próximo corte.

Para mayor seguridad y conveniencia, el calibrador de inglete puede ajustarse con un revestimiento de madera auxiliar que debe ser por lo menos 25 mm (1 pulg.) más alto que la profundidad máxima de corte y debe extenderse 305 mm (12 pulg.) o más hacia un lado o el otro, según en qué ranura del calibrador de inglete sea utilizado. Este revestimiento de madera auxiliar puede sujetarse al frente del calibrador de inglete con dos tornillos para madera (A) a través de los orificios (D) provistos en el cuerpo del calibrador y del revestimiento de madera.

Cuando corte transversalmente un número de piezas de la misma longitud, puede fijar un bloque de madera (E) a la guía y utilizarlo como un calibrador de corte (Fig. 60). El bloque (E) debe tener un espesor de al menos 19 mm (3/4 pulg) para evitar que la pieza cortada se trabe entre la hoja y la guía al retirarla de la hoja de la sierra. Es importante que este bloque de madera siempre esté ubicado delante de la hoja de la sierra como se muestra en la ilustración. Una vez determinada la longitud del corte, asegure la guía y utilice el calibrador de inglete para introducir el trabajo en el corte.

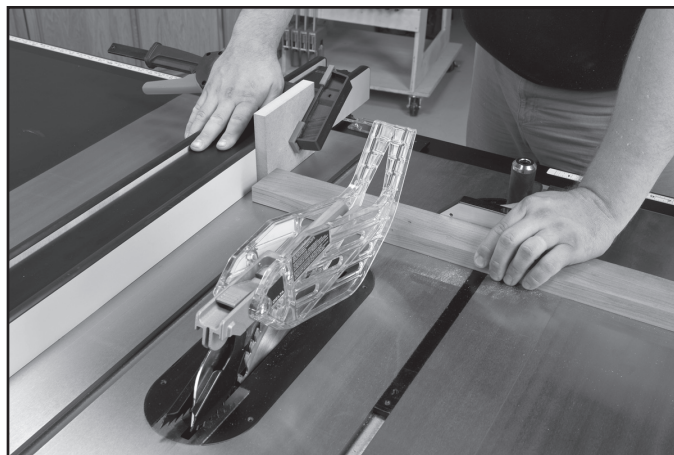

FIG. 58

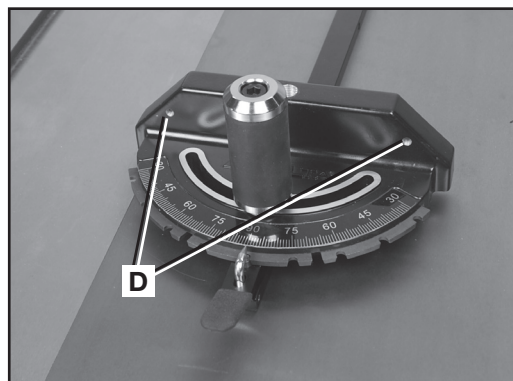

FIG. 59

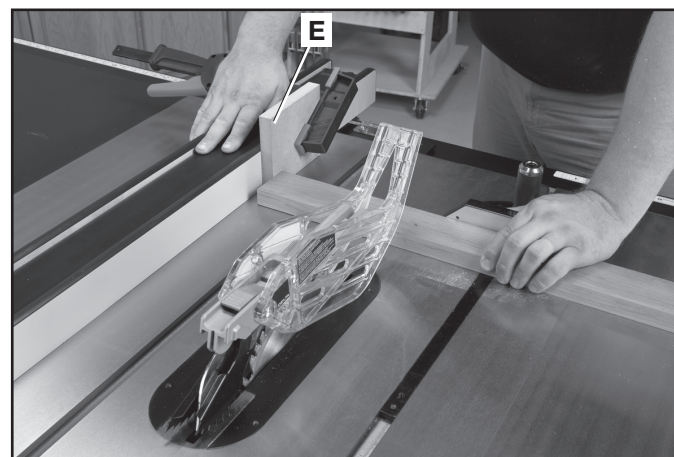

FIG. 60

CORTE TRANSVERSAL CON BISEL

El corte transversal con bisel (ilustrado en la Fig. 61) es igual al corte transversal, pero el ángulo del bisel se fija en una posición que no sea 0 grados.

⚠ ADVERTENCIA: Antes de conectar la sierra de banco a la alimentación de corriente o antes de usar la sierra, siempre revise la alineación apropiada y la holgura con la hoja de sierra del ensamble del protector de la hoja y la cuchilla. Revise la alineación después de cada cambio del ángulo de bisel.

⚠ ADVERTENCIA: Cuando posible, utiliza la ranura correcta del calibrador de mitra cuando crosscutting biselado para que la hoja inclinen lejos del calibrador de mitra y sus manos.

⚠ ADVERTENCIA: Tenga cuidado al comenzar a cortar, para evitar bloquear el protector contra la pieza de trabajo.

INGLETE

⚠ ADVERTENCIA: Los ángulos de inglete mayores a 45° pueden forzar el ensamble protector de la hoja hacia la hoja de la sierra, resultando en daños para el ensamble protector de la hoja y lesiones corporales. Antes de encender el motor, pruebe la operación de la máquina alimentando una pieza de trabajo hacia el ensamble protector de la hoja. Si el ensamble protector de la hoja hace contacto con la hoja, coloque la pieza de trabajo debajo del ensamble protector de la hoja, sin tocar la hoja, antes de encender el motor.

⚠ ATENCIÓN: Es posible que, debido a su forma, ciertas piezas de trabajo, como las molduras, no levanten el protector adecuadamente. Con la unidad apagada, introduzca la pieza de trabajo lentamente en el área de protección de la hoja hasta que la pieza de trabajo toque la hoja. Si el ensamblaje de protección de la hoja toca la hoja, coloque la pieza de trabajo debajo del ensamblaje de protección de la hoja sin tocar la hoja antes de encender el motor.

Esta operación es igual al corte cruzado, excepto que la escuadra de inglete se ajusta a un ángulo distinto a cero grados. Sujete FIRMEMENTE la pieza de trabajo contra la escuadra de inglete y alimente la pieza de trabajo lentamente hacia la hoja (para prevenir que la pieza de trabajo se mueva). Ver Fig. 62.

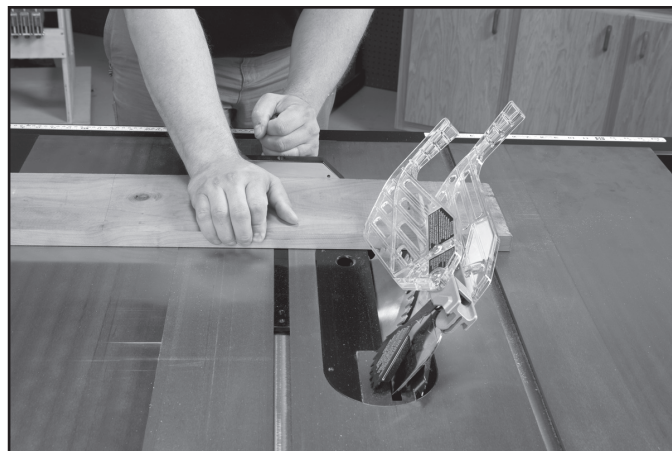

FIG. 61



FIG. 62

OPERACIÓN DEL CALIBRADOR DE INGLETE

El calibrador de inglete está equipado con topes indicadores regulables en 90, 75, 60, 45 y 30 grados.

Para rotar el calibrador de inglete, desajuste el mango (G), Fig. 63, empuje la palanca manual (H) hacia abajo y mueva el cuerpo del calibrador de inglete (I) hasta el ángulo deseado.

El calibrador de inglete está equipado con una arandela sobre el extremo de la barra que se adapta a la ranura en forma de T (J) de la mesa. Esto permite que se extraiga el calibrador de inglete por el borde frontal de la mesa sin caerse. Esto también proporciona una capacidad de corte mayor en la parte frontal de la hoja.

Para ajustar los topes, desajuste los tornillos (se muestran dos en (X) Fig. 63). Mueva el tope a la posición adecuada y vuelva a ajustar los tornillos (X).

CORTE CON INGLETES COMPUESTOS

El corte con ingletes compuestos (Fig. 64) es una combinación de corte transversal con bisel y corte con inglete, donde la hoja está biselada a un ángulo que no sea 0 grados y el calibrador de inglete está fijado a un ángulo que no sea 0 grados.

NOTA: Use siempre la ranura del calibrador (K) Fig. 64 que permite que la hoja se incline alejándose del calibrador y de sus manos.

ZOCALADO

⚠ ADVERTENCIA: Para reducir el riesgo de lesiones personales graves, apague la herramienta y desconéctela de la fuente de alimentación antes de instalar y retirar accesorios, ajustar o cambiar configuraciones o realizar reparaciones. Un arranque accidental podría causar lesiones.

⚠ ADVERTENCIA: No intente almacenar hojas de zocalado, unas encima de las otras, con grosores mayores a 25.4 mm (1 pulg.). No utilice hojas de zocalado mayores a 200 mm (8 pulg.) de diámetro.

⚠ ADVERTENCIA: No se pueden usar los ensamblajes del hendedor y del protector de la hoja para cortar ranuras. Se deben quitar como se describe en la sección Operación Del Hendedor Y Del Protector De La Hoja. Tenga SUMO cuidado cuando use el corte de ranuras sin el ensamblaje del protector de la hoja ni el hendedor.

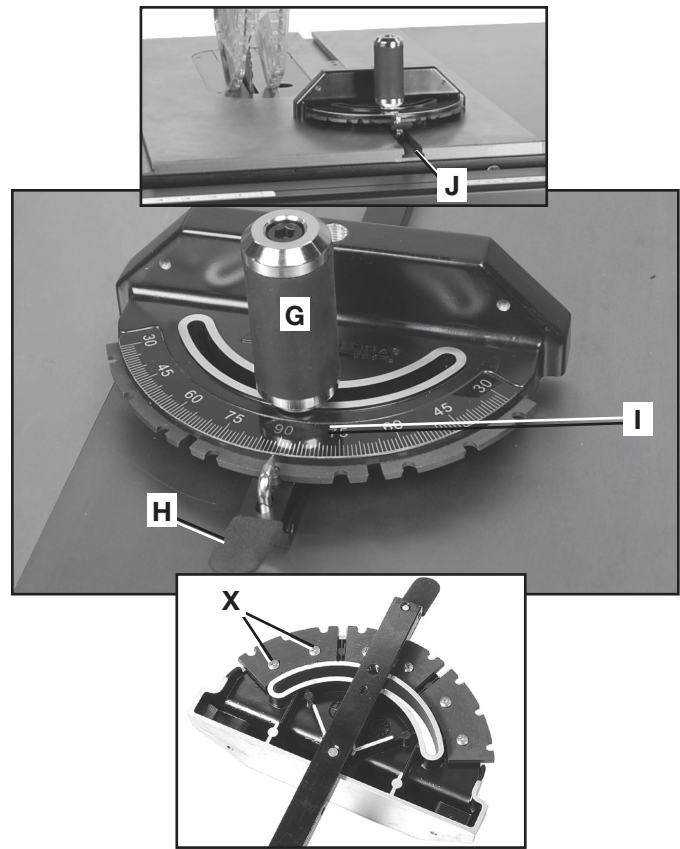

FIG. 63

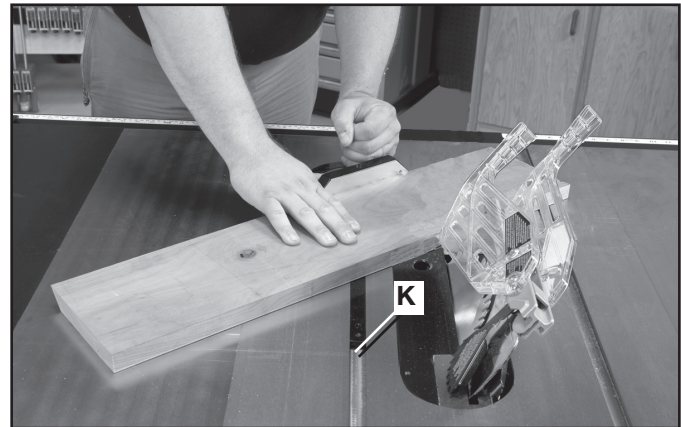

FIG. 64

⚠ ADVERTENCIA: Utilice varas para empujar, plantillas de guía, tablas de canto biselado u otras formas de sujeción para dirigir y controlar la pieza de trabajo cuando no cuando no pueda utilizar el protector.

⚠ ATENCIÓN: El inserto para mesa del juego de cabezales para ranuras (L), Fig. 65 debe utilizarse en lugar del inserto estándar. Asegúrese que el parte móvil sea llano con la tabla antes de proceder.

⚠ ATENCIÓN: Siempre revise la holgura del disco de zocalado antes de instalarlo en la sierra.

⚠ ADVERTENCIA: Para reducir el riesgo de lesiones personales graves, asegúrese de colocar el ensamble protector de la hoja y la placa de garganta estándar en su posición original y revisar los ajustes cuando el zocalado se haya completado. Reinstale el ensamble protector de la hoja, el ensamble anti-rebote y la cuchilla.

⚠ ATENCIÓN: Nunca utilice el cabezal para ranuras en la posición de biselado.

Cortar ranuras consiste en realizar un rebajo o surco ancho en la pieza de trabajo (Fig. 66). La mayoría de los juegos de cabezales para ranuras están compuestos de dos sierras externas y cuatro o cinco cuchillas internas, (Fig. 67). Se utilizan diversas combinaciones de sierras y cuchillas para cortar ranuras desde 3,17 mm (1/8 pulg) hasta 25,4 mm (1 pulg) para la instalación de estantes y la realización de uniones, espigas, ranuras, etc.

NOTA: No se puede usar el ensamblaje de tuercas de eje de la brida externa estándar (M), Fig. 65, con los juegos de hojas para ranuras. Se incluye una tuerca de eje especial (N) con la Unisaw para hacer ranuras. Ajuste esta tuerca de eje contra el juego de hojas para ranuras. **No deseche la tuerca de eje de la brida externa. La necesitará cuando vuelva a colocar la hoja estándar al eje.**

Para colocar un juego de hojas para ranuras común:

1. Las cuchillas (DELTA 35-7670 se utiliza en este ejemplo) son muy dentadas y deben estar dispuestas de tal modo que Los dientes no se golpeen entre sí durante la rotación. La parte pesada de las cuchillas debe caer dentro de los pasos de las sierras externas (Fig. 68).
2. La superposición de la sierra y la cuchilla se distingue en la Fig. 69. Para ajustar el ancho, puede colocar arandelas entre la parte exterior de las hojas y los cinceladores, en caso de ser necesario. Para cortar una ranura de 6,4 mm (1/4 pulg) se utilizan dos sierras externas.
3. Los dientes de las sierras deben estar ubicados de manera que el rastrillador de una sierra quede junto a los dientes de corte de la otra sierra.
4. Anexe el juego de cabezales para ranuras al eje de la sierra con la tuerca de eje (N), Fig. 65.

NOTA: Si se requiere un corte profundo. Utilice varios pases en vez de intentar hacerlo en un solo pase. El ancho máximo de zocalado en esta sierra es 25.4 mm (1 pulg.). **NO UTILICE COMBINACIONES DE MAYOR AMPLITUD.**

⚠ ADVERTENCIA: Para reducir el riesgo de lesiones personales graves, asegúrese de colocar el ensamble protector de la hoja y la placa de garganta estándar en su posición original y revisar los ajustes cuando le hacen que hace los cortes. Reinstale el ensamble protector de la hoja, el ensamble anti-rebote y la cuchilla.

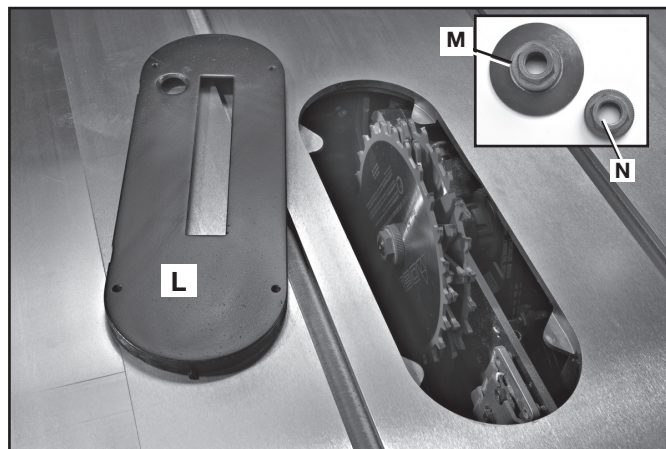

FIG. 65

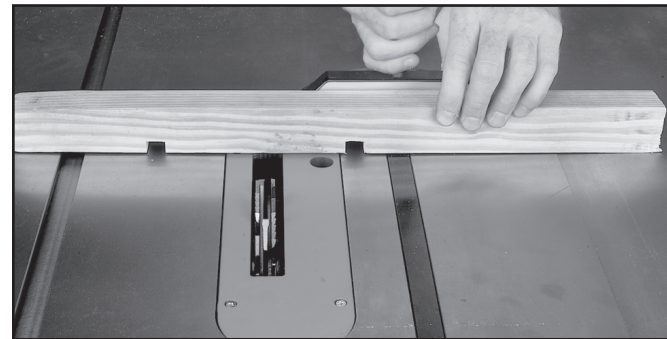

FIG. 66

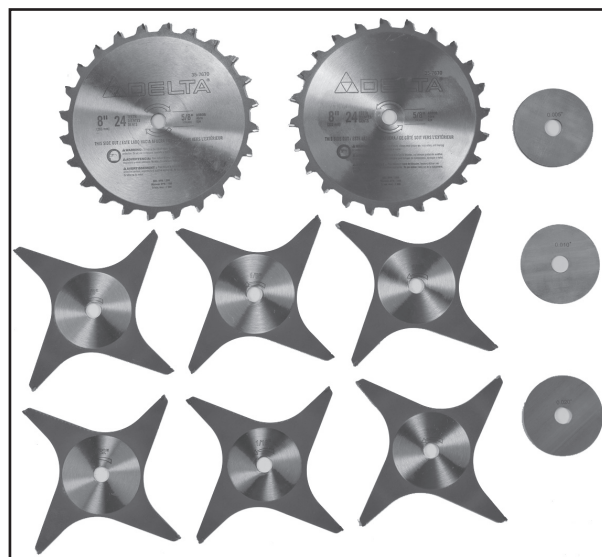

FIG. 67

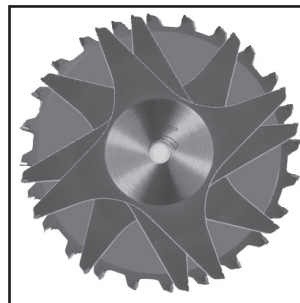

FIG. 68

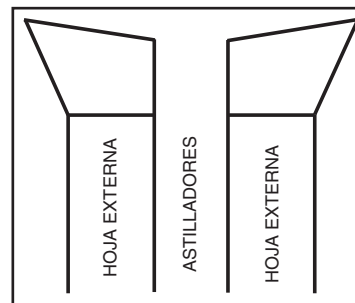

FIG. 69

USO DEL CABEZAL PORTACUCHILLA PARA MOLDURA

⚠ ADVERTENCIA: Para reducir el riesgo de lesiones personales graves, apague la herramienta y desconéctela de la fuente de alimentación antes de instalar y retirar accesorios, ajustar o cambiar configuraciones o realizar reparaciones. Un arranque accidental podría causar lesiones.

⚠ ADVERTENCIA: No se pueden usar los ensamblajes del hendedor y del protector de la hoja para hacer molduras. Se deben quitar como se describe en la sección Operación Del Hendedor Y Del Protector De La Hoja. Tenga SUMO cuidado cuando use el corte de ranuras sin el ensamblaje del protector de la hoja ni el hendedor.

⚠ ADVERTENCIA: Utilice varas para empujar, plantillas de guía, tablas de canto biselado u otras formas de sujeción para dirigir y controlar la pieza de trabajo cuando no cuando no pueda utilizar el protector.

⚠ ADVERTENCIA: No utilice un cabezal portacuchilla para moldura (R) Fig. 70 en la posición del bisel. Además, se debe usar el inserto para mesa de cabezal portacuchilla para moldura (S) en lugar del inserto para mesa estándar.

⚠ ADVERTENCIA: No pase el material entre la guía y el cabezal portacuchilla para moldura. La madera con forma irregular puede causar retroceso.

⚠ ADVERTENCIA: Para reducir el riesgo de lesiones personales graves, asegúrese de colocar el ensamblaje protector de la hoja y la placa de garganta estándar en su posición original y revisar los ajustes cuando le hacen que hace los cortes. Reinstale el ensamblaje protector de la hoja, el ensamblaje anti-rebote y la cuchilla.

⚠ ATENCIÓN: Se debe prestar especial atención a la dirección de la veta. Realice todos los cortes en la misma dirección que la veta siempre que sea posible.

Se denomina moldura al corte con forma en el borde o en el frente de la pieza, realizado con un cabezal portacuchilla especial para molduras.

El cabezal para molduras consta de un cabezal portacuchilla en el que se pueden ensamblar cuchillas de acero de distintas formas (Fig. 71). Cada una de las tres cuchillas de un juego se coloca en una ranura en el cabezal portacuchilla y se sujeta con un tornillo. Se debe evitar que se acumule aserrín en las ranuras de la cuchilla, ya que el aserrín no permite que la cuchilla se asiente correctamente.

NOTA: No se puede usar el ensamblaje de tuercas de eje de la brida externa estándar (M), Fig. 65, con el cabezal portacuchilla para molduras. Se incluye una tuerca de eje (N) con la Unisaw para estas aplicaciones. Ajuste esta tuerca de eje contra el cabezal portacuchilla para molduras. **No deseche la tuerca de eje de la brida externa. La necesitará cuando vuelva a colocar la hoja estándar al eje.**

1. La Fig. 70 muestra un cabezal portacuchilla para moldura (R) ensamblado con el eje de la sierra. Además, se debe usar el inserto para mesa de cabezal portacuchilla para moldura (S) en lugar del inserto para mesa estándar. Asegúrese que el parte móvil sea llano con la tabla antes de proceder.
2. Cuando use el cabezal portacuchilla para moldura, agregue un revestimiento de madera (T) al frente de la guía de corte (Fig. 72). El revestimiento de madera se sujeta a la guía con tornillos, a través de los orificios que se hacen en la guía. Cualquier material de 19 mm (3/4 pulg) de espesor es adecuado para la mayoría de los trabajos, aunque algunos trabajos pueden requerir revestimientos de 250 mm (1 pulg).
3. Coloque el revestimiento de madera sobre el cabezal portacuchilla, que debe estar por debajo de la superficie de la mesa. Encienda la sierra y levante el cabezal portacuchilla. El cabezal portacuchilla corta su propia ranura en el revestimiento de madera. La Fig. 71 muestra una operación para moldura típica.

⚠ ADVERTENCIA: Para reducir el riesgo de lesiones, siempre devuelva y sujete el montaje del protector de la hoja y el hendedor a su ubicación correcta de funcionamiento para operaciones normales de cortes pasantes. Además, asegúrese de que la placa para ranuras estándar esté en la posición adecuada.

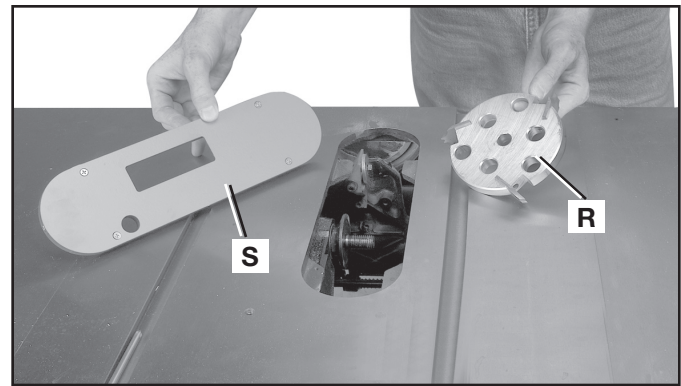

FIG. 70

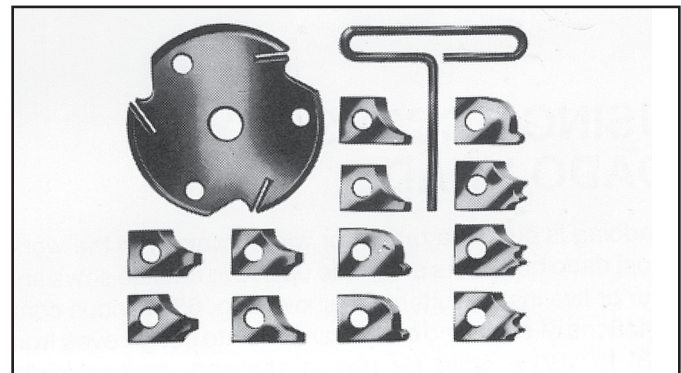

FIG. 71

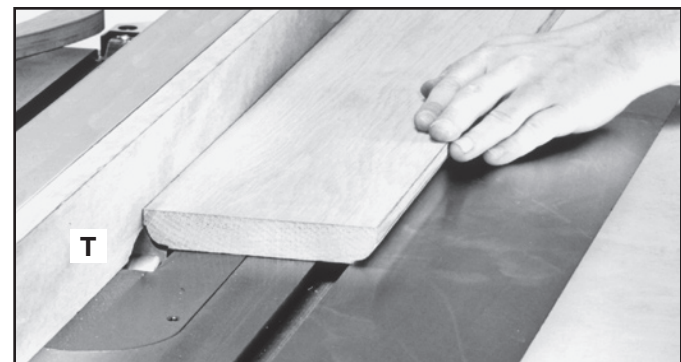

FIG. 72

UTILIZACIÓN DE REVESTIMIENTO DE MADERA AUXILIAR

Agregue un revestimiento de madera (U) Fig. 73 a uno o ambos lados de la guía de corte al llevar a cabo operaciones especiales (cabezal portacuchilla para moldura, etc.). Según la guía de corte, coloque el revestimiento de madera o la guía de corte con tornillos para madera través de los orificios taladrados en la guía de corte o con dos abrazaderas. Para la mayoría de los trabajos, cualquier material de 19 mm (3/4 pulg) es adecuado, aunque ciertos trabajos pueden requerir un revestimiento de 25 mm (1 pulg).

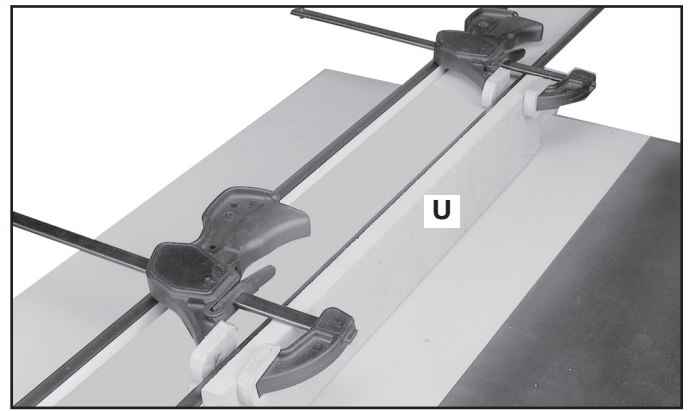

FIG. 73

CONSTRUCCIÓN Y USO DE UNA TABLA DE CANTO BISELADO

Las tablas de canto biselado se utilizan para mantener la pieza de trabajo en contacto con la guía y la mesa (Fig. 74) y para prevenir retrocesos.

La Fig. 75 ilustra las dimensiones para realizar una tabla de canto biselado típica. El material de la tabla de canto biselado debe ser una pieza de madera recta que no tenga nudos ni grietas. Las tablas de canto biselado se utilizan para mantener el trabajo en contacto con la guía y la mesa y para prevenir retrocesos. Sujete la tabla de canto biselado a la guía y la mesa de modo que el borde guía de la tabla de canto biselado sostenga la pieza de trabajo hasta que se complete el corte. Se puede sujetar una tabla plana de 203 mm (8 pulg) de altura a la guía de corte, y una tabla de canto biselado a la tabla de 203 mm (8 pulg).

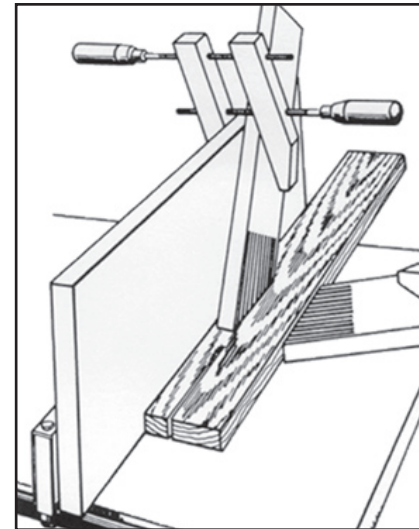

FIG. 74

⚠ ADVERTENCIA: Use tablas de canto biselado para todas las operaciones que no impliquen un corte pasante en las que no se puedan utilizar los ensamblajes del protector de la hoja y de antirretroceso. Siempre vuelva a colocar los ensamblajes del protector de la hoja y de antirretroceso cuando la operación que no implica un corte pasante haya finalizado. Asegúrese de que la tabla de canto biselado presione sólo la parte de la pieza de trabajo que se encuentra frente a la hoja.



FIG. 76

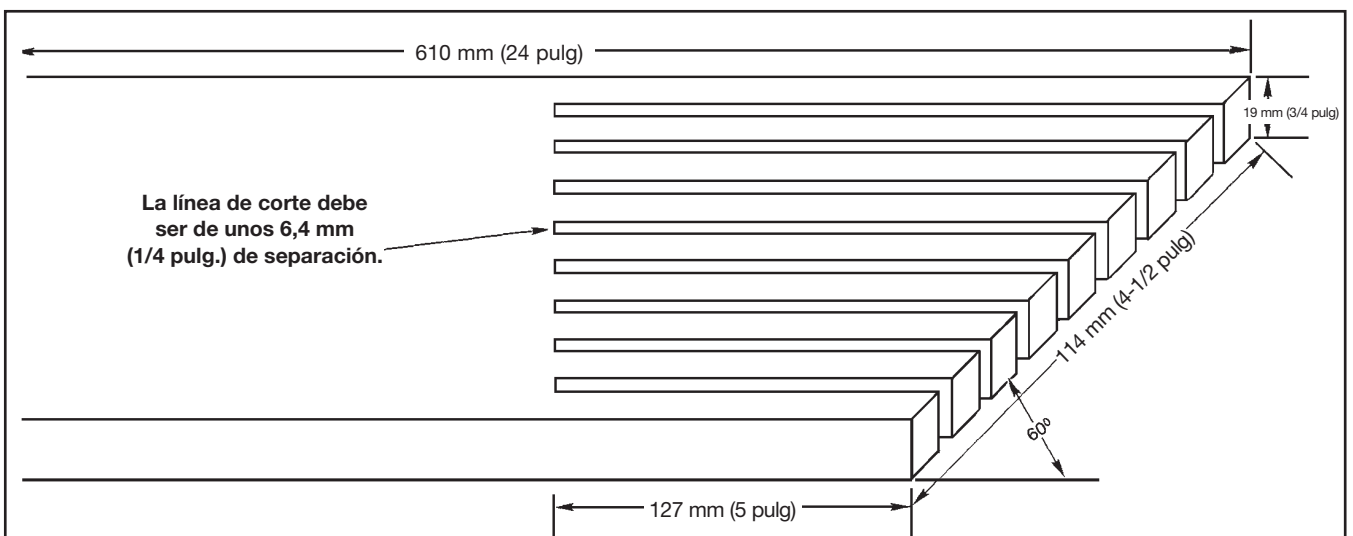

FIG. 75

Si está utilizando una tabla de canto biselado de los accesorios DELTA, la que esté sobre el banco (V), Fig. 76, se puede insertar y ajustar contra la ranura de inglete adecuada. Si utiliza una tabla de canto biselado sobre la parte superior (no se muestra), se puede atornillar en la tabla que está sujeta a la guía. Asegúrese de que todas las tablas de canto biselado estén ajustadas con firmeza antes de realizar alguna operación.

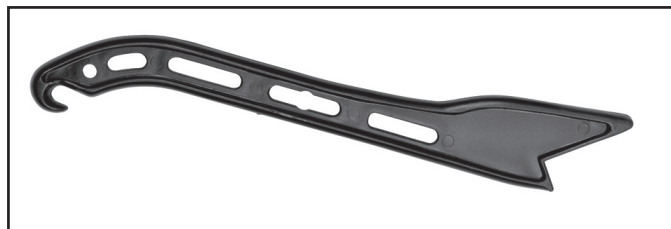

FIG. 78

CÓMO CONSTRUIR Y USAR UNA VARA DE EMPUJE

Para operar su sierra de banco con seguridad, debe usar una vara de empuje (Fig. 78) cuando el tamaño o la forma de la pieza de trabajo requiera que coloque las manos a una distancia de 152 mm (6 pulg.) o menos de la hoja de la sierra u otra cortadora (Fig. 79). Esta sierra incluye una vara de empuje.

Para fabricar una vara de empuje no se requiere ninguna madera especial, en tanto se trate de un trozo de madera suficientemente fuerte y largo. Se recomienda utilizar varas de empuje de 260 mm (10.25 pulg) con una muesca que se ajuste contra el borde de la pieza de trabajo para evitar que se resbale. También se aconseja tener varias varas de empuje del mismo largo con muescas de diferentes tamaños para utilizar con piezas de trabajo de distintos espesores.

Consulte el extremo de la sección española para obtener los patrones para confeccionar más varas de empuje. En tanto que cumpla con la función de mantener las manos alejadas de la hoja, la forma de la vara de empuje puede variar según sus necesidades individuales.



FIG. 79

También puede obtener información adicional acerca de la seguridad de las sierras para mesa, incluido un video con instrucciones de seguridad para sierras para mesa, en:

**Instituto de Herramientas Eléctricas
(Power Tool Institute)
1300 Sumner Avenue
Cleveland, OH 44115-2851
www.powertoolinstitute.com**

LOCALIZACION DE FALLAS

Para obtener asistencia para su máquina, visite nuestro sitio Web en www.deltaportercable.com para tener acceso a una lista de centros de servicio o llame a la línea de ayuda de DELTA Machinery al 1-800-223-7278. (En Canadá, llame al 1-800-463-3582.)

MANTENIMIENTO

▲ ADVERTENCIA: Para reducir el riesgo de lesiones personales graves, apague la herramienta y desconéctela de la fuente de alimentación antes de instalar y retirar accesorios, ajustar o cambiar configuraciones o realizar reparaciones. Un arranque accidental podría causar lesiones.

MANTENGA LA MÁQUINA LIMPIA

Periódicamente sople por todas las entradas de aire con aire comprimido seco. Todas las piezas de plástico deben limpiarse con un paño suave y húmedo. NUNCA utilice solventes para limpiar las piezas de plástico. Podrían derretirse o dañar el material.

▲ ADVERTENCIA: Utilice equipo de seguridad certificado para proteger sus ojos, oídos y vías respiratorias cuando use aire comprimido.

FALLA EN EL ENCENDIDO

Si la máquina no enciende, verifique que las patas del enchufe del cable hagan buen contacto en el tomacorriente. Además, revise que no hayan fusibles quemados o interruptores automáticos de circuito abierto en la línea.

LUBRICACIÓN Y PROTECCIÓN CONTRA ÓXIDO

Aplique semanalmente cera en pasta para pisos de madera dura a la mesa de la máquina y a la extensión u otra superficie de trabajo. También puede usar productos protectores disponibles en comercios y diseñados con este propósito. Siga las instrucciones del fabricante para su uso y seguridad.

Para limpiar el óxido de las mesas de hierro fundido, necesitará los siguientes materiales: una almohadilla para fregar de tamaño mediano, una lata de lubricante en aerosol y una lata de desgrasador. Aplique el lubricante en aerosol y pule la superficie de la mesa con la almohadilla para fregar. Desgrase la mesa y luego aplique el producto protector como se muestra más arriba.

RECORDATORIOS DE MANTENIMIENTO

▲ ADVERTENCIA: Utilice equipo de seguridad certificado para proteger sus ojos, oídos y vías respiratorias cuando use aire comprimido.

Estos son algunos detalles de mantenimiento que debe recordar al usar su Unisaw:

HENDEDOR Y PLACA ABRAZADERA (A), Fig. 80: Mantenga esta área libre de polvo y evite la acumulación de restos. Sople el área regularmente con aire comprimido.

POSTE CONECTOR DEL HENDEDOR (B), Fig. 81: Use lubricante en esta área - el cuerpo del tornillo (B) - ocasionalmente para asegurarse que se mueva libremente. Coloque lubricante en la superficie de apoyo del montante de sujeción (B) donde ingresa en el bloque indicador (C), fig. 80.

NOTA: Si la abrazadera del hendedor no se puede mover libremente, haga reparar la sierra por un centro de servicio autorizado DELTA Machinery.

ACCESORIOS DE GRASA DEL SOPORTE GIRATORIO: Engrase el soporte giratorio en los dos accesorios (se muestra uno en (D), Fig. 82) según sea necesario con grasa a base de litio.

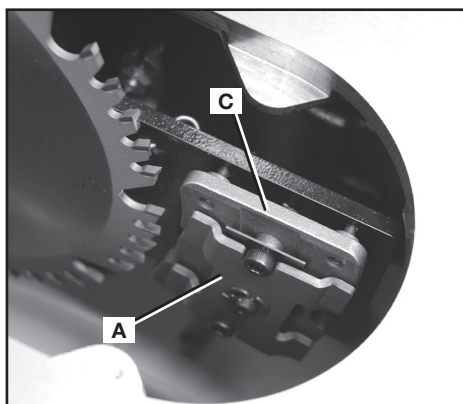

FIG. 80

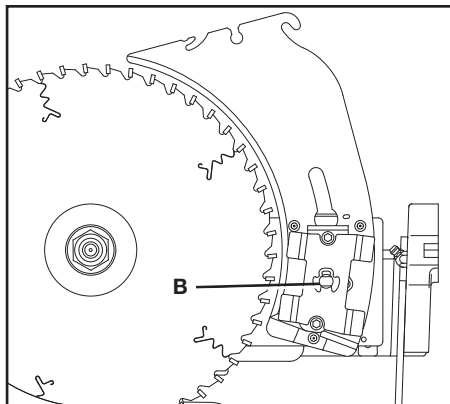

FIG. 81

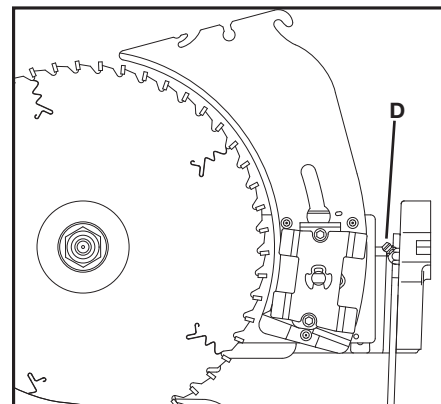

FIG. 82

CABLE INDICADOR DE BEDEL (E), Fig. 83: Mantenga el cable (E) y la ranura de acople (P) libre de polvo y acumulación de suciedad. Sople el área regularmente con aire comprimido.

SEGÚN SEA NECESARIO, ENGRASE LOS ENGRANAJES DE TORNILLO SIN FIN (F) y (G), Fig. 84: Mantenga los engranajes de tornillo sin fin libres de polvo y acumulación de suciedad. Sople el área regularmente con aire comprimido. Utilice una grasa multiuso a base de litio según sea necesario en estos engranajes. Preste atención al engrasar los engranajes para evitar que la grasa caiga sobre el cable indicador de bisel (E) Fig. 83.

LIMPIE LA ACUMULACIÓN DE ASERRÍN DEL GABINETE PERIÓDICAMENTE: El panel de acceso (H), Fig. 85 en la parte frontal de la sierra lo ayudará con esta tarea. Gire la perilla (I) para abrir el panel, y limpie periódicamente el aserrín acumulado. **NOTA:** También puede quitarse polvo de la sierra Unisaw desde debajo de la placa para ranuras, dentro del orificio para recolección de polvo y desde detrás de la cubierta del motor.

▲ ADVERTENCIA: Para reducir el riesgo de lesiones, apague la sierra y desconecte la energía antes de limpiar o realizar tareas de mantenimiento.

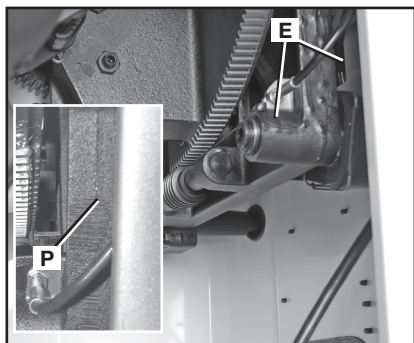

FIG. 83

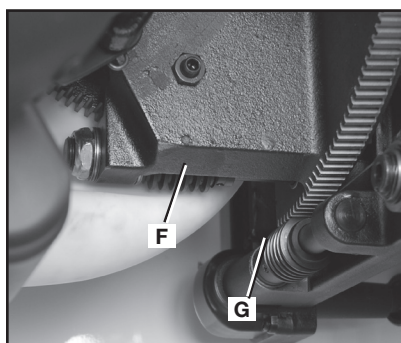

FIG. 84



FIG. 85

CÓMO REEMPLAZAR LAS CORREAS

1. Abra la cubierta del motor (J), Fig. 86.
2. Coloque una pieza de madera (K), Fig. 86, entre el motor y el gabinete de la sierra.

NOTA: Tal vez necesite levantar el eje de la sierra para insertar la madera. Baje el eje de la sierra hasta que el motor entre en contacto con la madera.

3. Afloje el perno (L), Fig. 87. Baje el eje de la sierra para quitar tensión de las correas (M). Ajuste el perno (L).
4. Levante el eje de la sierra levemente y retire la madera (K), Fig. 86.
5. Baje el eje de la sierra hasta su posición anterior. Retire la correa (M), Fig. 87, de las poleas.
6. Instale la correa nueva en las estrías de la polea del eje (N), Fig. 88, y la polea del motor. (NO SE MUESTRA).
7. Afloje el perno (L), Fig. 87, y con cuidado apoye el motor sobre la correa.
8. Corrija la tensión de las correas según se indica con una desviación de 6,4 mm (1/4 pulg.) en el intervalo central de las poleas, ejerciendo una leve presión con los dedos. Ajuste el perno (L), Fig. 87.
9. Asegúrese que el cable esté orientado como se muestra en (O) fig. 87.

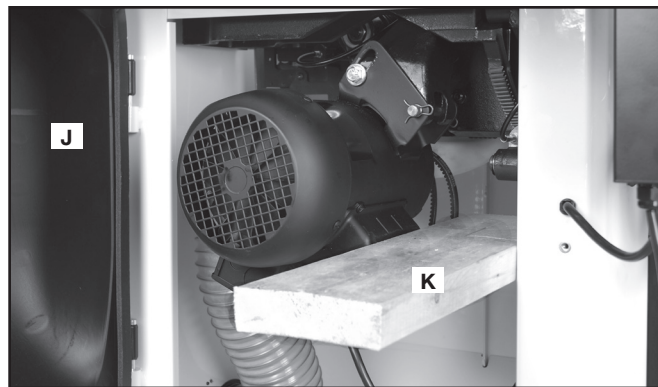

FIG. 86

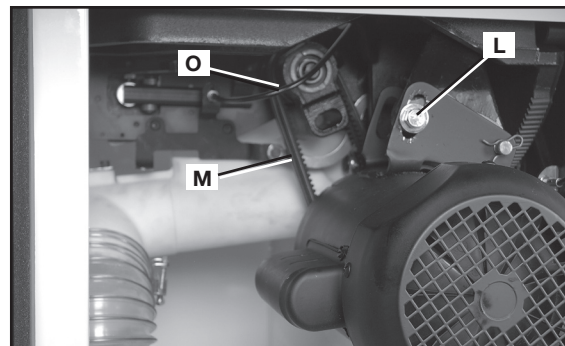

FIG. 87

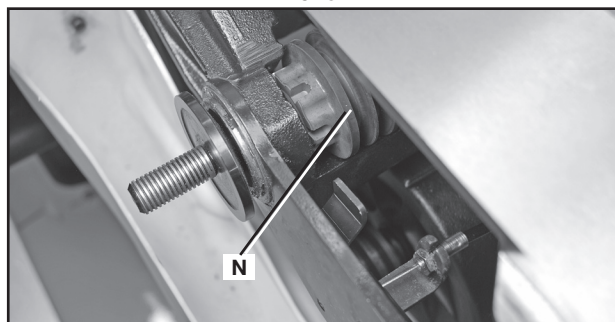

FIG. 88

SERVICIO

PIEZAS DE REPUESTO

Utilice sólo piezas de repuesto idénticas. Para obtener una lista de las piezas o para solicitarlas, visite nuestro sitio Web en www.deltaportercableservicen.net. También puede solicitar piezas en una de nuestras sucursales o centros de mantenimiento con garantía autorizados más cercanos, o llamando a End User Services (Servicios para el usuario final) al (800) 223-7278 para obtener asistencia personalizada de uno de nuestros representantes altamente capacitados.

MANTENIMIENTO Y REPARACIONES

Con el paso del tiempo, todas las herramientas de calidad requieren mantenimiento o reemplazo de las piezas. Para obtener información acerca de DELTA Machinery y sus sucursales o para localizar un centro de mantenimiento con garantía autorizado, visite nuestro sitio Web en www.deltaportercable.com o llame a End User Services (Servicios para el usuario final) al (800) 223-7278. Todas las reparaciones realizadas en nuestros centros de mantenimiento están completamente garantizadas en relación con los materiales defectuosos y la mano de obra. No podemos otorgar garantías en relación con las reparaciones ni los intentos de reparación de otras personas. Si llama a este número, también encontrará las respuestas a las preguntas más frecuentes durante las 24 horas del día.

Asimismo, para obtener información puede escribirnos a DELTA Machinery, PO Box 2468, Jackson, Tennessee 38302-2468 - Attention: End User Services. Asegúrese de incluir toda la información mencionada en la placa de la herramienta (número de modelo, tipo, número de serie, código de fecha, etc.)

REEMPLAZO GRATUITO DE LAS ETIQUETAS DE ADVERTENCIA

Si las etiquetas de advertencia se tornan elegibles o se pierden, llame al 1-800-223-7278 para reemplazarlas sin costo alguno.

▲ WARNING TO REDUCE THE RISK OF INJURY TURN SAW OFF AND DISCONNECT POWER BEFORE CLEANING OR SERVICING.

▲ ADVERTENCIA PARA REDUCIR EL RIESGO DE LESIONES, APAGUE LA SIERRA Y DESCONECTE LA ALIMENTACIÓN ANTES DE REALIZAR UNA LIMPIEZA O UNA REPARACIÓN.

▲ AVERTISSEMENT AFIN DE RÉDUIRE LE RISQUE DE BLESSURES, ÉTEINDRE LA SCIE ET COUPER L'ALIMENTATION AVANT LE NETTOYAGE OU L'ENTRETIEN.

▲ WARNING TO REDUCE THE RISK OF INJURY USER MUST READ INSTRUCTION MANUAL BEFORE OPERATING TABLE SAW. FAILURE TO COMPLY WITH THESE WARNINGS MAY RESULT IN SERIOUS PERSONAL INJURY. ALWAYS WEAR PROPER EYE AND RESPIRATORY PROTECTION. ALWAYS USE BLADE GUARD AND RIVING KNIFE FOR EVERY OPERATION FOR WHICH IT CAN BE USED, INCLUDING ALL THROUGH SAWING. KEEP HANDS OUT OF PATH OF THE LINE OF THE SAW BLADE. USE EXTRA CAUTION WHEN BEVELING. USE PUSH STICK WHEN REQUIRED. DO NOT PERFORM ANY OPERATION FREE HAND. ALWAYS SUPPORT WORK WITH TABLE AND FENCE OR MITER GAUGE. NEVER REACH AROUND OR OVER SAW BLADE. DO NOT REMOVE ARMED OR CUT-OFF PIECES UNTIL POWER IS OFF AND BLADE HAS STOPPED. DISCONNECT MACHINE FROM POWER SOURCE BEFORE MAKING REPAIRS OR ADJUSTMENTS. DO NOT EXPOSE TO RAIN OR USE IN DAMP LOCATIONS. SECURELY MOUNT SAW BLADE BEFORE OPERATING. KNIFE HORN TO AVOID RISK OF KICKBACK - SEE MANUAL. USE FENCE WHEN RIPPING. USE MITER GAUGE WHEN CROSSCUTTING. NEVER USE TOGETHER. LOCK BEVEL ADJUSTMENT BEFORE OPERATION. SECURE TOOL PROPERLY TO PREVENT UNEXPECTED MOVEMENT. WHEN OPERATING THIS TOOL, DO NOT WEAR GLOVES, NECKTIES, JEWELE, LOOSE CLOTHING OR LONG HAIR. DO NOT USE THE MACHINE WHEN YOU ARE TIRED OR UNDER THE INFLUENCE OF DRUGS, ALCOHOL OR MEDICATION.

▲ ADVERTENCIA PARA REDUCIR EL RIESGO DE LESIONES, EL USUARIO DEBE LEER EL MANUAL DE INSTRUCCIONES ANTES DE OPERAR LA SIERRA DE BANCO. EL INCUMPLIMIENTO DE ESTAS ADVERTENCIAS PODRÍA CAUSAR LESIONES PERSONALES. SIEMPRE SE DEBE LLEVAR LA PROTECCIÓN APROPIADA PARA LA VISTA Y PARA LAS VÍAS RESPIRATORIAS. UTILICE EL PROTECTOR DE LA HOJA DE LA SIERRA Y LA SIERRA CIRCULAR EN TODAS LAS OPERACIONES EN LAS QUE PUEDA, INCLUIDOS TODOS LOS CORTES CON SIERRA. MANTENGA LAS MANOS ALEJADAS DEL TRAYECTO DE LA HOJA DE LA SIERRA. TENGA MUCHO CUIDADO AL REALIZAR EL BISELADO. UTILICE LA VARA PARA EMPUJAR CUANDO SEA NECESARIO. NO REALICE NUNQUA OPERACION SIN USAR LAS MANOS. SOSTENGA SIEMPRE LA PIEZA DE TRABAJO CON UNA MESA Y UNA GUÍA O CALIBRADOR DE INGLETE. NUNCA INTENTE ALCANZAR ALREDEDOR O SOBRE LA HOJA DE LA SIERRA. NUNCA quite piezas atascadas o cortadas sin que la herramienta este apagada y la hoja se haya detenido. DESCONECTE LA MÁQUINA DE LA FUENTE DE ENERGÍA ANTES DE REALIZAR REPARACIONES O AJUSTES. NO EXPONGA A LA LLUVIA NI UTILICE EN LUGARES HÚMEDOS. CONECTE LA HOJA DE LA SIERRA CON SEGURIDAD ANTES DE OPERARLA. SEPA CÓMO EVITAR EL RIESGO DE RETROCESOS. CONSULTE EL MANUAL. UTILICE LA GUÍA AL HACER CORTES LONGITUDINALES. UTILICE EL CALIBRADOR DE INGLETE AL HACER CORTES TRANSVERSALES. NUNCA LOS UTILICE JUNTOS. TIENE EL AJUSTE DEL BISEL ANTES DE USAR LA HERRAMIENTA. FUE LA HERRAMIENTA CORRECTAMENTE PARA EVITAR QUE SE MUEVA INESPERADAMENTE. CUANDO OPERE LA HERRAMIENTA, NO USE GUANTES, CORBATAS, JOYAS, ROPA HOLGADA NI EL CABELLO LARGO SUELTOS. NO UTILICE LA MÁQUINA SI ESTÁ CAANSADO, O BAJO EL EFECTO DE DROGAS, ALCOHOL O MEDICAMENTOS.

▲ AVERTISSEMENT L'UTILISATEUR DOIT LIRE LE MODE D'EMPLOI AVANT D'UTILISER LA SCIE CIRCULAIRE À TABLE AFIN DE RÉDUIRE LE RISQUE DE BLESSURE. NEGLIGER DE SE CONFORMER À CES AVERTISSEMENTS RISQUE DE PROVOCER DES BLESSURES GRAVES. IL FAUT TOUJOURS PORTER DE L'ÉQUIPEMENT DE PROTECTION OCULAIRE ET RESPIRATOIRE APPROPRIÉ. UTILISER UN PAYS-MAIN ET UN DISPOSITIF D'ÉCARTÈMENT POUR TOUTES LES OPÉRATIONS DEMANDANT SON UTILISATION, Y COMPRIS TOUT DÉBILAGE COMPLET. GARDER LES MAINS HORS DE LA TRAJECTOIRE DE LA LAME DE LA SCIE - RÉDUIRE LE PRODUCE LORS DE COUPES EN BISEAU. UTILISER UN POUSOIR AU BESOIN. EFFECTUER TOUTE OPÉRATION EN TENANT L'OUTIL DES DEUX MAINS. TOUJOURS SOUTENIR LA PIÈCE AVEC LA TABLE ET LE GUIDE OU AVEC LE GUIDE D'ONGLETS. NE JAMAIS SE PENCHER PRÈS DE LA LAME OU AU-DESSUS DE CELLE-CI. NE JAMAIS RETIRER UNE PIÈCE CONCISE OU COUPER TANT QUE L'OUTIL N'A PAS ÉTÉ MIS HORS TENSION ET QUE LA LAME N'A PAS CESSÉ DE TOURNER. DÉBRANCHER LA MACHINE DE LA SOURCE D'ALIMENTATION AVANT D'EFFECTUER DES RÉPARATIONS OU DES RÉGLAGES. NE PAS EXPOSER LA SCIE À LA PLUIE ET NE PAS UTILISER DANS UN ENDROIT HUMIDE. BIEN FIXER LA LAME DE SCIE AVANT D'UTILISER L'OUTIL. CONNAÎTRE LES TECHNIQUES POUR ÉVITER LE RISQUE ASSOCIÉ À L'EFFET DE REBOND - CONSULTEZ LE MODE D'EMPLOI. POUR LE SCAGE EN LONG, UTILISER LE GUIDE LONGITUDINAL. POUR LE TRONÇONNAGE, UTILISER LE GUIDE D'ONGLET. NE JAMAIS UTILISER LES DEUX SYSTÈMES SIMULTANÉMENT. VERROUILLER LE RÉGLAGE DU BISEAU AVANT L'UTILISATION. BIEN FIXER L'OUTIL POUR ÉVITER TOUT DÉPLACEMENT INATTENDU. LORS DE L'UTILISATION DE CET OUTIL, NE PAS PORTER DE GANTS, DE CRAVATES, DE BLOUX NI DE VÊTEMENTS AMPLES. COUVRIR LES CHEVEUX LONGS. NE PAS UTILISER LA MACHINE EN CAS DE FATIGUE OU SOUS L'INFLUENCE DE DROGUES, D'ALCOOL OU DE MÉDICAMENTS.

ACCESORIOS

▲ ADVERTENCIA: Puesto que los accesorios con excepción de esos ofrecidos por DELTA no se han probado con este producto, el uso de tales accesorios podría ser peligroso. Para la operación más segura, solamente el DELTA recomendó los accesorios se debe utilizar con este producto.

Una línea completa de accesorios está disponible de su surtidor de PORTER-CABLE • DELTA, centros de servicio de la fábrica de PORTER-CABLE • DELTA, y estaciones autorizadas delta. Visite por favor nuestro Web site www.deltaportercable.com para un catálogo o para el nombre de su surtidor más cercano.

PÓLIZA DE GARANTÍA

IDENTIFICACIÓN DEL PRODUCTO:

Sello o firma del Distribuidor.Nombre del producto: _____ Mod./Cat.: _____
Marca: _____ Núm. de serie: _____ (Datos para ser llenados por el distribuidor)
Fecha de compra y/o entrega del producto: _____ Nombre y domicilio del distribuidor
donde se adquirió el producto: _____

Este producto está garantizado por un año a partir de la fecha de entrega, contra cualquier defecto en su funcionamiento, así como en materiales y mano de obra empleados para su fabricación. Nuestra garantía incluye la reparación o reposición del producto y/o componentes sincargo alguno para el cliente, incluyendo mano de obra, así como los gastos de transportaciónrazonablemente erogados derivados del cumplimiento de este certificado.Para hacer efectiva esta garantía deberá presentar su herramienta y esta póliza sellada por elestablecimiento comercial donde se adquirió el producto, de no contar con ésta, bastará la fac-tura de compra.

EXCEPCIONES

Esta garantía no será válida en los siguientes casos:

- Cuando el producto se hubiese utilizado en condiciones distintas a las normales;
- Cuando el producto no hubiese sido operado de acuerdo con el instructivo de uso que seacompaña;
- Cuando el producto hubiese sido alterado o reparado por personas distintas a las enlis-tadas al final de este certificado.

Anexo encontrará una relación de sucursales de servicio de fábrica, centros de servicio autor-izados y franquiciados en la República Mexicana, donde podrá hacer efectiva su garantía yadquirir partes, refacciones y accesorios originales.

**PARA REPARACIÓN Y SERVICIO DE SUS
HERRAMIENTAS ELÉCTRICAS, FAVOR DE
DIRIGIRSE AL CENTRO DE SERVICIO MÁS CERCANO**

CULIACAN, SIN

Bldv.Emiliano Zapata 5400-1
Poniente Col. San Rafael (667) 717 8999

GUADALAJARA, JAL

Av. La Paz #1779 - Col.
Americana Sector Juárez (33) 3825 6978

MEXICO, D.F.

Eje Central Lázaro Cárdenas No. 18
Local D, Col. Obrera (55) 5588 9377

MERIDA, YUC

Calle 63 #459-A - Col. Centro (999) 928 5038

MONTERREY, N.L.

Av. Francisco I. Madero No.831 - Col. Centro (818) 8375 2313

PUEBLA, PUE

17 Norte #205 - Col. Centro (222) 246 3714

QUERETARO, QRO

Av. Madero 139 Pte. - Col. Centro (442) 2 17 63 14

SAN LUIS POTOSI, SLP

Av. Universidad 1525 - Col. San Luis (444) 814 2383

TORREON, COAH

Bldv. Independencia, 96 Pte. - Col. Centro (871) 716 5265

VERACRUZ, VER

Prolongación Díaz Mirón #4280 - Col. Remes (229) 921 7016

VILLAHERMOSA, TAB

Constitución 516-A - Col. Centro (993) 312 5111

PARA OTRAS LOCALIDADES:

Si se encuentra en México, por favor llame al (55) 5326 7100

Si se encuentra en U.S., por favor llame al
(800) 223-7278

ESPECIFICACIONES

MODEL:	36-L336/ 36-L352	36-L552	36-L552LVC
Tensión de alimentación:	230 V AC~	230 V AC~	230 V / 460 V AC~
Consumo de corriente:	12 A	17 A	12A / 6A
Frecuencia de operación:	60 Hz	60 Hz	60 Hz
Rotación sin carga:	4 300 RPM	4 300 RPM	4 300 / 4 300 RPM

SOLAMENTE PARA PROPÓSITO DE MÉXICO:
IMPORTADO POR: DELTA S.A. DE C.V.
BOSQUES DE CIDROS, ACCESO RADIATAS NO.42
3A. SECCIÓN DE BOSQUES DE LAS LOMAS
DELEGACIÓN CUAJIMALPA,
05120, MÉXICO, D.F.
TEL. (52) 555-326-7100
R.F.C.: BDE810626-1W7

Para servicio y ventas consulte
"HERRAMIENTAS ELECTRICAS"
en la sección amarilla.



GARANTIA

Para registrar la herramienta para obtener el mantenimiento cubierto por la garantía de la herramienta, visite nuestro sitio web en www.deltaportercable.com.

Garantía limitada de cinco años para productos nuevos

DELTA reparará o reemplazará, a expensas y opción propias, cualquier máquina nueva, pieza de máquina nueva o accesorio de máquina nuevo DELTA que durante el uso normal haya presentado defectos de fabricación o de material, siempre que el cliente devuelva el producto con el transporte prepagado a un centro de servicio de fábrica DELTA o una estación de servicio autorizado DELTA, con un comprobante de compra del producto, dentro del plazo de cinco años y dé a DELTA una oportunidad razonable de verificar el supuesto defecto mediante la realización de una inspección. Para todos los productos DELTA reacondicionados, el período de garantía es de 180 días. DELTA no será responsable de ningún defecto alegado que haya resultado del desgaste normal, uso indebido, abuso o reparación o alteración realizada o autorizada específicamente por alguien que no sea un centro de servicio autorizado DELTA o un representante autorizado DELTA. DELTA no será responsable en ninguna circunstancia de los daños incidentales o emergentes que se produzcan como resultado de productos defectuosos. Algunos estados no permiten la exclusión o limitación de los daños incidentales o resultantes, por lo que la limitación o exclusión anterior puede no aplicarse a usted. Esta garantía es la única garantía de DELTA y establece el recurso exclusivo del cliente en lo que respecta a los productos defectuosos; DELTA rechaza expresamente todas las demás garantías, expresas o implícitas, tanto de comerciabilidad como de idoneidad para un propósito o de cualquier otro tipo. Para mayores detalles sobre la cobertura de la garantía e información acerca de reparaciones realizadas bajo garantía, visítenos en www.deltaportercable.com o diríjase al centro de servicio más cercano (888) 848-5175. Esta garantía no aplica a accesorios o a daños causados por reparaciones realizadas o intentadas por terceros. Esta garantía le otorga derechos legales específicos, además de los cuales puede tener otros dependiendo del estado o provincia en que se encuentre.

AMÉRICA LATINA: Esta garantía no se aplica a los productos que se venden en América Latina. Para los productos que se venden en América Latina, debe consultar la información de la garantía específica del país que viene en el empaque, llamar a la compañía local o visitar el sitio Web a fin de obtener esa información.

CONSTRUCCIÓN DE UNA VARA PARA EMPUJAR

⚠ ADVERTENCIA: Cuando realice un corte longitudinal en una pieza con un ancho menor a 152 mm (6 pulg.), puede utilizar una vara para empujar a fin de completar la introducción en la hoja. Esta vara se puede hacer fácilmente con material de desecho.

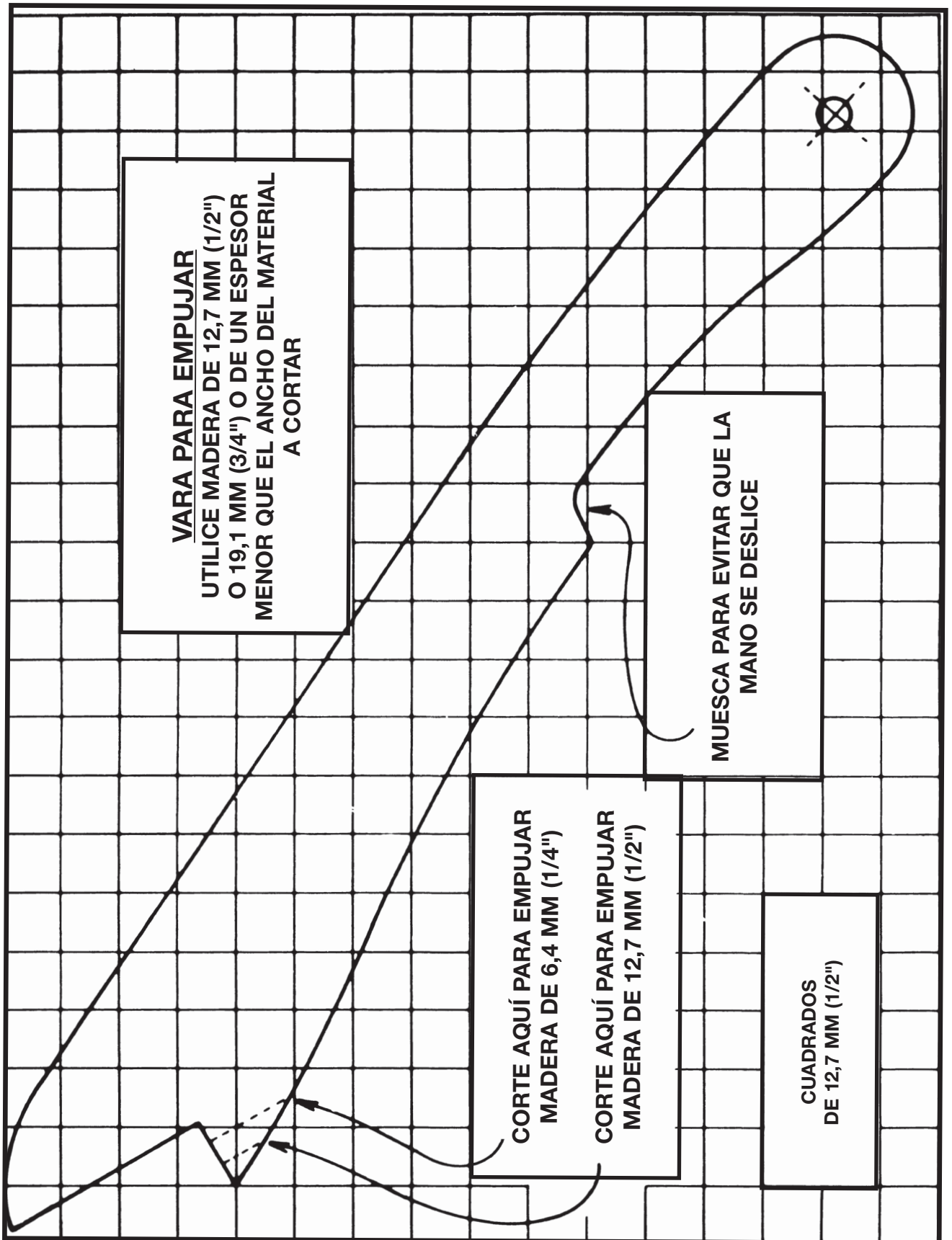

The following are trademarks for one or more Porter-Cable and DELTA products: • Les marques suivantes sont des marques de commerce se rapportant à un ou plusieurs produits Porter-Cable ou DELTA : • Las siguientes son marcas comerciales para uno o más productos de Porter-Cable y DELTA:

2 BY 4®, 890™, Air America®, AIRBOSS™, Auto-Set®, B.O.S.S.®, Bammer®, Biesemeyer®, Builders Saw®, Charge Air®, Charge Air Pro®, CONTRACTOR SUPERDUTY®, Contractor's Saw®, DELTA®, DELTA®, DELTA Industrial®, DELTA MACHINERY & DESIGN™, DELTA Shopmaster and Design®, DELTA X5®, DELTAcraft®, DELTAGRAM®, Do It. Feel It.®, DUAL LASERLOC AND DESIGN®, EASY AIR®, EASY AIR TO GO™, ENDURADIAMOND®, Ex-Cell®, Front Bevel Lock®, Get Yours While the Sun Shines®, Grip to Fit®, GRIPVAC™, GTF®, HICKORY WOODWORKING®, Homecraft®, HP FRAMER HIGH PRESSURE®, IMPACT SERIES™, Innovation That Works®, Jet-Lock®, Job Boss®, Kickstand®, LASERLOC®, LONG-LASTING WORK LIFE®, MAX FORCE™, MAX LIFE®, Micro-Set®, Midi-Lathe®, Monsoon®, MONSTER-CARBIDE™, Network®, OLDHAM®, Omnijig®, PC EDGE®, Performance Crew™, Performance Gear®, Pocket Cutter®, Porta-Band®, Porta-Plane®, Porter Cable®, Porter-Cable Professional Power Tools®, Powerback®, POZI-STOP™, Pressure Wave®, PRO 4000®, Proair®, Quicksand and Design®, Quickset II®, QUIET DRIVE TECHNOLOGY™, QUIET DRIVE TECHNOLOGY AND DESIGN™, Quik-Change®, QUIK-TILT®, RAPID-RELEASE™, RAZOR®, Redefining Performance®, Riptide®, Safe Guard II®, Sand Trap and Design®, Sanding Center®, Saw Boss®, Shop Boss®, Sidekick®, Site Boss®, Speed-Bloc®, Speedmatic®, Stair Ease®, Steel Driver Series®, SUPERDUTY®, T4 & DESIGN®, THE AMERICAN WOODSHOP®, THE PROFESSIONAL EDGE®, Thin-Line®, Tiger Saw®, TIGERCLAW®, TIGERCLAW AND DESIGN®, Torq-Buster®, TRU-MATCH®, T-Square®, Twinlaser®, Unifence®, Uniguard®, UNIRIP®, UNISAW®, UNITED STATES SAW®, Veri-Set®, Versa-Feeder®, VIPER®, VT™, VT RAZOR™, Water Driver®, WATER VROOM®, Waveform®, Whisper Series®, X5®, YOUR ACHIEVEMENT. OUR TOOLS.®

Trademarks noted with ® are registered in the United States Patent and Trademark Office and may also be registered in other countries. Other trademarks may apply. • Les marques de commerce suivies du symbole ® sont enregistrées auprès du United States Patent and Trademark Office et peuvent être enregistrées dans d'autres pays. D'autres marques de commerce peuvent également être applicables. • Las marcas comerciales con el símbolo ® están registradas en la Oficina de patentes y marcas comerciales de Estados Unidos (United States Patent and Trademark Office), y también pueden estar registradas en otros países. Posiblemente se apliquen otras marcas comerciales registradas.



DELTA Machinery, PO Box 2468, Jackson, TN 38302-2468

(800) 223-7278 - U.S. • (800) 463-3582 - CANADA

www.deltaportercable.com

Copyright © 2009, 2010 DELTA