

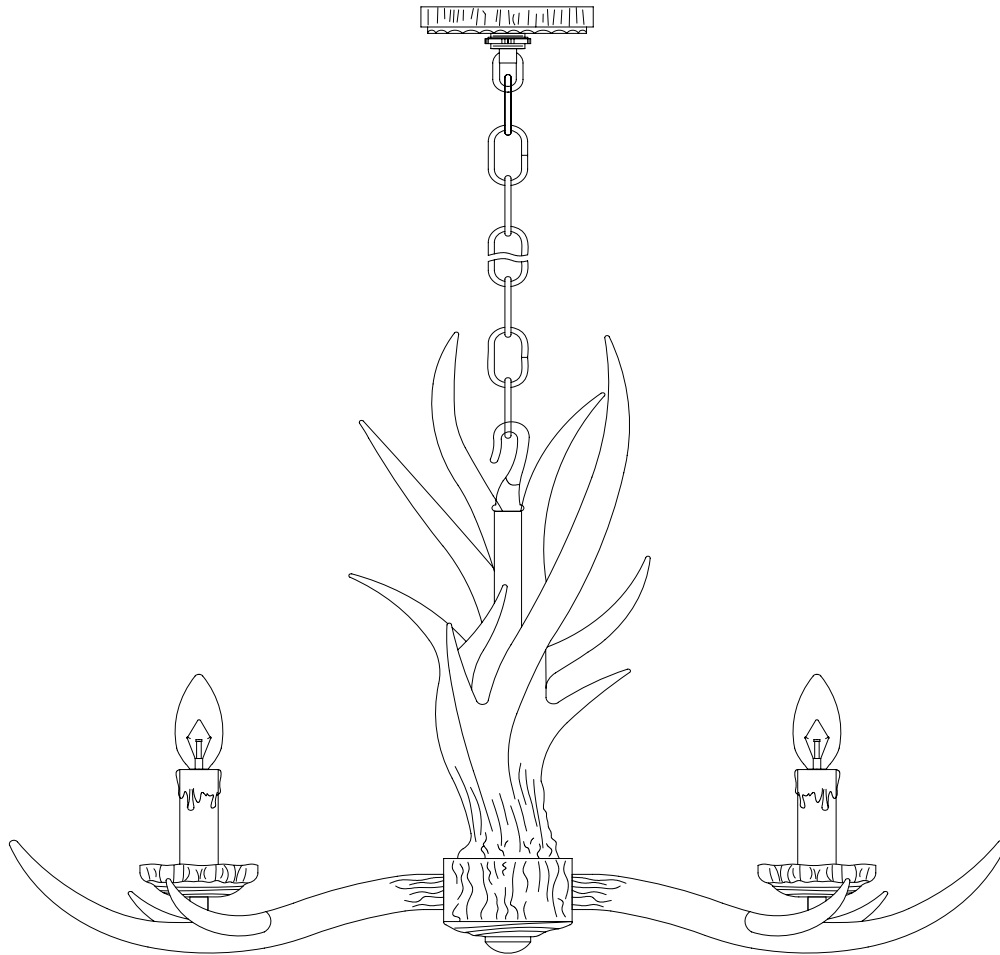

INSTRUCTION MANUAL

5 Lights Chandelier in Natural Antler Finish

Home Depot SKU **888 836** (UPC **718212171950**) (Natural Antler)



Thank you for purchasing this Hampton Bay interior light fixture. This product has been manufactured with the highest standards of safety and quality.

FEATURES:

1. Traditional 5 Lights Chandelier in Natural Antler Finish.
2. Timeless Elegant Design.
3. Easy to Assemble and Install With Quick Link.

QUESTIONS, PROBLEMS, MISSING PARTS:

Before returning to your local Home Depot, please call our Customer Service Team at 1-877-527-0313 or visit www.homedepot.com. Please reference your SKU [888 836](#) Natural Antler Fixture or UPC [718212171950](#) Natural Antler Fixture.

CAUTION:

1. Before starting installation of this fixture or removal of a previous fixture, disconnect the power by turning off the circuit breaker or by removing the fuse at the fuse box.
2. CONSULT A QUALIFIED ELECTRICIAN IF YOU HAVE ANY ELECTRICAL QUESTIONS.
3. If you have any non-electrical questions about this fixture, please contact our Customer Service Team at 1-877-527-0313 or visit www.homedepot.com. Please reference your SKU [888 836](#) Natural Antler Fixture or UPC [718212171950](#) Natural Antler Fixture.
4. Keep your receipt and these Instructions for Proof of Purchase.

TOOLS REQUIRED FOR ASSEMBLY & INSTALLATION (not included):

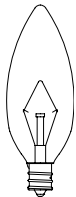

Light Bulb
(60 watt maximum)



Safety goggles



Step Ladder



Wire strippers



Flathead
screwdriver

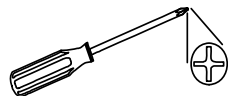

Phillips
screwdriver



Electrical
tape



Wire cutters



Chain pliers

PARTS INCLUDED FOR ASSEMBLY (parts are not to scale):

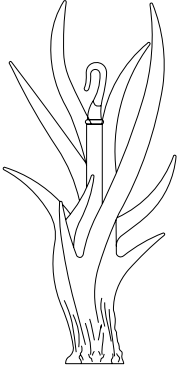

1 COLUMN(#1)



5 SLEEVE(#2)

ASSEMBLY INSTRUCTIONS:

1. Carefully unpack the fixture. Lay out all parts on a clean surface. Take care not to lose any small parts necessary for installation.
2. Thread fixture column (#1) onto main body (#3) until snug.
3. Put sleeve (#2) into socket (#4). Do the same means to other socket.
4. Install the light bulbs in accordance with the fixture's specification. (DO NOT EXCEED THE MAXIMUM WATTAGE RATING!!)

ASSEMBLY:

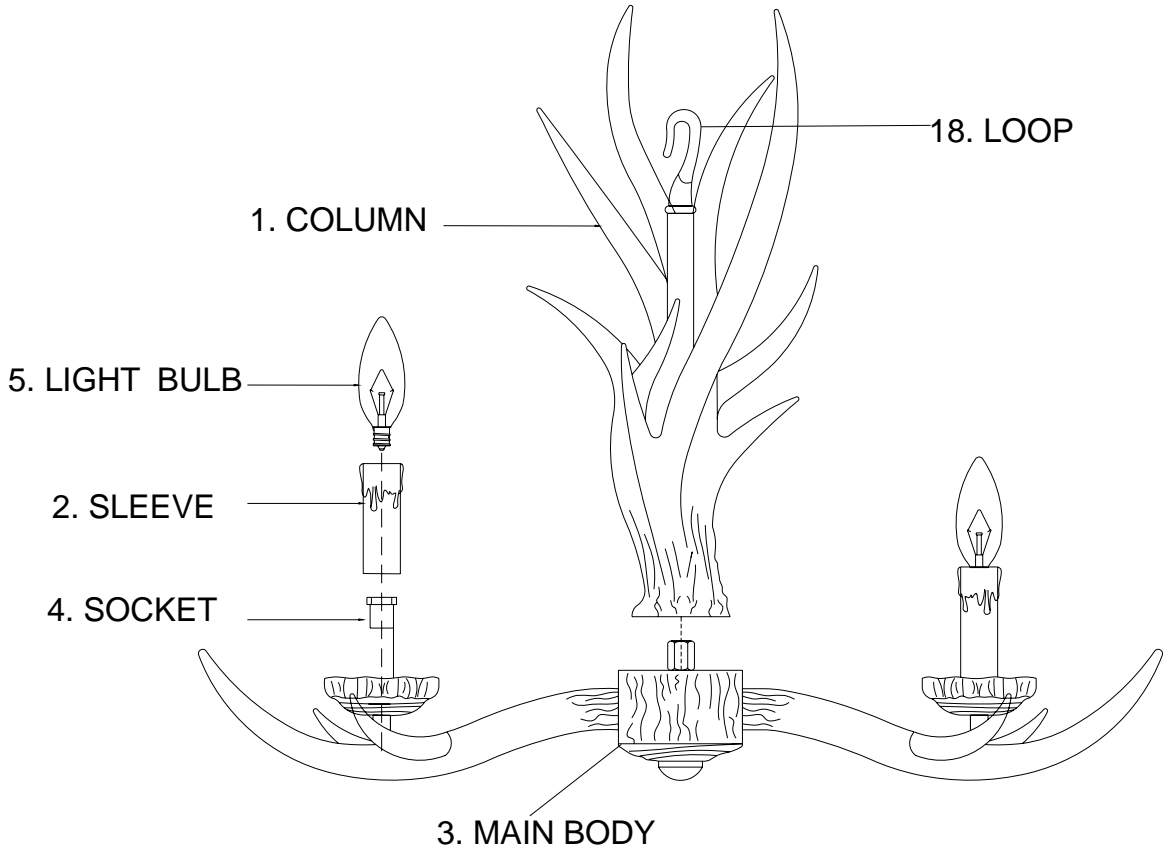

PARTS INCLUDED FOR INSTALLATION (parts are not to scale):



1 Quick Link(#6)

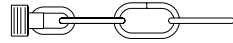

1 Collar Loop with Chain(#9)



1 Collar Ring(#8)



1 Nipple(#10)



1 Hex Nut(#11)



1 Crossbar(#12)



1 Ground Screw(#13)



2 Out Box Screws(#14)



1 Lock Washer(#15)



3 Wire Connector(#16)

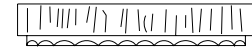

1 Canopy(#17)

INSTALLATION INSTRUCTIONS:

1. Place lock washer (#15) over end of nipple (#10) protruding through crossbar (#12) and thread hex nut (#11) onto nipple (#10) until tight.
2. Mount the Crossbar (#12) to the Outlet Box (#7) using the two provided Outlet Box Screws (#14). The side of the cross bar marked “GND” must be face out.
3. By measuring determine correct number of links needed for proper hanging height. Use a pair of pliers to open one end link of the chain and discard un- wanted chain.
4. **Secure Collar loop with Chain (#9) into nipple (#10) until tight, then use the quick link (#6) to connect the open end of Collar loop with Chain (#9) to the loop (#18) of column (#1).**
5. Lace the fixture’s wire through the chain link, Collar Ring (#8), Canopy (#17) and Nipple (#10) and pull until taut. Feed the fixture wire through the center hole of canopy (#17).
6. At this point, Connect the neutral wire (ribbed) from the fixture to the white house (neutral) wire from the Outlet Box (#7) and the lead wire (smooth) from the fixture to the black house (hot) wire from the Outlet Box (#7). Cover the two wire connections using the two provided Wire Connector (#16). Wrap the two wire connections with electrical tape for a more secure connection. **If your outlet has a ground wire (green or bare copper), connect fixture’s ground wire to it using the Wire Connector (#16). Otherwise connect fixture’s ground wire directly to the Ground Screw (#13) on the Crossbar (#12).** *Note: If you have electrical questions, consult your local electrical code for approved grounding methods.*
7. **After wires are connected tuck them carefully inside outlet box (#7) and then raise the canopy (#17) to the ceiling. Raise Collar Ring (#8) and thread onto Collar loop with Chain (#9) until taut.**
8. Installation is complete. Turn on the power at the circuit breaker or fuse box. Turn the light switch on to activate the fixture.

INSTALLATION:

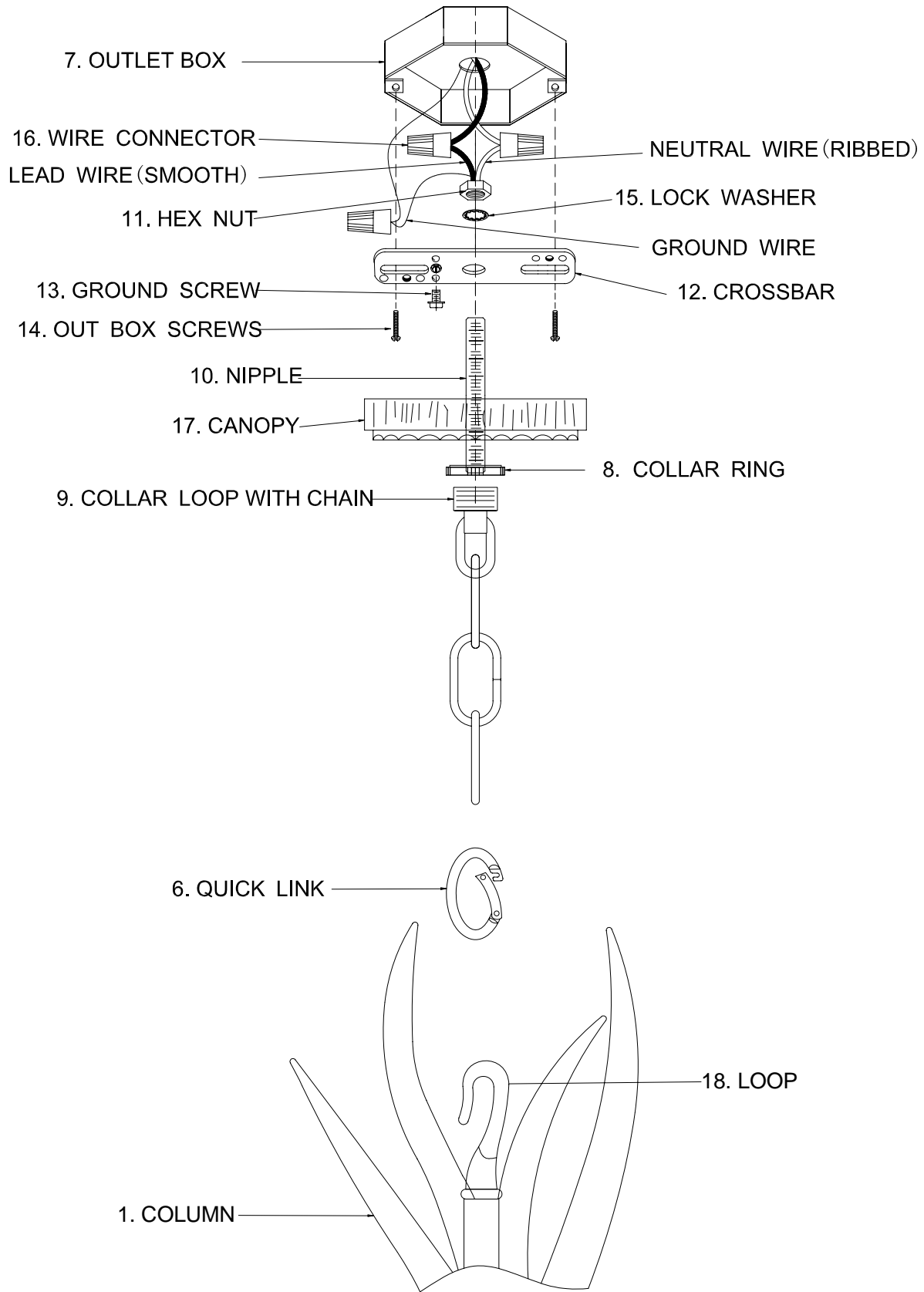

TROUBLESHOOTING:

	Possible Cause	Corrective Action
Bulb will not light.	1. Bulb is burned out.	1. Replace light bulb.
	2. Power is off.	2. Make sure power supply is on.
	3. Faulty wire connection.	3. Check wiring.
	4. Faulty switch.	4. Test or replace switch.
Fuse blows or circuit breaker trips when light is turned on.	Crossed wires or power wire is grounding out.	Check wire connections.

PRODUCT MAINTENANCE:

1. To clean the outside of the fixture, use a dry or slightly dampened clean cloth (use clean water, never a solvent) to wipe the glass and surface of the fixture.
2. To clean the inside of the fixture, first disconnect power to the fixture by turning off the circuit breaker or by removing the fuse at the fuse box. Next, use a dry or slightly dampened clean cloth (use clean water, never a solvent) to wipe the inside glass and interior surface of the fixture.
3. Do not use any cleaners with chemicals, solvents or harsh abrasives. Use only a dry soft cloth to dust or wipe carefully.

LIMITED WARRANTY

The manufacturer warrants this lighting fixture to be free from defects in materials and workmanship for a period of three (3) years from date of purchase. This warranty applies only to the original consumer purchaser and only to products used in normal use and service. If this product is found to be defective, the manufacturer's only obligation, and your exclusive remedy, is the repair or replacement of the product at the manufacturer's discretion, provided that the product has not been damaged through misuse, abuse, accident, modifications, alterations, neglect or mishandling. This warranty shall not apply to any product that is found to have been improperly installed, set-up, or used in any way not in accordance with the instructions supplied with the product. This warranty shall not apply to a failure of the product as a result of an accident, misuse, abuse, negligence, alteration, or faulty installation, or any other failure not relating to faulty material or workmanship. This warranty shall not apply to the finish on any portion of the product, such as surface and/or weathering, as this is considered normal wear and tear. **The manufacturer does not warrant and specially disclaims any warranty, whether express or implied, of fitness for a particular purpose, other than the warranty contained herein. The manufacturer specifically disclaims any liability and shall not be liable for any consequential or incidental loss or damage, including but not limited to any labor / expense costs involved in the replacement or repair of said product.**



MANUAL DE INSTRUCCIONES

Candelero de 5 luces Acabado de Cuerno Natural

Home Depot SKU **888 836** (UPC **718212171950**) (Cuerno Natural)

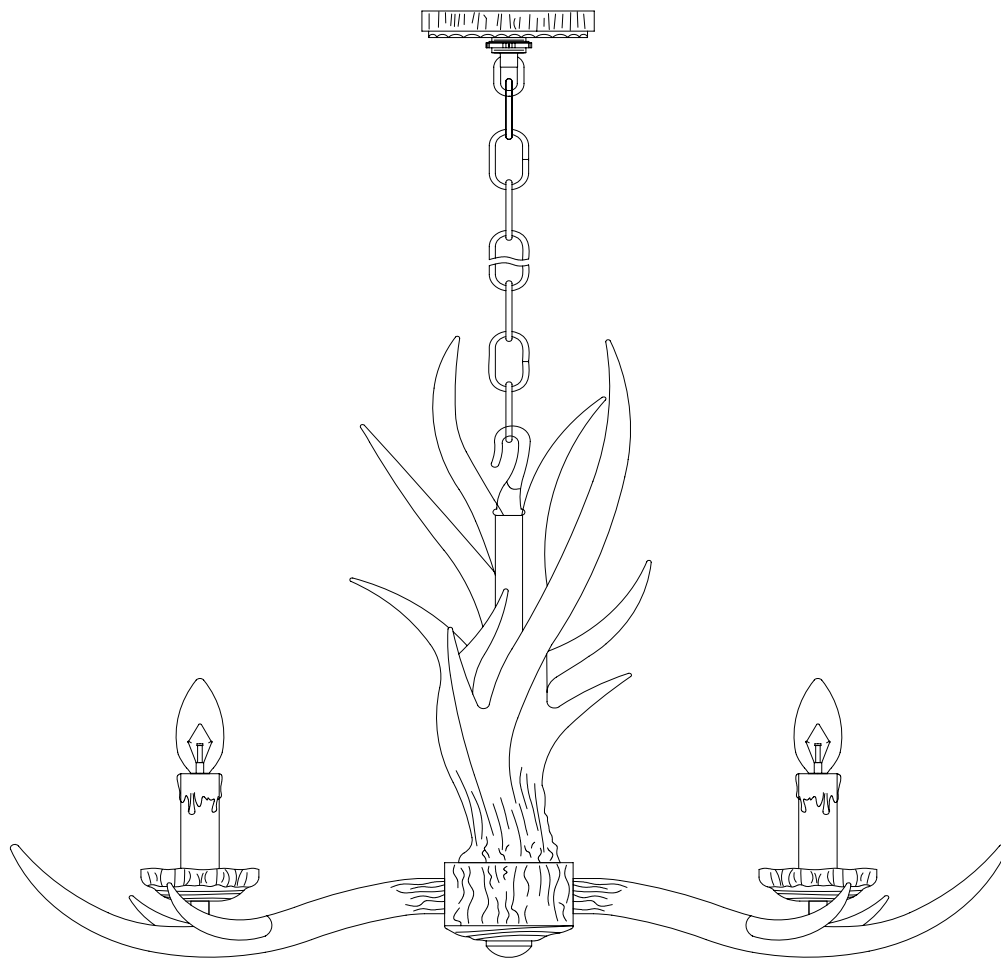

Gracias por la compra de este accesorio Hampton Bay luz interior. Este producto ha sido fabricado con los más altos niveles de seguridad y calidad.

CARACTERÍSTICAS:

1. Candelero de 5 luces Acabado de Cuerno Natural.
2. Atemporal Elegante diseño.
3. Fácil de montar e instalar Con enlace rápido.

Preguntas, problemas, piezas faltantes:

Antes de regresar a su oficina local de Home Depot, llame a nuestro Servicio de Atención al 1-877-527-0313 o visite www.homedepot.com. Por favor, referir a [888 836](#) SKU Lámpara de Cuerno Natural, UPC [718212171950](#) Lámpara de Cuerno Natural.

PRECAUCIÓN:

1. Antes de comenzar la instalación de este lampara o eliminación de una luz anterior , desconecte la alimentación apagando el interruptor o quitando el fusible en la caja de fusibles.
2. CONSULTE CON UN ELECTRICISTA SI TIENE ALGUNA PREGUNTAS ELÉCTRICAS.
3. Si usted tiene cualquier pregunta no eléctrica de esta, luz por favor, póngase en contacto con nuestro Servicio de Atención al 1-877-527-0313 o visite www.homedepot.com. Por favor, referir a **888 836 SKU Lámpara de Cuerno Natural UPC 718212171950** Lámpara de Cuerno Natural.
4. Guarde su recibo y las instrucciones para la prueba de compra.

HERRAMIENTAS necesarias para el montaje y la instalación (no incluidos):

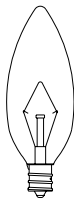

Bombilla (Máximo 60 watt)



Gafas De Seguridad



Escalera



Pelacable



Destornillador De Cabeza Plana

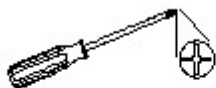

Destornillador De Cabeza Phillips



Cinta Aislante



Pelacables



Alicates De Cadena

PIEZAS INCLUIDAS PARA LA ASAMBLEA (partes no están a escala):

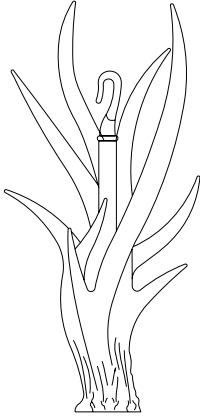

1 Cilindro (#1)

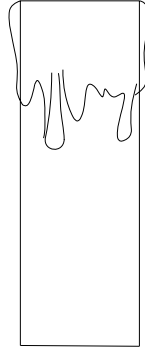

5 Cubierta (#2)

INSTRUCCIONES DE MONTAJE:

1. Abrir con cuidado la lampara. Coloque todas las partes sobre una superficie limpia. Tenga cuidado de no perder las piezas pequeñas necesarias para la instalación.
2. Atornille la Columna de la lampara (#1) sobre el ensamblaje principal (#3) hasta ajustado.
3. Ponga el cilindro (#2) en el zócalo (#4).Haga lo mismos con los otros zócalo.
4. Instalar bombillas de luz de acuerdo con las especificaciones de los accesorios. **(No sobrepasar la RATING!! potencia máxima)**

ASAMBLEA:

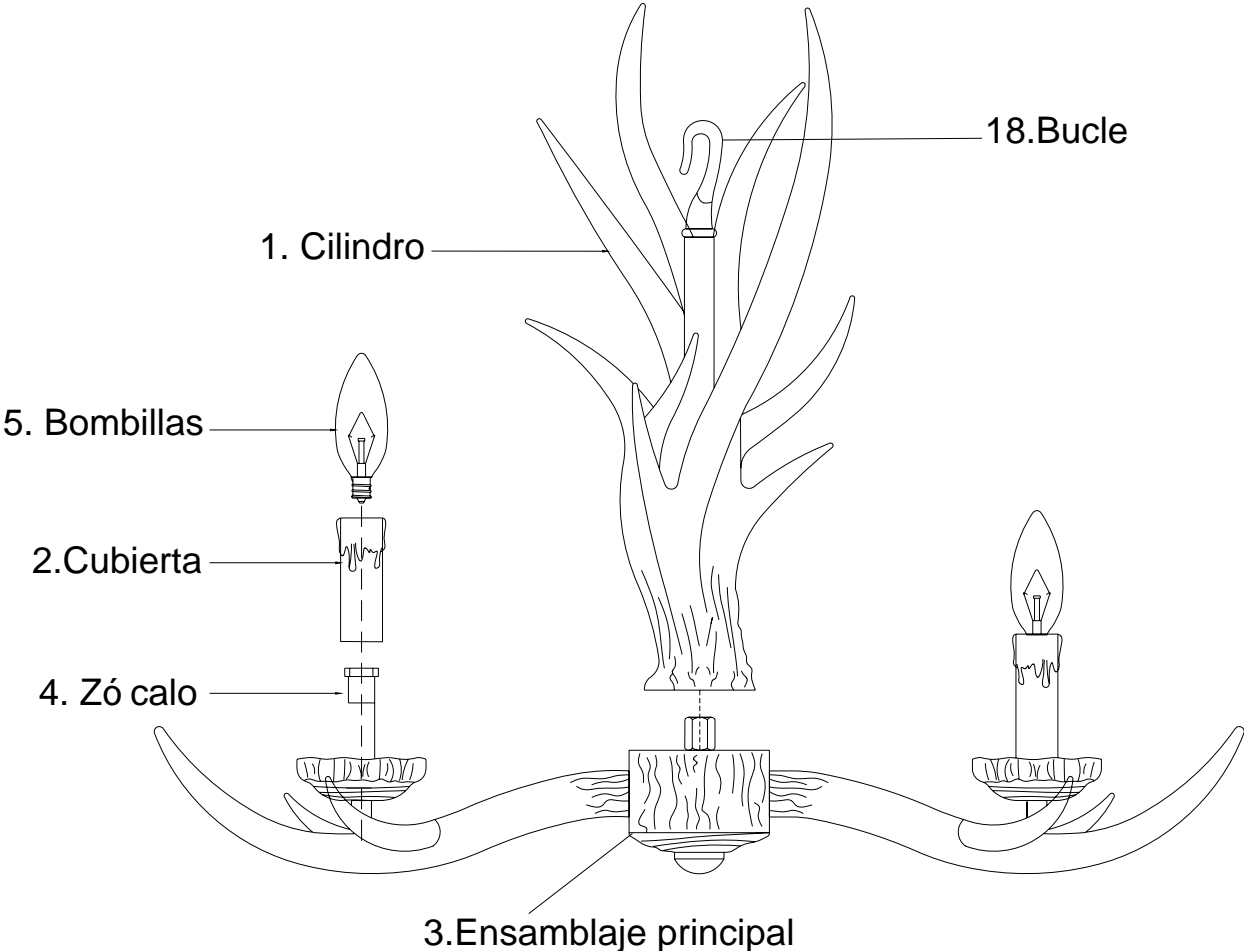

PIEZAS INCLUIDAS para la instalación (las partes no están a escala):



1 Enlace rápido (#6)

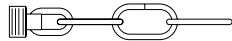

1 Bucle de cuello & Cadena (#9)

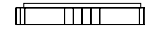

1 Cuello de seguro (#8)

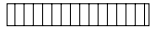

1 Pezón (#10)



1 La tuerca hexagonal (#11)



1 Barra de montaje (#12)



1 Tornillo de tierra (#13)



2 cabo tornillos cuadro (#14)



1 Contratuerca (#15)



3 Conectores de cable de (#16)

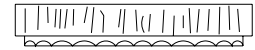

1 Dosel (#17)

Instrucciones de instalación:

1. Coloque la Arandela de seguridad (# 15) sobre el extremo del pezón (# 10) sobresaliendo del travesaño (# 12) y atornille la tuerca hexagonal (# 11) en el pezón (# 10) hasta que quede ajustada.
2. Monte la barra de montaje (#12) a la caja de salida (#7) con los dos tornillos de caja de salida proveídos (#14). El lado de la barra transversal marcada "GND" debe enfrenar a fuera.
3. Después de medir determine el número correcto de enlaces de cadena necesarios para colgar a la altura adecuada. Use un par de pinzas para abrir un enlace de la cadena y deseche la cadena que sobro.
4. Asegure el bucle con la cadena (#9) al pezón (#10) hasta que quede apretado, y luego use el enlace rápido (#6) para conectar el extremo abierto del bucle del collarín con cadena (#9) a los bucles (#18) de la columna (#1).
5. Encaje el alambre a través de la cadena, anillo (#8), Dosel (#17) el pezón (#10) y estire hasta que quede tenso. Pase el cable a través del orificio de la cubierta (#17).
6. En este punto, Conecte el cable blanco del la lámpara al cable blanco de la caja de salida (#7), y el cable negro de la lámpara al cable negro de la caja de salida (#7). Cubra las dos conexiones de cable con los dos Conectores de alambre previstos (#16). Envuelva las dos conexiones de los cables con cinta aislante para una conexión más segura. Si su caja de salida tiene un cable de tierra (verde o desnudo de cobre), conecte el cable de tierra accesorio a la misma utilizando el conector de cable (#16). De otra manera conecte el alambre de cobre al tornillo de tierra (#13) en la correa Circular (#12).

Nota: Para evitar rayar el tubo, extender los brazos hacia el exterior a una posición adecuada FIG.A a continuación.

7. Después de que los cables están conectados cuidadosamente métalos dentro de la caja de salida (#7) y luego suba el dosel (#17) hasta el techo. Subiendo el collarín (#8) e atornille el bucle con cadena (#9) hasta que quede tirante.

8. La instalación está completa. Encienda la energía en la caja de fusibles. Encienda el interruptor de la luz para activar el aparato.

INSTALACIÓN:

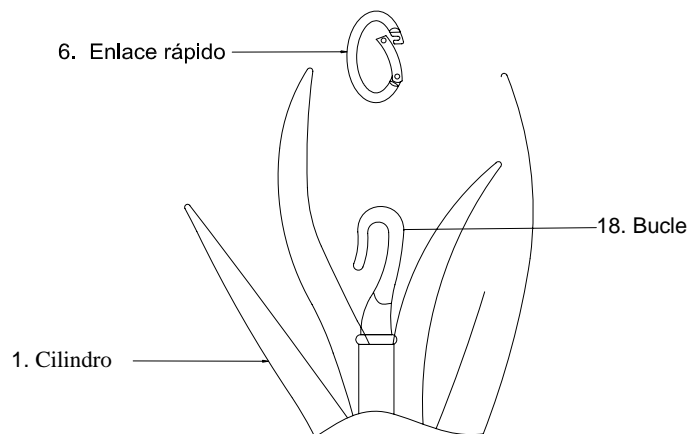
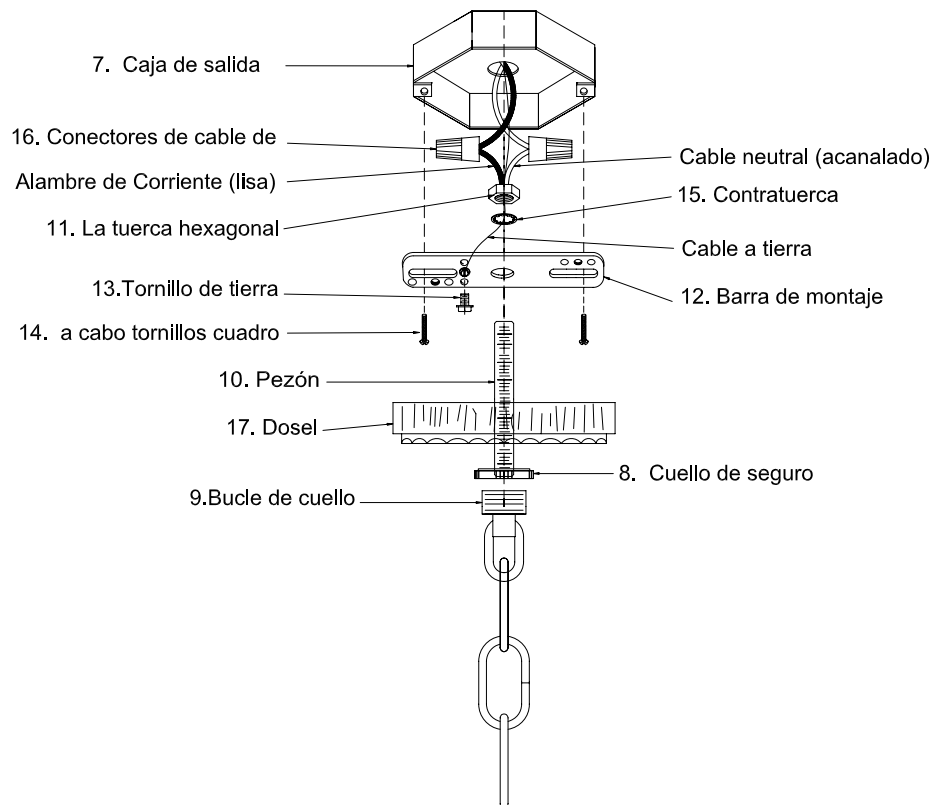

SOLUCIÓN DE PROBLEMAS:

	Posible causa de Acción Correctiva	Bombilla no se encenderá.
la oferta está encendido.	1. Bombilla está quemada.	1. Reemplace la bombilla.
	2. Está apagada.	2. Asegúrese de que el poder
	3. Conexión del cable defectuoso.	3. Verifique el cableado.
	4. Interruptor defectuoso.	4. Pruebe o cambiar el interruptor.
Funde un fusible o circuito viajes interruptor cuando la luz	está encendida. Cables cruzados o cables de alimentación	es tierra hacia fuera. Compruebe las conexiones de cables.

Mantenimiento de productos:

1. Para limpiar el exterior del aparato, utilice un seca o ligeramente húmeda tela (use agua limpia, nunca un disolvente) para limpiar el vidrio y la superficie de la lámpara.
2. Para limpiar el interior del aparato, primero desconecte la alimentación de la lámpara de apagar el interruptor de circuito o quitando el fusible de la caja de fusibles. A continuación, utilice una tela seca o ligeramente húmeda (use agua limpia, nunca un disolvente) para limpiar el cristal en el interior y la superficie interior de la lámpara.
3. No utilice limpiadores con productos químicos, solventes o abrasivos severos. Utilice sólo un paño suave y seco para el polvo o limpiar con cuidado.

GARANTÍA LIMITADA

El fabricante garantiza que este accesorio de iluminación a estar libre de defectos en materiales y mano de obra durante un período de cinco (5) años a partir de la fecha de compra. Esta garantía se aplica sólo al comprador original y sólo a los productos utilizados en condiciones normales de uso y servicio. Si se encuentra que este producto está defectuoso, la única obligación del fabricante, y su solución exclusiva, es la reparación o sustitución del producto, a discreción del fabricante, siempre que el producto no ha sido dañado por el mal uso, abuso, accidentes, modificaciones, alteraciones, negligencia o mal manejo. Esta garantía no se aplicará a cualquier producto que se demuestre que ha sido instalado incorrectamente, puesta a punto, o utilizado en cualquier manera no conforme con las instrucciones suministradas con el producto. Esta garantía no se aplicará a una falla del producto como consecuencia de un accidente, mal uso, abuso, negligencia, alteración o instalación defectuosa, o cualquier otro fallo que no se refieran a los materiales o ejecución defectuosa. Esta garantía no se aplicará a la meta en cualquier parte del producto, tales como la superficie y / o la intemperie, ya que se considera uso y desgaste normal. **El fabricante no garantiza y especialmente niega cualquier garantía, expresa o implícita, de aptitud para un propósito particular, excepto la garantía contenida en este documento. El fabricante rechaza específicamente cualquier responsabilidad y no será responsable por cualquier pérdida consecuente o incidental o daños, incluyendo pero no limitado a cualquier mano de obra Gastos de gastos que implica la sustitución o reparación de dicho producto.**



MANUEL D'INSTRUCTIONS

5-bougeoir lumière Cor naturel Finition

Home Depot SKU **888 836** (UPC **718212171950**) (Ramure naturelle)

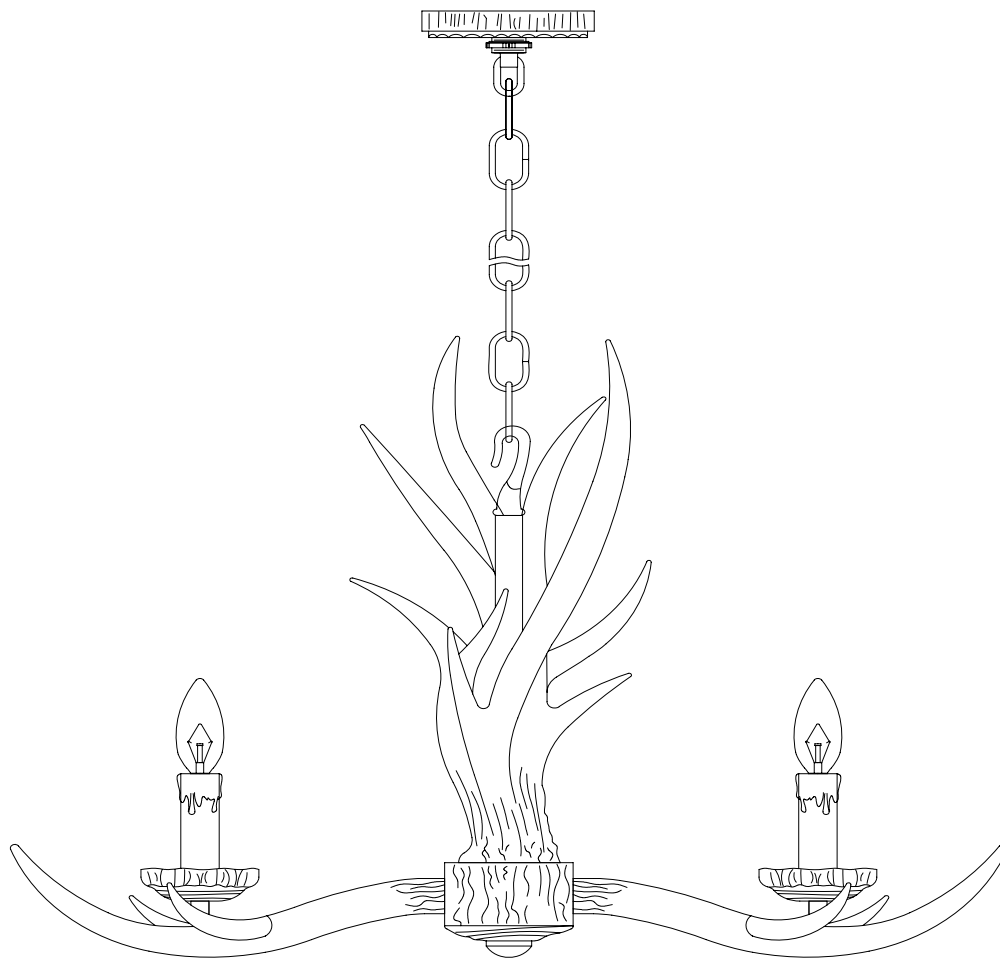

Nous vous remercions d'avoir acheté ce Hampton Bay appareil d'éclairage à l'intérieur. Ce produit a été fabriqué avec des niveaux plus élevés de sécurité et de qualité.

CARACTÉRISTIQUES:

1. Traditionnelles 5-bougeoir lumière Cor naturel Finition.
2. Design élégant et intemporel.
3. Facile à assembler et installer avec un lien rapide.

Questions, des problèmes, des pièces manquantes:

Avant de retourner à votre Home Depot local, appelez notre Service Center au 1-877-527-0313 ou visitez www.homedepot.com. S'il vous plaît se référer à SKU [888 836](#) Natural Horn Lampé, Natural Horn Lampé accessoires UPC [718212171950](#).

ATTENTION:

1. Avant d'installer cette lampe ou la suppression d'un jour précédent, Mettez l'interrupteur ou en enlevant les fusibles dans la boîte à fusibles.
2. Consultez un électricien qualifié SI VOUS AVEZ DES.
3. Si vous avez des questions, ce pouvoir, de la lumière s'il vous plaît contacter notre Service Center au 1-877-527-0313 ou visitez www.homedepot.com. S'il vous plaît se référer à SKU [888 836](#) Natural Horn Lampé, UPC [718212171950](#) Natural Horn Lampé.
4. Conservez votre reçu et des instructions pour preuve d'achat.

Outils nécessaires pour l'assemblage et l'installation (non inclus):

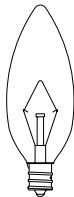

Bulb (60 watt max)



Lunettes De Sécurité



Ladder



Strippers



Tourenvis
À Tête Plate



Tourenvis
À Tête Cruciforme



Ruban
isolant



Strippers



Pinces chaîne

PIÈCES FOURNIES pour l'assemblage (pièces ne sont pas à l'échelle):

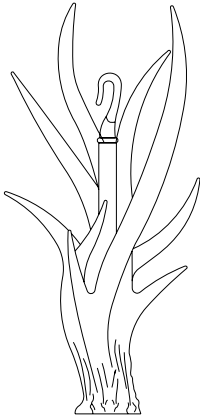

1 Cylindre (#1)

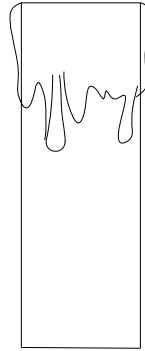

5 Couvrir (#2)

INSTRUCTIONS D'ASSEMBLAGE:

1. Ouvrir avec précaution la lampe. Posez toutes les pièces sur une surface propre. Soyez prudent de ne pas perdre les petites pièces nécessaires pour l'installation.
2. Visser la colonne de feu (#1) sur l'assemblage principal (#3) pour mettre.
3. Placez la bouteille (#2) dans la douille (#4). Faites de même avec la prise d'autres.
4. Installer des ampoules à lumière selon les spécifications des accessoires. (Ne pas dépasser la puissance maximale RATING!!)

DÉPANNAGE:

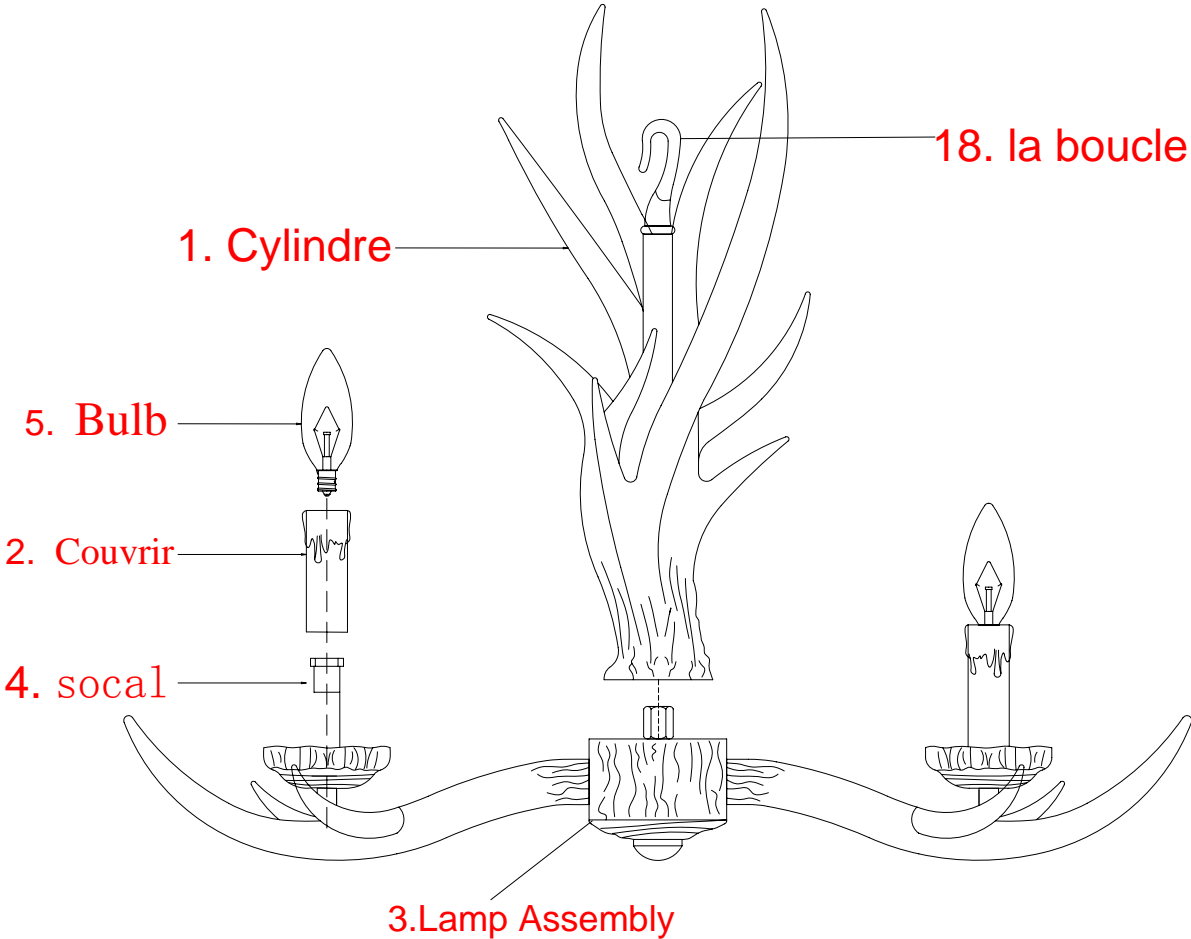

PIÈCES FOURNIES pour l'installation (pas les parties à l'échelle):



1 Quick Link(#6)

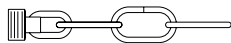

1 Chaîne (#9)

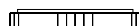

1 Collerette (#8)



1 Mamelon (#10)



1 Hex (#11)



1 Plaque arrière (#12)



1 Échouement vis (#13)



2 Les vis de la case (#14)



1 Contre-écrou (#15)



3 Connecteurs câble (#16)

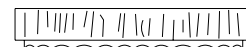

1 Canopée (#17)

INSTRUCTIONS D'INSTALLATION:

1. Placez la rondelle de blocage (# 15) par rapport à la fin d'un mamelon (# 10) en saillie par barre transversale (# 12) et l'écrou hexagonal thread (# 11) sur le mamelon (# 10) jusqu'à la butée.
2. Montez la barre de montage (#12) à la boîte de sortie (#7) avec les deux vis boîte de sortie prévue (#14). Le côté de la traverse portant la mention «GND» doit faire face Out.
3. En mesurant déterminer le nombre correct de liens nécessaires de la bonne pince à choisir la pendaison de hauteur pour ouvrir un lien en bout de chaîne et jetez indésirable chaîne.
4. Secure boucle de collier avec la chaîne (#9) dans la cheminée (#10) jusqu'à la butée, puis utilisez le lien rapide (#6) pour relier l'extrémité ouverte de la boucle de collier avec la chaîne (#9) à la boucle (#18) de la colonne (#1).
5. Dante du lustre fil à travers les mailles de chaîne, collier bague (#8), marquise (#17) et l'embout (#10) et tirez jusqu'à ce que tendue. Alimenter le fil Mobilier par le trou central de la canopée (#17).
6. À ce stade, connecter le fil blanc de l'appareil à la maison blanche (neutre) le fil de la boîte de sortie (#7) et le fil noir de l'appareil à la maison noire (chaud) le fil de la boîte de sortie (#7). Couvrir les deux connexions de câble fourni avec les deux connecteurs de fils (#16). Envelopper les deux connexions à fils avec du ruban électrique pour une connexion plus sûre. Si votre point de vente a un fil de terre (vert ou cuivre nu), connectez le fil de terre Mobilier à l'aide de la Connecteurs de fils (#16). Sinon, connectez le fil de terre Mobilier directement à la vis de terre (#13) sur la barre transversale (#12). *Note: Si vous avez des questions électriques, consultez votre code*

d'électricité local de méthodes approuvées de l'échouement.

7. Après les fils sont connectés mettre-les soigneusement l'intérieur de boîte de sortie (#7) et ensuite augmenter le couvert forestier (#17) au plafond. lever collier bague (#8) et les enfiler sur la boucle de collier avec la chaîne (#9) jusqu'à ce que tendue.

8. L'installation est terminée. Coupez l'alimentation sur la boîte à fusibles. Allumez Interrupteur pour activer l'appareil.

INSTALLATION:

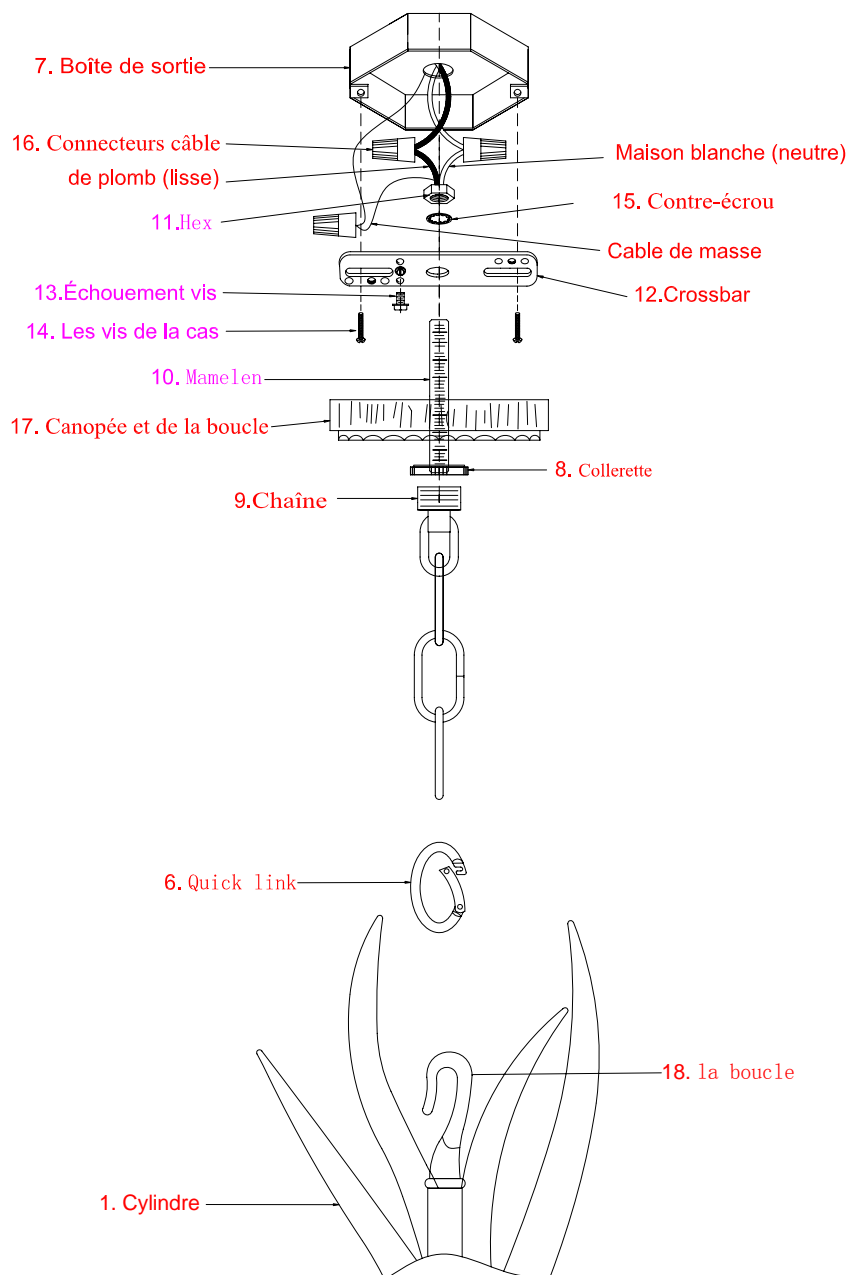

DÉPANNAGE:

	Ampoule s'allume pas	Corrective Action
Cause possible Mesure corrective	1. Ampoule est grillée.	1. Remplacer l'ampoule.
	2. Est éteint.	2. Assurez-vous que la puissance
	3. Câble de raccordement défectueux.	3. Vérifiez le câblage.
	4. Défaut du commutateur.	4. Test ou remplacer interrupteur.
Fuse coups ou circuit voyages disjoncteur lorsque la lumière	est allumé. Crossover des câbles ou des cordons d'alimentation	est coincées. Vérifiez les connexions du câble.

Produits d'entretien:

1. Pour nettoyer l'extérieur de l'appareil, utilisez un chiffon sec ou légèrement humide (utilisation propre, jamais un solvant) pour nettoyer le verre et la surface de la lampe.
2. Pour nettoyer l'intérieur de l'appareil, d'abord couper l'alimentation de la lampe à éteindre le disjoncteur ou en enlevant les fusibles de la boîte à fusibles. Ensuite, utilisez un chiffon sec ou légèrement humide (utilisation de l'eau propre, jamais un solvant) pour nettoyer le verre à l'intérieur et la surface intérieure de la lampe.
3. N'utilisez pas de produits chimiques, solvants ou des abrasifs rudes. Utilisez un doux chiffon sec et à la poussière ou nettoyer avec soin.

GARANTIE LIMITÉE

Les garanties constructeur, ce montage doit être exempt de vices de matériaux et de fabrication pour une période de cinq (5) ans à compter de la date d'achat. Cette garantie s'applique uniquement à l'acheteur initial et uniquement aux produits utilisés dans les conditions normales d'utilisation et de service. Si vous trouvez que ce produit est défectueux, la seule obligation du fabricant et votre recours exclusif, est la réparation ou le remplacement, à la discrétion du fabricant, à condition que le produit a été endommagé par un mauvais usage, d'abus, les accidents, modifications, altérations, d'une négligence ou une mauvaise manipulation. Cette garantie ne s'applique pas à un produit se trouve avoir été mal installés, set-up, ou utilisé d'une manière non conforme aux instructions livrées avec le produit. Cette garantie ne s'applique pas à une défaillance du produit résultant d'un accident, une mauvaise utilisation, abus, négligence, altération ou une mauvaise installation, ou tout autre manquement qui se rapportent à des matériaux ou d'exécution défectueuse. Cette garantie ne s'applique pas à l'objectif dans une partie quelconque du produit, tels que la surface et / ou des intempéries, telles que cela est considéré comme une usure normale. **Le fabricant ne garantit pas et décline notamment toute garantie, expresse ou implicite, d'adéquation à un usage particulier, sauf la garantie qui figure dans ce document. Le fabricant décline expressément toute responsabilité et ne saurait être tenue responsable pour tout dommage indirect ou accessoire ou des dommages, incluant mais non limité aux frais de main-d'oeuvre tous les coûts associés au remplacement ou la réparation du produit.**