

Item # 1002-28-6024  
Model #45386

# Use and Care Guide

## Frameless Mirror

**HOME**  
DECORATORS  
COLLECTION

### TOOLS REQUIRED

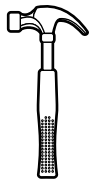

Hammer



Safety goggles

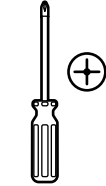

Phillips  
screwdriver

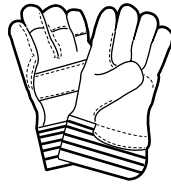

Safety gloves

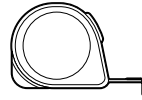

Measuring  
tape



Level



Stud finder



Drill



Pencil

### HARDWARE INCLUDED

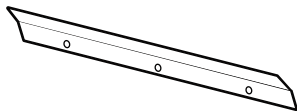

AA – Aluminum mounting bar x 1



BB – Dry wall anchor x 3

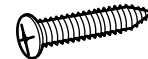

CC – Screw x 3

## Installation

### 1 PREPARING FOR INSTALLATION



**WARNING:** Handle this mirror with care. Wear safety glasses and goggles while handling and installing this mirror.



**WARNING:** Install on a flat surface only. If not installing to wall studs, use the dry wall anchors provided.

- Use a tape measure to ensure the mirror will fit in the desired location.
  - Oval mirror dimensions are 21 x 31 in. and can be hung vertically or horizontally.
  - Shaped mirror dimensions are 23 x 28.5 in. and can only be hung horizontally.
- Use a ruler to measure and draw a small dot on the wall indicating the desired location of the bottom center edge and top center edge of the mirror.
- On the mirror, use a tape measure to measure the distance from the top edge of the mirror to the bottom edge of the bracket attached to the mirror.
- On the wall, use this dimension to measure from the top center small dot on the wall down the measured distance to determine the wall bracket placement. Make a small dot on the wall.
- Measure 1/2 in. above that line. Using a level and pencil, draw a 12 in. line (length of wall bracket) This is the center hole of the aluminum mounting bar (AA).
- Place the aluminum mounting bar (AA) on the wall so the side with holes is against the wall and the center hole is

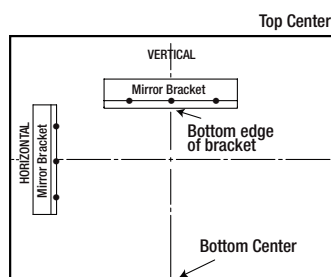

### 2 HANGING THE MIRROR

- Use a level on the line marked on the wall to assure the aluminum mounting bar (AA) is even. Use the mounting bar (AA) to mark the two outer drill holes.
- Drill pilot holes in the three marked locations.
- If you are unable to attach to wall studs, insert dry wall anchors (BB) into the holes and lightly tap into place with a hammer.
- Use a level to confirm the aluminum mounting bar (AA) is level.
- Insert and securely tighten the screws (CC).
- Carefully hang the mirror so the aluminum mounting bracket on the mirror engages the aluminum mounting bracket (AA) on the wall and is centered in the desired position.

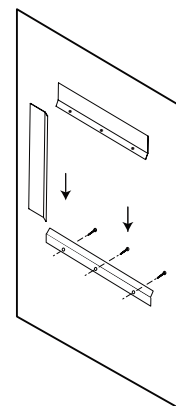
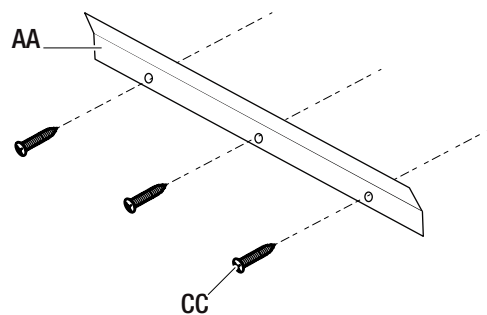

## Care and Cleaning

- Use a soft cloth and glass cleaner to clean the mirrors.
- Do not use harsh abrasives.



Núm. de artículo 1002-28-6024  
Núm. de modelo 45386

# Guía de uso y cuidado

## Espejo Sin Marco

**HOME**  
DECORATORS  
COLLECTION

### HERRAMIENTAS REQUERIDAS

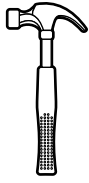

Martillo



Gafas de seguridad

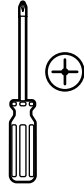

Destornillador  
Phillips



Guantes de  
seguridad

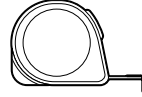

Cinta métrica



Nivel



Localizador  
de montantes

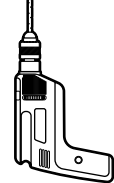

Taladro

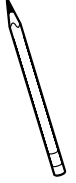

Lápiz

### HERRAJE INCLUIDO

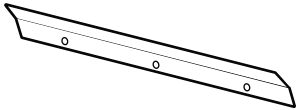

AA - Barra de montaje de aluminio x 1



BB - Ancla de pared seca x 3

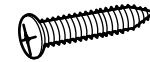

CC - Tornillo x 3

## Instalación

### 1 PREPARACIÓN PARA LA INSTALACIÓN



**ADVERTENCIA:** Manipule este espejo con cuidado. Use gafas y guantes de seguridad mientras manipula e instala este espejo.



**ADVERTENCIA:** Instale sobre una superficie plana únicamente. Si no está instalando en montantes de pared, use las anclas de pared seca suministradas.

- Use una cinta métrica para asegurarse de que el espejo encaje en el lugar deseado.
  - Las dimensiones del espejo ovalado son 21 x 31 pulg. y se puede colgar verticalmente u horizontalmente.
  - Las dimensiones del espejo estilizado son 23 x 28.5 pulg. y solo se puede colgar horizontalmente.
- Use una regla para medir y trazar un pequeño punto en la pared que indique el lugar deseado del borde central inferior y el borde central superior del espejo.
- En el espejo, use una cinta métrica para medir la distancia desde el borde superior del espejo hasta el borde inferior del soporte instalado en el espejo.
- En la pared, use esta dimensión para medir desde el punto central superior en la pared hacia abajo de la distancia medida para determinar la colocación del soporte de pared. Haga un pequeño punto en la pared.
- Mida 1/2 pulg. sobre esa línea. Usando un nivel y lápiz, trace una línea de 12 pulg. (longitud del soporte). Este es el agujero central de la barra de montaje de aluminio (AA).
- Coloque la barra de montaje de aluminio (AA) en la pared para que el lado con agujeros esté contra la pared y el agujero central esté ubicado en el punto marcado en la pared.

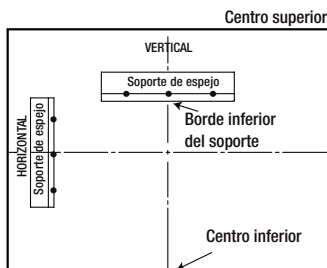

### 2 CÓMO COLGAR EL ESPEJO

- Use un nivel en la línea marcada en la pared para garantizar que la barra de montaje de aluminio (AA) esté pareja. Use la barra de montaje (AA) para marcar los dos agujeros exteriores.
- Perfore agujeros piloto en los tres lugares marcados.
- Si no puede instalar en montantes de pared, inserte anclas de pared seca (BB) en los agujeros y golpee ligeramente en el lugar con un martillo.
- Use un nivel para asegurarse de que la barra de montaje de aluminio (AA) esté a nivel.
- Inserte y apriete con seguridad los tornillos (CC).
- Con cuidado, cuelgue el espejo de modo que el soporte de montaje de aluminio en el espejo enganche en el soporte de montaje de aluminio (AA) en la pared y que esté centrado en la posición deseada.

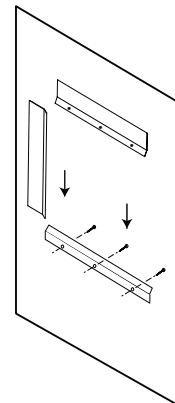
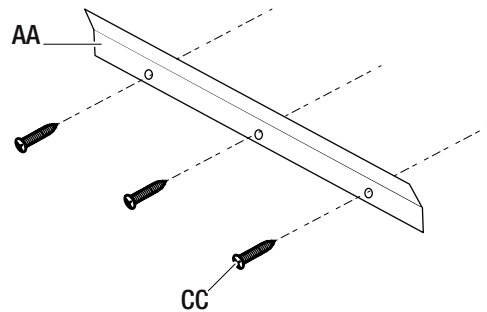

### Cuidado y limpieza

- Use un paño suave y limpiador de vidrio para limpiar los espejos.
- No use abrasivos fuertes.