

Interior/Exterior Roll-Up Shade

Visillo enrollable para interiores/exteriores

Installation Instructions
Instrucciones de instalación



Dear customer:

The product you have purchased has been engineered and manufactured to the highest standards of quality and performance.

Please read the instruction sheet carefully before installing your new shade.

Estimado Consumidor:

El producto que ha adquirido ha sido diseñado y fabricado con los más altos estándares de calidad y rendimiento.

Lea atentamente la hoja de instrucciones antes de instalar su nuevo persiana.

PACKAGE INCLUDES

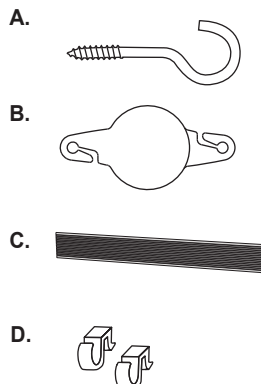

HARDWARE

Width (in)	72in	96in
Width (cm)	182.9cm	243.8cm
A. Eye hook	3	5
B. Fastener	3	4
C. Valance	1	1
D. Valance Clip	2	3

TOOLS NEEDED

1. Tape Measure
2. Drill & 1/16" bit
3. Pliers
4. Pencil

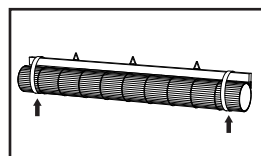

1. HOW TO INSTALL

Before installing make sure shade is fully rolled up and secured. For easier installation do not remove shrink wrap packaging ties until finished.

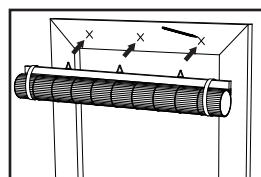

INSIDE MOUNT

Montaje interior

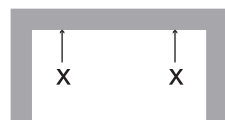

OUTSIDE MOUNT

Montaje exterior

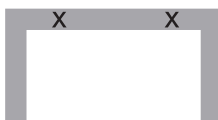

2. POSITION SHADE

Make sure your marks for the screw holes are level or at least the same distance from the top of the window. For best accuracy, measure the distance with a tape measure.

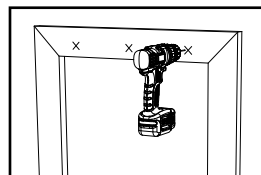

3. INSTALL EYE HOOKS

Drill 1/16" pilot holes at the X marks, insert eye hooks and tighten. If necessary, use pliers to tighten.

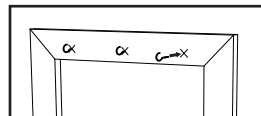

4. HANG THE SHADE

To hang the shade, simply hook the mounting eyelets over the eye hooks.

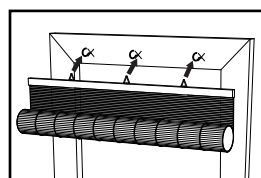

INSTALL VALANCE (optional)

To hang the valance, locate the Valance Clips provided. Snap one clip into each hole located at the top of the headrail. When all clips are attached, gently press valance into clips.

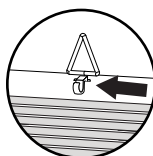
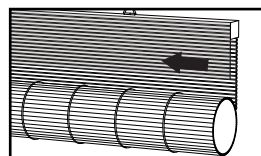

WIND TIE DOWN (only certain sizes)

Attach with bungie cord or rope to secure.

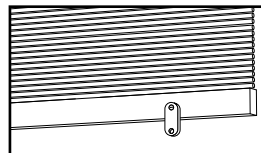

HERRAJES

Anchura (in)	72in	96in
Anchura (cm)	182.9cm	243.8cm
A. Gancho de ojo	3	5
B. Sujetadores	3	4
D. Cenefa	1	1
E. Cenefa Clip	2	3

Herramientas necesarias:

1. Cinta Métrica
2. Taladro & 1/16" broca
3. Alicates
4. Lápiz

1. CÓMO INSTALAR

Antes de la instalación, asegúrese de que la persiana esté completamente enrollada y asegurada. Para una instalación más fácil, no elimine los empaques de envoltura retráctil hasta que terminen.

INSIDE MOUNT

Montaje interior

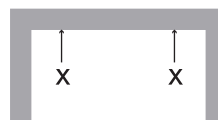

OUTSIDE MOUNT

Montaje exterior

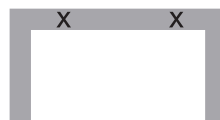

2. POSICIÓN DE PERSIANA

Asegúrese de que sus marcas para los orificios para tornillos estén niveladas o al menos a la misma distancia de la parte superior de la ventana. Para una mejor precisión, mida la distancia con una cinta métrica.

3. INSTALAR LOS GANCHOS DE OJO

Perfore orificios de 1/16 "en las marcas x, inserte los ganchos de ojo y apriételos, si es necesario, use alicates para apretarlos.

4. CUELQUE LA PERSIANA

Para colgar la persiana, simplemente enganche los ojales de montaje sobre los ganchos de ojo.

INSTALAR CENEFA (opcional)

Para colgar la cenefa, use los clips de la cenefa provistos. Inserte un clip en cada orificio ubicado en la parte superior del riel superior. Cuando todos los clips estén unidos, presione suavemente la cenefa en los clips.

VIENTO ATAR ABAJO (solo ciertos tamaños)

Coloque el cordón o la cuerda del bungie para asegurar.



Model # Item #
3326024 1003608196
3326025 1003608222
09252018-V0

MADE IN CHINA
HENCHO EN CHINA
DISTRIBUTED BY:
DISTRIBUIDO POR:
HOME DEPOT
2455 PACES FERRY RD., N.W.
ATLANTA, GA 30339
FOR ASSISTANCE, CALL:
SI NECESITA AYUDA, LLAME AL :
1-855-HD-HAMPTON
HAMPTONBAY.COM

Interior/Exterior Roll-Up Shade

Visillo enrollable para interiores/exteriores

Fastener Instructions
Instrucciones de Sujeción



Step 1

Standing in the center of the shade roll up to the desired height.

Enrollar la persiana a la altura deseada.



Step 2

Gently hook the fasteners to the shiny weaving threads on the backside of the shade.

Enganche los sujetadores a los hilos tejidos brillantes en la parte posterior de la persiana



Side View/ Vista Lateral

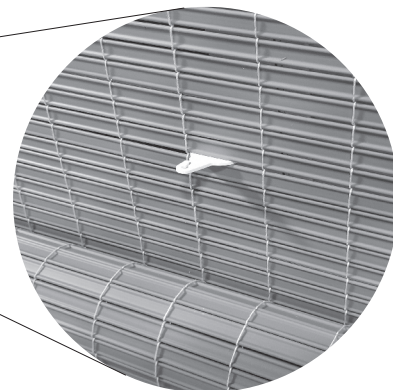

Front View/ Vista Frontal

Step 3

Roll up shade until fasteners appear on the front of the shade.

Enrolle la persiana hasta que los sujetadores estén en la parte delantera de la persiana.

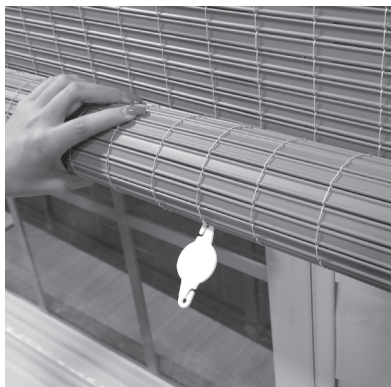

Step 4

Hook the fasteners to the same shiny threads on the front side of the shade.

Enganche los sujetadores a la mismos hilos brillantes en el parte frontal de la persiana.

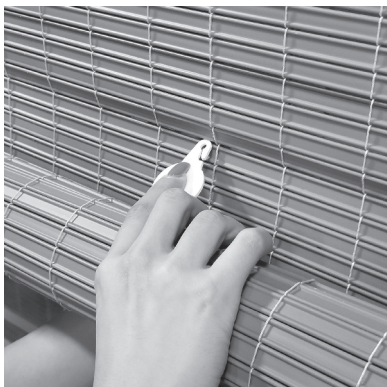

Step 5

Repeat until all fasteners are secure and level.

Repita hasta que todos los sujetadores estén seguros y nivelados.

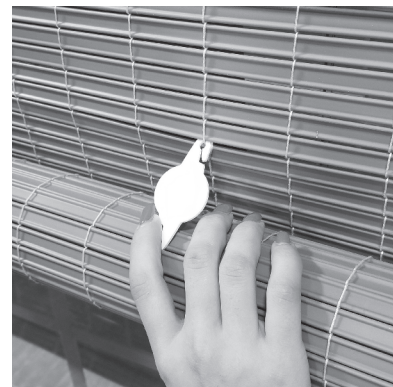

Attention: To ensure shade hangs level place the fasteners on the same slat row.

Atención: Para asegurar que la persiana cuelgue nivelada, asegúrese de que los sujetadores estén conectados en la misma fila de lamas.

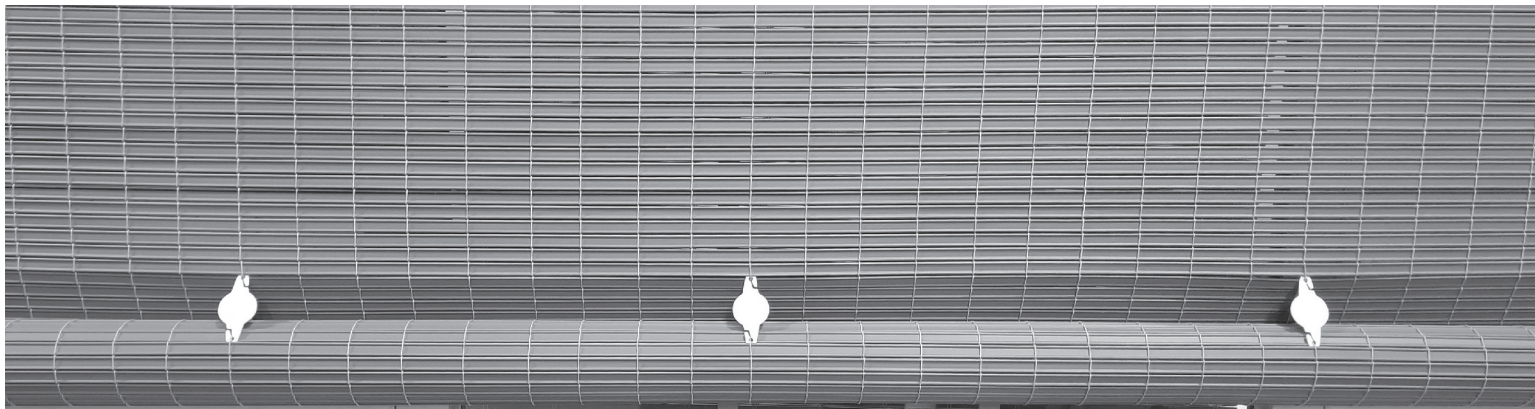

Item # Model #
1003608196 3326024
1003608222 3326025

09062018-V0

MADE IN CHINA
HENCHO EN CHINA

DISTRIBUTED BY:
DISTRIBUIDO POR:
HOME DEPOT
2455 PACES FERRY RD., N.W.
ATLANTA, GA 30339

FOR ASSISTANCE, CALL:
SI NECESITA AYUDA, LLAME AL:
1-855-HD-HAMPTON
HAMPTONBAY.COM