

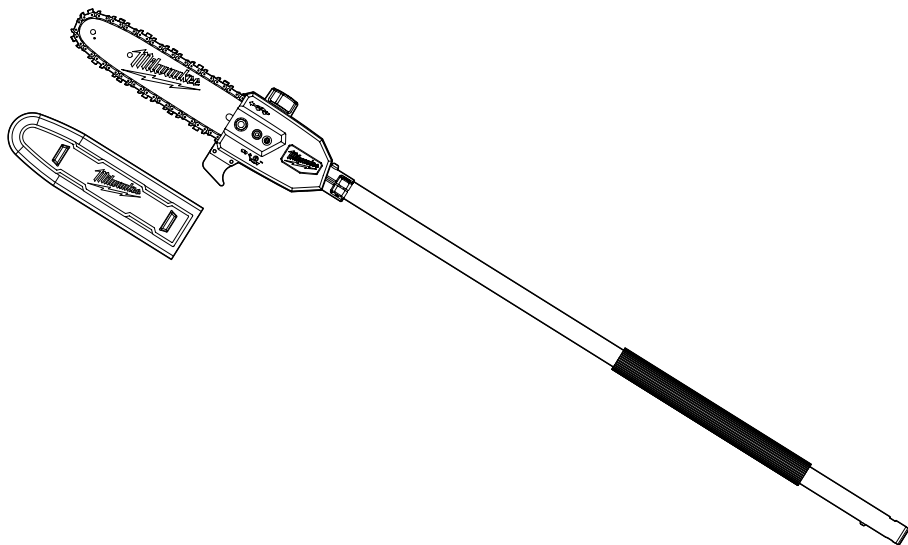





OPERATOR'S MANUAL  
MANUEL de L'UTILISATEUR  
MANUAL del OPERADOR



Cat. No. / No de cat.

49-16-2720

**M18 FUEL™ 10" POLE SAW ATTACHMENT W/ QUIK-LOK™**  
**ACCESSOIRE DE SCIE A LONG MANCHE DE 254 mm (10")**  
**M18 FUEL™ AVEC QUIK-LOK™**  
**ACCESORIO DE LA SIERRA DE PÉRTIGA DE 254 mm (10")**  
**M18 FUEL™ CON QUIK-LOK™**

 **WARNING** To reduce the risk of injury, user must read and understand operator's manual.  
 **AVERTISSEMENT** Afin de réduire le risque de blessures, l'utilisateur doit lire et bien comprendre le manuel.  
 **ADVERTENCIA** Para reducir el riesgo de lesiones, el usuario debe leer y entender el manual.

## GENERAL POWER TOOL SAFETY WARNINGS

**WARNING** Read all safety warnings, instructions, illustrations and specifications provided with this power tool. Failure to follow all instructions listed below may result in electric shock, fire and/or serious injury. **Save all warnings and instructions for future reference.** The term "power tool" in the warnings refers to your mains-operated (corded) power tool or battery-operated (cordless) power tool.

### WORK AREA SAFETY

- **Keep work area clean and well lit.** Cluttered or dark areas invite accidents.
- **Do not operate power tools in explosive atmospheres, such as in the presence of flammable liquids, gases or dust.** Power tools create sparks which may ignite the dust or fumes.
- **Keep children and bystanders away while operating a power tool.** Distractions can cause you to lose control.

### ELECTRICAL SAFETY

- **Power tool plugs must match the outlet. Never modify the plug in any way. Do not use any adapter plugs with earthed (grounded) power tools.** Unmodified plugs and matching outlets will reduce risk of electric shock.
- **Avoid body contact with earthed or grounded surfaces, such as pipes, radiators, ranges and refrigerators.** There is an increased risk of electric shock if your body is earthed or grounded.
- **Do not expose power tools to rain or wet conditions.** Water entering a power tool will increase the risk of electric shock.
- **Do not abuse the cord. Never use the cord for carrying, pulling or unplugging the power tool. Keep cord away from heat, oil, sharp edges or moving parts.** Damaged or entangled cords increase the risk of electric shock.
- **When operating a power tool outdoors, use an extension cord suitable for outdoor use.** Use of a cord suitable for outdoor use reduces the risk of electric shock.
- **If operating a power tool in a damp location is unavoidable, use a ground fault circuit interrupter (GFCI) protected supply.** Use of an GFCI reduces the risk of electric shock.

### PERSONAL SAFETY

- **Stay alert, watch what you are doing and use common sense when operating a power tool. Do not use a power tool while you are tired or under the influence of drugs, alcohol or medication.** A moment of inattention while operating power tools may result in serious personal injury.
- **Use personal protective equipment. Always wear eye protection.** Protective equipment such as a dust mask, non-skid safety shoes, hard hat or hearing protection used for appropriate conditions will reduce personal injuries.
- **Prevent unintentional starting. Ensure the switch is in the off-position before connecting to power source and/or battery pack, picking up or carrying the tool.** Carrying power tools with your finger on the switch or energizing power tools that have the switch on invites accidents.

- **Remove any adjusting key or wrench before turning the power tool on.** A wrench or a key left attached to a rotating part of the power tool may result in personal injury.
- **Do not overreach. Keep proper footing and balance at all times.** This enables better control of the power tool in unexpected situations.
- **Dress properly. Do not wear loose clothing or jewelry. Keep your hair and clothing away from moving parts.** Loose clothes, jewelry or long hair can be caught in moving parts.
- **If devices are provided for the connection of dust extraction and collection facilities, ensure these are connected and properly used.** Use of dust collection can reduce dust-related hazards.
- **Do not let familiarity gained from frequent use of tools allow you to become complacent and ignore tool safety principles.** A careless action can cause severe injury within a fraction of a second.

### POWER TOOL USE AND CARE

- **Do not force the power tool. Use the correct power tool for your application.** The correct power tool will do the job better and safer at the rate for which it was designed.
  - **Do not use the power tool if the switch does not turn it on and off.** Any power tool that cannot be controlled with the switch is dangerous and must be repaired.
  - **Disconnect the plug from the power source and/ or remove the battery pack, if detachable, from the power tool before making any adjustments, changing accessories, or storing power tools.** Such preventive safety measures reduce the risk of starting the power tool accidentally.
  - **Store idle power tools out of the reach of children and do not allow persons unfamiliar with the power tool or these instructions to operate the power tool.** Power tools are dangerous in the hands of untrained users.
  - **Maintain power tools and accessories. Check for misalignment or binding of moving parts, breakage of parts and any other condition that may affect the power tool's operation. If damaged, have the power tool repaired before use.** Many accidents are caused by poorly maintained power tools.
  - **Keep cutting tools sharp and clean.** Properly maintained cutting tools with sharp cutting edges are less likely to bind and are easier to control.
  - **Use the power tool, accessories and tool bits etc. in accordance with these instructions, taking into account the working conditions and the work to be performed.** Use of the power tool for operations different from those intended could result in a hazardous situation.
  - **Keep handles and grasping surfaces dry, clean and free from oil and grease.** Slippery handles and grasping surfaces do not allow for safe handling and control of the tool in unexpected situations.
- ### BATTERY TOOL USE AND CARE
- **Recharge only with the charger specified by the manufacturer.** A charger that is suitable for one type of battery pack may create a risk of fire when used with another battery pack.
  - **Use power tools only with specifically designated battery packs.** Use of any other battery packs may create a risk of injury and fire.

- When battery pack is not in use, keep it away from other metal objects, like paper clips, coins, keys, nails, screws or other small metal objects, that can make a connection from one terminal to another. Shorting the battery terminals together may cause burns or a fire.
- Under abusive conditions, liquid may be ejected from the battery; avoid contact. If contact accidentally occurs, flush with water. If liquid contacts eyes, additionally seek medical help. Liquid ejected from the battery may cause irritation or burns.
- Do not use a battery pack or tool that is damaged or modified. Damaged or modified batteries may exhibit unpredictable behavior resulting in fire, explosion or risk of injury.
- Do not expose a battery pack or tool to fire or excessive temperature. Exposure to fire or temperature above 265°F (130°C) may cause explosion.
- Follow all charging instructions and do not charge the battery pack or tool outside the temperature range specified in the instructions. Charging improperly or at temperatures outside the specified range may damage the battery and increase the risk of fire.
- Do not operate the tool without the front handle in place. The front handle must be attached properly during use. Use both hands when operating the tool, according to the attachment instructions. Maintain a firm grip. Using one hand could cause loss of control and result in serious injury.
- Do not operate a pole saw in a tree, on a ladder, from a rooftop, or any unstable support. Operation of a pole saw in this manner could result in serious personal injury.
- Identify a clear retreat path before beginning a cut. Falling limbs and branches will cause injury.
- Keep face, hands and feet clear of moving parts at all times. Moving parts can cause severe lacerations.
- Before you start the tool, make sure the saw chain is not contacting anything. A moment of inattention while operating saws may cause entanglement of your clothing or body with the saw chain.
- Hold the tool by insulated gripping surfaces only, because the saw chain may contact hidden wiring. Saw chains contacting a "live" wire may make exposed metal parts of the saw "live" and could give the operator an electric shock.
- Before starting the tool check the work area for hidden objects, such as wire fencing, posts, etc. Striking a solid object could cause loss of control and serious personal injury.
- Brace for unexpected movement when contact is made with a hard object. Loss of control could result in serious injury.
- Do not stand directly under branch/limb being cut. Falling debris will cause injury. Do not use tool at an angle greater than 60° to ground level.
- Always keep proper footing and operate the pole saw only when standing on fixed, secure and level surface. Slippery or unstable surfaces may cause a loss of balance or control of the tool.
- Do not overreach. This helps prevent unintended tip contact and enables better control of the tool in unexpected situations.

## SERVICE

- Have your power tool serviced by a qualified repair person using only identical replacement parts. This will ensure that the safety of the power tool is maintained.
- Never service damaged battery packs. Service of battery packs should only be performed by the manufacturer or authorized service providers.

## SPECIFIC SAFETY RULES FOR POLE SAW

- Before use, read this manual, and all manuals and labels of this tool and its power head. Failure to follow the warnings and instructions may result in serious injury. Use tool only as described in this manual. Use only attachments recommended by MILWAUKEE.
- Always wear eye, hearing, and head protection, and protective clothing and footwear, according to the operation being performed. Wear heavy, long pants, long sleeves, boots, and gloves. Contain long hair. Do not wear loose clothing or jewelry. Do not wear short pants, sandals, or go barefoot.
- Keep bystanders at least 50' away during use.
- This tool is for use in trimming and pruning wood only. Do not use for felling trees or branches over 9" diameter, or cutting other materials such as metal or plastic. Do not cut vines and/or small underbrush.
- WARNING** Do not operate near electric power lines. The unit has not been designed to provide protection from electric shock in the event of contact with electric power lines. Consult local regulations for safe distances from electric power lines and ensure that the operating position is safe and secure before use.
- Do not extend tool by more than one attachment extension. Additional attachment extensions will make the pole unstable and difficult to control, which could result in injury.
- When using this attachment with larger-capacity battery packs, use the shoulder strap to reduce user fatigue and help in maintaining control of the tool during use.

### Causes and operator prevention of kickback:

Kickback may occur when the nose or tip of the guide bar touches an object, or when the wood closes in and pinches the saw chain in the cut.

Tip contact in some cases may cause a sudden reverse reaction, kicking the guide bar up and back towards the operator.

Pinching the saw chain along the top of the guide bar may push the guide bar rapidly back towards the operator.

Either of these reactions may cause you to lose control of the tool which could result in serious personal injury. Do not rely exclusively upon the safety devices built into your tool. As a pole saw user, you should take several steps to keep your cutting jobs free from accident or injury.

Kickback is the result of tool misuse and/or incorrect operating procedures or conditions and can be avoided by taking proper precautions as given below:

- Maintain a firm grip, with thumbs and fingers encircling the tool handles, with both hands on the tool and position your body and arm to allow you to resist kickback forces. Kickback forces can be controlled by the operator, if proper precautions are taken. Do not let go of the tool.
- Only use replacement guide bars and saw chains specified by the manufacturer. Incorrect replacement guide bars and saw chains may cause chain breakage and/or kickback.

• **Follow the manufacturer's sharpening and maintenance instructions for the saw chain.** Decreasing the depth gauge height can lead to increased kickback.

• **Follow all instructions when clearing jammed material, storing or servicing the tool. Make sure the switch is off and the battery pack is removed.** Unexpected actuation of the tool while clearing jammed material or servicing may result in serious personal injury.

• **Do not attempt to limb or trim a tree until you have an understanding of the risks and how to avoid them.** Serious injury could occur to the operator or bystanders while limbing or trimming a tree.

• **When cutting a limb that is under tension be alert for spring back.** When the tension in the wood fibres is released the spring loaded limb may strike the operator and/or throw the tool out of control.

• **Use extreme caution when cutting brush and saplings.** The slender material may catch the saw chain and be whipped toward you or pull you off balance.

• **Stop the tool before setting it down.**

• **Carry the tool by the front handle to avoid accidental starting.** Proper handling of the tool will prevent injury.

• **Always turn off the tool when transporting from one location to another.** Do not carry tool with finger on the trigger. Accidental starting can cause serious personal injury.

• **When transporting or storing the pole saw always fit the guide bar cover.** Proper handling of the pole saw will reduce the likelihood of accidental contact with the moving saw chain.

• **Do not immerse in water or spray with a hose. Do not clean with a pressure washer.** Water entering a power tool will increase the risk of electric shock. Store tool indoors.

• **Do not store the power tool on or near to fertilizers or chemicals.**

• **Always turn off the tool and then remove battery pack before changing or removing accessories.**

• **Use only recommended accessories. Others may be hazardous.**

• **Maintain the unit with care.** Keep the cutting edge sharp and clean for best performance and to reduce the risk of injury. Follow instructions for lubricating and changing accessories.

• **Chain is sharp. Always wear protective gloves when handling the chain.**

• **Follow instructions for lubricating, chain tensioning and changing the bar and chain.** Improperly tensioned or lubricated chain may either break or increase the chance for kickback.

#### Other Safety Rules

• **Keep ALL children, bystanders, visitors, and animals out of the work area while starting or cutting with the tool.**

• **Dress Properly - Wear snug fitting clothing.** Always wear heavy, long pants, long sleeves, overalls, jeans or chaps made of cut resistant material or ones that contain cut resistant inserts. Wear non-slip safety footwear. Wear non-slip heavy duty gloves to improve your grip and to protect your hands. Do not wear jewelry, short pants, sandals, or go barefoot. Do not wear loose fitting clothing, which could be drawn into the motor or catch the chain or underbrush. Secure hair so it is above shoulder level. Wear hearing and head protection.

• **Heavy protective clothing may increase operator fatigue, which could lead to heat stroke.** During

weather that is hot and humid, heavy work should be scheduled for early morning or late afternoon hours when temperatures are cooler.

• **Always be aware of what you are doing when using the tool. Use common sense.** Do not operate the tool when you are tired, ill, or under the influence of alcohol, drugs, or medication.

• **Keep all parts of your body away from the saw chain when the unit is running.**

• **Never let anyone use your tool who has not received adequate instructions in its proper use.** This applies to rentals as well as privately owned tools.

• **Do not hang from pull hook.**

• **Always use common sense and be cautious when using tools.** It is not possible to anticipate every situation that could result in a dangerous outcome. Do not use this tool if you do not understand these operating instructions or you feel the work is beyond your capability; contact Milwaukee Tool or a trained professional for additional information or training.

• **Follow the manufacturer's sharpening and maintenance instructions for the saw chain.** Decreasing the depth gauge height can lead to increased kickback.

• **Keep handles dry, clean, and free from oil and grease.** Greasy, oily handles are slippery causing loss of control.

• **Maintain labels and nameplates.** These carry important information. If unreadable or missing, contact a MILWAUKEE service facility for a free replacement.

• **⚠WARNING** Some dust created by power sanding, sawing, grinding, drilling, and other construction activities contains chemicals known to cause cancer, birth defects or other reproductive harm. Some examples of these chemicals are:

• lead from lead-based paint

• crystalline silica from bricks and cement and other masonry products, and

• arsenic and chromium from chemically-treated lumber. Your risk from these exposures varies, depending on how often you do this type of work. To reduce your exposure to these chemicals: work in a well ventilated area, and work with approved safety equipment, such as those dust masks that are specially designed to filter out microscopic particles.

## READ AND SAVE ALL INSTRUCTIONS FOR FUTURE USE

### SPECIFICATIONS

Cat. No. ....	49-16-2720
Power Head .....	2825-20
3' Extension Attachment .....	49-16-2721
RPM.....	0 - 4600
Chain Speed.....	1693 ft/min (8.6 m/s)
Bar Length.....	10" (254 mm)
Cutting Capacity .....	9" (230 mm)
Min Branch Diameter.....	1/4" (6 mm)
Max Branch Diameter.....	9" (230 mm)
Chain Oil Tank Capacity .....	4.7 oz (140 mL)
Replacement Bar.....	48-09-5001
Bar Groove Width.....	0.043" (1.1 mm)
Replacement Chain .....	49-16-2723
Chain Type .....	Low Kickback
Chain Pitch .....	3/8" (9.5 mm) Low Profile
Chain Drive Teeth.....	40

## FUNCTIONAL DESCRIPTION

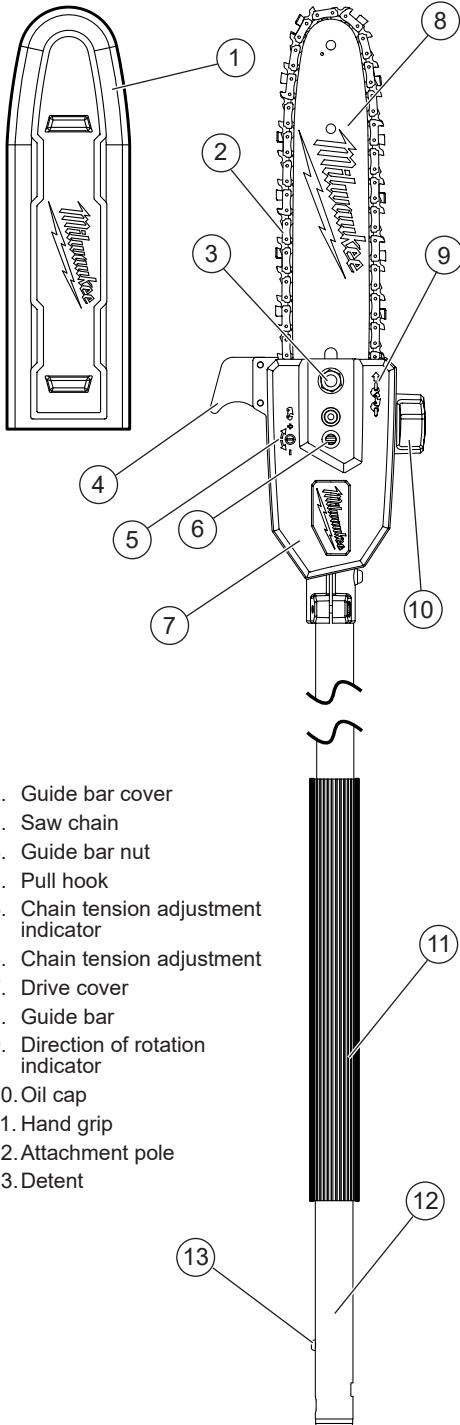

1. Guide bar cover
2. Saw chain
3. Guide bar nut
4. Pull hook
5. Chain tension adjustment indicator
6. Chain tension adjustment
7. Drive cover
8. Guide bar
9. Direction of rotation indicator
10. Oil cap
11. Hand grip
12. Attachment pole
13. Detent

## SYMBOLOLOGY



## ASSEMBLY

**⚠WARNING** Before use, read manual and labels of the power head. Important assembly and use instructions are provided in the power head manual. Connect the attachment to the power head in accordance with the power head manual.

Always remove battery pack before changing or removing accessories.

**⚠CAUTION** Chain is sharp. Always wear protective gloves when handling the chain.

### Replacing/Adjusting the Saw Chain and Bar

**Use Low Kickback Saw Chains** - The rakers (depth gauges) ahead of each cutter can minimize the force of a kickback reaction by preventing the cutters from digging in too deeply at the kickback zone. Only use replacement chain that is equivalent to original chain or has been certified as low kickback chain per ANSI B175.1.

As saw chains are sharpened during their useful life, they lose some of the low kickback qualities and extra caution should be used.

1. Remove the battery pack.
2. Place the tool on a flat, firm surface.
3. Remove the drive cover by removing the guide bar nuts using the adjustment tool.

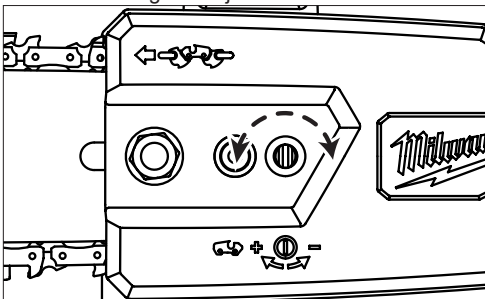

4. Loosen the chain by turning the chain tensioning screw counterclockwise with the adjustment tool.
5. Pull the guide bar off of the guide bar bolts and unloop the chain from the drive hub. **CAUTION!** Saw Chain is sharp.
6. Remove the chain from the guide bar groove. **CAUTION!** Saw Chain is sharp. Inspect guide bar for cracks or wear; replace if damaged.
7. Wrap the new or sharpened chain around the guide bar in the direction indicated on the tool.

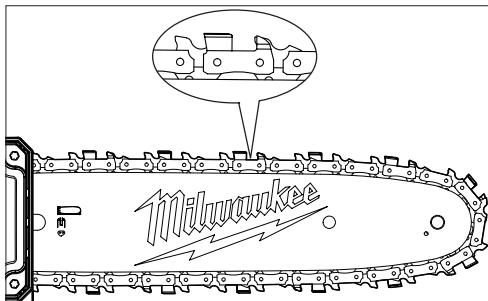

8. Ensure the chain is properly set in the slot around the entire guide bar.
9. Loop the chain around the hub and fit the bar around the bolt.

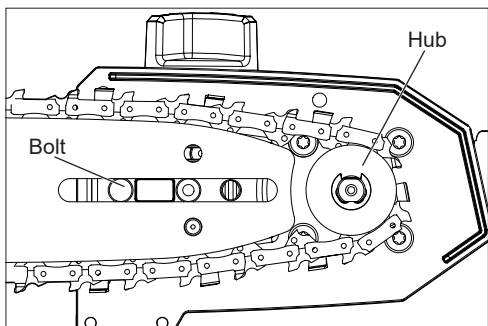

10. Replace the drive cover.
11. Use the adjustment tool to rotate the chain tensioning screw to increase tension (clockwise) until the chain is snug around the guide bar.
  - The tension is correct when the chain snaps back after being pulled 1/8" (3 mm) away from the guide bar. No sag should be visible in the chain.

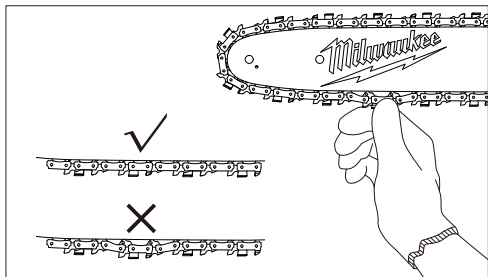

- Do not over-tension the chain - excess tension will cause excessive wear and will reduce the life of the chain and could damage the bar.
- New chains could stretch and loosen during initial use. Remove battery pack and check chain tension frequently during the first two hours of use.

12. Tighten the guide bar nuts securely.

## Attaching the Shoulder Strap

(Available as an accessory)

When using this attachment with larger-capacity battery packs, use the shoulder strap to reduce user fatigue and help in maintaining control of the tool during use.

To **install** the strap:

1. Remove the battery pack.
2. Fit the pole clip around the power head pole between the front handle and rear handle in a location comfortable during use.
3. Insert the bolt through the pole clip and strap bevel. Thread the nut onto the bolt and tighten securely.
4. Clip the strap carabiner to the bevel.

To **wear** the strap:

1. Put your right arm and head through the strap.
2. Adjust the strap clips to change the strap length to fit comfortably.
3. Slide the neck pad to the appropriate position.

To **unclip** the strap:

1. Hold the tool by the front handle with your left hand.
2. Grip the carabiner with your right hand and unclip by pushing in the gate and it sliding off the bevel.

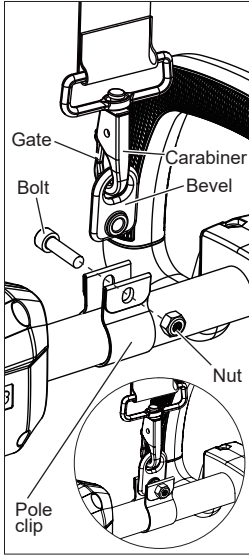

## Quik-Lok™ System Extension Attachment

(Available as an accessory)

Do not extend tool by more than one extension attachment. Additional extension attachments will make the pole unstable and difficult to control, which could result in injury.

To **install** an attachment or extension:

1. Remove battery pack.
2. Loosen the lock knob.
3. Slide the pole into the Quik-Lok™ latch. The detent on the pole should line up with the slot in the Quik-Lok™ latch.
4. Push the sections together securely. Tug on the poles to ensure they are secure.
5. Tighten the lock knob.

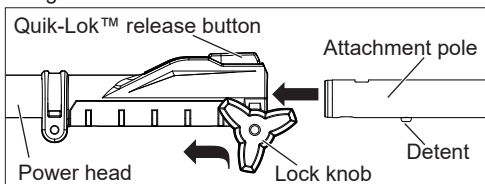

To **remove** an attachment or extension:

1. Remove battery pack.
2. Loosen the lock knob.
3. Push in the Quik-Lok™ release button and pull the poles apart.

## Chain Oil

**WARNING** Always remove battery pack before changing or removing accessories.

**NOTICE** Fill oil reservoir with chain oil (not provided) before starting the tool and when tank is less than 1/4 full. Failure to oil the chain will cause damage to the bar and chain.

Check oil level frequently and fill the oil reservoir after each full battery discharge. Use a high quality chain oil. The oil will keep the saw chain and guide bar properly lubricated. Never run the tool without chain oil. Keep the reservoir more than 1/4 full to ensure sufficient oil is available for the job. Always lightly oil the chain when storing to prevent rust. Always empty the oil tank when storing to prevent leakage.

**NOTE:** It is recommended to use a vegetable based chain oil when pruning trees. Mineral oil may harm trees. Never use waste oil automotive oil, or very thick oils. These could damage the tool.

### Filling the Oil Reservoir

1. Remove the battery pack.
2. Place the tool on a flat, firm surface, blade side down.
3. Unscrew the oil cap.
4. Carefully fill reservoir with chain oil.
5. Tighten oil cap securely.
6. Repeat as needed during use.
7. Periodically check that the saw chain is lubricating correctly:

- With a full reservoir, hold the tool with the tip of the guide bar pointing down toward a light-colored surface.
- Run the tool for approximately 30 seconds.
- An oil line should become visible on the light surface.
- If not, remove and clean the guide bar thoroughly. Ensure the guide bar sprocket (at the tip) rotates freely.
- If the lubrication system still does not work properly, contact a MILWAUKEE service facility.

### Transporting Tool

**WARNING** Carry the tool by the front handle to avoid accidental starting. Proper handling of the tool will prevent injury.

Always turn off the tool when transporting from one location to another. Do not carry tool with finger on the trigger. Accidental starting can cause serious personal injury.

Before transporting, always:

1. Remove the battery pack
2. Place the cover over the guide bar.

### Selecting the Speed

When using this attachment, only HIGH SPEED is recommended. Use the speed control button to select HIGH SPEED.



## OPERATION

### ⚠ DANGER

Never cut near power lines, electric cords, or other electric sources. If bar and chain jams on any electrical cord or line, DO NOT TOUCH THE BAR OR CHAIN! THEY CAN BECOME ELECTRICALLY LIVE AND VERY DANGEROUS. Continue to hold the tool by the insulated rear handle or lay it down and away from you in a safe manner. Disconnect the electrical service to the damaged line or cord before attempting to free the bar and chain from the line or cord. Contact with the bar, chain, other conductive parts of the tool or live electric cords or lines will result in death by electrocution, electric shock, or serious personal injury.



### ⚠ WARNING

Read and understand all instructions. Failure to follow all instructions listed below may result in electric shock, fire and/or serious personal injury.

- Guard Against Kickback which can result in severe injury or death. See Important Safety Instructions "Guard Against Kickback", to avoid the risk of kickback.
- Always wear eye protection with side shield, as well as head and hearing protection. Failure to do so could result in objects being thrown into your eyes and other possible serious injuries.
- Do not overreach. Do not cut with right hand holding tool above chest height. Make sure

your footing is firm. Keep feet apart. Divide your weight evenly on both feet.

- Do not allow familiarity with this product to make you careless. Remember that a careless fraction of a second is sufficient to inflict serious injury.
- Use a firm grip with your left hand on the front handle and your right hand on the rear handle so that your body is to the left of the guide bar.
- Never use a cross-handed grip (left hand on the rear handles and right hand on the front handle).
- Never allow any part of your body to be in line with the guide bar when operating the tool.
- Never operate while in a tree, in any awkward position or on a ladder or other unstable surface. You may lose control of tool causing severe injury.
- Never fell a tree or cut a log or limb that has a diameter greater than the length of the guide bar. Only properly trained professionals should perform these cuts. Performing these types of cuts can cause an accident and result in death or serious personal injury.
- Keep the tool running at full speed the entire time you are cutting.
- Allow the chain to cut for you. Exert only light pressure. Do not put pressure on tool at end of cut.
- When not in use always remove the battery.
- Do not use any attachments or accessories not recommended by the manufacturer. The use of attachments or accessories not recommended can result in serious personal injury.

### Kickback

### ⚠ WARNING

Kickback may occur when the moving chain contacts an object at the upper portion of the tip of the guide bar or when the wood closes in and pinches the saw chain in the cut. Contact at the upper portion of the tip of the guide bar can cause the chain to dig into the object and stop the chain for an instant. The result is a lightning fast, reverse reaction which kicks the guide bar up and back toward the operator. If the saw chain is pinched along the top of the guide bar, the guide bar can be driven rapidly back toward the operator. Either of these reactions can cause loss of tool control which can result in serious injury. Do not rely exclusively upon the safety devices built into the tool. As a pole saw user, you should take several steps to keep your cutting jobs free from accident or injury.

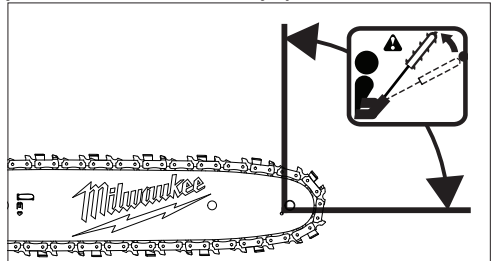
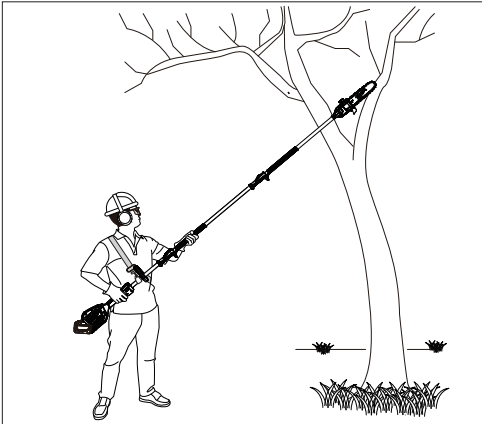



**The following precautions should be followed to minimize kickback:**

- Always grip the tool firmly with both hands. Hold the tool firmly with both hands when the unit is running.
- The tool can be held in multiple orientations depending on the grip used. Keep your right hand on the trigger handle and grip either the front handle or pole hand grip with your left hand. To increase control, always hold the tool using the hand grip when using the attachment extension.
- Use your thumbs and fingers to fully encircle the tool handles. A firm grip together with a stiff left arm will help you maintain control of the tool if kickback occurs.

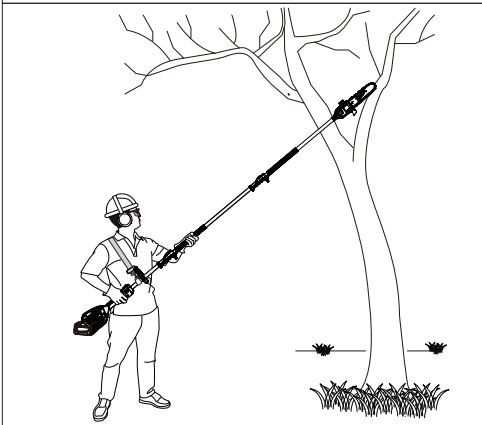
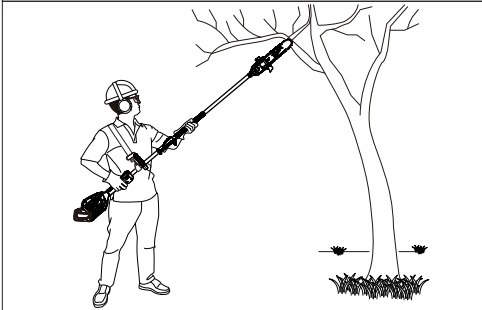
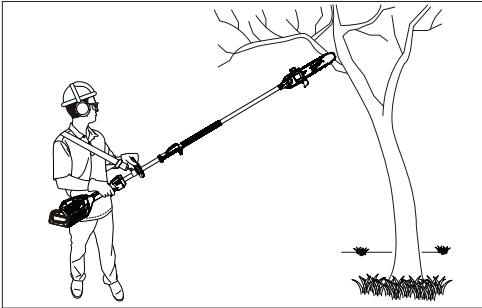

- Make sure that the area in which you are cutting is free from obstructions. Do not let the nose of the guide bar contact a log, branch, fence, or any other obstruction that could be hit while you are operating the tool.
- Always cut with the unit running at full speed. Fully squeeze the throttle trigger and maintain a steady cutting speed.
- Use replacement parts such as low kickback chain and special guide bars that reduce the risks associated with rotational kickback. Use only the replacement guide bars and low kickback chains specified by the manufacturer for the tool.

**With a basic understanding of kickback, you can reduce or eliminate the element of surprise. Sudden surprise contributes to accidents.**

- Keep proper footing and balance at all times.
- Do not cut with right hand holding power unit above shoulder height. Do not overreach when cutting.
  - Follow the sharpening and maintenance instructions for the saw chain.
  - Push and Pull - This reaction force is always opposite to the direction the chain is moving where wood contact is made. Thus, the operator must be ready to control the PULL when cutting on the bottom edge of the bar, and PUSH when cutting along the top edge.

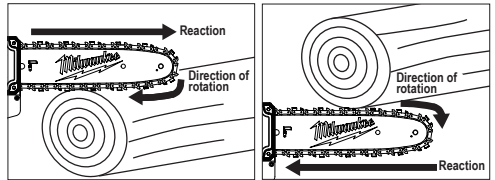

**Turning the Tool On / Off**

**WARNING** Always be sure of your footing and grip the tool firmly with both hands. The fingers should encircle the handle and the thumb should be wrapped under the handlebar to resist kickback. Keep body to the left of the chain line. Always keep your left hand on the front handle and your right hand on the rear handle so that your body is to the left of the chain line. Never straddle the saw or chain, or lean over past the chain line.

**Wear non-slip gloves for maximum grip and protection.**

1. **WARNING!** Always remove the guide bar cover before use.
2. Insert the battery pack.
3. Grip the tool securely with both hands, keeping body out of line with the chain.
4. To **start** the tool, squeeze the lock-off lever and pull the trigger.
5. Allow tool to come to full speed before contacting workpiece.
6. To **vary** the speed, increase or decrease the pressure on the trigger. The further the trigger is pulled, the greater the speed up to the maximum set by the speed control button.
7. To **stop** the tool release the trigger. Make sure the tool comes to a complete stop before laying the tool down.

**WARNING** Never attempt to lock the trigger in the ON position.

### Proper Cutting Stance

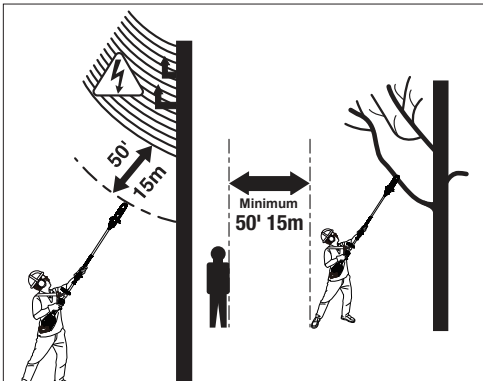

**WARNING** Always use the proper cutting stance described in this section. Never kneel when using the tool. Kneeling could result in loss of stability and control of the tool resulting in serious personal injury.

- Weight should be balanced with both feet on solid ground.
- Your body should always be to the left of the chain line.
- Thumb should be on underside of handlebar.

### Basic Cutting Procedure

Practice cutting a few small logs using the following technique to get the "feel" of using the tool before you begin a major sawing operation.

- Take the proper stance in front of the wood with the tool off.
- Squeeze the switch trigger and let the chain accelerate to full speed before entering the cut.
- Begin cutting with the saw against the log.
- Keep the unit running the entire time you are cutting, maintain a steady speed.
- Allow the chain to cut for you; exert only light downward pressure. If you force the cut, damage to the bar, chain, or unit can result.
- Release the switch trigger as soon as the cut is completed, allowing the chain to stop. If you run the tool without a cutting load, unnecessary wear can occur to the chain, bar, and unit.
- Do not put pressure on the tool at the end of cut.

### Work Area Precautions

- Cut only wood or materials made from wood, no sheet metal, no plastics, no masonry, no non-wood building materials.
- Never allow children to operate the tool. Allow no person to use this tool who has not read this Operator's Manual or received adequate instructions for the safe and proper use of this tool.
- When cutting, keep everyone - helpers, bystanders, children, and animals - a safe distance from the cutting area. Trees should not be trimmed in a manner that would endanger any person, strike any utility line or cause any property damage. If a branch does make contact with any utility line, the utility company should be notified immediately.
- Always cut with both feet on solid ground to prevent being pulled off balance.

- During use, right hand holding power unit should not rise above chest height. Holding power head higher is difficult to control against kickback forces.
- Do not trim trees near electrical wires or buildings. Leave this operation for professionals.
- Cut only when visibility and light are adequate for you to see clearly.
- Check work area for hazards such as bees, rodents, snakes, etc., that may live in trees or brush.

**WARNING** Never climb into a tree to limb or prune. Do not stand on ladders, platforms, a log, or in any position which can cause you to lose your balance or control of the tool.

### Pruning

**WARNING** If the limbs to be pruned are out of the reach of the pole saw, hire a professional to perform the pruning. Failure to do so could result in serious personal injury.

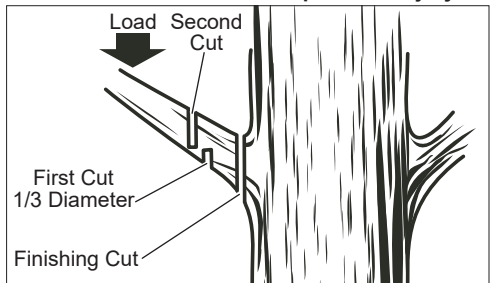

Pruning is trimming limbs from a live tree.

- Work slowly, keeping both hands on the tool with a firm grip. Always make sure your footing is secure and your weight is distributed evenly on both feet.
- Do not cut from a ladder, this is extremely dangerous. Leave this operation for professionals.
- During use, right hand holding power unit should not rise above chest height. Holding power head higher is difficult to control against kickback forces.
- When pruning trees it is important not to make the finishing cut next to the main limb or trunk until you have cut off the limb further out to reduce the weight. This prevents stripping the bark from the main member.
- Underbuck the branch 1/3 through for your first cut.
- Your second cut should overbuck to drop the branch off.
- Now make your finishing cut smoothly and neatly against the main member so the bark will grow back to seal the wound.

### Pull Hook

Use the pull hook to grab the trimmed branches and pull them from the tree canopy.

### Limbing

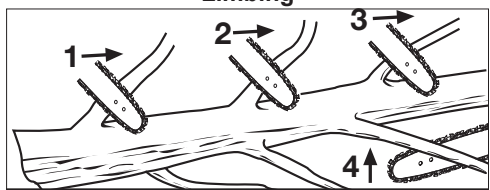

Cut limbs one at a time and leave support limbs under tree until log is cut

Limbing is removing branches from a fallen tree.

- Work slowly, keeping both hands on the tool with a firm grip. Always make sure your footing is secure and your weight is distributed evenly on both feet.
- Leave the larger support limbs under the tree to keep the tree off the ground while cutting.
- Limbs should be cut one at a time. Remove the cut limbs from the work area often to help keep the work area clean and safe.
- Branches under tension should be cut from the bottom up to avoid binding the tool.
- Keep the tree between you and the saw while limbing. Cut from the side of the tree opposite the branch you are cutting.

### Springpoles

**⚠WARNING** Springpoles are dangerous and could strike the operator, causing the operator to lose control of the pole saw. This could result in severe or fatal injury to the operator.



A springpole is any log, branch, rooted stump, or sapling which is bent under tension by other wood so that it springs back if the wood holding it is cut or removed. On a fallen tree, a rooted stump has a high potential of springing back to the upright position during the bucking cut to separate the log from the stump. Watch out for springpoles, they are dangerous.

### TROUBLESHOOTING

Problem	Cause	Solution
Bar and chain running hot and smoking.	Check chain tension for over tight condition. Chain oil reservoir is empty.	Correct chain tension. Fill oil reservoir.
Motor runs, but chain is not rotating.	Chain tension too tight. Guide bar and chain improperly assembled. Guide bar or chain is damaged.	Correct chain tension. Correct assembly. Replace damaged parts before use.

### MAINTENANCE

**⚠WARNING** To reduce the risk of injury, always unplug the charger and remove the battery pack from the charger or tool before performing any maintenance. Never disassemble the tool, battery pack or charger. Contact a MILWAUKEE service facility for ALL repairs.

#### Maintaining Tool

Keep your tool, battery pack and charger in good repair by adopting a regular maintenance program. Inspect your tool for issues such as undue noise, misalignment or binding of moving parts, breakage of parts, or any other condition that may affect the tool operation. Return the tool, battery pack, and charger to a MILWAUKEE service facility for repair. After six months to one year, depending on use, return the tool, battery pack and charger to a MILWAUKEE service facility for inspection.

If the tool does not start or operate at full power with a fully charged battery pack, clean the contacts on the battery pack. If the tool still does not work properly, return the tool, charger and battery pack, to a MILWAUKEE service facility for repairs.

#### Chain and Bar

After every few hours of use, remove the drive cover, guide bar and chain and clean thoroughly using a soft bristle brush. Ensure oiling hole on bar is clear of debris. When replacing dull chains with sharp chains it is good practice to flip the chain bar from bottom to top.

#### Sharpening the Saw Chain

**⚠WARNING** Improper chain sharpening increases the potential of kickback. Failure to replace or repair damaged chain can cause serious injury.

The saw chain is very sharp, always wear protective gloves when performing maintenance to the chain.

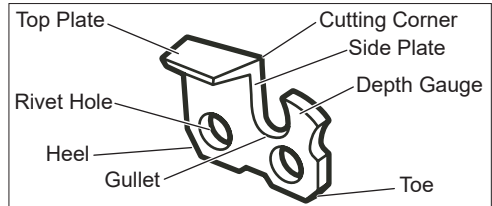

Be careful to file all cutters to the specified angles and to the same length, as fast cutting can be obtained only when all cutters are uniform.

• Wear gloves for protection. Properly tension the chain prior to sharpening. Refer to Chain Tension section earlier in this manual. Do all of your filing at the mid-point of the bar.

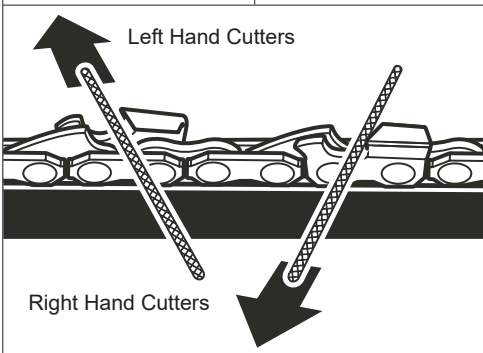
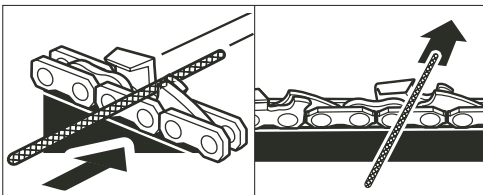

- Use a 5/32" diameter round file and holder.
- Keep the file level with the top plate of the tooth. Do not let the file dip or rock.
- Using light but firm pressure, stroke towards the front corner of the tooth.
- Lift file away from the steel on each return stroke.
- Put a few firm strokes on every tooth. File all left hand cutters in one direction. Then move to the other side and file the right hand cutters in the opposite direction. Occasionally remove filings from the file with a wire brush.

### Top Plate Filing Angle

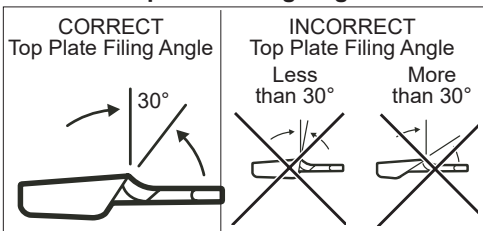

- **CORRECT 30°** - File holders are marked with guide marks to align file properly to produce correct top plate angle.
- **LESS THAN 30°** - For Cross Cutting.
- **MORE THAN 30°** - Feathered Edge Dulls Quickly.

### Side Plate Angle

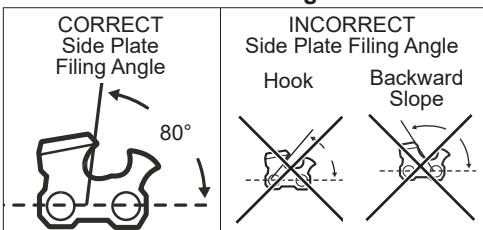

- **CORRECT - 80°** Produced automatically if correct diameter file is used in file holder.
- **HOOK** - "Grabs" and dulls quickly. Increases potential of KICKBACK. Results from using a file with diameter too small, or file held too low.
- **BACKWARD SLOPE** - Needs too much feed pressure, causes excessive wear to bar and chain. Results from using a file with diameter too large, or file held too high.

### Depth Gauge Clearance

- The depth gauge should be maintained at a clearance of .025 in. Use a depth gauge tool for checking the depth gauge clearances.
- Every time the chain is filed, check the depth gauge clearance.

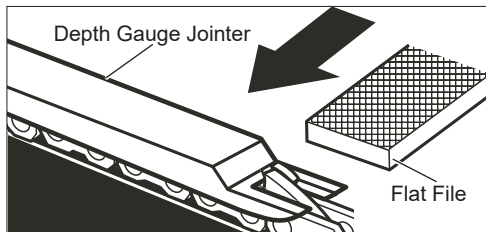

Use a flat file and a depth gauge jointer to lower all gauges uniformly. Depth gauge jointers are available in .020" to .035" Use a .025" depth gauge jointer. After lowering each depth gauge, restore original shape by rounding the front. Be careful not to damage adjoining drive links with the edge of the file.

Depth gauges must be adjusted with the flat file in the same direction the adjoining cutter was filed with the round file. Use care not to contact cutter face with flat file when adjusting depth gauges.

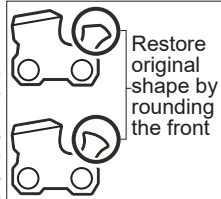

### Guide Bar Maintenance

When the guide bar shows signs of wear, reverse it on the tool to distribute the wear for maximum bar life. The bar should be cleaned every day of use and checked for wear and damage.

Feathering or burring of the bar rails is a normal process of bar wear. Such faults should be smoothed with a file as soon as they occur.

A bar with any of the following faults should be replaced.

- Wear inside the bar rails which permits the chain to lay over sideways.
- Bent guide bar.
- Cracked or broken rails.
- Spread rails.

Lubricate guide bars with a sprocket at their tip weekly. Using a grease syringe, lubricate weekly in the lubricating hole. Turn the guide bar and check that the lubricating holes and chain groove are free from impurities.

**NOTE:** Do not replace the screw with an ordinary screw. Use only identical replacement parts from the manufacturer when replacing parts.

**⚠WARNING** To reduce the risk of personal injury and damage, never immerse your tool, battery pack or charger in liquid or allow a liquid to flow inside them.

### Cleaning

Clean dust and debris from vents. Keep handles clean, dry and free of oil or grease. Use only mild soap and a damp cloth to clean, since certain cleaning agents and solvents are harmful to plastics and other insulated parts. Some of these include gasoline, turpentine, lacquer thinner, paint thinner, chlorinated cleaning solvents, ammonia and household detergents containing ammonia. Never use flammable or combustible solvents around tools.

### Repairs

For repairs, return the tool, battery pack and charger to the nearest service center.

### ACCESSORIES

**⚠WARNING** Use only recommended accessories. Others may be hazardous.

For a complete listing of accessories, go online to [www.milwaukeetool.com](http://www.milwaukeetool.com) or contact a distributor.

### SERVICE - UNITED STATES

**1-800-SAWDUST (1.800.729.3878)**

Monday-Friday, 7:00 AM - 6:30 PM CST

or visit [www.milwaukeetool.com](http://www.milwaukeetool.com)

Contact Corporate After Sales Service Technical Support with technical, service/repair, or warranty questions.

Email: [metproductsupport@milwaukeetool.com](mailto:metproductsupport@milwaukeetool.com)

Become a Heavy Duty Club Member at [www.milwaukeetool.com](http://www.milwaukeetool.com) to receive important notifications regarding your tool purchases.

### SERVICE - CANADA

**Milwaukee Tool (Canada) Ltd**

**1.800.268.4015**

Monday-Friday, 7:00 AM - 4:30 PM CST

or visit [www.milwaukeetool.ca](http://www.milwaukeetool.ca)

### LIMITED WARRANTY USA & CANADA

Every MILWAUKEE Outdoor Power Equipment Product\* (see exceptions below) is warranted to the original purchaser only to be free from defects in material and workmanship. Subject to certain exceptions, MILWAUKEE will repair or replace any part on an outdoor power equipment product which, after examination, is determined by MILWAUKEE to be defective in material or workmanship for a period of three (3) years after the date of purchase unless otherwise noted. Return of the outdoor power equipment to a MILWAUKEE factory Service Center location or participating MILWAUKEE Authorized Service Station, freight prepaid and insured, is required. A copy of the proof of purchase should be included with the return product. This warranty does not apply to damage that MILWAUKEE determines to be from repairs made or attempted by anyone other than MILWAUKEE authorized personnel, misuse, alterations, abuse, normal wear and tear, lack of maintenance, or accidents.

**Normal Wear:** Many outdoor power equipment products need periodic parts replacement and service to achieve best performance. This warranty does not cover repair when normal use has exhausted the life of a part including, but not limited to trimmer head, trimmer head spool, cutting lines, blades, chains, blower tubes, brushes, o-rings, and seals. \*This warranty does not cover Cordless Battery Packs or Reconditioned Product. There are separate and distinct warranties available for these products.

MILWAUKEE does not cover freight or labor charges associated with the inspection and testing of outdoor power equipment products which are found by MILWAUKEE not to be a valid warranty claim. A valid warranty claim must be substantiated by the discovery of defective material or workmanship by MILWAUKEE.

ACCEPTANCE OF THE EXCLUSIVE REPAIR AND REPLACEMENT REMEDIES DESCRIBED HEREIN IS A CONDITION OF THE CONTRACT FOR THE PURCHASE OF EVERY MILWAUKEE PRODUCT. IF YOU DO NOT AGREE TO THIS CONDITION, YOU SHOULD NOT PURCHASE THE PRODUCT. IN NO EVENT SHALL MILWAUKEE BE LIABLE FOR ANY INCIDENTAL, SPECIAL, CONSEQUENTIAL OR PUNITIVE DAMAGES, OR FOR ANY COSTS, ATTORNEY FEES, EXPENSES, LOSSES OR DELAYS ALLEGED TO BE AS A CONSEQUENCE OF ANY DAMAGE TO, FAILURE OF, OR DEFECT IN ANY PRODUCT INCLUDING, BUT NOT LIMITED TO, ANY CLAIMS FOR LOSS OF PROFITS. SOME STATES DO NOT ALLOW THE EXCLUSION OR LIMITATION OF INCIDENTAL OR CONSEQUENTIAL DAMAGES, SO THE ABOVE LIMITATION OR EXCLUSION MAY NOT APPLY TO YOU. THIS WARRANTY IS EXCLUSIVE AND IN LIEU OF ALL OTHER EXPRESS WARRANTIES, WRITTEN OR ORAL. TO THE EXTENT PERMITTED BY LAW, MILWAUKEE DISCLAIMS ANY IMPLIED WARRANTIES, INCLUDING WITHOUT LIMITATION ANY IMPLIED WARRANTY OF MERCHANTABILITY OR FITNESS FOR A PARTICULAR USE OR PURPOSE. TO THE EXTENT SUCH DISCLAIMER IS NOT PERMITTED BY LAW, SUCH IMPLIED WARRANTIES ARE LIMITED TO THE DURATION OF THE APPLICABLE EXPRESS WARRANTY AS DESCRIBED ABOVE. SOME STATES DO NOT ALLOW LIMITATIONS ON HOW LONG AN IMPLIED WARRANTY LASTS, SO THE ABOVE LIMITATION MAY NOT APPLY TO YOU. THIS WARRANTY GIVES YOU SPECIFIC LEGAL RIGHTS, AND YOU MAY ALSO HAVE OTHER RIGHTS WHICH VARY FROM STATE TO STATE.

This warranty applies to product sold in the U.S.A. and Canada only. Please consult the 'Service Center Search' in the Parts & Service section of MILWAUKEE's website [www.milwaukeetool.com](http://www.milwaukeetool.com) or call 1.800.SAWDUST (1.800.729.3878) to locate your nearest service facility for warranty and non-warranty service on a Milwaukee electric power tool.

### LIMITED WARRANTY - MEXICO, CENTRAL AMERICA & CARIBBEAN

TECHTRONIC INDUSTRIES' warranty is for 5 years since the original purchase date.

This warranty card covers any defect in material and workmanship on this Product.

To make this warranty valid, present this warranty card, sealed/stamped by the distributor or store where you purchased the product, to the Authorized Service Center (ASC). Or, if this card has not been sealed/stamped, present the original proof of purchase to the ASC. Call 55 4160-3547 to find the nearest ASC, for service, parts, accessories or components.

#### Procedure to make this warranty valid

Take the product to the ASC, along with the warranty card sealed/stamped by the distributor or store where you purchased the product, and any faulty piece or component will be replaced without cost for you. We will cover all freight costs relative with this warranty process.

#### Exceptions

This warranty is not valid in the following situations

- When the product is used in a different manner from the end-user guide or instruction manual.
- When the conditions of use are not normal.
- When the product was modified or repaired by people not authorized by TECHTRONIC INDUSTRIES.

**Note:** If cord set is damaged, it should be replaced by an Authorized Service Center to avoid electric risks.

SERVICE AND ATTENTION CENTER

Call to 55 4160-3547

IMPORTED AND COMMERCIALIZED BY  
TECHTRONIC INDUSTRIES MEXICO, S.A. DE C.V.  
Miguel de Cervantes Saavedra No.301 Piso 5, Torre Norte  
11520 Colonia Ampliación Granada  
Miguel Hidalgo, Ciudad de Mexico, Mexico

Model: \_\_\_\_\_

Date of Purchase: \_\_\_\_\_

Distributor or Store Stamp: \_\_\_\_\_

# RÈGLES DE SÉCURITÉ GÉNÉRALES RELATIVES AUX OUTILS ÉLECTRIQUES

**⚠️ AVERTISSEMENT** Lire toutes les consignes de sécurité, consignes, illustrations et spécifications fournies avec cet outil électrique. Ne pas suivre l'ensemble des règles et instructions peut entraîner une électrocution, un incendie ou des blessures graves. **Conserver les règles et les instructions à des fins de référence ultérieure.** Le terme «outil électrique» figurant dans les avertissements ci-dessous renvoie à l'outil électrique à alimentation par le réseau (à cordon) ou par batterie (sans fil).

## SÉCURITÉ DU LIEU DE TRAVAIL

- **Veillez à ce que l'aire de travail soit propre et bien éclairée.** Le désordre et le manque de lumière favorisent les accidents.
- **Ne pas utiliser d'outils électriques dans des atmosphères explosives, par exemple en présence de liquides, gaz ou poussières inflammables.** Les outils électriques produisent des étincelles risquant d'enflammer les poussières ou vapeurs.
- **S'assurer que les enfants et les curieux se trouvent à une bonne distance au moment d'utiliser un outil électrique.** Les distractions peuvent causer une perte de contrôle.

## SÉCURITÉ ÉLECTRIQUE

- **Les fiches des outils électriques doivent correspondre à la prise secteur utilisée.** Ne jamais modifier la fiche, de quelque façon que ce soit. Ne jamais utiliser d'adaptateurs de fiche avec des outils mis à la terre. Les fiches et prises non modifiées réduisent le risque de choc électrique.
- **Éviter tout contact avec des surfaces mises à la terre comme des tuyaux, des radiateurs, des cuisinières et des réfrigérateurs.** Le risque de choc électrique est accru lorsque le corps est mis à la terre.
- **Ne pas exposer les outils électriques à l'eau ou l'humidité.** La pénétration d'eau dans ces outils accroît le risque de choc électrique.
- **Ne pas maltraiter le cordon d'alimentation. Ne jamais utiliser le cordon d'alimentation pour transporter l'outil électrique et ne jamais débrancher ce dernier en tirant sur le cordon.** Garder le cordon à l'écart de la chaleur, de l'huile, des objets tranchants et des pièces en mouvement. Un cordon endommagé ou emmêlé accroît le risque de choc électrique.
- **Pour les travaux à l'extérieur, utiliser un cordon spécialement conçu à cet effet.** Utiliser un cordon conçu pour l'usage extérieur réduit les risques de choc électrique.
- **Si l'utilisation d'un outil électrique est inévitable dans un endroit humide, utiliser une source d'alimentation munie d'un disjoncteur de fuite de terre.** L'utilisation d'un disjoncteur de fuite de terre réduit le risque de choc électrique.

## SÉCURITÉ INDIVIDUELLE

- **Rester attentif, prêter attention au travail et faire preuve de bon sens lors de l'utilisation de tout outil électrique.** Ne pas utiliser cet appareil en cas de fatigue ou sous l'influence de l'alcool, de drogues ou de médicaments. Un moment d'inattention pendant l'utilisation d'un outil électrique peut entraîner des blessures graves.
- **Porter l'équipement de protection individuel requis. Toujours porter une protection oculaire.** Selon les conditions, porter aussi un masque antipoussières, des

- bottes de sécurité antidérapantes, un casque protecteur ou une protection auditive afin de réduire les blessures.
- **Empêcher les démarrages accidentels. S'assurer que la gâchette est en position d'arrêt avant de brancher l'outil à une source de courant, d'insérer la batterie, de le ramasser ou de le transporter.** Le fait de transporter un outil électrique en gardant le doigt sur la gâchette ou de mettre sous tension un outil électrique lorsque la gâchette est en position de marche favorise les accidents.
- **Retirer les clés de réglage avant de mettre l'outil en marche.** Une clé laissée sur une pièce rotative de l'outil peut causer des blessures.
- **Ne pas travailler hors de portée. Toujours se tenir bien campé et en équilibre.** Une bonne stabilité procure un meilleur contrôle de l'outil électrique en cas d'imprévus.
- **Porter une tenue appropriée. Ne porter ni vêtements amples, ni bijoux. Garder les cheveux et les vêtements à l'écart des pièces en mouvement.** Les vêtements flottants, les bijoux ou les cheveux longs risquent d'être happés par les pièces en mouvement.
- **Si les outils sont équipés de dispositifs de dépoussiérage, s'assurer qu'ils sont connectés et correctement utilisés.** L'utilisation d'un collecteur de poussière permet de réduire les dangers liés à la poussière.
- **Ne pas laisser la familiarité avec l'outil acquise par une utilisation fréquente vous rendre suffisant et vous amener à ignorer les règles de sécurité.** Une utilisation négligée peut causer une blessure grave en une fraction de seconde.

## UTILISATION ET ENTRETIEN DE L'OUTIL ÉLECTRIQUE

- **Ne pas forcer l'outil électrique. Utiliser l'outil électrique approprié pour l'application.** Un outil électrique approprié exécutera le travail mieux et de façon moins dangereuse s'il est utilisé dans les limites prévues.
- **Ne pas utiliser l'outil électrique si le commutateur ne permet pas de le mettre en marche ou de l'arrêter.** Tout outil électrique qui ne peut pas être contrôlé par son commutateur est dangereux et doit être réparé.
- **Débrancher l'outil et/ou retirer le bloc-piles, si possible, avant d'effectuer des réglages, de changer d'accessoire ou de remiser l'outil.** Ces mesures de sécurité préventives réduisent les risques de démarrage accidentel de l'outil.
- **Entreposer l'outil électrique hors de la portée des enfants et interdire à quiconque de l'utiliser si la personne ne connaît pas bien le produit ou les instructions.** Les outils électriques sont dangereux dans les mains d'utilisateurs novices.
- **Entretien des outils électriques et les accessoires.** Vérifier qu'aucune pièce mobile n'est mal alignée ou bloquée, qu'aucune pièce n'est brisée et s'assurer qu'aucun autre problème risque d'affecter le bon fonctionnement de l'outil. En cas de dommages, faire réparer l'outil avant de l'utiliser. Plusieurs accidents sont causés par des produits mal entretenus.
- **Garder les outils bien affûtés et propres.** Des outils correctement entretenus et dont les tranchants sont bien affûtés risquent moins de se bloquer et sont plus faciles à contrôler.
- **Utiliser l'outil électrique, les accessoires, les embouts etc. conformément à ces instructions en tenant compte des conditions de travail et de la tâche à effectuer.** L'usage d'un outil électrique pour des applications pour lesquelles il n'est pas conçu peut être dangereux.
- **Garder les poignées et les surfaces de préhension sèches, propres et exemptes d'huile ou de graisse.** Des poignées et des surfaces de préhension glissantes ne permettent pas de manipuler et de contrôler l'outil en toute sécurité en cas de situation imprévue.

## UTILISATION ET ENTRETIEN DE LA BATTERIE

- Pour recharger le bloc-piles, utiliser seulement le chargeur spécifié par le fabricant. Un chargeur pouvant convenir à un type de bloc-piles peut entraîner un risque d'incendie lorsqu'il est utilisé avec un autre type de bloc-piles.
- N'utiliser l'outil électrique qu'avec une batterie recommandée. L'utilisation de tout autre bloc-piles peut créer un risque de blessures et d'incendie.
- Lorsque le bloc-piles n'est pas utilisé, le tenir éloigné des objets en métal tels que les trombones, les pièces de monnaie, les clés, les clous, les vis ou d'autres petits objets métalliques qui pourraient connecter les bornes. Le court-circuitage des bornes d'une pile peut entraîner des brûlures ou un incendie.
- Éviter tout contact avec le liquide pouvant être éjecté de la pile en cas de manutention abusive. En cas de contact accidentel, rincer immédiatement les parties atteintes avec de l'eau. Si le liquide entre en contact avec les yeux, consulter un médecin. Le liquide éjecté des piles peut causer des irritations ou des brûlures.
- N'utiliser aucun bloc-piles ni aucun outil ayant été endommagé ou modifié. Des piles endommagées ou modifiées peuvent adopter un comportement imprévisible pouvant causer un incendie, une explosion ou le risque de blessures.
- Ne pas exposer le bloc-piles ou l'outil aux flammes ou à une température excessive. Une exposition aux flammes ou à une température supérieure à 130°C (265°F) peut causer une explosion.
- Suivre toutes les instructions de charge et ne pas charger le bloc-piles ou l'outil en dehors de la plage de température spécifiée. Une charge incorrecte ou à des températures en dehors de la plage spécifiée peut endommager la pile et augmenter le risque d'incendie.

## ENTRETIEN

- Les réparations de l'outil électrique doivent être confiées à un technicien qualifié, utilisant exclusivement des pièces identiques à celles d'origine. Le maintien de la sûreté de l'outil électrique sera ainsi assuré.
- Ne jamais effectuer la réparation d'un bloc-piles endommagé. La réparation du bloc-piles doit être réalisée par le fabricant ou les fournisseurs de service agréés uniquement.

## RÈGLES DE SÉCURITÉ SPÉCIFIQUES POUR SCIES À LONG MANCHE

- Veuillez lire ce manuel, ainsi que tous les manuels et les étiquettes de cet outil et son bloc moteur avant de les utiliser. Ne pas suivre les avertissements et les instructions pourra entraîner des blessures graves. Utiliser exclusivement l'outil selon les instructions de ce manuel. Utiliser uniquement les accessoires recommandés par MILWAUKEE.
- Toujours porter une protection oculaire, une protection auditive et un casque, ainsi que des vêtements et des chaussures de protection, selon l'opération en question. Porter des pantalons longs, des manches longues, des chaussures de travail et des gants épais. Attacher ou couvrir les cheveux longs. Ne porter ni vêtements amples, ni bijoux. Ne pas porter de shorts, sandales et ne pas travailler pieds nus.
- Ne laisser personne s'approcher à moins de 15 m (50').
- Cet outil n'a été conçu que pour rogner et élaguer du bois. Ne pas utiliser pour abattre d'arbres ou de

branches dont le diamètre est plus que 230 mm (9") ou bien, pour couper d'autres matériaux tels que le métal ou le plastique. Ne pas couper de lianes ou de petites broussailles.

- **AVERTISSEMENT** Ne pas opérer autour de lignes électriques. L'unité n'a pas été conçue pour doter de la protection contre les chocs électriques au cas de contact avec les lignes électriques. Veuillez consulter les réglementations à propos des distances sécuritaires par rapport à des lignes électriques ; veuillez s'assurer que la position d'opération soit en toute sécurité et sûreté avant son utilisation.
- Ne pas rallonger l'outil plus qu'une extension d'accessoire. Les extensions d'accessoire supplémentaires rendront l'élagueuse instable et incontrôlable, ce qui pourra entraîner des blessures.
- Lors de l'utilisation de cet accessoire avec des bloc-piles de majeure capacité, utiliser la bandoulière afin de minimiser la fatigue de l'utilisateur et vous aider à maintenir le contrôle durant l'utilisation.
- Ne pas opérer l'outil sans avoir premièrement installée la poignée avant. Il faut bien installer la poignée avant durant l'utilisation. Utiliser l'outil à deux mains lorsque vous opérez l'outil, ceci selon les consignes de l'accessoire. Maintenir une prise ferme. L'utilisation à une main pourra causer la perte de contrôle et des lésions graves pourront survenir.
- Ne pas opérer la scie à long manche dans un arbre, sur une échelle ni un toit ni aucun support instable. L'utilisation d'une scie à long manche de cette façon peut entraîner des blessures graves.
- Il faut identifier un chemin de retraite sans obstacles avant de commencer à couper. L'ébranchage tombant pourront provoquer de blessures.
- Toujours tenir le visage, les mains et les pieds loin des pièces en mouvement. Les pièces en mouvement peuvent provoquer des lacérations graves.
- Avant de démarrer l'outil, veuillez s'assurer que la chaîne n'est en contact avec aucun objet. Un moment d'inattention durant l'opération des scies peut provoquer l'enchevêtrement de vos vêtements et même votre corps avec la scie à chaîne.
- Ne tenir l'outil que par les surfaces de prise isolées parce que la scie à chaîne pourra entrer en contact avec le câblage caché. Les scies à chaîne entrant en contact avec un fil « électrifié » peuvent provoquer que les pièces métalliques exposées de la scie « s'électrifient » et électrocuter l'utilisateur.
- Avant de démarrer l'outil, vérifier que le lieu de travail n'ait pas d'objets cachés, tels que les treilles à câbles, les piquets, etc. Frapper un objet solide pourra entraîner une perte de contrôle et provoquer des blessures physiques graves.
- Se tenir fortement lorsqu'un mouvement imprévu se produit à l'occasion du contact avec un objet dur. La perte de contrôle peut entraîner des blessures graves.
- Ne jamais se tenir directement au-dessous d'une branche en train d'être coupée. Les débris qui tombent pourront provoquer des blessures. Ne pas utiliser un outil en un angle plus grand que 60° par rapport au sol.
- Toujours porter des chaussures appropriées et utiliser la scie à long manche uniquement quand vous soyez debout sur une surface nivelée, fixe et sûre. Les surfaces glissantes et instables pourront entraîner une perte d'équilibre ou de contrôle de l'outil.
- Ne pas travailler hors de portée. Ceci vous aidera à éviter le contact non intentionnel de la pointe et permet un contrôle amélioré de l'outil dans de situations imprévues.

### **Causes du rebond et précautions à prendre :**

Un rebond pourra se produire lorsque l'extrémité du guide-chaîne touche un objet ou bien, lorsque le bois se referme sur la lame et la pince dans l'entaille.

Dans certains cas, le contact de la pointe de la lame avec un objet peut causer une réaction de rebond soudain, projetant le guide-chaîne vers le haut et l'arrière, en direction de l'utilisateur.

Le pincement de la chaîne sur le haut du guide-chaîne peut causer une projection violente de la lame en arrière, en direction de l'utilisateur.

Chacune de ces deux réactions peut entraîner la perte de contrôle de l'outil, et causer des blessures graves. Ne pas compter exclusivement sur les dispositifs de sécurité intégrés à l'outil. L'utilisateur d'une scie à long manche doit prendre un certain nombre de précautions pour éviter les accidents et blessures.

Le rebond est causé par une utilisation et/ou des méthodes de travail incorrectes et il peut être évité en prenant les précautions suivantes :

• **Tenir la scie à chaîne fermement, avec les pouces et les doigts serrés sur ses prises ; les deux mains doivent être posées sur l'outil et veuillez se tenir bien campé et mettre les bras de telle façon que vous pouviez résister à la force de rebond.** S'il prend les précautions nécessaires, l'opérateur peut contrôler la force du rebond. Ne pas lâcher l'outil.

• **Utiliser exclusivement les guides-chaînes et chaînes pour scie spécifiés par le fabricant.** La substitution inadéquate des chaînes et guides-chaîne de scies pourra provoquer que la chaîne se casse et/ou rebondisse.

• **Suivre les instructions d'affûtage et d'entretien fournies par le fabricant de la scie à chaîne.** La réduction de la hauteur de la jauge de profondeur peut provoquer un rebond plus fort.

• **Suivre toutes les instructions lors du nettoyage de matériaux coincés, la rémission et l'entretien de l'outil. Veuillez s'assurer que le commutateur ne soit pas activé et le bloc-piles ait été retiré.** L'activation imprévue de l'outil lors du nettoyage de matériaux coincés ou l'entretien pourra entraîner des blessures corporelles graves.

• **Ne pas essayer de couper les branches d'un arbre ni d'en rogner un si vous ne comprenez pas les risques et la façon de les éviter.** L'utilisateur et les personnes à proximité pourraient bien subir des blessures graves lors de l'abattement ou l'élagage d'un arbre.

• **Lors de la coupe d'une branche que soit sous tension, il faut rester vigilant d'une réaction élastique.** Lors de la libération de la tension dans les fibres ligneuses, la branche avec la force du ressort pourra frapper l'opérateur et/ou provoquer la perte de contrôle de l'outil.

• **Prendre toutes les précautions nécessaires lors de la coupe de buissons et branchettes.** Les matériaux fins peuvent se prendre dans la scie à chaîne et fouetter l'utilisateur ou le faire perdre l'équilibre.

• **Arrêter le moteur avant de poser l'outil.**

• **Emporter l'outil par la poignée avant afin d'éviter les démarrages accidentels.** La manipulation adéquate de l'outil évitera la lésion.

• **Toujours éteindre l'outil lors de sa transportation d'un espace à un autre.** Ne pas amener l'outil avec le doigt mis sur la gâchette. Le démarrage accidentel peut causer des blessures graves.

• **Lors de la transportation ou le rangement de la scie à long manche, mettre le carter du guide-chaîne.** Le maniement approprié de la scie à long manche minimisera la probabilité d'un contact accidentel avec la scie à chaîne en mouvement.

• **Ne pas l'immerger dans l'eau ni vaporiser avec un tuyau. Ne pas nettoyer à l'eau en sous pression.** La pénétration d'eau dans ces outils accroît le risque de choc électrique. Entreposer l'outil à l'intérieur.

• **Ne pas entreposer l'outil électrique auprès ni sur de substances chimiques ni de fertilisants.**

• **Toujours éteindre l'outil et après, retirer le bloc-piles avant de changer ou enlever les accessoires.**

• **N'utiliser que les accessoires recommandés. L'utilisation d'autres types d'accessoires pourrait entraîner des situations dangereuses.**

• **Entretenir soigneusement l'outil.** Garder l'outil bien affûté et propre, pour obtenir des performances optimales et réduire les risques d'accident. Suivre les instructions de lubrification et de changement d'accessoires.

• **La scie est tranchante. Toujours porter des gants protecteurs lors de la manipulation de la chaîne.**

• **Suivre les instructions de lubrification, la mise en tension de la chaîne et le changement de la barre et la chaîne.** La chaîne qui ne soit pas bien mise en tension ni lubrifiée pourra se casser ou augmenter le risque de rebond.

**Autres règles de sécurité.**

• **Tenir TOUS les autres travailleurs, enfants, badauds et animaux domestiques à distance sécuritaire de la zone de travail.**

• **Porter une tenue appropriée - des vêtements bien ajustés.** Toujours porter un pantalon long, des manches longues, un bleu de travail, des jeans, des jambières en tissu résistant ou dotés de pièces résistantes aux coupures. Porter des chaussures de sécurité antidérapantes. Porter des gants épais pour assurer une bonne prise et protéger les mains. Ne pas porter de bijoux, shorts, sandales et ne pas travailler pieds nus. Ne pas porter des vêtements amples qui pourraient être happés dans le moteur ou se prendre dans la chaîne ou les broussailles. Attacher les cheveux longs pour les maintenir au-dessus des épaules. Porter une protection auditive et un casque.

• **Les vêtements de protection lourdes pourront provoquer des épisodes de fatigue dans l'utilisateur, ce qui pourra le faire subir un coup de chaleur.** Dans de températures chaudes ou humides, il faut faire le travail pénible en début de la matinée ou à la fin d'après-midi quand les températures sont les plus faibles.

• **Toujours se concentrer sur le travail lors de l'utilisation de cet outil. Faire preuve de bon sens.** Ne pas utiliser cet outil en état de fatigue ou sous l'influence de l'alcool, de drogues ou de médicaments.

• **Garder toutes les parties du corps à l'écart de la scie à chaîne lorsque le moteur tourne.**

• **Ne jamais laisser quiconque n'ayant pas reçu des instructions d'utilisation appropriées utiliser l'outil.** Cette règle s'applique aux outils de location aussi bien qu'à celles appartenant à des particuliers.

• **Ne pas suspendre d'un crochet.**

• **Faire toujours preuve de bon sens et procéder avec prudence lors de l'utilisation d'outils.** C'est impossible de prévoir toutes les situations qui pourraient avoir un résultat dangereux. Ne pas utiliser cet outil si vous ne comprenez pas ces instructions d'opération ou si vous pensez que le travail dépasse votre capacité ; veuillez contacter Milwaukee Tool ou un professionnel pour recevoir plus d'information ou formation.

• **Suivre les instructions d'affûtage et d'entretien fournies par le fabricant de la scie à chaîne.** La réduction de la hauteur de la jauge de profondeur peut provoquer un rebond plus fort.



• **Garder les poignées sèches, propres et exemptes d'huile et de graisse.** Les poignées grasses ou huileuses sont glissantes et peuvent provoquer une perte de contrôle.

• **Maintenir en l'état les étiquettes et les plaques d'identification.** Des informations importantes y figurent. Si elles sont illisibles ou manquantes, contacter un centre de services et d'entretien MILWAUKEE pour un remplacement gratuit.

**⚠ AVERTISSEMENT** Certaines poussières générées par les activités de ponçage, de coupe, de rectification, de perçage et d'autres activités de construction contiennent des substances considérées être la cause de malformations congénitales et de troubles de l'appareil reproducteur. Parmi ces substances figurent:

- le plomb contenu dans les peintures à base de plomb;
  - la silice cristalline des briques, du ciment et d'autres matériaux de maçonnerie, ainsi que
  - l'arsenic et le chrome des sciages traités chimiquement.
- Les risques encourus par l'opérateur envers ces expositions varient en fonction de la fréquence de ce type de travail. Pour réduire l'exposition à ces substances chimiques, l'opérateur doit: travailler dans une zone bien ventilée et porter l'équipement de sécurité approprié, tel qu'un masque anti-poussière spécialement conçu pour filtrer les particules microscopiques.

## LIRE ET CONSERVER TOUTES LES INSTRUCTIONS POUR UTILISATION FUTURE

### SPECIFICATIONS

No de Cat.....	<b>49-16-2720</b>
Bloc moteur .....	2825-20
Accessoire d'extension 914 mm (3').....	49-16-2721
RPM.....	0 - 4 600
Vitesse de la chaîne.....	8,6 m/s (1 693 ft/min)
Longueur de la barre .....	254 mm (10")
Capacité de coupure .....	230 mm (9")
Diamètre minimal de branche .....	6 mm (1/4")
Diamètre maximal de branche.....	230 mm (9")
Capacité du système de lubrification de la chaîne.....	140 mL (4,7 oz)
Guide substitutif.....	48-09-5001
Largeur de rainure de guide .....	1,1 mm (0,043")
Chaîne substitutive .....	49-16-2723
Type de chaîne.....	Rebond faible
Pitch de la chaîne.....	9,5 mm (3/8") Profil faible
Dents d'entraînement .....	40

### DESCRIPTION FONCTIONNELLE

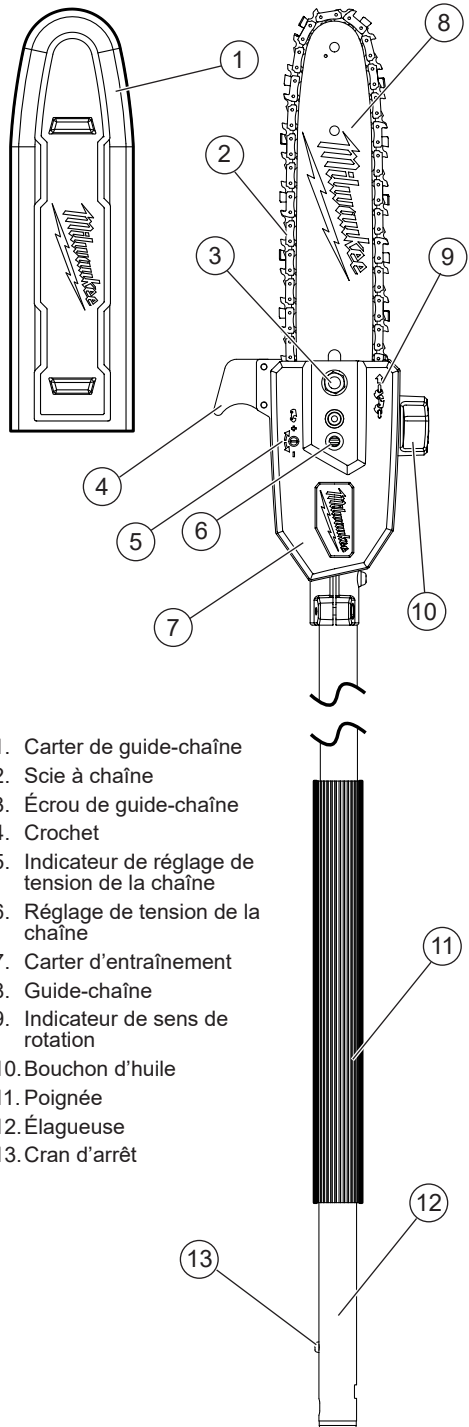

## PICTOGRAPHIE



Volts



Courant direct

$n, XXXX \text{ min}^{-1}$  Tours-minute à vide (RPM)



Symbole d'alerte de sécurité.



Lire le manuel d'utilisation.



Toujours porter une protection oculaire et l'équipement de protection individuelle.



Porter des chaussures de sécurité antidérapantes.



Porter des gants de protection.



Tenir l'outil au moins à 15 m (50') des lignes électriques.



Ne laisser personne s'approcher à moins de 15 m (50').



Éviter tout contact avec la pointe du guide.



**▲ DANGER** Attention aux rebonds.



Réservoir d'huile de chaîne.



Direction de la chaîne



Réglage de tension de la chaîne



UL Listing Mark pour Canada et États-unis

## MONTAGE DE L'OUTIL

**▲ AVERTISSEMENT** Avant de son utilisation, lire le manuel et les étiquettes du bloc moteur. Des consignes importantes à propos de l'utilisation et l'assemblage sont fournies dans le manuel du bloc moteur. Brancher l'accessoire sur le bloc moteur selon les consignes qui se trouvent dans le manuel du bloc moteur.

Toujours retirer le bloc-piles avant de changer ou enlever les accessoires.

**▲ PRÉCAUTION** La scie est tranchante. Toujours porter des gants protecteurs lors de la manipulation de la chaîne.

### Substitution/réglage de la scie à chaîne et la barre

Utiliser des chaînes pour scie à rebond réduit. Les jauges de profondeur placées en avant de chaque dent peuvent réduire la force de réaction du rebond en empêchant les dents de mordre trop profondément dans la zone de rebond. Utiliser exclusivement des chaînes de rechange équivalentes à celle d'origine ou certifiées « rebond réduit » selon ANSI B175.1. À mesure qu'une chaîne est affûtée au cours de sa vie utile, elle perd une partie de ses qualités antirebond. Il est convenable donc de l'utiliser avec une prudence accrue.

1. Retirer le bloc-piles.
2. Poser l'outil sur un sol nu et plat.
3. Retirer le carter d'entraînement en enlevant les boulons de guide-chaîne avec l'outil de réglage.

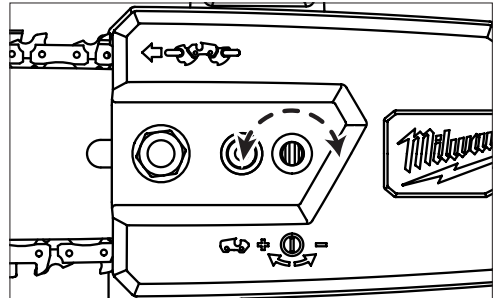

4. Desserrer la chaîne en tournant le vis de tension de la chaîne vers la gauche avec l'outil de réglage.
5. Sortir le guide-chaîne des boulons de guide-chaîne et déboucler la chaîne du moyeu d'entraînement. **ATTENTION !** La scie à chaîne est tranchante.
6. Retirer la chaîne de la rainure du guide-chaîne. **ATTENTION !** La scie à chaîne est tranchante. Examiner le guide-chaîne pour détecter toutes fissures ou usure ; veuillez le remplacer si endommagé.
7. Enrouler la nouvelle chaîne ou celle qui a été aiguisée autour du guide-chaîne vers la direction indiquée sur l'outil

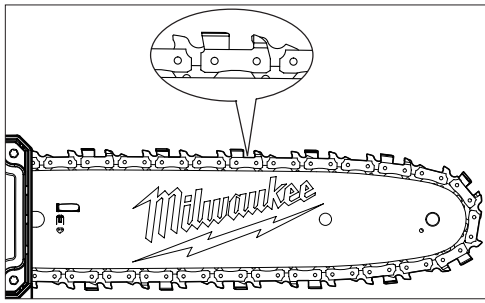

8. Veuillez s'assurer que la chaîne soit bien mise en place dans les fentes autour de tout le guide-chaîne.
9. Boucler la chaîne autour du moyeu et le faire convenir au guide autour du boulon.

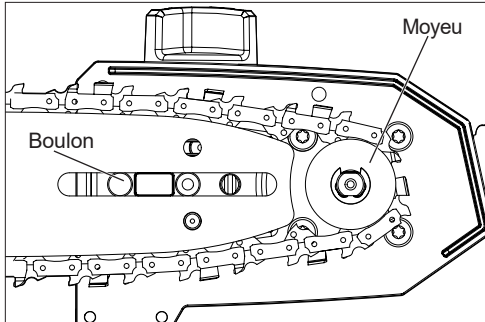

10. Remplacer le carter d'entraînement.
11. Utiliser l'outil de réglage pour faire tourner la vis de tension de chaîne afin d'augmenter la tension (vers la droite) jusqu'à ce que la chaîne se serre autour du guide-chaîne.
  - Vous saurez que la tension est la correcte quand la chaîne claque après l'avoir tiré 3 mm (1/8") du guide-chaîne. La chaîne ne doit pas s'affaisser visiblement.

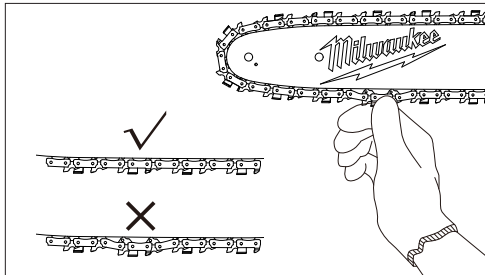

- Ne pas appliquer tension excessive sur la chaîne puisqu'elle provoquera de l'usure excessive et réduira la vie de la chaîne et peut endommager le guide-chaîne.
  - Des nouvelles chaînes pourraient s'étirer et desserrer pendant l'utilisation initiale. Retirer le bloc-piles et vérifier la tension de la chaîne souvent pendant les premières heures d'utilisation.
12. Serrer fermement les boulons du guide-chaîne.

## Installation de la bandoulière

(Disponible en tant qu'accessoire)

Lors de l'opération de cet outil, utiliser la bandoulière afin de minimiser la fatigue de l'utilisateur et vous aider à maintenir le contrôle durant l'utilisation.

Pour **installer** la bandoulière :

1. Retirer le bloc-piles.
2. Convoyer le clip de l'élagueuse autour de l'élagueuse du bloc moteur entre la poignée latérale et la poignée arrière dans un emplacement confortable durant l'utilisation.
3. Insérer le boulon à travers du clip de l'élagueuse et le biseau de la bandoulière. Visser l'écrou sur le boulon et le serrer fermement.
4. Attacher le clip du mousqueton de la bandoulière dans le biseau.

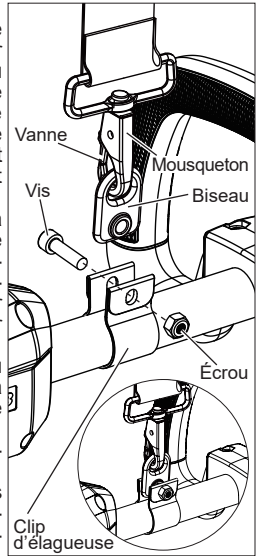

Pour **porter** la bandoulière :

1. Faire passer le bras droit et la tête en dessous de la bandoulière.
2. Ajuster les clips de la bandoulière pour changer sa longueur à une position convenable et confortable.
3. Glisser la nuquière vers la position appropriée.

Pour **détacher** la bandoulière :

1. Tenir l'outil par la poignée avant avec votre main gauche.
2. Tenir le mousqueton avec la main droite et détacher le clip en appuyant sur la vanne et en le glissant dehors du biseau.

## Système Quik-Lok™ Accessoire d'extension

(Disponible en tant qu'accessoire)

Ne pas rallonger l'outil plus qu'un accessoire d'extension. Les accessoires d'extension supplémentaires rendront l'élagueuse instable et incontrôlable, ce qui pourra entraîner des blessures.

Pour **installer** un accessoire ou une extension :

1. Retirer le bloc-piles.
2. Desserrer la poignée de verrouillage.
3. Glisser l'élagueuse dans le cliquet d'accrochage Quik-Lok™. Le cran d'arrêt sur l'élagueuse doit être alignée avec les fentes sur le cliquet d'accrochage Quik-Lok™.
4. Appuyer sur les parties pour les unir fermement. Tirer sur les élagueuses pour s'assurer qu'elles soient mises d'une façon sécuritaire.
5. Serrer le bouton de verrouillage.

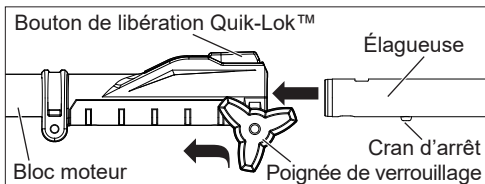

Pour retirer un accessoire ou une extension :

1. Retirer le bloc-piles.
2. Desserrer la poignée de verrouillage.
3. Appuyer sur le bouton de relâchement Quik-Lok™ et tirer des élagueuses pour les séparer.

### Système de lubrification de la chaîne

**AVERTISSEMENT** Toujours retirer le bloc-piles avant de changer ou enlever les accessoires.

**AVIS** Remplir le réservoir d'huile avec de l'huile de chaîne (non comprise) avant de démarrer l'outil et quand le réservoir soit à moins de 1/4. Ne pas lubrifier la chaîne endommagera le guide-chaîne et la chaîne.

Veillez vérifier le niveau d'huile souvent et remplir le réservoir d'huile après chaque fois que la batterie soit vide. Utiliser une huile de chaîne de haute qualité. L'huile maintiendra la chaîne de la scie ainsi que le guide-chaîne bien lubrifiés. Ne jamais démarrer l'outil sans de l'huile de chaîne. Maintenir le réservoir à plus de 1/4 pour garantir qu'il y ait de l'huile suffisant pour faire les travaux. Toujours lubrifier la chaîne légèrement lors de la rémission de l'outil afin de prévenir l'apparition de rouille. Toujours vider le réservoir d'huile lors de la rémission de l'outil afin de prévenir des fuites.

**REMARQUE** : Il est suggéré d'utiliser de l'huile de chaîne végétale lors d'élagage d'arbres. L'huile minérale pourra nuire les arbres. Ne jamais utiliser de l'huile moteur, usée ni épaisse. Ceci pourra endommager l'outil.

### Remplissage du réservoir d'huile

1. Retirer le bloc-piles.
2. Poser l'outil sur un sol nu et plat avec la lame vers le haut.
3. Dévisser le bouchon d'huile.
4. Remplir soigneusement le réservoir avec de l'huile de chaîne.
5. Serrer le bouchon d'huile fermement.
6. Répéter ce processus si nécessaire pendant l'utilisation de l'outil.
7. Vérifier fréquemment que la chaîne de la scie soit bien lubrifiée :

- Avec le réservoir rempli, tenir l'outil avec la pointe du guide-chaîne vers le bas, vers une surface en couleur claire.
- Démarrer l'outil pour environ 30 secondes.
- Une ligne d'huile devra apparaître sur la surface claire.
- Si non, retirer et nettoyer le guide-chaîne soigneusement. S'assurer que le pignon du guide-chaîne (dans la pointe) tourne sans problème.
- Si le système de lubrification ne fonctionne pas toujours bien, veuillez contacter le centre de réparations MILWAUKEE.

### Transport de l'outil

**AVERTISSEMENT** Emporter l'outil par la poignée avant afin d'éviter les démarrages accidentels. La manipulation adéquate de l'outil évitera des lésions. Toujours éteindre l'outil lors de sa transport d'un espace à un autre. Ne pas amener l'outil avec le doigt mis sur la gâchette. Le démarrage accidentel peut causer des blessures graves.

Avant de transporter la scie, toujours :

1. Retirer le bloc-piles.
2. Mettre le carter sur la guide-chaîne.

### Sélection de la vitesse

Lors de l'utilisation de cet accessoire, la seule vitesse recommandée est HAUTE VITESSE. Utiliser le bouton de commande de vitesse pour sélectionner le mode de HAUTE VITESSE.



### MANIEMENT

**DANGER** Ne jamais utiliser l'outil pour couper auprès de lignes électriques ou de sources de courant. Si le guide et la chaîne se coincent sur une ligne ou cordon électrifié, NE PAS LES TOUCHER ! ELLES PEUVENT ÊTRE SOUS TENSION ET DONC, EXTRÊMEMENT DANGEREUSES. Continuer de tenir l'outil par la poignée arrière isolée ou la poser à l'écart en prenant les précautions nécessaires. Mettre le circuit électrique de la ligne électrique hors tension ou débrancher le cordon endommagé avant d'essayer de débloquer le guide-chaîne et chaîne par la ligne ou le cordon. Le contact avec le guide, la chaîne, d'autres parties conductrices de l'outil ou bien, d'autres lignes ou cordons électrique sous tension provoqueront la mort par électrocution, choc électrique ou des blessures physiques graves.



**AVERTISSEMENT** Lire et veiller à bien comprendre toutes les instructions. Le non-respect des instructions ci-dessous peut entraîner un choc électrique, un incendie et/ou des blessures graves.

- Ne pas se protéger contre le rebond peut provoquer des lésions graves et même la mort. Voir les « Instructions importantes concernant la sécurité » sur la protection contre le rebond afin d'éviter les risques de rebond.
- Toujours porter de la protection oculaire munie d'écrans latéraux ainsi que de la protection auditive et de tête. Ne pas suivre cette instruction pourrait entraîner des blessures graves si l'appareil projetait des objets dans vos yeux ainsi que des blessures graves.
- Ne pas travailler hors de portée. Ne pas couper si vous tenez l'outil avec la main droite au-dessus de la poitrine. Veuillez s'assurer que vos pieds soient fermes. Écarter les pieds. Repartir vos poids uniformément sur vos deux pieds.
- Ne pas laisser la familiarité avec le produit faire oublier la prudence. Ne pas oublier qu'une fraction de seconde d'inattention peut entraîner des blessures graves.

•Toujours garder la main gauche bien serrée sur la poignée avant et la main droite sur la poignée arrière, de façon à ce que le corps se trouve à gauche du guide-chaîne.

•Ne jamais prendre l'outil avec les bras croisés (la main gauche posée sur la prise arrière et la main droite posée sur la prise avant).

•Ne jamais laisser aucune partie de votre corps se trouver dans la ligne du guide-chaîne lors de l'utilisation de l'outil.

•Ne jamais utiliser l'outil pendant vous êtes sur un arbre, si vous gardez une mauvaise posture, si vous êtes sur une échelle ou une autre surface instable. Vous pouvez bien perdre le contrôle de l'outil, ce qui provoquera des lésions graves.

•Ne jamais abattre un arbre ni couper de rondins ni de branches dont le diamètre soit plus grand que la longueur du guide-chaîne. Ces coupes ne doivent être faites que par de personnel qualifié. La réalisation de ces types de coupes peut provoquer des accidents et causer la mort ou des blessures corporelles graves.

•Tenir l'outil démarré à toute vitesse pendant toute la durée de la coupe.

•Laisser la chaîne faire la coupe pour vous. N'exercer que de pression minimale. Ne pas appuyer sur l'outil à la fin d'une coupe.

•Lorsque l'outil n'est pas utilisé, retirer la pile.

•Ne pas utiliser aucuns accessoires non recommandés par le fabricant. L'utilisation de pièces et accessoires non recommandés peut entraîner des blessures graves.

Pour éviter le rebond, prendre les précautions suivantes :

• Toujours tenir l'outil fermement, à deux mains. Toujours maintenir l'outil fermement à deux mains lorsque le moteur tourne.



• L'outil peut être maintenu dans des orientations multiples en fonction de la poignée utilisée. Gardez la main droite sur la poignée de détente et saisissez la poignée avant ou la poignée de la main gauche. Pour augmenter le contrôle, tenez toujours l'outil à l'aide de la poignée à main lors de l'utilisation de l'extension de fixation.

• Utilisez vos pouces et vos doigts pour encercler complètement les poignées de l'outil. UNE prise ferme avec un bras gauche rigide vous aidera à maintenir le contrôle de l'outil si le rebond se produit.

### Rebond

#### ⚠ AVERTISSEMENT

Le rebond se produit



lorsque la chaîne en rotation heurte un objet dans la partie supérieure de l'extrémité du guide ou lorsque l'entaille se referme et pince la chaîne dans le bois. Le contact de la partie supérieure de l'extrémité du guide peut faire plonger la chaîne dans le bois et la bloquer pendant un instant. Il en résulte une réaction fulgurante, projetant le guide vers le haut et l'arrière, en direction de l'utilisateur. Le pincement de la chaîne sur le haut du guide peut causer une projection violente de la lame en arrière, en direction de l'utilisateur. Ces réactions peuvent faire perdre le contrôle de l'outil et entraîner des blessures graves. Ne pas compter exclusivement sur les dispositifs de sécurité intégrés à l'outil. L'utilisateur d'une scie à long manche doit prendre un certain nombre de précautions pour éviter les accidents et blessures.

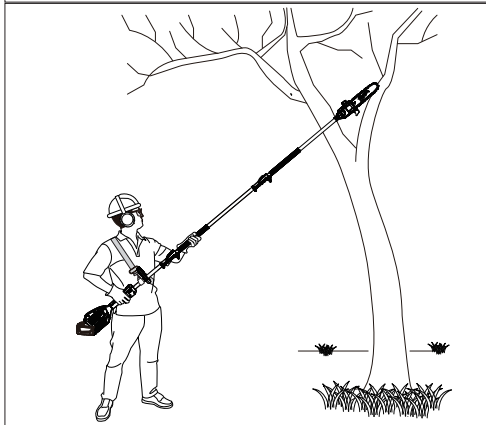
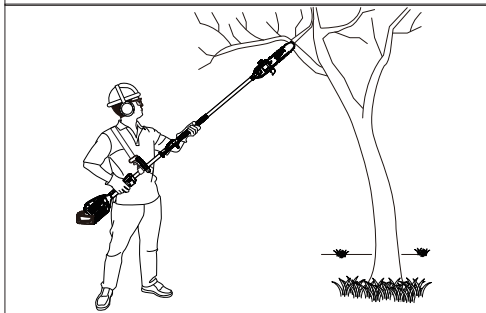
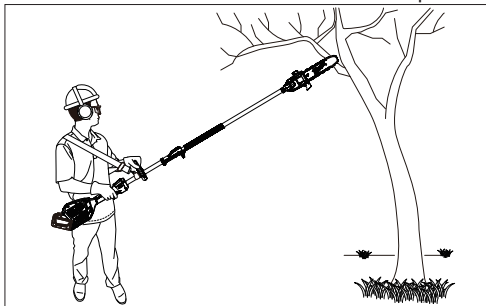
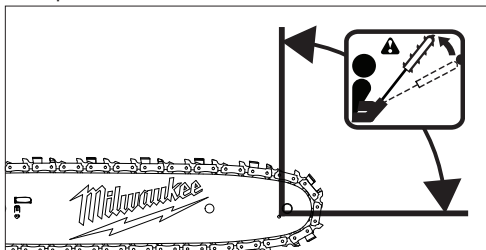

- S'assurer que l'endroit où l'outil est utilisé est dépourvu de tout obstacle. Ne pas laisser l'extrémité du guide entrer en contact avec une bille, une branche, une palissade ou tout autre obstacle risquant d'être heurté pendant l'opération de l'outil.
- Toujours couper avec le moteur tournant à sa vitesse maximale. Serrer la gâchette d'accélérateur à fond et maintenir une vitesse de coupe constante.
- Utiliser les pièces de remplacement telles que des chaînes à rebond réduit, des freins de chaîne et des guides-chaîne spéciaux réduisant les risques de rebond rotatif. Utiliser exclusivement les guides-chaînes et chaînes à rebond réduit spécifiés par le fabricant pour l'outil.

**Une compréhension élémentaire du rebond peut réduire ou éliminer l'élément de surprise. Les surprises sont favorables aux accidents.**

Toujours se tenir bien campé et en équilibre.

- Ne pas couper si vous tenez l'unité d'alimentation avec la main droite au-dessus de l'épaule. Ne pas faire de coupes hors de portée.
- Suivre les instructions d'affûtage et d'entretien fournies par le fabricant de la scie à chaîne.
- Poussée et traction. La force de réaction s'exerce toujours dans le sens opposé à la rotation de la chaîne, au point de contact avec le bois. Par conséquent, l'utilisateur doit être prêt à contrôler la TRACTION lorsque la coupe est effectuée avec le bas du guide et la POUSSÉE lorsque la coupe est effectuée avec le haut du guide

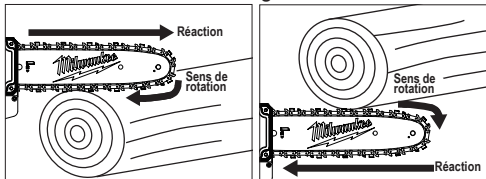

### Mise en marche/arrêt de l'outil

**AVERTISSEMENT** Faire attention à la position de vos pieds et bien tenir l'outil avec les deux mains. Les doigts doivent encercler la poignée tandis que le pouce est mis sur le guidon afin de résister le rebond. Garder le corps à droite de la ligne de chaîne. Toujours garder la main gauche sur la poignée avant et la main droite sur la poignée arrière, de façon à ce que le corps se trouve à gauche de la ligne de chaîne. Ne jamais chevaucher la scie ou la chaîne ni se pencher au-delà de la ligne de chaîne.

Porter des gants antidérapants pour assurer une prise et une protection maximum.

1. **AVERTISSEMENT** ! Toujours retirer le carter de guide-chaîne avant de toute utilisation.
2. Insérer le bloc-piles.
3. Tenir l'outil fermement avec les deux mains, en tenant votre corps hors de la ligne de la chaîne.
4. Pour **démarrer** l'outil, tirer sur le levier de verrouillage et appuyer sur la gâchette.
5. Laisser l'outil atteindre sa vitesse maximale avant d'entamer la pièce.

6. Pour **changer** la vitesse, augmenter ou réduire la pression exercée sur la gâchette. Plus la gâchette est enfoncée, plus la vitesse est grande, jusqu'à la vitesse maximale réglée sur le bouton de commande de vitesse.
7. Pour **arrêter** l'outil, relâcher la gâchette. S'assurer que l'outil est complètement arrêté avant de le déposer.

**AVERTISSEMENT** Ne jamais tenter de verrouiller la gâchette dans la position de DÉMARRAGE.

### Position de coupe correcte

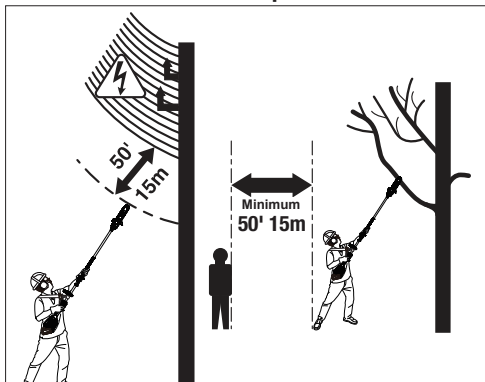

**AVERTISSEMENT** Toujours tenir la position de coupe correcte décrite dans cette section. Ne jamais se mettre à genoux lors de l'utilisation de l'outil. Se mettre à genoux peut provoquer la perte de stabilité et contrôle de l'outil, ce qui causera des blessures corporelles graves.

- Se tenir bien campé et en équilibre sur les deux pieds, sur un sol ferme.
- Toujours garder le corps à gauche de la ligne de chaîne.
- Garder le pouce au-dessous de la poignée.

### Méthode de coupe élémentaire

S'exercer en coupant quelques petites branches avec la technique décrite ci-après, pour se familiariser avec l'outil avant d'entreprendre un travail de coupe important.

- Se mettre en position correcte, face à la pièce à couper, avec l'outil arrêté.
- Appuyer sur la gâchette et laisser la chaîne parvenir à pleine vitesse avant de commencer la coupe.
- Commencer la coupe avec la scie appuyée contre le rondin.
- Maintenir un régime moteur uniforme pendant toute la durée de la coupe.
- Laisser la scie effectuer le travail, ne la pousser que légèrement vers le bas. Une force excessive pourrait endommager la chaîne, le guide ou le moteur.
- Relâcher la gâchette dès que la coupe ait été effectuée et attendre que la chaîne parvienne à s'arrêter. Le fonctionnement sans charge de coupe peut inutilement causer une usure excessive de la chaîne du guide et du moteur.
- Ne pas peser sur l'outil en fin de coupe.

## Précautions de chantier

- Ne couper que du bois ou des matériaux dérivés du bois. Ne jamais couper de la tôle, des matières plastiques, du béton ou matériaux de construction autres que le bois.
- Ne jamais laisser un enfant utiliser l'outil. Ne jamais laisser quiconque n'ayant pas lu le manuel d'utilisation ou reçu des instructions appropriées concernant la sécurité et l'utilisation correcte de l'outil l'utiliser.
- Lors de l'opération de coupe, tenir les autres travailleurs, badauds et animaux domestiques à distance sécuritaire de la zone de travail. Les arbres ne doivent pas être rognés d'une manière risquant de mettre quiconque en danger, de heurter une ligne électrique ou de causer des dommages matériels. Si une ligne électrique est heurtée, la compagnie d'électricité doit être immédiatement notifiée.
- Toujours couper avec les deux pieds posés sur un sol ferme pour éviter toute perte d'équilibre.
- Pendant l'utilisation, ne pas lever la main droite qui tient l'unité d'alimentation au-dessus de la poitrine. Tenir le bloc moteur à une hauteur supérieure le rend incontrôlable par rapport aux forces de rebond.
- Ne pas rognier d'arbres se trouvant à proximité de lignes électriques ou de bâtiments. Ce type de travail doit être confié à des professionnels.
- Ne couper que lorsque la visibilité et la lumière permettent de voir clairement.
- Vérifier que le lieu de travail soit dépourvu des dangers tels que les abeilles, les rongeurs, les serpents, etc. qui pourraient bien habiter dans les arbres et les arbustes.

**⚠ AVERTISSEMENT** Ne jamais grimper dans un arbre pour l'ébrancher ou l'émonder. Ne pas travailler en se tenant sur une échelle, une plate-forme ou un rondin, ni se tenir dans une position risquant de faire perdre l'équilibre ou le contrôle de l'outil.

## Élagage

**⚠ AVERTISSEMENT** Si les branches à couper se trouvent hors de portée de la scie à long manche, confier le travail à un professionnel. Ne pas prendre cette précaution peut entraîner des blessures graves.

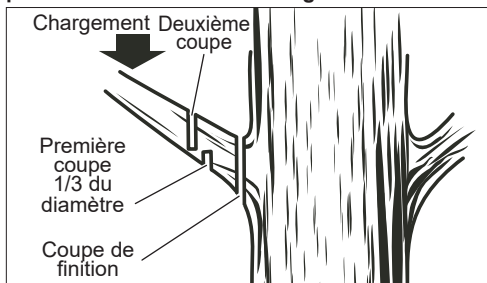

- L'élagage consiste à couper les branches d'un arbre sur pied.
- Travailler lentement et tenir l'outil fermement à deux mains. Toujours veiller à se tenir bien campé et en équilibre sur les deux pieds.
  - Ne pas utiliser la scie en se tenant sur une échelle, ce qui est extrêmement dangereux. Ce type de travail doit être confié à des professionnels.
  - Pendant l'utilisation, ne pas lever la main droite qui tient l'unité d'alimentation au-dessus de la poitrine.

- Tenir le bloc moteur à une hauteur supérieure le rend incontrôlable par rapport aux forces de rebond.
- Lors de l'élagage il est important de ne pas couper au ras d'une branche maîtresse ou du tronc avant d'avoir coupé la branche à distance pour en réduire le poids. Ceci évite d'endommager l'écorce.
- La première entaille doit être effectuée par le dessous, jusqu'au tiers du diamètre de la branche.
- La deuxième entaille doit être effectuée par le dessus pour faire tomber la branche.
- Ceci fait, la coupe finale peut être effectuée nettement au ras du tronc ou de la branche maîtresse, de façon à ce que l'écorce puisse pousser pour sceller la plaie.

## Crochet

Utiliser le crochet pour prendre les branches rognées et les tirer de la voûte de l'arbre.

## Ébranchage

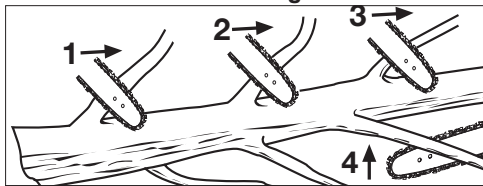

Couper les branches une à une et laisser celles soutenant le tronc jusqu'à ce que celui-ci soit débité

- L'ébranchage consiste à couper les branches d'un arbre abattu.
- Travailler lentement et tenir l'outil fermement à deux mains. Toujours veiller à se tenir bien campé et en équilibre sur les deux pieds.
  - Ne pas couper les grosses branches soutenant l'arbre, afin de le maintenir à distance du sol.
  - Ne couper qu'une branche à la fois. Éloigner les branches coupées de la zone de travail fréquemment pour maintenir l'endroit dégagé et sûr.
  - Les branches sous tension doivent être coupées par le dessous pour éviter le pincement de l'outil.
  - Pendant l'ébranchage, garder le tronc entre le corps et la scie. Couper en se tenant du côté du tronc opposé à la branche à couper.

## Fouets

**⚠ AVERTISSEMENT** Les fouets sont dangereux et peuvent heurter l'opérateur, lui faisant perdre le contrôle de la scie à long manche. Ceci peut entraîner des blessures graves ou mortelles.



Un fouet est un rondin, une branche, une souche déracinée ou un arbrisseau fléchi sous tension par une autre pièce de bois qui se détendra une fois que cette pièce est coupée ou enlevée. La souche déracinée d'un arbre abattu risque fortement de se remettre à la verticale lorsque la coupe destinée à séparer le tronc de la souche est effectuée. Se méfier des fouets, ils sont dangereux.

## DÉPANNAGE

Problème	Cause	Solution
Le guide et la chaîne chauffent et fument.	Vérifier si la chaîne est trop tendue. Le réservoir d'huile de chaîne est vide	Corriger la tension de chaîne. Remplir le réservoir d'huile.
Le moteur tourne, mais la chaîne ne se met pas en rotation.	La chaîne est sous tension excessive. L'ensemble guide et chaîne ne sont pas bien assemblés. Le guide-chaîne ou la chaîne sont endommagés.	Corriger la tension de chaîne. Corriger l'assemblage. Remplacer les pièces endommagées avant d'utiliser l'outil.

## ENTRETIEN

**AVERTISSEMENT** Pour minimiser les risques de blessures corporelles, débranchez le chargeur et retirez la batterie du chargeur ou de l'outil avant d'y effectuer des travaux d'entretien. Ne démontez jamais l'outil, la batterie ou le chargeur. Pour toute réparation, consultez un centre de service MILWAUKEE agréé.

### Entretien de l'outil

Gardez l'outil en bon état en adoptant un programme d'entretien ponctuel. Inspectez votre outil pour des questions telles que le bruit excessif, de grippage des pièces mobiles, de pièces cassées ou toute autre condition qui peut affecter le fonctionnement de l'outil. Retournez votre outil à un centre de service MILWAUKEE agréé pour obtenir le service. Après une période pouvant aller de 6 mois à un an, selon l'usage, retournez votre outil à un centre de service MILWAUKEE agréé pour d'inspection.

Si l'outil ne démarre pas ou ne fonctionne pas à pleine puissance alors qu'il est branché sur une batterie complètement chargée, nettoyez les points de contact entre la batterie et l'outil. Si l'outil ne fonctionne toujours pas correctement, renvoyez l'outil, le chargeur et la batterie à un centre de service MILWAUKEE agréé.

### Chaîne et barre

Après quelques heures d'utilisation, retirer le carter d'entraînement, le guide-chaîne et la chaîne pour les nettoyer soigneusement en utilisant une brosse à poils souples. Veuillez s'assurer que le trou de remplissage sur la barre n'ait pas de débris. Lors de la substitution des chaînes émoussées par des chaînes affûtées, c'est la bonne règle placer le guide-chaîne à l'inverse.

## Affûtage de la chaîne à scie

**AVERTISSEMENT** Un affûtage incorrect de la chaîne accroît le risque de rebond.

L'utilisation d'une chaîne endommagée peut causer de blessures graves.

La chaîne de la scie est extrêmement tranchante. Toujours porter des gants lors de son entretien.

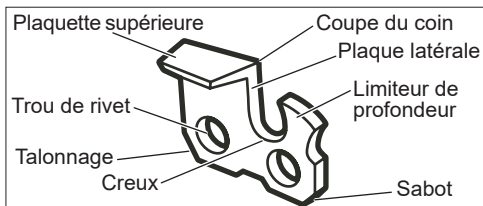

Veiller à limer toutes les dents aux angles spécifiés et à la même longueur, car une coupe rapide ne peut être obtenue qu'avec des dents uniformes.

• Porter des gants protecteurs. Tendre la chaîne correctement avant de l'affûter. Voir la section « Tension de la chaîne » plus haut dans ce manuel. Tout le limage doit être effectué au point central du guide.

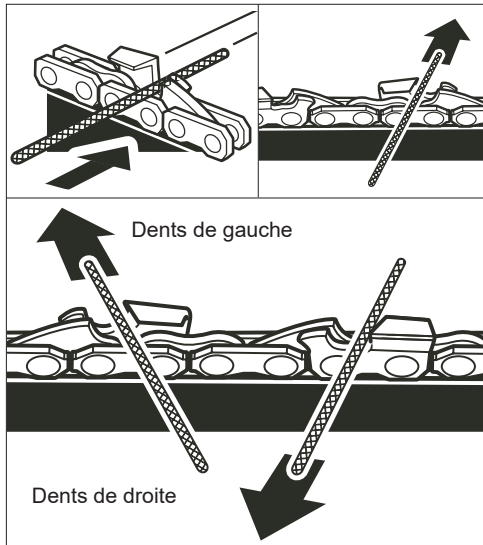

- Utiliser une lime ronde de 4 mm (5/32") et un porte-lime.
- Garder la lime de niveau avec la plaque supérieure de la dent. Ne pas incliner la lime ni utiliser un mouvement de bascule.
- Exercer une pression légère mais ferme et limer en direction du coin avant de la dent.
- Soulever la lime du métal à chaque retour.
- Effectuer quelques passes fermes sur chaque dent. Limer toutes les gouges de gauche dans un sens. Ensuite, passer à l'autre côté et limer toutes les gouges de droite dans l'autre sens. De temps à autre, éliminer la limaille de la lime au moyen d'une brosse métallique.



## Angle d'affûtage de la plaque supérieure

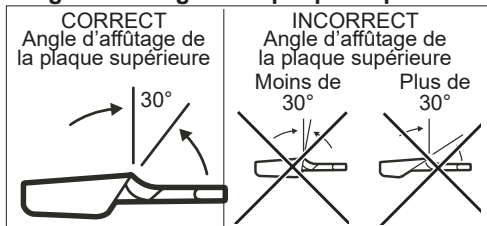

- **CORRECT 30°** - Les porte-limes sont dotés de repères permettant d'aligner la lime correctement, de façon à obtenir un angle de plaque supérieure satisfaisant.
- **MOINS DE 30°** - Pour les coupes transversales.
- **PLUS DE 30°** - Tranchant aminci, s'émousse rapidement.

## Angle de plaque latérale

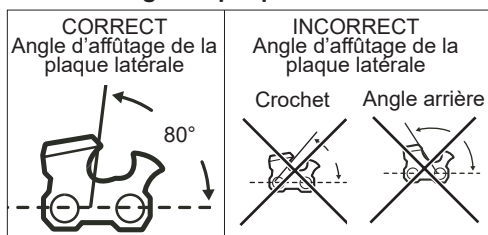

- **CORRECT 80°** - Obtenu automatiquement si une lime de taille appropriée est placée dans le porte-lime.
- **CROCHET** - « Accroche » le bois et s'émousse rapidement. Accroît le risque de REBOND. Résulte de l'emploi d'une lime de trop petit diamètre ou d'une lime tenue trop bas.
- **ANGLE ARRIÈRE** - Nécessite une pression d'attaque excessive, causant l'usure prématurée du guide et de la chaîne. Résulte de l'emploi d'une lime de trop grand diamètre ou d'une lime tenue trop haut.

## Dégagement de jauge de profondeur

- Le jeu du limiteur de profondeur doit être maintenu à 0,6 mm (,025"). Utiliser un outil de jauge de profondeur pour vérifier le jeu du limiteur.
- Vérifier le jeu du limiteur de profondeur lors de chaque affûtage de la chaîne.

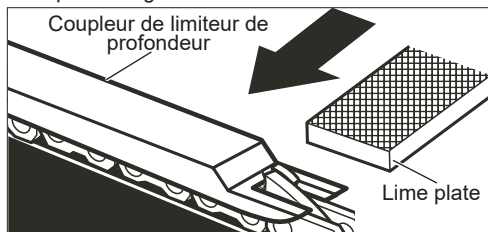

Utiliser une lime plate et un coupleur pour limer uniformément tous les limiteurs de profondeur. Les coupleurs de limiteur de profondeur sont disponibles en tailles 0,5 mm à 0,9 mm (,020" to ,035"). Veuillez utiliser un coupleur de limiteur de profondeur de 0,6 mm (,025"). Après avoir abaissé chaque limiteur de profondeur, lui rendre sa forme d'origine en arrondissant l'avant. Veiller à ne pas endommager les maillons d'entraînement adjacents avec le bord de la lime.

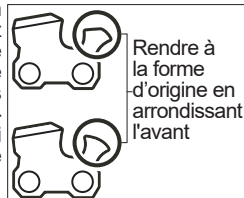

Les limiteurs de profondeur doivent être ajustés avec la lime plate dans le sens dans lequel les dents adjacentes ont été affûtées avec la lime ronde. Veiller à ne pas toucher la face de la gouge avec la lime plate lors de l'ajustement des limiteurs de profondeur.

## Entretien du guide-chaîne

Lorsque le guide-chaîne présente des signes d'usure, l'inverser afin de répartir l'usure et d'obtenir une vie utile maximale. Le guide doit être nettoyé après chaque journée d'utilisation et inspecté en vue d'usure ou de dommage.

Les amincissements et ébarbures sur les rails du guide font partie de l'usure normale. Ces défauts doivent être limés dès qu'ils apparaissent.

Un guide présentant l'un ou plusieurs des défauts ci-dessous doit être remplacé.

- Usure de l'intérieur des rails permettant à la chaîne de se coucher sur le côté.
- Guide tordu.
- Rails fendus ou brisés.
- Rails écartés.

Lubrifier les guides-chaîne dotés d'un pignon d'extrémité une fois par semaine. Injecter la graisse dans le trou de lubrification, à l'aide d'une seringue, une fois par semaine. Retourner le guide-chaîne et s'assurer que les trous de lubrification et la rainure de chaîne soient propres.

**REMARQUE** : Ne pas remplacer la vis avec une vis ordinaire. Utiliser exclusivement des pièces identiques à celles d'origine conçues par le fabricant lors de la substitution.

**⚠ AVERTISSEMENT** Pour minimiser les risques de blessures ou de dommages à l'outil, n'immergez jamais l'outil, la batterie ou le chargeur et ne laissez pas de liquide s'y infiltrer.

## Nettoyage

Débarrassez les événements des débris et de la poussière. Gardez les poignées propres, à sec et exemptes d'huile ou de graisse. Le nettoyage doit se faire avec un linge humide et un savon doux. Certains nettoyants tels l'essence, la térébenthine, les diluants à laque ou à peinture, les solvants chlorés, l'ammoniaque et les détergents d'usage domestique qui en contiennent pourraient détériorer le plastique et l'isolation des pièces. Ne laissez jamais de solvants inflammables ou combustibles auprès des outils.

## Réparations

Pour les réparations, retournez outil, batterie et chargeur en entier au centre-service le plus près.

## ACCESOIRES



**AVERTISSEMENT** L'utilisation d'autres accessoires que ceux qui sont spécifiquement recommandés pour cet outil peut comporter des risques.

Pour une liste complète des accessoires, visiter le site internet [www.milwaukeetool.com](http://www.milwaukeetool.com) ou contactez un distributeur.

### SERVICE - CANADA

**Milwaukee Tool (Canada) Ltd**

**1.800.268.4015**

Monday-Friday, 7:00 AM - 4:30 PM CST

[www.milwaukeetool.ca](http://www.milwaukeetool.ca)

### GARANTIE LIMITÉE - AUX ÉTATS-UNIS ET AU CANADA

Chaque équipement électrique d'extérieur\* de MILWAUKEE (voir exceptions ci-dessous) est garanti à l'acheteur d'origine uniquement pour être exempt de vices de matériaux et de fabrication. Sous réserve de certaines exceptions, MILWAUKEE réparera ou remplacera toute pièce d'un équipement électrique d'extérieur qui, après examen par MILWAUKEE, s'est avéré être affecté d'un vice de matériau ou de fabrication et ce pendant une période de trois (3) ans à compter de la date d'achat, sauf indication contraire. Retourner l'équipement électrique d'extérieur, à un centre de réparations en usine MILWAUKEE ou à un poste d'entretien agréé MILWAUKEE, en port prépayé et assuré. Une copie de la preuve d'achat doit être présentée avec le produit retourné. Cette garantie ne couvre pas les dommages que MILWAUKEE détermine être causés par des réparations ou des tentatives de réparation par quiconque autre que le personnel agréé par MILWAUKEE, ou par des utilisations incorrectes, des altérations, des utilisations abusives, une usure normale, une carence d'entretien ou des accidents.

Usure normale : Plusieurs équipements électriques d'extérieur requièrent un remplacement et un entretien périodique de leurs pièces pour un meilleur rendement. Cette garantie ne couvre pas la réparation des pièces due à l'utilisation normale de l'outil, y compris, mais sans s'y limiter, la tête de coupe, la bobine, les fils de coupe, les lames, les fils, les chaînes, les tubes de soufflage, les joints toriques, et les joints.

\* Cette garantie ne s'applique pas aux blocs-piles sans fil ou au produit résiné. Il existe des garanties séparées distinctes pour ces produits. MILWAUKEE n'assume aucun frais de transport ou de main d'œuvre liés à l'inspection et à la vérification des équipements électriques d'extérieur qui, de l'avis de MILWAUKEE, ne donnent pas droit à une réclamation au titre de la garantie. Pour être admissible, une réclamation au titre de la garantie doit être justifiée par un vice du matériau ou de fabrication découvert par MILWAUKEE.

L'ACCEPTATION DES RECOURS EXCLUSIFS DE RÉPARATION ET DE REMPLACEMENT DÉCRITS DANS LES PRÉSENTS EST UNE CONDITION DU CONTRAT D'ACHAT DE TOUT PRODUIT MILWAUKEE. SI VOUS N'ACCEPTÉZ PAS CETTE CONDITION, VOUS NE DEVEZ PAS ACHETER LE PRODUIT. EN AUCUN CAS, MILWAUKEE NE SAURAIT ÊTRE RESPONSABLE DE TOUT DOMMAGE ACCESSOIRE, SPÉCIAL OU INDIRECT, DE DOMMAGES-INTÉRÊTS PUNITIFS OU DE TOUTE DÉPENSE, D'HONORAIRES D'AVOCATS, DE FRAIS, DE PERTE OU DE DÉLAIS ACCESSOIRES À TOUT DOMMAGE, DÉFAILLANCE OU DÉFAUT DE TOUT PRODUIT, Y COMPRIS NOTAMMENT LES PERTES DE PROFIT. CERTAINS ÉTATS ET PROVINCES NE PERMETTANT L'EXCLUSION OU LA LIMITATION DES DOMMAGES DIRECTS OU INDIRECTS, LES RESTRICTIONS CI-DESSUS PEUVENT NE PAS ÊTRE APPLICABLES. CETTE GARANTIE EST EXCLUSIVE ET REMPLACE TOUTE AUTRE GARANTIE EXPRESSE, QU'ELLE SOIT VERBALE OU ÉCRITE. DANS LA MESURE PERMISE PAR LA LOI, MILWAUKEE RENONCE À TOUTE GARANTIE IMPLICITE, Y COMPRIS, MAIS SANS S'Y LIMITER, TOUTE GARANTIE IMPLICITE DE QUALITÉ MARCHANDE OU D'ADAPTATION À UNE UTILISATION OU À UNE FIN PARTICULIÈRE. DANS LA MESURE OU UNE TELLE STIPULATION D'EXONÉRATION N'EST PAS PERMISE PAR LA LOI, LA DURÉE DE CES GARANTIES IMPLICITES EST LIMITÉE À LA PÉRIODE APPLICABLE DE LA GARANTIE EXPRESSE, TEL QUE CELA EST DÉCRIT PRÉCÉDEMMENT. CERTAINS ÉTATS ET PROVINCES NE PERMETTANT PAS DE LIMITATION DE DURÉE DES GARANTIES IMPLICITES, LES RESTRICTIONS CI-DESSUS PEUVENT DONC NE PAS VOUS ÊTRE APPLICABLES. LA PRÉSENTE VOUS CONFÈRE DES DROITS LÉGAUX PARTICULIERS; VOUS BÉNÉFICIEZ ÉGALEMENT D'AUTRES DROITS QUI VARIENT D'UN ÉTAT À UN AUTRE. Cette garantie s'applique aux produits vendus aux États-Unis et au Canada uniquement.

Veuillez consulter la rubrique Centre SAV Milwaukee, dans la section Pièces et Services du site Web de MILWAUKEE, à l'adresse [www.milwaukeetool.com](http://www.milwaukeetool.com), ou composer le 1-800-SAWDUST (1-800-729-3878) afin de trouver le centre de service de votre région le plus proche pour l'entretien, sous garantie ou non, de votre outil électrique Milwaukee.

### GARANTIE LIMITÉE - MEXIQUE, AMÉRIQUE CENTRALE ET CARAIBES

TECHTRONIC INDUSTRIES\* garantit le produit pendant 5 ans à partir de la date d'achat d'origine.

Le présent bon de garantie couvre tous les vices de matériau et de fabrication que peut afficher ce produit.

Pour assurer la validité de la présente garantie, veuillez présenter ce bon de garantie, estampillé du sceau du distributeur ou du magasin où le produit a été acheté, au centre de réparations agréé. Si le bon de garantie n'a pas été estampillé, veuillez fournir la preuve d'achat d'origine au centre de réparations agréé.

Pour un entretien des pièces, des accessoires ou des composants, composer 55 4160-3547 afin d'obtenir les coordonnées du centre de réparations agréé le plus près.

#### Procédure pour assurer la validité de la garantie

Présenter le produit au centre de réparations agréé, accompagné du bon de garantie estampillé du sceau du distributeur ou du magasin où le produit a été acheté. Toute pièce défectueuse ou tout composant défectueux sera remplacé(e) sans frais. Milwaukee assume tous les frais de transport liés à ce processus de garantie.

#### Exceptions

Cette garantie ne s'applique pas dans les situations suivantes :

- Si le produit a été utilisé pour une fin autre que celle indiquée dans le guide de l'utilisateur final ou le manuel d'instructions.
- Si les conditions d'utilisations ne sont pas habituelles.
- Si le produit a été modifié ou réparé par une personne non autorisée par TECHTRONIC INDUSTRIES.

**Remarque :** Si le cordon électrique est endommagé, il doit être remplacé par un centre de réparations agréé pour éviter les risques d'électrocution.

#### CENTRE DE RÉPARATIONS ET DE SERVICE

Composer le 55 4160-3547

IMPORTÉ ET COMMERCIALISÉ PAR

TECHTRONIC INDUSTRIES, MEXIQUE, S.A. DE C.V.

Miguel de Cervantes Saavedra No.301 Piso 5, Torre Norte

11520 Colonia Ampliación Granada

Miguel Hidalgo, Ciudad de Mexico, Mexico

Modèle : \_\_\_\_\_

Date d'achat : \_\_\_\_\_

Sceau du distributeur ou du magasin : \_\_\_\_\_

## ADVERTENCIAS DE SEGURIDAD GENERALES PARA LA HERRAMIENTA ELÉCTRICA

**▲ADVERTENCIA** Lea todas las advertencias de seguridad, instrucciones, ilustraciones y especificaciones con esta herramienta eléctrica. Si no sigue todas las advertencias e instrucciones, se pueden provocar una descarga eléctrica, un incendio o lesiones graves. Guarde todas las advertencias e instrucciones para consultarlas en el futuro. El término "herramienta eléctrica" en todas las advertencias incluidas más abajo se refiere a su herramienta operada por conexión (cable) a la red eléctrica o por medio de una batería (inalámbrica).

### SEGURIDAD EN EL ÁREA DE TRABAJO

- **Mantenga el área de trabajo limpia y bien iluminada.** Las áreas desordenadas u oscuras son propicias para los accidentes.
- **No utilice herramientas eléctricas en atmósferas explosivas, tales como en presencia de líquidos, gases o polvos inflamables.** Las herramientas eléctricas generan chispas que pueden encender el polvo o los vapores.
- **Mantenga a los niños y a los espectadores alejados mientras utiliza una herramienta eléctrica.** Las distracciones pueden ocasionar la pérdida de control.

### SEGURIDAD ELÉCTRICA

- **Los enchufes de la herramienta eléctrica deben coincidir con el tomacorriente.** Nunca modifique el enchufe de ninguna manera. No utilice adaptadores de enchufe con herramientas eléctricas aterrizadas. Los enchufes y tomacorrientes correspondientes sin modificar reducirán el riesgo de descarga eléctrica.
- **Evite el contacto corporal con superficies aterrizadas, tales como tuberías, radiadores, estufas y refrigeradores.** Existe un riesgo mayor de descarga eléctrica si su cuerpo está aterrizado.
- **No exponga las herramientas eléctricas a la lluvia ni a condiciones húmedas.** Si se introduce agua en una herramienta eléctrica, aumentará el riesgo de descarga eléctrica.
- **No maltrate el cable.** Nunca utilice el cable para cargar, jalar o desconectar la herramienta eléctrica. Mantenga el cable alejado del calor, el aceite, los bordes afilados o las partes en movimiento. Los cables dañados o enredados aumentan el riesgo de descarga eléctrica.
- **Al utilizar una herramienta eléctrica en exteriores, utilice una extensión adecuada para uso en exteriores.** El uso de una extensión adecuada para el uso en exteriores disminuye el riesgo de descarga eléctrica.
- **Si es inevitable utilizar una herramienta eléctrica en un lugar húmedo, utilice un alimentador de corriente protegido con un interruptor de circuito por falla de conexión a tierra (GFCI).** El uso de un GFCI reduce el riesgo de descarga eléctrica.

### SEGURIDAD PERSONAL

- **Manténgase alerta, atento a lo que está haciendo y utilice el sentido común al utilizar una herramienta eléctrica.** No utilice una herramienta eléctrica mientras está cansado o bajo la influencia de drogas, alcohol o medicamentos. Un momento de distracción al utilizar herramientas eléctricas puede ocasionar lesiones personales graves.

- **Utilice equipo de protección personal. Siempre use protección para los ojos.** El equipo de protección, tal como una máscara contra polvo, calzado antideslizante, casco o protección auditiva, utilizado para condiciones adecuadas disminuirá las lesiones personales.
- **Evite el arranque accidental. Asegúrese de que el interruptor esté en la posición de apagado antes de conectarlo a una fuente de poder y/o batería, levantar o trasladar la herramienta.** Trasladar herramientas con el dedo en el interruptor o energizar herramientas eléctricas que tienen el interruptor encendido propicia accidentes.
- **Retire cualquier llave de ajuste antes de entender la herramienta.** Una llave que se deje insertada en una parte giratoria de la herramienta eléctrica puede ocasionar lesiones personales.
- **No estire el cuerpo demasiado. Mantenga un buen contacto entre los pies y el suelo y mantenga el equilibrio en todo momento.** Esto permite un mejor control de la herramienta eléctrica en situaciones inesperadas.
- **Vístase adecuadamente. No utilice ropa o joyería holgada. Mantenga el cabello y la ropa alejados de las partes móviles.** La ropa holgada, las alhajas o el cabello largo pueden quedarse atrapados en las partes móviles.
- **Si se proporcionan dispositivos para la conexión de instalaciones de extracción y recolección de polvo, cerciórese de que estén conectados y se utilicen correctamente.** El uso de dispositivos recolectores de polvo puede disminuir los riesgos relacionados con el polvo.
- **No permita que la familiaridad por el uso frecuente de las herramientas lo hagan sentirse seguro e ignorar los principios de seguridad de las herramientas.** Un descuido puede provocar lesiones graves en una fracción de segundo.

### USO Y CUIDADO DE LAS HERRAMIENTAS ELÉCTRICAS

- **No fuerce la herramienta eléctrica. Utilice la herramienta eléctrica correcta para su aplicación.** La herramienta eléctrica correcta realizará el trabajo mejor y con mayor seguridad a la velocidad para la que fue diseñada.
- **No utilice la herramienta eléctrica si el interruptor no la enciende y la apaga.** Cualquier herramienta eléctrica que no pueda controlarse con el interruptor es peligrosa y debe repararse.
- **Desconecte el enchufe de la fuente de energía y/o quite la batería de la herramienta eléctrica, si es posible, antes de realizar cualquier ajuste, cambiar accesorios o almacenar las herramientas eléctricas.** Tales medidas preventivas de seguridad disminuyen el riesgo de que la herramienta eléctrica se encienda accidentalmente.
- **Almacene las herramientas eléctricas que no se estén utilizando fuera del alcance de los niños y no permita que personas que no estén familiarizadas con la herramienta eléctrica o con estas instrucciones la utilicen.** Las herramientas eléctricas son peligrosas en manos de usuarios sin capacitación.
- **Dé mantenimiento a las herramientas eléctricas y accesorios.** Verifique que no haya desalineación, amarre de partes móviles, partes rotas o alguna otra condición que pueda afectar el funcionamiento de la herramienta eléctrica. Si se daña, asegúrese de que la herramienta eléctrica sea reparada antes de que se utilice. Muchos accidentes son ocasionados por herramientas eléctricas con mantenimiento deficiente.

- **Mantenga las herramientas de corte afiladas y limpias.** Las herramientas de corte correctamente mantenidas con bordes de corte afilados son menos propensas a atorarse y son más fáciles de controlar.
- **Utilice la herramienta eléctrica, los accesorios y las puntas, etc. de acuerdo con estas instrucciones, tomando en cuenta las condiciones de trabajo y el trabajo a realizar.** El uso de la herramienta eléctrica para operaciones diferentes a las previstas podría generar una situación peligrosa.
- **Mantenga las empuñaduras y ñas superficies de sujeción secas, limpias y libres de aceite y grasa.** Las empuñaduras y superficies de sujeción resbalosas no permiten el manejo y control seguros de la herramienta en situaciones inesperadas.

- **Garder les poignées et les surfaces de préhension sèches, propres et exemptes d'huile ou de graisse.** Des poignées et des surfaces de préhension glissantes ne permettent pas de manipuler et de contrôler l'outil en toute sécurité en cas de situation imprévue.

## UTILISATION ET ENTRETIEN DE LA BATTERIE

### USO Y CUIDADO DE LAS HERRAMIENTAS CON BATERÍA

- **Recargue únicamente con el cargador especificado por el fabricante.** Un cargador que es adecuado para un tipo de batería puede crear un riesgo de incendio si se utiliza con otra batería.
- **Utilice las herramientas eléctricas únicamente con baterías específicamente diseñadas.** El uso de cualquier otra batería puede producir un riesgo de lesiones e incendio.
- **Cuando la batería no esté en uso, manténgala alejada de otros objetos metálicos como sujetapapeles, monedas, llaves, clavos, tornillos u otros objetos metálicos pequeños que puedan formar una conexión de una terminal a otra.** Crear un corto entre las terminales de la batería puede ocasionar quemaduras o un incendio.
- **Bajo condiciones de maltrato, el líquido puede ser expulsado de la batería, evite el contacto. En caso de contacto accidental, lave con agua. Si el líquido entra en contacto con los ojos, busque además ayuda médica.** El líquido expulsado de la batería puede causar irritación o quemaduras.
- **No use una batería o herramienta que se haya dañado o modificado.** Las baterías dañadas o modificadas pueden mostrar un comportamiento impredecible, causando incendios, explosión o riesgo de lesión.
- **No exponga una batería o herramienta al fuego o a temperatura excesiva.** La exposición a fuego o temperatura a más de 130° C (265° F) puede causar explosiones.
- **Siga todas las instrucciones de carga y no cargue la batería o la herramienta fuera del rango de temperatura especificado en las instrucciones.** La carga incorrecta o a temperaturas fuera del rango especificado puede dañar la batería y aumentar el riesgo de incendio.

- **Pour recharger le bloc-piles, utiliser seulement le chargeur spécifié par le fabricant.** Un chargeur pouvant convenir à un type de bloc-piles peut entraîner un risque d'incendie lorsqu'il est utilisé avec un autre type de bloc-piles.
- **N'utiliser l'outil électrique qu'avec une batterie recommandée.** L'utilisation de tout autre bloc-piles peut créer un risque de blessures et d'incendie.
- **Lorsque le bloc-piles n'est pas utilisé, le tenir éloigné des objets en métal tels que les trombones, les pièces de monnaie, les clés, les clous, les vis ou d'autres petits objets métalliques qui pourraient connecter les bornes.** Le court-circuitage des bornes d'une pile peut entraîner des brûlures ou un incendie.
- **Éviter tout contact avec le liquide pouvant être éjecté de la pile en cas de manutention abusive. En cas de contact accidentel, rincer immédiatement les parties atteintes avec de l'eau. Si le liquide entre en contact avec les yeux, consulter un médecin.** Le liquide éjecté des piles peut causer des irritations ou des brûlures.
- **N'utiliser aucun bloc-piles ni aucun outil ayant été endommagé ou modifié.** Des piles endommagées ou modifiées peuvent adopter un comportement imprévisible pouvant causer un incendie, une explosion ou le risque de blessures.
- **Ne pas exposer le bloc-piles ou l'outil aux flammes ou à une température excessive.** Une exposition aux flammes ou à une température supérieure à 130°C (265°F) peut causer une explosion.
- **Suivre toutes les instructions de charge et ne pas charger le bloc-piles ou l'outil en dehors de la plage de température spécifiée.** Une charge incorrecte ou à des températures en dehors de la plage spécifiée peut endommager la pile et augmenter le risque d'incendie.

## ENTRETIEN

- **Les réparations de l'outil électrique doivent être confiées à un technicien qualifié, utilisant exclusivement des pièces identiques à celles d'origine.** Le maintien de la sûreté de l'outil électrique sera ainsi assuré.
- **Ne jamais effectuer la réparation d'un bloc-piles endommagé.** La réparation du bloc-piles doit être réalisée par le fabricant ou les fournisseurs de service agréés uniquement.

## RÈGLES DE SÉCURITÉ SPÉCIFIQUES POUR SIERRA DE PÉRTIGA

### MANTENIMIENTO

- **Lleve su herramienta eléctrica a servicio con un técnico calificado que use únicamente piezas de reemplazo idénticas.** Esto asegurará que la seguridad de la herramienta eléctrica se mantenga.
- **Nunca dé servicio a baterías dañadas.** Únicamente el fabricante o proveedores de servicio autorizados deben dar servicio a las baterías.

### REGLAS ESPECÍFICAS DE SEGURIDAD PARA SIERRA DE CADENA

- **Utiliser l'outil électrique, les accessoires, les embouts etc. conformément à ces instructions en tenant compte des conditions de travail et de la tâche à effectuer.** L'usage d'un outil électrique pour des applications pour lesquelles il n'est pas conçu peut être dangereux.

- **Antes de utilizar, lea este manual, y todos los manuales y etiquetas de esta herramienta y su cabezal eléctrico. No seguir las advertencias e instrucciones puede producir lesiones graves. Utilice la herramienta únicamente como se describe en este manual. Utilice únicamente accesorios recomendados por MILWAUKEE.**
- **Siempre utilice protección para los ojos, oídos, cabeza, y ropa y calzado protector, de acuerdo con la operación que se realizará. Utilice pantalones largos y pesados, mangas largas, botas y guantes. Contenga el pelo largo.** No utilice ropa o joyería holgada. No utilice pantalones cortos, sandalias ni opere descalzo.

- **Mantenga a la gente alrededor a una distancia de por lo menos 15 m (50') durante el uso.**
- **Esta herramienta debe utilizarse únicamente para bordear y podar madera. No la utilice para árboles o ramas talados con un diámetro mayor a 230 mm (9"), ni para cortar otros materiales como metal o plástico. No corte enredaderas ni maleza pequeña.**
- **⚠️ ADVERTENCIA** No opere cerca de líneas eléctricas. La unidad no se ha diseñado para proteger del choque eléctrico en caso de contacto con las líneas eléctricas. Consulte las normas locales de distancias seguras de las líneas eléctricas y asegúrese de que la posición operativa esté segura y protegida antes de utilizarse.
- **No extienda la herramienta más allá de una extensión del accesorio.** Colocar extensiones del accesorio adicionales harán que el tubo sea inestable y será difícil de controlar, lo que podría provocar lesiones.
- **Al usar este accesorio con baterías de mayor capacidad, utilice la correa de hombros para reducir la fatiga del usuario y ayudar a mantener el control de la herramienta durante el uso.**
- **No opere la herramienta sin el mango delantero en su sitio.** El mango delantero debe estar sujetado correctamente durante el uso. Use ambas manos al operar la herramienta, según las instrucciones del accesorio. Sostenga con firmeza. Usar una mano puede causar la pérdida de control y provocará lesiones graves.
- **No opere la sierra de pértiga en un árbol, en una escalera, desde un techo o en ningún soporte inestable.** Operar de este modo una sierra de pértiga podría provocar lesiones personales graves.
- **Identifique una vía de retiro antes de comenzar a cortar.** Las ramas que caen provocarán lesiones.
- **Mantenga la cara, manos y pies alejados de las partes móviles todo el tiempo.** Las partes móviles pueden causar graves laceraciones.
- **Antes de encender la herramienta, asegúrese de que la cadena de la sierra no tenga contacto con nada.** Un momento de distracción mientras opera sierras puede provocar que la cadena de la sierra se enrede en su vestimenta o cuerpo.
- **Sostenga la herramienta únicamente de las superficies de empuñadura aisladas, ya que la cadena de la sierra puede entrar en contacto con cableado oculto.** Las cadenas de la sierra que entren en contacto con un cable que conduzca electricidad pueden hacer que las partes metálicas de la sierra se electrifiquen y podrían ocasionar una descarga eléctrica al operador.
- **Antes de encender la herramienta, revise que el área no tenga objetos ocultos, como cercas de alambre, postes, etc.** Golpear un objeto sólido podría causar la pérdida de control y lesiones personales graves.
- **Prepárese en caso de movimiento inesperado cuando haya contacto con un objeto sólido.** La pérdida de control puede provocar lesiones graves.
- **No se pare directamente debajo de una rama que se esté cortando.** La basura que caiga provocará una lesión. No utilice la herramienta en un ángulo mayor a 60° con el nivel del suelo.
- **Siempre mantenga una posición correcta y opere la sierra de pértiga únicamente de pie sobre una superficie fija, segura y nivelada.** Las superficies resbalosas e inestables pueden provocar una pérdida de equilibrio o de control de la herramienta.
- **No estire demasiado el cuerpo.** Esto ayuda a evitar el contacto accidental de la punta y permite un mejor control de la herramienta en situaciones inesperadas.
- **Causas y prevención de contragolpe del operador:** El contragolpe puede ocurrir cuando la nariz o punta de la barra guía toca un objeto, o cuando la madera se acerca y pellizca la cadena de la sierra en el corte. En algunos casos, el contacto de la punta puede provocar una reacción reversa repentina, golpeando la barra guía hacia arriba y hacia atrás hacia el operador. Pellizcar la cadena de la sierra por la parte superior de la barra guía puede empujar rápidamente la barra guía hacia el operador. Cualquiera de estas dos reacciones puede causar que pierda el control de la herramienta, lo cual podría provocar una lesión personal grave. No dependa exclusivamente de los dispositivos de seguridad incluidos en su herramienta. Como usuario de una sierra de pértiga, debe seguir varios pasos para mantener sus trabajos de corte sin accidentes ni lesiones. El contragolpe es el resultado del uso incorrecto de la herramienta o de procedimientos o condiciones de operación incorrectos, y puede evitarse tomando las precauciones correspondientes que se indican a continuación:
  - **Sostenga con firmeza con los pulgares y dedos alrededor de los mangos de la herramienta, con ambas manos en la herramienta, y posición su cuerpo y brazo de tal modo que resista las fuerzas del contragolpe.** Las fuerzas del contragolpe pueden ser controladas por el operador si se toman las precauciones correctas. No suelte la herramienta.
  - **Utilice únicamente barras guía y cadenas de la sierra de reemplazo que especifique el fabricante.** El reemplazo incorrecto de las barras guía y cadenas de la sierra pueden provocar que se rompa la cadena o un contragolpe.
  - **Siga las instrucciones de afilado y mantenimiento de la cadena de la sierra por parte del fabricante.** Disminuir la altura del indicador de profundidad puede conllevar a un contragolpe mayor.
  - **Siga todas las instrucciones cuando retire material atascado, almacene o le dé servicio a la herramienta. Asegúrese de que esté apagado el interruptor y haya extraído la batería.** La operación inesperada de la herramienta mientras retira material atascado o le da servicio puede provocar lesiones personales graves.
  - **No intente desramar ni podar un árbol hasta que haya entendido los riesgos y cómo evitarlos.** El operador o gente alrededor podrían sufrir una lesión grave mientras se desrama o poda un árbol.
  - **Al cortar una rama bajo tensión, esté alerta del rebote.** Cuando se libera la tensión en las fibras de la madera, la rama cargada de recuperación elástica podría rebotar hacia el operador y aventar la herramienta fuera de control.
  - **Tenga extrema precaución cuando corte maleza y brinzales.** El fino material puede atorarse en la cadena de la sierra y puede azotarse hacia usted o desbalancearlo.
  - **Detenga la herramienta antes de ponerla sobre una superficie.**
  - **Cargue la herramienta por el mango delantero para evitar un encendido accidental.** El manejo correcto de la herramienta evitará lesiones.

- **Siempre apague la herramienta entre cortes o al transportarla de una ubicación a otra.** No cargue la herramienta con el dedo en el gatillo. El encendido accidental puede causar lesiones graves personales.
- **Cuando transporte o almacene la sierra de pértiga, siempre coloque la cubierta de la barra guía.** El manejo correcto de la sierra de pértiga reducirá la probabilidad de un contacto accidental con la cadena de la sierra en movimiento.
- **No sumerja en agua o salpique con una manguera.** No limpie con una limpiadora a presión. El agua que entre a la herramienta eléctrica aumentará el riesgo de choque eléctrico. Guarde la herramienta en el interior.
- **No almacene la herramienta eléctrica en, o cerca de fertilizantes o químicos.**
- **Siempre apague la herramienta y luego retire la batería antes de cambiar o retirar los accesorios.**
- **Utilice únicamente los accesorios recomendados. Puede ser peligroso utilizar otros.**
- **Conservar la unidad con cuidado.** Mantenga el borde de corte afilado y limpio para tener el mejor desempeño y reducir el riesgo de lesiones. Siga las instrucciones para lubricar y cambiar accesorios.
- **La cadena está filosa. Siempre utilice guantes protectores cuando manipule la cadena.**
- **Siga las instrucciones de lubricación, tensión de la cadena, y cambio de la barra y la cadena.** La cadena tensada o lubricada incorrectamente puede romperse o aumentar la posibilidad de un contragolpe.

#### Otras reglas de seguridad

- **Mantenga a TODOS los niños, personas alrededor, visitantes y animales alejados del área de trabajo mientras enciende o corta con la herramienta.**
- **Vístase adecuadamente. Utilice ropa que esté ajustada a su cuerpo.** Siempre utilice pantalones largos y pesados, mangas largas, overoles, pantalones de mezclilla o chaparreras hechos de material resistente a cortes, o los que contengan insertos resistentes a cortes. Utilice calzado antiderrapante de seguridad. Utilice guantes antiderrapantes de uso rudo para mejorar su agarre y proteger sus manos. No utilice joyería, pantalones cortos, sandalias ni opere descalzo. No utilice ropa holgada que pudiera acercarse al motor, o enredarse en la cadena o maleza pequeña. Recoja el pelo para que esté arriba de los hombros. Utilice protección auditiva y para la cabeza.
- **La ropa protectora pesada puede aumentar la fatiga del operador, que podría provocar una insolación.** Durante el clima caluroso y húmedo, el trabajo pesado debe programarse en horario muy temprano por la mañana o en la tarde cuando las temperaturas son más frescas.
- **Siempre sea consciente de lo que hace cuando utiliza la herramienta. Tenga sentido común.** No opere la herramienta mientras está cansado, enfermo o bajo la influencia de drogas, alcohol o medicamentos.
- **Mantenga todas las partes de su cuerpo alejadas de la cadena de la sierra cuando la unidad esté en operación.**
- **Nunca le permita a nadie utilizar su herramienta si no ha recibido las instrucciones adecuadas sobre su uso correcto.** Esto aplica a las herramientas rentadas y privadas.
- **No cuelgue la herramienta de un gancho para tirar.**
- **Siempre use el sentido común y tenga precaución al usar las herramientas.** No es posible anticipar cada situación que pueda ser peligrosa. No use esta herramienta si no comprende estas instrucciones operativas o si siente que el trabajo supera su capacidad; contacte

a Milwaukee Tool o a un profesional capacitado para obtener información adicional o capacitación.

- **Siga las instrucciones de afilado y mantenimiento de la cadena de la sierra por parte del fabricante.** Disminuir la altura del indicador de profundidad puede conllevar a un contragolpe mayor.
- **Mantenga los mangos para sostener la herramienta secos, limpios, y libres de aceite y grasa.** Los mangos grasosos o con aceite son resbalosos, y provocan la pérdida de control.
- **Conserve las etiquetas y las placas nominales.** Contienen información importante. Si son ilegibles o no están presentes, comuníquese con un centro de servicio MILWAUKEE para obtener un reemplazo gratuito.

- **⚠️ ADVERTENCIA** Algunos polvos generados por el lijado eléctrico, aserrado, pulido, taladrado y otras actividades de construcción contienen químicos identificados como causantes de cáncer, defectos congénitos u otros daños reproductivos. Algunos ejemplos de estos químicos son:
  - plomo de pintura basada en plomo
  - dióxido de silicio de los ladrillos y el cemento y otros productos de albañilería y
  - arsénico y cromo de madera con tratamiento químico.
 Su riesgo por estas exposiciones varía, dependiendo de la frecuencia con que realice este tipo de trabajo. Para reducir su exposición a estos químicos: trabaje en un área bien ventilada y trabaje con equipo de seguridad aprobado, como mascarillas protectoras contra polvo especialmente diseñadas para filtrar partículas microscópicas.

## LEA Y GUARDE ESTAS INSTRUCCIONES PARA USO FUTURO

### ESPECIFICACIONES

Cat. No. ....	49-16-2720
Cabezal eléctrico .....	2825-20
Accesorio de extensión de 914 mm (3') .....	49-16-2721
RPM .....	0 - 4 600
Velocidad de la cadena.....	8,6 m/s (1 693 ft/min)
Longitud de la barra.....	254 mm (10")
Capacidad de corte .....	230 mm (9")
Diámetro mín. de la rama .....	6 mm (1/4")
Diámetro máx. de la rama .....	230 mm (9")
Capacidad del tanque del aceite para la cadena .....	140 mL (4,7 oz)
Barra de reemplazo .....	48-09-5001
Ancho de la ranura de la barra .....	1,1 mm (0,043")
Cadena de reemplazo .....	49-16-2723
Tipo de cadena .....	Contragolpe bajo
Paso de la cadena.....	9,5 mm (3/8") Perfil bajo
Dientes de la transmisión de la cadena.....	40

## DESCRIPCION FUNCIONAL

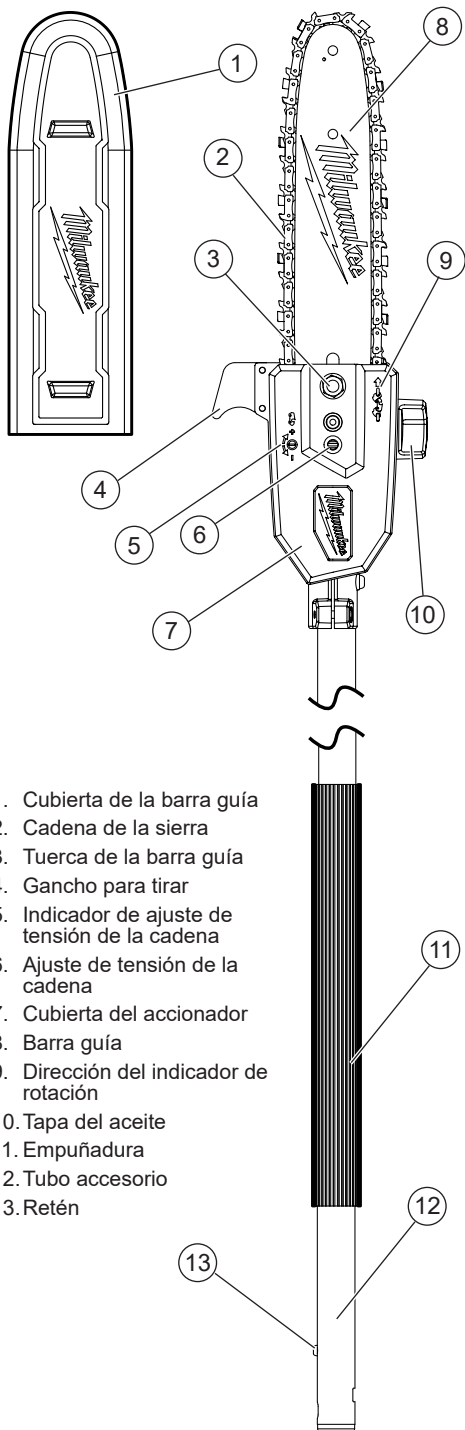

1. Cubierta de la barra guía
2. Cadena de la sierra
3. Tuerca de la barra guía
4. Gancho para tirar
5. Indicador de ajuste de tensión de la cadena
6. Ajuste de tensión de la cadena
7. Cubierta del accionador
8. Barra guía
9. Dirección del indicador de rotación
10. Tapa del aceite
11. Empuñadura
12. Tubo accesorio
13. Retén

## SIMBOLOGÍA

-  Volts
-  Corriente continua
- $n_0$  XXXX min<sup>-1</sup>  Revoluciones por minuto sin carga (RPM)
-  Símbolo de alerta de seguridad.
-  Lea el manual del operador.
-  Siempre utilice protectores de ojos y equipo protector personal correcto.
-  Utilice calzado antiderrapante de seguridad.
-  Utilice guantes protectores.
-  Mantenga la herramienta al menos 15 m (50') alejada de las líneas de corriente eléctrica.
-  Mantenga a la gente alrededor a una distancia de por lo menos 15 m (50') durante el uso.
-  Evite el contacto con la punta de la barra.
-  **PELIGRO** Tenga cuidado de un contragolpe.
-  Tanque de aceite para la cadena
-  Dirección de la cadena
-  Ajuste de tensión de la cadena
-  UL Listing for Canada and U.S.

## ENSAMBLAJE

**ADVERTENCIA** Antes de utilizar, lea el manual y las etiquetas del cabezal eléctrico. Se proveen instrucciones importantes de ensamblado y uso en el manual del cabezal eléctrico. Conecte el accesorio al cabezal eléctrico según el manual del cabezal eléctrico. Siempre retire la batería antes de cambiar o retirar los accesorios.

**PRECAUCIÓN** La cadena está filosa. Siempre utilice guantes protectores cuando manipule la cadena.

### Reemplazo/ajuste de la cadena y barra de la sierra

**Utilice cadenas de sierra de bajo contragolpe:** los rastrillos (indicadores de profundidad) frente a cada cortador pueden minimizar la fuerza de una reacción de contragolpe al evitar que los cortadores entren muy profundo a la zona de contragolpe. Utilice solamente una cadena de reemplazo que sea equivalente a la cadena original o que la norma ANSI B175.1 la haya certificado como cadena de bajo contragolpe. Al ir afilando las cadenas de la sierra durante su vida útil, pierden parte de las cualidades de bajo contragolpe y debe tenerse más precaución.

1. Extraiga la batería.
2. Coloque la herramienta sobre una superficie plana y firme.
3. Retire la cubierta del accionador, removiendo las tuercas de la barra guía con la herramienta de ajuste.

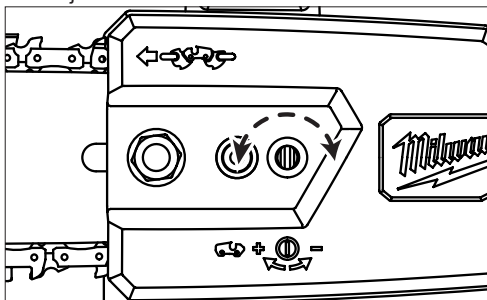

4. Afloje la cadena girando el tornillo para tensar la cadena hacia la izquierda con la herramienta de ajuste.
5. Tire de la barra guía para separarla de sus pernos y desajuste la cadena del cubo de accionamiento.
6. Retire la cadena de la ranura de la barra guía.
7. Coloque la cadena nueva o afilada alrededor de la barra guía en la dirección que indica la herramienta.

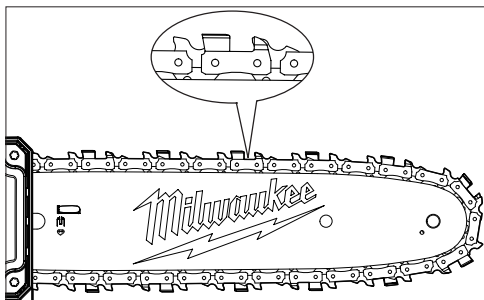

8. Asegúrese de que la cadena esté colocada correctamente en la ranura alrededor de toda la barra guía.
9. Ajuste la cadena alrededor del cubo y la barra alrededor del perno.

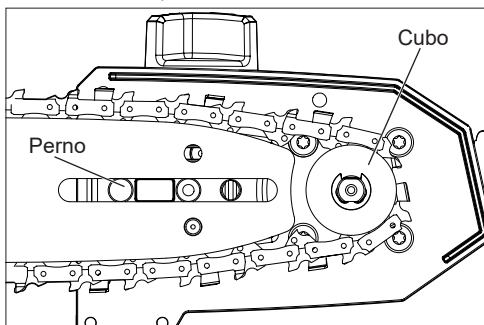

10. Vuelva a colocar la cubierta del accionador.
11. Utilice la herramienta de ajuste para girar el tornillo tensor de la cadena y aumentar la tensión (hacia la derecha) hasta que la cadena está ajustada alrededor de la barra guía.
  - La tensión es correcta cuando la cadena entra a presión después de tirarla 3 mm (1/8") alejada de la barra guía. La cadena no debe verse caída de ninguna parte.

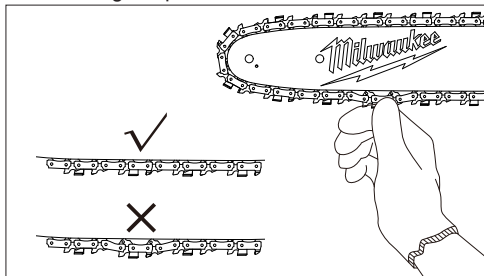

12. Apriete fuertemente las tuercas de la barra guía.
- No tense de más la cadena; el exceso de tensión provocará el desgaste excesivo y reducirá la vida de la cadena, además podría dañar la barra.
  - Las cadenas nuevas pueden estirarse y aflojarse durante el uso inicial. Extraiga la batería y revise frecuentemente la tensión de la cadena en las primeras dos horas de uso.



## Abrochar la correa de hombros

(Disponible como accesorio)

Al operar este accesorio, utilice la correa de hombros para reducir la fatiga del usuario y ayudar a mantener el control de la herramienta durante el uso.

Para **instalar** la correa:

1. Extraiga la batería.
2. Ajuste el broche del tubo alrededor del tubo con cabezal eléctrico entre el mango delantero y el mango trasero en un lugar cómodo durante el uso.
3. Inserte el perno por el broche del tubo y el bisel de la correa. Enrosque la tuerca en el perno y apriete bien.
4. Abroche el mosquetón de la correa al bisel.

Para **usar** la correa:

1. Pase el brazo derecho y la cabeza para la correa.
2. Ajuste los broches de la correa para cambiar la longitud y que esté cómoda.
3. Deslice la almohadilla del cuello a la posición apropiada.

Para **desabrochar** la correa:

1. Sostenga la herramienta por el mango delantero con la mano izquierda.
2. Tome el mosquetón con la mano derecha y desabroche empujando la compuerta y deslizando el bisel hacia afuera.

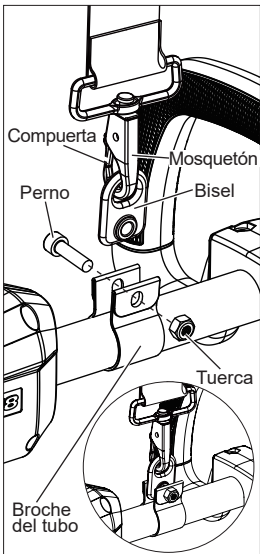

## Sistema Quik-Lok™ Accesorio de extensión

(Disponible como accesorio)

No extienda la herramienta más allá de un accesorio de extensión. Las extensiones del accesorio adicionales harán que el tubo sea inestable y será difícil de controlar, lo que podría causar lesiones.

Para **instalar** un accesorio o extensión:

1. Extraiga la batería.
2. Afloje la manija del seguro.
3. Deslice el tubo dentro del pestillo Quik-Lok™. El tope en el tubo debe alinearse con la ranura en el pestillo Quik-Lok™.
4. Junte las secciones con firmeza. Tire de los tubos para asegurarse de que estén fijos.
5. Apriete la manija del seguro.

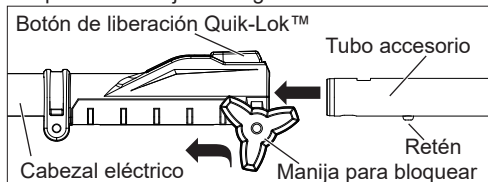

Para **retirar** un accesorio o extensión:

1. Extraiga la batería.
2. Afloje la manija del seguro.
3. Oprima el botón de liberación Quik-Lok™ y separe los tubos.

## Aceite para la cadena

**⚠️ ADVERTENCIA** Siempre retire la batería antes de cambiar o retirar los accesorios.

**⚠️ AVISO** Llene el tanque con aceite para la cadena (no está incluido) antes de encender la herramienta y cuando el tanque tenga menos de 1/4 de lleno. No lubricar la cadena provocará daños a la barra y a la cadena.

Revise frecuentemente el nivel de aceite y llene el tanque del aceite después de cada descarga completa de la batería. Utilice un aceite para la cadena de buena calidad. El aceite mantendrá la cadena de la sierra y la barra guía lubricadas correctamente. Nunca opere la herramienta sin aceite para la cadena. Mantenga el tanque a más de 1/4 lleno para asegurarse de que haya suficiente aceite disponible para el trabajo. Siempre lubrique ligeramente la cadena cuando almacene la herramienta para prevenir que se oxide. Siempre vacíe el tanque de aceite cuando almacene la herramienta para prevenir que se derrame.

**NOTA:** Se recomienda utilizar aceite para la cadena de base vegetal al podar árboles. El aceite mineral puede dañar los árboles. Nunca utilice aceite automotriz sobraante ni aceites muy espesos. Estos podrían dañar la herramienta.

## Llenar el tanque de aceite

1. Extraiga la batería.
2. Coloque la herramienta sobre una superficie plana y firme con la hoja hacia abajo.
3. Desenrosque la tapa del aceite.
4. Llene cuidadosamente el tanque con aceite para la cadena.
5. Cierre con fuerza la tapa del aceite.
6. Repita según sea necesario durante el uso.
7. Revise frecuentemente que la cadena de la sierra lubrique correctamente:
  - Con el tanque lleno, sostenga la herramienta con la punta de la barra guía apuntando hacia abajo y hacia una superficie de color claro.
  - Opere la herramienta durante aproximadamente 30 segundos.
  - Deberá aparecer una línea de aceite en la superficie clara.
  - Si no aparece, retire y limpie muy bien la barra guía. Asegúrese de que el piñón de la barra guía (en la punta) gire libremente.
  - Si el sistema de lubricación todavía no funciona correctamente, comuníquese con una instalación de servicio MILWAUKEE.

## Transportar la herramienta

**⚠️ ADVERTENCIA** Cargue la herramienta por el mango delantero para evitar un incendio accidental. El manejo correcto de la herramienta evitará lesiones.

Siempre apague la herramienta entre cortes o al transportarla de una ubicación a otra. No cargue la herramienta con el dedo en el gatillo. El incendio accidental puede causar lesiones graves personales.

Antes de transportarla, siempre:

8. Extraiga la batería
9. Coloque la cubierta sobre la barra guía.

## Selección de velocidad

Cuando utilice este accesorio, solo se recomienda VELOCIDAD ALTA. Utilice el botón de control de velocidad para VELOCIDAD ALTA.



## OPERACION

**▲ PELIGRO** Nunca corte los cables de alimentación, cables eléctricos u otras fuentes eléctricas. Si la barra y la cadena se atascan en algún cable eléctrico o de alimentación, ¡NO TOQUE LA BARRA NI LA CADENA! PUEDEN TENER CORRIENTE ELÉCTRICA VIVA Y SER MUY PELIGROSAS. Continúe sosteniendo la herramienta por el mango trasero aislado o colóquela sobre una superficie alejada de usted de manera segura. Desconecte el servicio eléctrico al cable dañado antes de intentar liberar la barra y la cadena del cable. El contacto con la barra, cadena o partes conductoras de la herramienta o cables eléctricos "vivos" provocará la muerte por electrocutamiento, choque eléctrico o lesiones personales graves.

**▲ ADVERTENCIA** Lea y comprenda todas las instrucciones. No seguir todas las instrucciones que se enumeran a continuación podría provocar una descarga eléctrica, incendio o lesiones graves.

- Protéjase del contragolpe, que puede provocar lesiones graves o la muerte. Conozca las instrucciones de seguridad importantes "protección para el contragolpe" para evitar el riesgo de un contragolpe.
- Siempre use protección para los ojos con protectores laterales, además de protección para la cabeza y los oídos. No hacerlo puede causar que objetos caigan a sus ojos y otras posibles lesiones graves.
- No estire demasiado el cuerpo. No corte con la mano derecha sosteniendo la herramienta arriba de la altura del pecho. Asegúrese de que su posición en el suelo sea firme. Mantenga los pies separados. Divida su peso uniformemente en ambos pies.
- No permita que el conocimiento que tiene de este producto lo vuelva descuidado. Recuerde que, una fracción de segundo de descuido es suficiente para provocar una lesión grave.
- Sostenga firmemente con su mano izquierda en el mango delantero y su mano derecha en el mango trasero para que su cuerpo esté a la izquierda de la barra guía.
- Nunca cruce la empuñadura (mano izquierda en los mangos traseros y mano derecha en el mango delantero).
- Nunca permita que alguna parte de su cuerpo esté alineada con la barra guía al operar la herramienta.
- Nunca opere en el árbol, en una posición incómoda, o en una escalera u otra superficie inestable. Puede perder el control de la herramienta, provocando lesiones graves.
- Nunca tire un árbol, ni corte un tronco o rama que tenga un diámetro mayor a la longitud de la barra guía. Solo los profesionales capacitados correctamente deben realizar estos cortes. Hacer estos cortes puede causar un accidente que podría provocar la muerte o lesiones personales graves.

- Mantenga la herramienta operando a velocidad completa siempre que esté cortando.
- Permita que la cadena haga el corte por usted. Ejercer solo una presión ligera. No presione la herramienta al final del corte.
- Cuando no la use, siempre extraiga la batería.
- No use ningún accesorio o aditamento que no recomiende el fabricante. El uso de accesorios no recomendados puede provocar lesiones personales graves.

## Contragolpe

**▲ ADVERTENCIA** El contragolpe puede suceder cuando la cadena en movimiento entra en contacto con un objeto en la porción superior de la punta de la barra guía o cuando la madera se acerca y pellizca la cadena de la sierra en el corte. El contacto en la porción superior de la punta de la barra guía puede provocar que la cadena entre al objeto y detenga la cadena por un instante. El resultado es una reacción reversa ultrarápida que avienta la barra guía hacia arriba y hacia el operador. Si se pellizca la cadena de la sierra por la parte superior de la barra guía, esta puede empujarla rápidamente hacia el operador. Cualquiera de estas reacciones puede provocar la pérdida del control de la herramienta, que puede causar lesiones graves. No dependa exclusivamente de los dispositivos de seguridad incluidos en la herramienta. Como usuario de una sierra de pértiga, debe seguir varios pasos para mantener sus trabajos de corte sin accidentes ni lesiones.

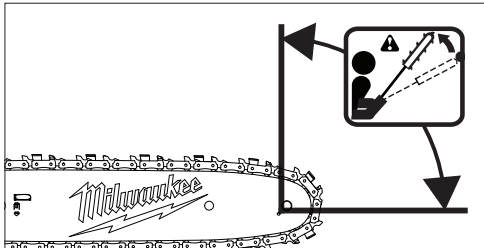

Deben seguirse las siguientes precauciones para minimizar el contragolpe:

- Siempre sostenga la herramienta firmemente con ambas manos. Sostenga la herramienta firmemente con ambas manos cuando la unidad esté operando.
- La herramienta se puede sujetar en múltiples orientaciones dependiendo de la empuñadura utilizada. Mantenga su mano derecha sobre la empuñadura del gatillo y agarre la empuñadura delantera o la empuñadura de la mano del poste con la mano izquierda. Para aumentar el control, sujete siempre la herramienta utilizando la empuñadura de mano cuando utilice la extensión de sujeción.
- Use sus pulgares y dedos para rodear completamente los mangos de la herramienta. UN agarre firme junto con un brazo izquierdo rígido le ayudará a mantener el control de la herramienta si se produce un retroceso brusco.



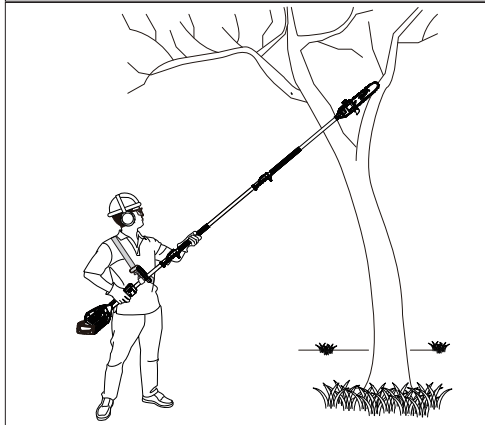
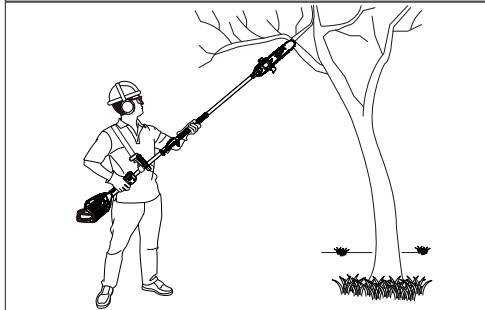
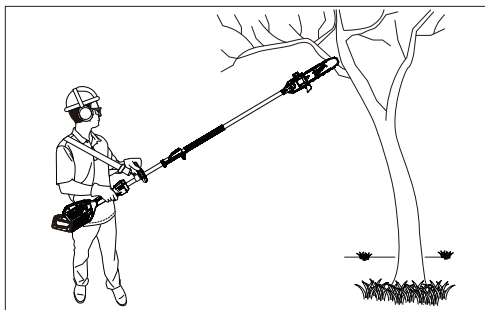

Con una comprensión básica del contragolpe, usted puede reducir o eliminar el elemento sorpresa. Las sorpresas repentinas contribuyen a los accidentes.

Mantenga una posición segura y equilibrada adecuada en todo momento.

- No corte con la mano derecha sosteniendo la unidad eléctrica arriba de la altura del pecho. No se estire de más al cortar.
- Siga las instrucciones de afilado y mantenimiento de la cadena de la sierra.
- Empuje y tracción: esta fuerza de reacción siempre es opuesta a la dirección en la que se mueve la cadena cuando se hace contacto con la madera. Por esto, el operador debe estar listo para controlar la TRACCIÓN al cortar con el borde inferior de la barra, y EMPUJAR cuando se corte por el borde superior.

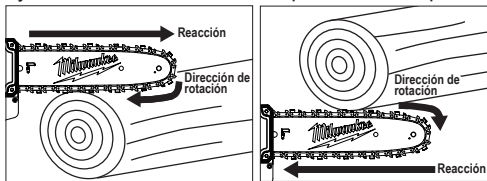

### Encender/apagar la herramienta

**⚠ ADVERTENCIA** Siempre asegure su posición y sostenga la herramienta con firmeza y con ambas manos. Los dedos deben colocarse alrededor del mango y el pulgar debe estar colocado debajo de la barra del mango para resistir un contragolpe. Mantenga el cuerpo hacia la izquierda de la línea de la cadena. Siempre mantenga la mano izquierda en el mango delantero y su mano derecha en el mango trasero para que su cuerpo esté a la izquierda de la línea de la cadena. Nunca coloque la sierra o la cadena entre las piernas ni se estire más allá de la línea de la cadena.

Utilice guantes antiderrapantes para tener la mejor empuñadura y protección.

1. **⚠ ADVERTENCIA!** Siempre retire la cubierta de la barra guía antes de utilizarse.
  2. Inserte la batería.
  3. Sostenga la herramienta con firmeza con ambas manos, manteniendo el cuerpo fuera de la línea con la cadena.
  4. Para **encender** la herramienta, apriete la palanca de seguridad y jale el gatillo.
  5. Permita que la herramienta llegue a la velocidad más alta antes de hacer contacto con la pieza de trabajo.
  6. Para **cambiar** la velocidad, aumente o disminuya la presión sobre el gatillo. Mientras más se jale el gatillo, mayor será la velocidad hasta el máximo establecido por el botón de control de velocidad.
  7. Para **detener** la herramienta, suelte el gatillo. Asegúrese de que la herramienta se detenga por completo antes de bajar la herramienta.
- Asegúrese de que el área en donde corte no esté obstruida. No permita que la punta de la barra guía entre en contacto con un tronco, rama, valla o cualquier otra obstrucción que pudiera pegar mientras opera la herramienta.
  - Siempre corte la unidad operando a velocidad completa. Apriete completamente el gatillo de potencia y mantenga una velocidad de corte constante.
  - Utilice piezas de reemplazo como una cadena de bajo contragolpe y barras guía especiales para reducir los riesgos asociados con el contragolpe rotacional. Utilice únicamente las barras guía y cadenas de bajo contragolpe de reemplazo especificadas por el fabricante de la herramienta.

**⚠ ADVERTENCIA** Nunca intente bloquear del gatillo en la posición de ENCENDIDO.

### Postura correcta para cortar

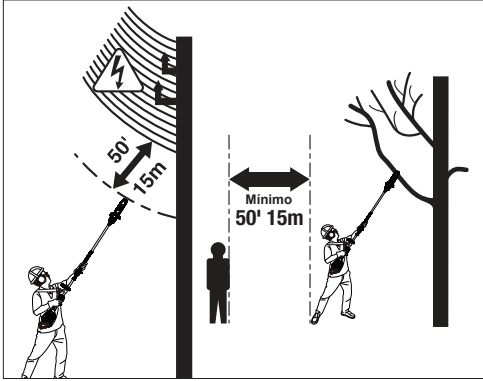

**⚠ ADVERTENCIA** Siempre utilice la postura correcta para cortar como se describe en esta sección. Nunca se arrodille cuando utilice la herramienta. Arrodillarse podría causar la pérdida de estabilidad y control de la herramienta, provocando lesiones personales graves.

- El peso debería equilibrarse con ambos pies sobre el piso sólido.
- Su cuerpo siempre debe estar a la izquierda de la línea de la cadena.
- El pulgar debe estar por debajo de la barra del mango.

### Procedimientos básicos de corte

Practique cortando algunos troncos pequeños utilizando la siguiente técnica para acostumbrarse a la "sensación" de la herramienta antes de comenzar una operación de serrado más grande.

- Tome la postura correcta frente a la madera con la herramienta apagada.
- Apriete el gatillo del interruptor y deje que la cadena acelere a velocidad completa antes de empezar a cortar.
- Comience cortando con la sierra contra el tronco.
- Mantenga la unidad en operación todo el tiempo que esté cortando; mantenga una velocidad constante.
- Permita que la cadena haga el corte por usted; solo aplique una presión ligera hacia abajo. Si fuerza el corte, puede dañar la barra, la cadena o la unidad.
- Libere el gatillo del interruptor al terminar el corte, permitiendo que se detenga la cadena. Si opera la herramienta sin una carga de corte, puede haber un desgaste innecesario a la cadena, barra y unidad.
- No presione la herramienta al final del corte.

### Precauciones del área de trabajo

- Corte únicamente madera o materiales hechos de madera; no corte lámina de metal, plástico, mamposta ni materiales de construcción que no sean de madera.
- Nunca permita que los niños operen la herramienta. No permita a ninguna persona utilizar esta herramienta si no ha leído este Manual del operador, ni ha recibido instrucciones adecuadas para el uso seguro y adecuado de esta herramienta.

• Al cortar, mantenga a todos –ayudantes, personas alrededor, niños y animales– a una distancia segura del área de corte. Los árboles no deben podarse de ninguna manera que pueda poner en peligro a cualquier persona, golpee alguna línea eléctrica o dañe alguna propiedad. Si una rama hace contacto con alguna línea eléctrica, se debe notificar inmediatamente a la compañía del servicio.

- Siempre corte con ambos pies fijos en el piso para evitar la pérdida de equilibrio.
- Durante el uso, la mano derecha que sostiene la unidad eléctrica no debe elevarse por encima de la altura del pecho. Es difícil controlar contra las fuerzas de un contragolpe cuando se sostiene el cabezal eléctrico más arriba.
- No pade árboles cerca de cables eléctricos o edificios. Deje esta operación a manos de los profesionales.
- Corte únicamente cuando la visibilidad y la luz sean adecuadas para que pueda ver con claridad.
- Revise que el área de trabajo no tenga peligros como abejas, roedores, serpientes, etc., que puedan vivir en los árboles o arbustos.

**⚠ ADVERTENCIA** Nunca trepe un árbol para desramar o podar. Ni suba a escaleras, plataformas, un tronco ni en ninguna posición que pueda causar que pierda el equilibrio o el control de la herramienta.

### Podar

**⚠ ADVERTENCIA** Si las ramas que van a podarse no pueden alcanzarse con la sierra de pértiga, contrate a un profesional para que realice la poda. El no hacerlo puede provocar lesiones personales graves.

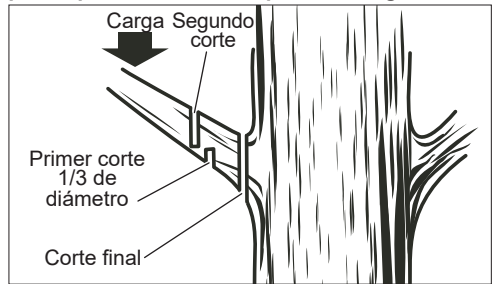

Podar significa cortar ramas de un árbol vivo.

- Trabaje lentamente, manteniendo ambas manos en la herramienta con una empuñadura firme. Siempre asegúrese de que su posición sea segura y su peso esté distribuido uniformemente en ambos pies.
- No corte desde una escalera; esto es sumamente peligroso. Deje esta operación a manos de los profesionales.
- Durante el uso, la mano derecha que sostiene la unidad eléctrica no debe elevarse por encima de la altura del pecho. Es difícil controlar contra las fuerzas de un contragolpe cuando se sostiene el cabezal eléctrico más arriba.
- Cuando pade árboles, es importante no realizar el corte final al lado de una rama o tronco principal hasta que haya cortado la rama un poco más para reducir el peso. Esto evita que se desprenda la corteza del miembro principal.
- Corte 1/3 por debajo de la rama como primer corte.

## RESOLUCIÓN DE PROBLEMAS

- El segundo corte debe ser por arriba para que caiga la rama.
- Ahora, haga su corte final suave y cuidadosamente contra el miembro principal para que la corteza vuelva a crecer y selle la herida.

### Gancho para tirar

Utilice el gancho para tirar para tomar las ramas cortadas y tirarlas de la copa del árbol.

### Desramado

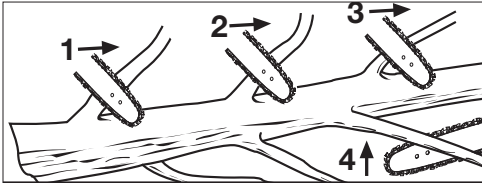

Corte las ramas de una en una y deje las ramas de soporte debajo del árbol hasta que se corte el tronco.

El desramado es retirar las ramas de un árbol caído.

- Trabaje lentamente, manteniendo ambas manos en la herramienta con una empuñadura firme. Siempre asegúrese de que su posición sea segura y su peso esté distribuido uniformemente en ambos pies.
- Deje las ramas de soporte más grandes debajo del árbol para mantenerlo alejado del piso al realizar cortes.
- Las ramas deben cortarse una a la vez. Retire frecuentemente las ramas cortadas del área de trabajo para mantenerla limpia y segura.
- Las ramas bajo tensión deben cortarse de abajo hacia arriba para evitar enredar la herramienta.
- Mantenga el árbol entre usted y la sierra cuando desrame. Corte desde el lado del árbol opuesto a la rama que esté cortando.

### Ramas tensionadas

**⚠️ ADVERTENCIA** Las ramas tensionadas son peligrosas y podrían golpear al operador, provocando que pierda el control de la sierra de pértiga. Esto podría causar lesiones graves o fatales en el operador.

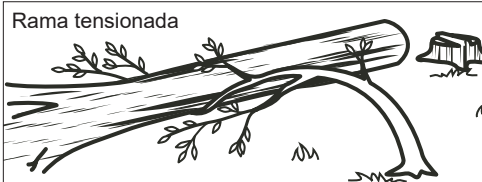

Una rama tensionada es cualquier tronco, rama, tocón enraizado o brinjal doblado por la tensión de otra madera, así que rebota si se corta o retira la madera que lo sostiene. En un árbol caído, un tocón enraizado tiene gran posibilidad de rebotar a la posición vertical durante el corte de leñado para separar el tronco del tocón. Tenga precaución con las ramas tensionadas, son muy peligrosas.

Problema	Causa	Solución
La barra y la cadena se calientan y sacan humo.	Revise la tensión de la cadena para ver si está demasiado tensa. CEI depósito de aceite para cadena está vacío.	Corrija la tensión de la cadena.  Llene el depósito de aceite.
El motor arranca, pero la cadena no gira.	La tensión de la cadena es excesiva. La barra guía y la cadena tienen un ensamblado inapropiado. La barra guía o la cadena están dañadas.	Corrija la tensión de la cadena. Corrigir l'assemblage.  Remplacer les pièces endommagées avant d'utiliser l'outil.

## MANTENIMIENTO

**⚠️ ADVERTENCIA** Para reducir el riesgo de una lesión, desconecte siempre la herramienta antes de darle cualquier mantenimiento. Nunca desarme la herramienta ni trate de hacer modificaciones en el sistema eléctrico de la misma. Acuda siempre a un Centro de Servicio MILWAUKEE para TODAS las reparaciones.

### Mantenimiento de las herramientas

Adopte un programa regular de mantenimiento y mantenga su herramienta en buenas condiciones. Inspeccione la herramienta para problemas como ruidos indebidos, desalineadas o agarradas de partes móviles, piezas rotas o cualquier otra condición que pueda afectar el funcionamiento de la herramienta. Envíe su herramienta al Centro de Servicio MILWAUKEE para reparación. Después de 6 meses a un año, dependiendo del uso dado, envíe su herramienta al Centro de Servicio MILWAUKEE más cercano para la inspección. Si la herramienta no arranca u opera a toda su potencia con una batería completamente cargada, limpie, con una goma o borrador, los contactos de la batería y de la herramienta. Si aun así la herramienta no trabaja correctamente, regrésela, con el cargador y la batería, a un centro de servicio MILWAUKEE.

### Cadena y barra

Después de algunas horas de uso, retire la protección del accionador, la barra guía y la cadena; limpie cuidadosamente con un cepillo de cerdas suaves. Asegúrese de que el orificio de lubricación en la barra esté libre de desechos. Cuando reemplace las cadenas lisas por cadenas afiladas, es buena práctica voltear la barra de la cadena.

## Afilado de la cadena de la sierra

**ADVERTENCIA** El afilado inadecuado de la cadena aumenta la posibilidad de que se produzca un contragolpe.

No reemplazar o reparar la cadena dañada puede provocar lesiones graves.

La cadena de la sierra está muy afilada; utilice siempre guantes de seguridad cuando realice labores de mantenimiento a la cadena.

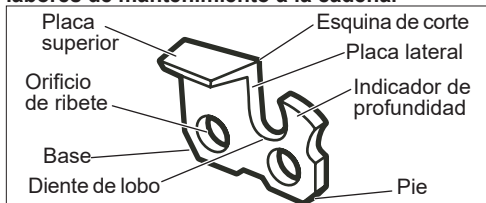

Tenga cuidado de afilar los cortadores a los ángulos específicos y a la misma longitud, ya que los cortes rápidos se pueden realizar sólo cuando todos los cortadores son uniformes.

• Utilice guantes de seguridad. Tensione adecuadamente la cadena antes del afilado. Consulte la sección "Tensión de la cadena" que se encuentra líneas arriba en este manual. Haga todo el limado en el punto medio de la barra.

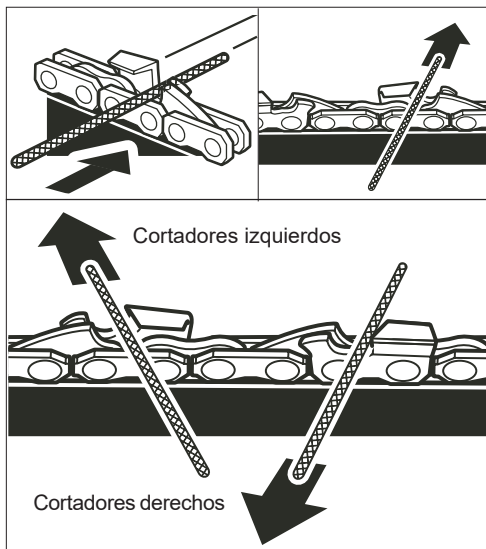

- Utilice una lima redonda de 4 mm (5/32") con mango.
- Mantenga el nivel de limado con la placa superior de los dientes. No permita que la lima se moje ni se golpee.
- Ejercer una presión ligera, pero firme, y lime hacia la esquina superior de los dientes.
- Levante la lima del acero cada vez que regrese sobre la lima.
- Haga un limado firme en cada uno de los dientes. Lime todos los cortadores izquierdos en la misma dirección. Posteriormente, pase al otro lado y lime los cortadores del lado derecho en la dirección opuesta. Ocasionalmente retire los restos de limado de la lima con un cepillo de cerdas de acero.

## Ángulo de limado de la placa superior

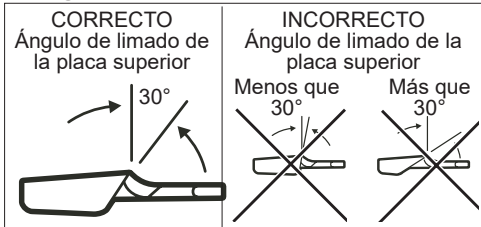

- **30° CORRECTO.** Los sostenedores de lima están marcados con guías para alinear la lima correctamente para así crear el ángulo de placa superior correcto.
- **MENOR A 30°.** Para cortes transversales.
- **MÁS DE 30°.** El borde biselado pierde su filo con rapidez.

## Ángulo de placa lateral

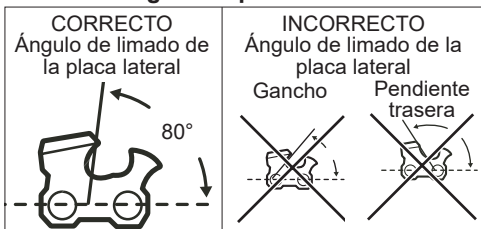

- **80° CORRECTO.** Se produce automáticamente si se usa el diámetro correcto en los sostenedores de lima.
- **GANCHO.** "Sostiene" y pierde el filo con rapidez. Aumenta la posibilidad de CONTRAGOLPE. Es el resultado de usar una lima con un diámetro demasiado pequeño o que se sostuvo demasiado abajo.
- **PENDIENTE HACIA ATRÁS.** Necesita demasiada presión inicial, lo que provoca desgaste excesivo en la barra y la cadena. Es el resultado de usar una lima con un diámetro demasiado amplio o que se sostuvo demasiado alto.

## Holgura del indicador de profundidad

- El indicador de profundidad debe mantener una holgura de 0,6 mm (.025"). Utilice una herramienta indicadora de profundidad para ver la holgura de los mismos.
- Cada vez que se lime la cadena, revise el juego del indicador de profundidad.



## ACCESORIOS

**ADVERTENCIA** Utilice sólo los accesorios específicamente recomendados. Otros accesorios puede ser peligroso.

Para una lista completa de accesorios, visite nuestro sitio en Internet: [www.milwaukeeetool.com](http://www.milwaukeeetool.com) o póngase en contacto con un distribuidor.

## SOPORTE DE SERVICIO - MEXICO

### CENTRO DE ATENCION A CLIENTES

Technonic Industries Mexico, S.A. de C.V.

Av. Presidente Masarik 29 Piso 7

11560 Polanco V Seccion

Miguel Hidalgo, Distrito Federal, México

01 (800) 030-7777 o (55) 4160-3540

Lunes a Viernes (9am a 6pm)

O contáctanos en [www.milwaukeeetool.com.mx](http://www.milwaukeeetool.com.mx)

## GARANTÍA LIMITADA - E.U.A. Y CANADÁ

Cada producto de equipos eléctricos para el exterior\* de MILWAUKEE (ver excepciones a continuación) tiene garantía solamente con el comprador original contra defectos del material y calidad. Sujeto a ciertas excepciones, MILWAUKEE reparará o reemplazará cualquier parte de un producto de equipos eléctricos para el exterior que, después de examinarse, sea determinado por MILWAUKEE que tienen material o calidad defectuosos durante un período de tres (3) años después de la fecha de compra a menos que se estipule lo contrario. Se requiere la devolución del equipo eléctrico para el exterior a un lugar del Centro de servicio de una fábrica MILWAUKEE o Estación de servicio autorizado MILWAUKEE, con el flete pagado por anticipado y asegurado. Deberá incluirse una copia del comprobante de compra con la devolución del producto. Esta garantía no aplica a daños que MILWAUKEE determine provengan de reparaciones o intentos de reparaciones realizados por alguien que no sea personal autorizado de MILWAUKEE, por mal uso, alteraciones, abuso, deterioro normal, falta de mantenimiento o accidentes.

Deterioro normal: muchos productos de equipos eléctricos para el exterior necesitan reemplazo de partes y servicio periódico para lograr su mejor rendimiento. Esta garantía no cubre la reparación cuando el uso normal ha agotado la vida de una parte incluyendo, pero sin limitarse, al cabezal de la bordeadora, el carrete del cabezal de la bordeadora, las líneas de corte, cuchillas, líneas, cadenas, tubos de soplado, cepillos, juntas tóricas y sellos.

\*Esta garantía no cubre las Baterías inalmábricas o un Producto recondicionado. Existen garantías separadas y distintas disponibles para estos productos.

MILWAUKEE no cubre los cargos de fletes o mano de obra asociados con la inspección y pruebas de los productos de equipos eléctricos para el exterior, que MILWAUKEE determine que no sean sujetos a validación de garantía. Una validación de garantía debe estar respaldada por el descubrimiento de material o calidad defectuoso por parte de MILWAUKEE. LA ACEPTACIÓN DE LAS SOLUCIONES EXCLUSIVAS DE REPARACIÓN Y REEMPLAZO DESCRITAS EN LA PRESENTE ES UNA CONDICIÓN DEL CONTRATO POR LA COMPRA DE CUALQUIER PRODUCTO MILWAUKEE. SI NO ACEPTA ESTA CONDICIÓN, NO DEBE COMPRAR EL PRODUCTO. BAJO NINGUNA CIRCUNSTANCIA MILWAUKEE SERÁ RESPONSABLE DE NINGUN DAÑO INCIDENTAL, ESPECIAL, CONSECUENCIAL O PUNITIVO, O POR NINGUN COSTO, HONORARIOS DE ABOGADOS, GASTOS, PERDIDAS O RETRASOS, SUPUESTOS COMO CONSECUENCIA DE ALGUN DAÑO A, POR FALLA DE O DEFECTO DE NINGUN PRODUCTO INCLUYENDO, PERO SIN LIMITARSE A ALGUN RECLAMO POR PÉRDIDA DE GANANCIAS, ALGUNOS ESTADOS NO PERMITEN LA EXCLUSIÓN O LIMITACIÓN DE DAÑOS INCIDENTALES O CONSECUENCIALES, POR LO QUE LA LIMITACIÓN O EXCLUSIÓN ANTERIOR PUEDE NO APLICAR A USTED. ESTA GARANTÍA ES EXCLUSIVA Y EN LUGAR DE TODAS LAS DEMÁS GARANTÍAS EXPRESAS, ESCRITAS U ORALES. HASTA DONDE LO PERMITA LA LEY, MILWAUKEE NIEGA CUALQUIER GARANTÍA IMPLÍCITA, INCLUYENDO SIN LIMITARSE A GARANTÍA IMPLÍCITA DE COMERCIABILIDAD O APTITUD PAR UN USO O PROPOSITO EN PARTICULAR; HASTA DONDE DICHO DESCARGO DE RESPONSABILIDAD NO SEA PERMITIDO POR LA LEY, DICHAS GARANTÍAS IMPLÍCITAS SE LIMITAN A LA DURACIÓN DE LA GARANTÍA EXPRESA APLICABLE COMO SE DESCRIBE ARRIBA. ALGUNOS ESTADOS NO PERMITEN LIMITACIONES SOBRE CUÁNTO TIEMPO DURA UNA GARANTÍA IMPLÍCITA, ASÍ QUE LA LIMITACIÓN ANTERIOR PUEDE NO APLICAR A USTED. ESTA GARANTÍA LE DA DERECHOS LEGALES ESPECIALES Y QUIZA TAMBIÉN TENGA OTROS DERECHOS QUE VAN A VARIAR DE ESTADO A ESTADO. Esta garantía aplica al producto vendido solamente en EE. UU. y Canadá.

Consulte la "Búsqueda del centro de servicio" ("Service Center Search") en la sección de Partes y servicios (Parts & Service) de la página web de MILWAUKEE [www.milwaukeeetool.com](http://www.milwaukeeetool.com) o llame al 1.800.SAWDUST (1.800.729.3878) para localizar su centro de servicio más cercano para el servicio de garantía y no garantía de una herramienta eléctrica de Milwaukee.

Utilice una lima plana y un igualador del indicador de profundidad para reducir todos los indicadores con uniformidad. Los igualadores de los indicadores de profundidad están disponibles en tamaños de 0,5 mm a 0,9 mm (.020" a .035"). Utilice un igualador de indicador de profundidad de 0,6 mm (.025"). Después de reducir cada uno de los indicadores de profundidad. Tenga cuidado de no dañar los mecanismos impulsores adyacentes con el borde la lima.



Deben ajustarse los indicadores de profundidad con una lima plana en la misma dirección en que se limó el cortador adyacente con la lima redonda. Tenga cuidado de no entrar en contacto con el frente del cortador con una lima plana cuando esté ajustando los indicadores de profundidad.

### Mantenimiento de la barra guía

Cuando la barra guía muestre señales de desgaste, voltéela sobre la sierra para distribuir el desgaste y así obtener la mayor vida útil de la barra. Es necesario limpiar la barra todos los días de uso, además de revisarla en búsqueda de desgaste y daños.

El biselado o rebabado de los rieles de la barra es un proceso normal del desgaste de la misma. Esas fallas deben reducirse con una lima tan pronto como se presenten.

Es necesario reemplazar una barra que exhiba cualquiera de las siguientes fallas.

- El desgaste interno en los rieles de la barra permite que la cadena se ladee.
- Doble la barra guía.
- Rieles rotos o con fisuras.
- Rieles abiertos.

Lubrique las barras guía con una rueda dentada en su punta cada semana. Con la ayuda de una jeringuilla de engrasado, lubrique cada semana en el orificio de lubricación. Voltee la barra guía y revise que los orificios de lubricación y la ranura de la cadena estén exentos de impurezas.

**NOTA:** No sustituya el tornillo con un tornillo ordinario. Utilice únicamente las piezas de reemplazo que sean idénticas a las del fabricante cuando esté reemplazando las piezas.

**ADVERTENCIA** Para reducir el riesgo de lesiones, descarga eléctrica o daño a la herramienta, nunca la sumerja en líquidos ni permita que estos fluyan dentro de la misma.

### Limpieza

Limpie el polvo y suciedad de las ventilas. Mantenga los mangos limpios, secos y libres de aceite o grasa. Use solo jabón neutro y un trapo húmedo para limpiar, ya que algunos substancias y solventes limpiadores son dañinos a los plásticos y partes aislantes. Algunos de estos incluyen: gasolina, turpentina, thinner, lacas, thinner para pinturas, solventes para limpieza con cloro, amoníaco y detergentes caseros que tengan amonía. Nunca usa solventes inflamables o combustibles cerca de una herramienta.

### Reparaciones

Si su herramienta, batería o cargador están dañados, envíela al centro de servicio más cercano.

# **PÓLIZA DE GARANTÍA - VALIDA SOLO PARA MÉXICO, AMÉRICA CENTRAL Y EL CARIBE**

La garantía de TECHTRONIC INDUSTRIES es por 5 años a partir de la fecha original de compra.

Esta tarjeta de garantía cubre cualquier defecto de material y mano de obra en ese Producto.

Para hacer válida esta garantía, presente esta tarjeta de garantía, cerrada/sellada por el distribuidor o la tienda donde compró el producto, al Centro de Servicio Autorizado (ASC). O, si esta tarjeta no se ha cerrado/sellado, presente la prueba original de compra a ASC. Llame 55 4160-3547 para encontrar el ASC más cercano, para servicio, partes, accesorios o componentes.

## **Procedimiento para hacer válida esta garantía**

Lleve el producto a ASC, junto con la tarjeta de garantía cerrada/sellada por el distribuidor o la tienda donde compró el producto, y cualquier pieza o componente defectuoso se reemplazará sin costo para usted. Cubriremos todos los costos de flete con relación a este proceso de garantía

## **Excepciones**

Esta garantía no tendrá validez en las siguientes situaciones:

- Cuando el producto se use de manera distinta a la que indica el manual del usuario final o de instrucciones.
- Cuando las condiciones de uso no sean normales.
- Cuando otras personas no autorizadas por TECHTRONIC INDUSTRIES modifiquen o reparen el producto.

**Nota:** si el juego de cables está dañado, tiene que reemplazarse en un Centro de Servicio Autorizado para evitar riesgos eléctricos.

**CENTRO DE SERVICIO Y ATENCIÓN**

Llame al 55 4160-3547

**IMPORTADO Y COMERCIALIZADO POR**

**TECHTRONIC INDUSTRIES, MÉXICO, S.A. DE C.V.**

Miguel de Cervantes Saavedra No.301 Piso 5, Torre Norte

11520 Colonia Ampliación Granada

Miguel Hidalgo, Ciudad de Mexico, Mexico

**Modelo:** \_\_\_\_\_

**Fecha de Compra:** \_\_\_\_\_

**Sello del Distribuidor:**

**MILWAUKEE TOOL**  
13135 West Lisbon Road  
Brookfield, WI 53005 USA

58140131d2  
12/18

961012815-02(A)  
Printed in China