

# WORX®

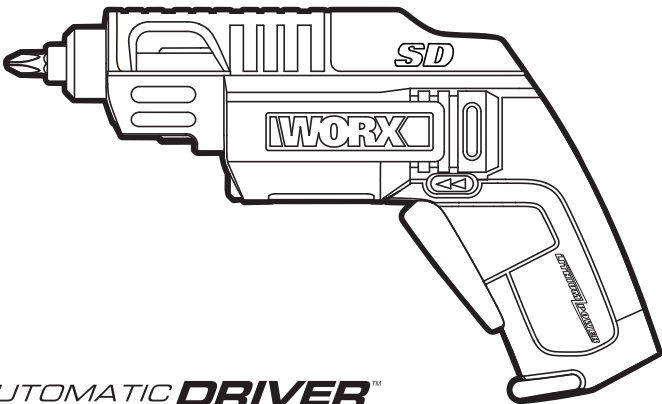

*SEMI-AUTOMATIC DRIVER™*



**HELPLINE NUMBER**  
1-866-354-WORX (9679)

**WX254L**

<b>EN</b>	<b>P06</b>
<b>F</b>	<b>P14</b>
<b>ES</b>	<b>P23</b>

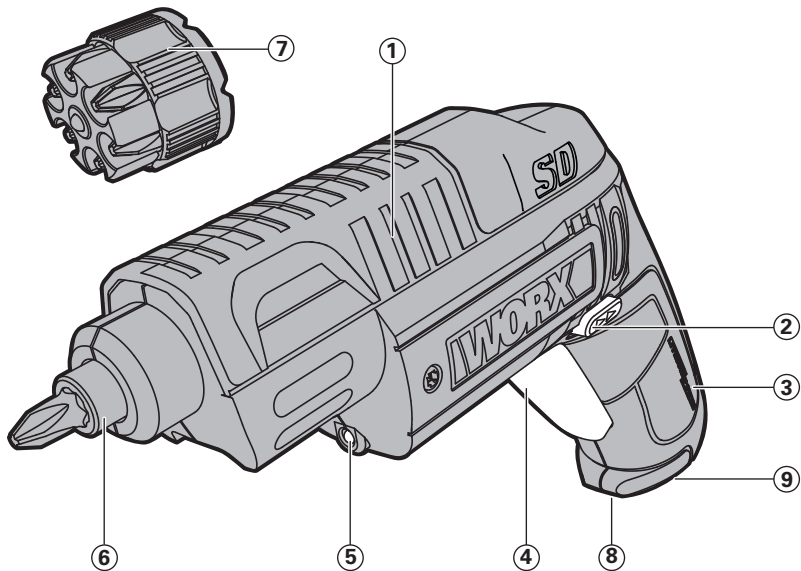

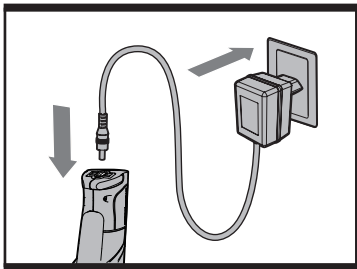

**A**

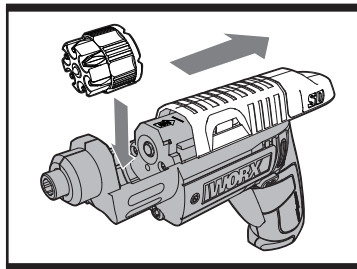

**B**

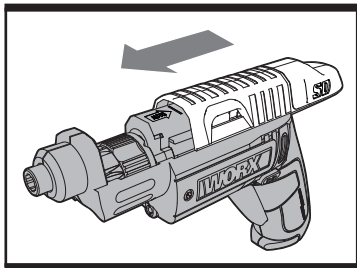

**C1**

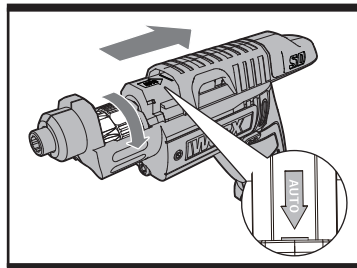

**C2**

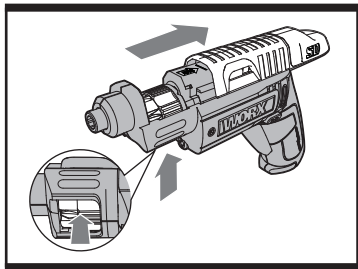

**D**

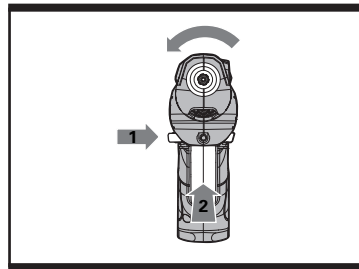

**E1**

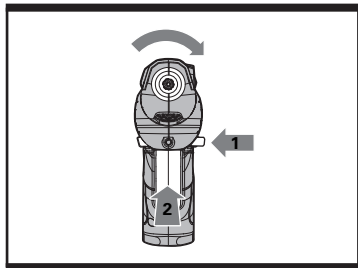

**E2**

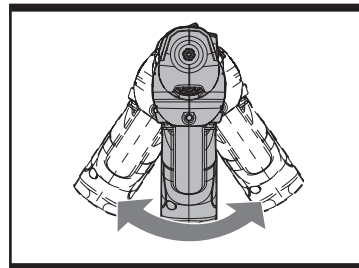

**F**

- 
- 1. COVER**
  - 2. FORWARD/REVERSE ROTATION CONTROL**
  - 3. SOFT GRIP HANDLE**
  - 4. ON/OFF SWITCH**
  - 5. LED LIGHT**
  - 6. BIT HOLDER OR CHUCK**
  - 7. BIT CARTRIDGE**
  - 8. CHARGING INDICATOR**
  - 9. CHARGING SOCKET**
- 

## **TECHNICAL DATA**

---

**6**

Charger voltage	120V~ 60Hz
Rated voltage	4V Max* 
Rated speed	230/min
Drilling capacity in wood	3/32"
Max screw diameter	3/16"
Machine weight	1.1 lbs
Charging time	5 hours

---

\* Voltage measured without workload. Initial battery voltage reaches maximum of 4 volts.  
Nominal voltage is 3.6 volts.

## **ACCESSORIES**

<b>1" Hex Shank Screwdriver Bits</b>	<b>11</b>
<b>Screw Starter Drill Bit</b>	<b>1</b>
<b>5hr Charger</b>	<b>1</b>
<b>Bit Cartridges</b>	<b>2</b>

We recommend that you purchase your accessories from the same store that sold you the tool. Use good quality accessories marked with a well-known brand name. Choose the type according to the work you intend to undertake. Refer to the accessory packaging for further details. Store personnel can assist you and offer advice.

## GENERAL POWER TOOL SAFETY WARNINGS



**WARNING: Read all safety warnings and instructions.** Failure to follow the warnings and instructions may result in electric shock, fire and/or serious injury.

### Save all warnings and instructions for future reference.

The term power tool in the warnings refers to your mains-operated (corded) power tool or battery-operated (cordless) power tool.

#### 1) WORK AREA SAFETY

- a) **Keep work area clean and well lit.** Cluttered or dark areas invite accidents.
- b) **Do not operate power tools in explosive atmospheres, such as in the presence of flammable liquids, gases or dust.** Power tools create sparks which may ignite the dust or fumes.
- c) **Keep children and bystanders away while operating a power tool.** Distractions can cause you to lose control.

#### 2) ELECTRICAL SAFETY

- a) **Power tool plugs must match the outlet. Never modify the plug in any way. Do not use any adapter plugs with grounded power tools.** Unmodified plugs and matching outlets will reduce risk of electric shock.

- b) **Avoid body contact with grounded surfaces such as pipes, radiators, ranges and refrigerators.** There is an increased risk of electric shock if your body is earthed or grounded.
  - c) **Do not expose power tools to rain or wet conditions.** Water entering a power tool will increase the risk of electric shock.
  - d) **Do not abuse the cord. Never use the cord for carrying, pulling or unplugging the power tool. Keep cord away from heat, oil, sharp edges or moving parts.** Damaged or entangled cords increase the risk of electric shock.
  - e) **When operating a power tool outdoors, use an extension cord suitable for outdoor use marked "W-A" or "W".** Use of a cord suitable for outdoor use reduces the risk of electric shock.
  - f) **If operating a power tool in a damp location is unavoidable, use a Ground Fault Circuit Interrupter (GFCI) protected supply.** Use of a GFCI reduces the risk of electric shock.
- #### 3) PERSONAL SAFETY
- a) **Stay alert, watch what you are doing and use common sense when operating a power tool. Do not use a power tool while you are tired or under the influence of drugs, alcohol or medication.** A moment



of inattention while operating power tools may result in serious personal injury.

- b) Use personal protective equipment. Always wear eye protection.** Protective equipment such as dust mask, non-skid safety shoes, hard hat, or hearing protection used for appropriate conditions will reduce personal injuries.
- c) Prevent unintentional starting. Ensure the switch is in the off-position before connecting to power source and/or battery pack, picking up or carrying the tool.** Carrying power tools with your finger on the switch or energizing power tools that have the switch on invites accidents.
- d) Remove any adjusting key or wrench before turning the power tool on.** A wrench or a key left attached to a rotating part of the power tool may result in personal injury.
- e) Do not overreach. Keep proper footing and balance at all times.** This enables better control of the power tool in unexpected situations.
- f) Dress properly. Do not wear loose clothing or jewelry. Keep your hair, clothing and gloves away from moving parts.** Loose clothes, jewelry or long hair can be caught in moving parts.
- g) If devices are provided for the connection of dust extraction and collection facilities, ensure these are connected and properly**

**used.** Use of dust collection can reduce dust-related hazards.

#### **4) POWER TOOL USE AND CARE**

- a) Do not force the power tool. Use the correct power tool for your application.** The correct power tool will do the job better and safer at the rate for which it was designed.
- b) Do not use the power tool if the switch does not turn it on and off.** Any power tool that cannot be controlled with the switch is dangerous and must be repaired.
- c) Disconnect the plug from the power source and/or the battery pack from the power tool before making any adjustments, changing accessories, or storing power tools.** Such preventive safety measures reduce the risk of starting the power tool accidentally.
- d) Store idle power tools out of the reach of children and do not allow persons unfamiliar with the power tool or these instructions to operate the power tool.** Power tools are dangerous in the hands of untrained users.
- e) Maintain power tools. Check for misalignment or binding of moving parts, breakage of parts and any other condition that may affect the power tools operation. If damaged, have the power tool repaired before use.** Many accidents are caused by

poorly maintained power tools.

**f) Keep cutting tools sharp and clean.**

Properly maintained cutting tools with sharp cutting edges are less likely to bind and are easier to control.

**g) Use the power tool, accessories and tool bits etc., in accordance with these instructions and in the manner intended for the particular type of power tool, taking into account the working conditions and the work to be performed.**

Use of the power tool for operations different from those intended could result in a hazardous situation.

**h) Use clamps or another practical way to secure and support the workpiece to a stable platform.**

**i) Holding the work by hand or against your body leaves it unstable and may lead to loss of control.**

**5) BATTERY TOOL USE AND CARE**

**a) Recharge only with the charger specified by the manufacturer.** A charger that is suitable for one type of battery pack may create a risk of fire when used with another battery pack.

**b) Use power tools only with specifically designated battery packs.** Use of any other battery packs may create a risk of injury and fire.

**c) When battery pack is not in use, keep it away from other metal objects, like paper clips, coins, keys, nails, screws or other small metal objects, that can make a connection from one terminal to another.**

Shorting the battery terminals together may cause burns or a fire.

**d) Under abusive conditions, liquid may be ejected from the battery; avoid contact. If contact accidentally occurs, flush with water. If liquid contacts eyes, additionally seek medical help.** Liquid ejected from the battery may cause irritation or burns.

**6) SERVICE**

**a) Have your power tool serviced by a qualified repair person using only identical replacement parts.** This will ensure that the safety of the power tool is maintained.



**WARNING:** Some dust created by power sanding, sawing, grinding, drilling and other construction activities contains chemicals known to the State of California to cause cancer, birth defects or other reproductive harm. Some examples of these chemicals are:

- Lead from lead-based paints;
- Crystalline silica from bricks and cement and other masonry products and
- Arsenic and chromium from chemically-treated lumber.

Your risk from these exposures varies, depending on how often you do this type of work. To reduce your exposure to these chemicals:

- Work in a well ventilated area, and
- Work with approved safety equipment, such as those dust masks that are specially designed to filter out microscopic particles.

### **ADDITIONAL SAFETY RULES FOR YOUR CORDLESS SCREWDRIVER**

- 1. Hold power tool by insulated gripping surfaces, when performing an operation where the fastener may contact hidden wiring.** Fasteners contacting a “live” wire may make exposed metal parts of the power tool “live” and could give the operator an electric shock.

### **SYMBOL**



**Do not stare directly into the tool holder. When changing the tool insert, it can be thrown out toward the front.**



Wear eye protection



To reduce the risk of injury, user must read instruction manual



Do not expose to rain or water

## OPERATING INSTRUCTIONS



**NOTE:** Before using the tool, read the instruction book carefully.

### BEFORE OPERATING THIS TOOL

#### A) CHARGE THE BATTERY

The battery charger supplied is only for the Li-Ion battery installed in the machine. Do not use another battery charger.

The Li-Ion battery is protected against deep discharging. When the battery is empty, the machine is switched off by means of a protective circuit: The Chuck (6) no longer rotates.

When the battery is charged for the first time or after prolonged storage, the battery will accept a 100% charge after several charge and discharge cycles.

#### B) CHARGING (See Fig. A)

Plug the Charger into a suitable power outlet. Next, connect the screwdriver to the Battery Charger at the Charging Socket (9). The Indicator (8) will illuminate Red during charging.

Let the battery charge for 5 hours. The battery is fully charged as soon as the Indicator is no longer lit. Then unplug the Charger. Disconnect the Charger from the screwdriver. The screwdriver is ready to be used.

#### IMPORTANT:

When charging, the Charger and screwdriver may become warm to the touch; this is normal and does not indicate a problem.

### 2. OPERATING INSTRUCTIONS

Inspect the screwdriver before using to ensure all

the parts are running smoothly and there are no abnormal sounds or sparks. Before driving fasteners, check behind walls for wires and other electrical hazards or plumbing.

### OPERATION

#### 1. INSERTING THE BIT CARTRIDGE (See Fig. B)

Pull the Cover (1) back completely to insert the Bit Cartridge (7).

#### 2. SELECTING A BIT

1. Slide the Cover fully open, past the red line on the tool. The Bit Cartridge will advance automatically. (The Bit Cartridge can be manually rotated to left direction if preferred.) Slide the cover forward completely to close (See Fig. C1, C2).
2. Move the top Cover back and forth until the desired bit is in place.

If the bits in the Bit Cartridge need to be replaced, remove Bit Cartridge by pushing it up from the window underneath. Replace the bits with the desired bits. Ensure the bits are properly positioned in the Cartridge and are not protruding from the back of the Bit Cartridge.

Or, simply pull a bit from the holder, and replace it with the desired bit. It will load into the Cartridge automatically when the cover is opened (See Fig. D).

#### NOTE:

1. Only 1" long, 1/4" hex shank bits are compatible

- with the screwdriver.
- If the Cover is not open fully, the Bit Cartridge will get stuck when taking it out from the tool. Pull the Cover all the way back.
  - The Cover may not fully close if the Bit Cartridge is not properly aligned inside. Make sure the Bit Cartridge has clicked into place when selecting the desired bit to use. If the Cover cannot properly close, just turn the Cartridge clockwise or counter-clockwise a little bit and try again.

### 3. SWITCH LOCK

The On/off Switch (4) can be locked in the OFF position. This helps to reduce the possibility of accidental starting when the screwdriver is not in use. To lock the On/off Switch, place the Forward/Reverse Rotation Control (2) in the center position.

### 4. FORWARD/REVERSE ROTATION CONTROL (See Fig. E1, E2)

For drilling and screw driving in a clockwise rotation, move the switch marked “<<” lever to the left. For reverse rotation, move the switch marked “>>” lever to the right).



**WARNING: Never change the direction of rotation when the Chuck is rotating, wait until it has stopped!**

### 5. FULLY AUTOMATIC SPINDLE LOCKING (AUTO-LOCK) (See Fig. F)

The screwdriver Chuck (6) is locked when the On/Off Switch (4) is not pressed. This allows the driver to be used manually when

needed.

#### **IMPORTANT:**

When using as a manual tool, do not press the On/Off Switch (4). Otherwise the screwdriver will be damaged.

### 6. USING THE LED LIGHT

To turn on the Light (5) simply press the On/Off Switch. When you release the On/Off Switch, the Light will go off.

LED Light increases visibility and is great for dark or enclosed areas.

### 7. PROTECTION AGAINST DEEP DISCHARGING

The Li-Ion battery is protected against deep discharging by the “**Discharging Protection System**”. When the battery is empty, the machine is switched off by means of a protective circuit. The Chuck longer rotates. When this occurs, recharge the battery.

### MAINTENANCE

Your tool requires no additional lubrication or maintenance.

There are no user serviceable parts in your power tool. Never use water or chemical cleaners to clean your power tool. Wipe clean with a dry cloth. Always store your power tool in a dry place. Keep the motor ventilation slots clean. Keep all working controls free of dust. Occasionally you may see sparks through the ventilation slots. This is normal and will not damage your power tool.

- 1. COUVERCLE**
- 2. SÉLECTEUR DE SENS DE ROTATION**
- 3. POIGNÉE SOUPLE**
- 4. INTERRUPTEUR MARCHÉ/ARRÊT AVEC COMMANDE DE VITESSE**
- 5. LUMIÈRE DE VISIBILITÉ**
- 6. PORTE-EMBOU OU MANDRIN**
- 7. BARILLET D'EMBOUS**
- 8. INDICATEUR DE CHARGE**
- 9. CONNECTEUR DE CHARGE**

## **DONNÉES TECHNIQUES**

**14**

Tension	120V~ 60Hz
Tension nominale	4V Max* 
Vitesse nominale	230/min
Capacité de forage (bois)	2mm(3/32")
Diamètre maximal des vis	5mm(3/16")
Poids de la machine	0.5kg(1.1 lbs)
Temps de recharge	5 heures

\*Tension mesurée hors fonctionnement. La tension initiale de la batterie atteint le maximum de 4 volts. La tension nominale est de 3.6V.

## **ACCESSORIES:**

<b>Embouts de tournevis, tige hexagonale, 2,54 cm (1 po)</b>	<b>11</b>
<b>Perceuse avec amorce de vis</b>	<b>1</b>
<b>5hr chargeur</b>	<b>1</b>
<b>Barillets d'embouts</b>	<b>2</b>

Nous vous recommandons d'acheter tous vos accessoires au même magasin où vous avez acheté l'outil. N'utilisez que des accessoires de bonne qualité et de marque renommée. Choisissez le type d'outil approprié au travail que vous désirez entreprendre. Pour de plus amples renseignements, consultez l'emballage de l'accessoire. Le personnel du magasin peut également vous conseiller.

## **AVERTISSEMENTS GÉNÉRAUX CONCERNANT LA SÉCURITÉ DES OUTILS ÉLECTRIQUES**



**AVERTISSEMENT! Lisez et assimilez toutes les instructions.** Le non-respect des instructions ci-après peut entraîner un risque de choc électrique, d'incendie et/ou de blessures graves.

**Conservez tous les avertissements et instructions pour pouvoir les consulter ultérieurement.**

L'expression « outil électrique » dans tous les avertissements énumérés ci-dessous se réfère à votre outil électrique fonctionnant sur secteur (branché) ou à batterie (sans-fil).

### **1. AIRE DE TRAVAIL**

- a) Veillez à ce que l'aire de travail soit propre et bien éclairée.** Le désordre et le manque de lumière favorisent les accidents.
- b) N'utilisez pas d'outils électriques dans un milieu présentant un risque d'explosion, par exemple en présence de liquides, de gaz ou de poussières inflammables.** Les outils électriques créent des étincelles qui pourraient enflammer les poussières ou les vapeurs.
- c) Gardez à distance les curieux, les enfants et les visiteurs lorsque vous travaillez avec un outil électrique.** Ils pourraient

vous distraire et vous faire faire une fausse manœuvre.

### **2. SÉCURITÉ ÉLECTRIQUE**

- a) Les fiches des outils électriques doivent correspondre aux prises murales. Ne jamais modifier la fiche de quelque façon que ce soit. Ne pas utiliser de fiches d'adaptation avec des outils électriques mis à la terre (mis à la masse).** Des fiches non modifiées et des prises qui leur correspondent réduiront le risque de choc électrique.
- b) Évitez tout contact corporel avec des surfaces mises à la terre (tuyauterie, radiateurs, cuisinières, réfrigérateurs, etc.).** Le risque de choc électrique est plus grand si votre corps est en contact avec la terre.
- c) N'exposez pas les outils électriques à la pluie ou à l'eau.** La présence d'eau dans un outil électrique augmente le risque de choc électrique.
- d) Ne maltraitez pas le cordon. Ne transportez jamais l'outil par son cordon et ne débranchez jamais la fiche en tirant sur le cordon. N'exposez pas le cordon à la chaleur, à des huiles, à des arrêtes vives ou à des pièces en mouvement.** Un cordon endommagé augmente le risque de choc électrique.
- e) Quand vous utilisez un outil électrique**



**à l'extérieur, utilisez une rallonge qui convient à un usage à l'extérieur.** Ces cordons sont prévus pour être utilisés à l'extérieur et pour réduire le risque de choc électrique.

- f) Si l'utilisation d'un outil électrique dans un endroit humide est inévitable, utilisez une alimentation protégée par un disjoncteur de fuite de terre (GFCI).** L'utilisation d'un GFCI réduit les risques d'électrocution.

### **3. SÉCURITÉ DES PERSONNES**

- a) Restez alerte, concentrez-vous sur votre travail et faites preuve de bon sens. N'utilisez pas un outil électrique si vous êtes fatigué ou sous l'influence de drogues, d'alcool ou de médicaments.** Un instant d'inattention lors de l'utilisation d'outils électriques peut entraîner des blessures graves.
- b) Utilisez des accessoires de sécurité. Portez toujours une protection oculaire.** De l'équipement de sécurité tel que le masque antipoussière, les chaussures de sécurité antidérapantes, des casques durs ou des protections antibruit utilisés dans des conditions appropriées réduiront les blessures corporelles.
- c) Évitez les démarrages accidentels. Avant d'insérer la batterie dans l'outil, assurez-vous que son interrupteur est en position « OFF » (Arrêt) ou verrouillée.** Le fait

de transporter un outil avec le doigt sur la détente/l'interrupteur ou d'insérer la batterie dans un outil dont la détente est en position « ON » (Marche) peut causer un accident.

- d) Retirer les clés de réglage avant de mettre l'outil sous tension.** Une clé restée attachée à une partie mobile de l'outil pourrait entraîner des blessures corporelles.
- e) Ne vous penchez pas trop en avant. Maintenez un bon appui et restez en équilibre en tout temps.** Une bonne stabilité vous permet de mieux réagir à une situation inattendue.
- f) Habillez-vous convenablement. Ne portez ni vêtements flottants ni bijoux. Gardez les cheveux, les vêtements et les gants éloignés des pièces en mouvement.** Les vêtements flottants, les bijoux ou les cheveux longs risquent d'être happés par des pièces en mouvement.
- g) Si un sac de récupération de la poussière est fourni avec un connecteur pour aspirateur, assurez-vous qu'il est correctement relié et utilisé de façon appropriée.** L'utilisation de ce système réduit les dangers physiques et physiologiques liés à la poussière.
- 4. UTILISATION ET ENTRETIEN DE L'OUTIL**
- a) Ne forcez pas l'outil. Utilisez l'outil approprié à la tâche.** L'outil approprié

fonctionne mieux et de façon plus sécuritaire. Respectez aussi la vitesse de travail qui lui est propre.

- b) N'utilisez pas un outil si l'interrupteur ne le met pas en marche ou ne peut l'arrêter.** Un outil qui ne peut être contrôlé par l'interrupteur est dangereux et doit être réparé.
- c) Débranchez la batterie de l'outil ou mettez son interrupteur en position « OFF » (Arrêt) ou « LOCKED » (Verrouillé) avant d'effectuer un réglage, de changer d'accessoire ou de ranger l'outil.** De telles mesures de sécurité préventive réduisent le risque de démarrage accidentel de l'outil.
- d) Rangez les outils hors de portée des enfants et d'autres personnes inexpérimentées.** Les outils sont dangereux dans les mains d'utilisateurs novices.
- e) Prenez soin de bien entretenir les outils. Soyez attentif à tout désalignement ou coincement des pièces en mouvement, à tout bris ou à toute autre condition préjudiciable au bon fonctionnement de l'outil. Si vous constatez qu'un outil est endommagé, faites-le réparer avant de vous en servir.** De nombreux accidents sont causés par des outils en mauvais état.
- f) Les outils de coupe doivent être toujours bien affûtés et propres.** Des outils bien entretenus, dont les arêtes sont bien tranchantes, sont moins susceptibles de se

coincer et plus faciles à contrôler.

- g) Utilisez l'outil électrique, les accessoires et les forets etc., en conformité avec ces instructions et de la manière conçue pour le type particulier d'outil électrique, prend en compte les conditions de travail et le travail qui doit être accompli.** L'emploi de l'outil électrique pour des opérations différentes de celles pour lesquelles il a été conçu pourrait entraîner une situation dangereuse.
- h) Inférieur dont la température et l'humidité soient contrôlables pour éviter le polluant électrique, et fixer les pièces à raffiner sur une table stable avec pince ou par d'autres façons.**
- i) Les opération comme fixation des pièces à raffiner par main ou contre le corps soient conduire à une déstabilisation, et peut-être un dérapage.**

## 5. UTILISATION DE LA BATTERIE ET ENTRETIEN

- a) Un outil à batterie avec batteries incorporées ou une batterie séparée doit être rechargé uniquement avec le chargeur indiqué pour la batterie.** Un chargeur qui peut être adéquat pour un type de batterie peut créer un risque d'incendie lorsqu'il est utilisé avec une autre batterie.
- b) Utiliser un outil à batterie uniquement avec la batterie désignée.** L'emploi de toute

autre batterie peut créer un risque d'incendie.

- c) Lorsque la batterie n'est pas utilisée, tenez-la à l'écart d'autres objets métalliques tels que trombones, pièces de monnaie, clés, clous, vis ou autres petits objets métalliques susceptibles d'établir une connexion d'une borne à une autre.**

Le court-circuitage des bornes de batterie peut causer des étincelles, des brûlures, une explosion ou un incendie.

- d) Dans le cadre de conditions d'abus, du fluide peut être éjecté de la batterie, évitez tout contact. Si un contact se produisait accidentellement, rincez abondamment avec de l'eau.** Si le fluide touche les yeux, cherchez en plus de la mesure précédente de l'aide médicale. Le fluide éjecté de la batterie peut causer des irritations ou des brûlures.

## 6. ENTRETIEN

- a) Ayez votre outil électrique entretenu par un réparateur agréé n'utilisant que des pièces de rechange identiques.** Cela assurera que la sécurité de l'outil électrique est maintenue.



**AVERTISSEMENT!** Certaines des poussières produites en utilisant des outils électriques sont considérées par l'État de Californie comme susceptibles de provoquer le cancer, des anomalies

congénitales et d'autres problèmes de reproduction. Voici des exemples de ces produits chimiques :

- Plomb issu de peinture à base de plomb
- Silice cristalline issue de briques et du ciment et autres produits de maçonnerie
- Arsenic et chrome issus de bois traité chimiquement

Votre risque de ces expositions varie en fonction de la fréquence à laquelle vous effectuez ce travail. Pour réduire votre exposition à ces produits chimiques :

- Travaillez dans une zone bien ventilée;
- Portez un équipement de sécurité approuvé, tel que des masques antipoussières spécialement conçus pour éliminer les particules microscopiques par filtrage.

## INSTRUCTIONS SUPPLÉMENTAIRES CONCERNANT LA SÉCURITÉ DE VOTRE OUTIL

- 1. Lors de l'exécution d'une opération au cours de laquelle l'outil de coupe peut venir en contact avec les fils cachés ou son propre cordon, tenez l'outil par ses surfaces isolées de préhension.** Le contact avec un fil sous tension rendra les pièces métalliques exposées de l'outil sous tension et causera des chocs à l'opérateur.

## SYMBOLES



**Ne regardez jamais directement dans le baril de l'embout lorsque vous changez celui-ci puisqu'il pourrait être projeté vers l'extérieur.**



Portez une protection auditive

20



Avertissement-Afin de réduire les risques de blessure, l'utilisateur doit lire ce mode d'emploi.



Ne pas exposer pas à la pluie et à l'eau

## INSTRUCTIONS D'UTILISATION



**REMARQUE:** Avant d'utiliser cet outil, assurez-vous de lire attentivement le manuel d'utilisation.

### AVANT D'UTILISER CET OUTIL

#### A) CHARGER LA BATTERIE

Le chargeur de batterie fourni s'adapte à la batterie au Lithium ion installée dans l'appareil. Ne pas utiliser d'autre chargeur de batterie.

La batterie au Lithium ion est protégée contre une décharge importante. Lorsque la batterie est vide, la machine s'éteint grâce à un circuit de protection. La poignée de l'outil s'arrête de tourner.

Lorsque la batterie est chargée pour la première fois et après un entreposage prolongé, après plusieurs cycles de chargement et déchargement, la batterie acceptera un chargement à 100%.

#### B) CHARGEMENT (Voir Fig. A)

Branchez le chargeur à une prise de courant adaptée. Le voyant lumineux sera vert. Puis, branchez la visseuse à la prise du chargeur. Le voyant lumineux passera au rouge tout au long de la charge. Permettez à la pile de se charger pendant 5 heures. La pile est chargée à fond lorsque le voyant lumineux s'éteint. Débranchez alors le chargeur. Débranchez la visseuse du chargeur. La visseuse est prête pour l'utilisation. Le tournevis étant prêt à être utilisé.

## **IMPORTANT:**

En cours de chargement, le chargeur et le tournevis peuvent être chauds au toucher, cela n'indique pas de problème.

## **2. INSTRUCTIONS D'UTILISATION**

Vérifier le tournevis avant utilisation pour s'assurer que toutes les pièces fonctionnent normalement et qu'il n'y a pas de bruits ou d'étincelles anormales. Avant d'accélérer la vitesse, vérifier que derrière le mur ne se trouve pas de fil, ni de dangers électriques ni de tuyauterie.

## **OPÉRATION**

### **1. INSERTION DU BARILLET D'EMBOUS (Voir Fig. B)**

Glissez le couvercle complètement vers l'arrière pour insérer le barillet d'embouts (7).

### **2. SÉLECTION D'UN EMBOUT**

1. Glissez le couvercle pour l'ouvrir complètement, passé la ligne rouge sur l'outil. La cartouche de tête s'avancera automatiquement. (si l'on préfère, la cartouche de tête peut aussi se tourner manuellement vers la gauche).  
Glissez le couvercle complètement vers l'avant pour refermer (Voir Fig. C1, C2).
2. Glissez le couvercle de l'avant à l'arrière et de l'arrière à l'avant jusqu'à ce que l'embout désiré soit en place.

Si les embouts dans le barillet doivent être changés, retirez le barillet en le poussant vers le haut par le trou du bas. Remplacez les embouts par les embouts désirés. Assurez-vous que les embouts soient positionnés correctement dans le barillet et ne dépassent pas l'arrière du barillet.  
Ou, retirez simplement un embout du porte-embout et remplacez-le par l'embout désiré. Il se chargera automatiquement dans le barillet lorsque le couvercle sera ouvert (Voir Fig. D).

### **REMARQUE:**

1. Seuls les embouts ayant 2,54 cm (1 po) de longueur et une tige hexagonale de ¼ po (6,4 mm), sont compatibles avec la visseuse.
2. Si le couvercle n'est pas ouvert complètement, le barillet d'embouts se coïncera lorsque vous tenterez de le retirer de l'outil. Tirez le couvercle complètement vers l'arrière.
3. Le couvercle peut ne pas se fermer complètement si le barillet d'embouts n'est pas aligné correctement à l'intérieur. Assurez-vous que le barillet d'embouts ait cliqué en place lors de la sélection de l'embout à utiliser. Si le couvercle ne peut pas être fermé correctement, pivotez légèrement le barillet dans le sens horaire ou antihoraire et essayez de nouveau.

### **3. SYSTÈME DE VERROUILLAGE DE L'INTERRUPTEUR**

La gâchette de l'interrupteur peut être verrouillée sur la position arrêt. Cela aide à diminuer les risques de

démarrage accidentels lorsque l'outil est inutilisé. Pour verrouiller la gâchette de l'interrupteur, placez le sélecteur de rotation en position intermédiaire au centre.

#### **4. ROTATION DIRECTE/INVERSE (Voir Fig. E1, E2)**

Pour le perçage et le visage, utilisez la rotation avant marquée « << » (le levier est déplacé vers la gauche). N'utilisez la rotation inverse marquée « >> » (le levier est déplacé vers la droite) que pour retirer les vis ou libérer un trépan coincé.



**AVERTISSEMENT!** Ne changez jamais la direction de la rotation lorsque le mandrin tourne, attendez qu'il soit arrêté.

#### **5. VERROUILLAGE DE L'AXE COMPLÈTEMENT AUTOMATIQUE (AUTO-VERROUILLAGE) (Voir Fig. F)**

L'axe de la perceuse (mandrin) est verrouillé lorsque l'interrupteur marche/arrêt n'est pas appuyé. Ceci permet d'utiliser la visseuse manuellement au besoin.

##### **IMPORTANT:**

Lorsqu'il est utilisé comme un outil manuel, ne pas appuyer sur l'interrupteur marche/arrêt. Sinon l'outil électrique pourrait être endommagé.

#### **6. UTILISER LA LUMIÈRE DE VISIBILITÉ**

Pour allumer la lumière, appuyer simplement sur l'interrupteur marche/arrêt. La lampe s'éteindra lorsque vous relâchez le bouton marche/arrêt.

La lumière DEL augmente la visibilité et est idéale pour les endroits sombres ou clos.

#### **7. PROTECTION CONTRE UNE DÉCHARGE PROFONDE**

La batterie Li-ion est protégée contre les décharges profondes par le «**Système de protection de déchargement**». Lorsque la batterie est vidée, la protection du circuit coupe l'alimentation de l'appareil : Le mandrin ne tourne plus. Lorsque cela survient, rechargez la pile.

#### **PRENEZ SOIN DE VOS OUTILS ET ENTRETENEZ LES BIEN**

Votre outil ne nécessite aucune lubrification ou entretien supplémentaire. Il ne comporte aucune pièce à réparer ou à entretenir par l'utilisateur. N'utilisez jamais de l'eau ou des nettoyants chimiques pour nettoyer l'outil. Essuyez-le avec un chiffon sec. Rangez toujours votre outil dans un endroit sec. Gardez propres les ouvertures de ventilation du moteur. Si vous remarquez des étincelles dans les ouvertures de ventilation, ceci est normal et n'endommagera pas votre outil.

- 1. CUBIERTA**
- 2. LLAVE DE CONTROL DE ROTACIÓN DIRECTA/REVERSA**
- 3. MANGO DE EMPUÑADURA BLANDA**
- 4. LLAVE DE ENCENDIDO/APAGADO**
- 5. LUZ DE VISTA**
- 6. SUJETA PUNTAS O MANDRIL**
- 7. CARTUCHO DE PUNTAS**
- 8. INDICADOR DE CARGA**
- 9. TOMA DE CARGA**

## **DATOS TÉCNICOS**

Datos de entrada del cargador	120V~ 60Hz
Voltios	4V Max* 
Velocidad nominal	230/min
Capacidad de perforación en madera	3/32" (2mm)
Diámetro máx del tornillo	3/16" (5mm)
Peso	1.1 lbs(0.5kg)
Tiempo de carga	5hr

\* Voltaje medido sin carga de trabajo. El voltaje inicial de la batería alcanza un máximo de 4V. El voltaje nominal es 3.6V.

## **ACCESORIOS**

**Puntas para destornillador hexagonal de 1"**

**11**

**Broca con avellanador**

**1**

**5hr Cargador**

**1**

**Cartuchos de puntas**

**2**

Le recomendamos que compre todos los accesorios en la tienda donde adquirió la herramienta. Use accesorios de buena calidad una marca bien conocida. Seleccione los que más convengan al trabajo que intenta hacer. Consulte el empaque de los accesorios para obtener más detalles. El personal de la tienda también puede ayudarle y aconsejarle.



## **ADVERTENCIAS DE SEGURIDAD GENERALES PARA LA HERRAMIENTA MOTORIZADA**



**¡ADVERTENCIA! Lea y comprenda todas las instrucciones.** El no seguir todas las instrucciones a continuación puede ocasionar descargas eléctricas, incendios y/o heridas graves.

### **Conserve todas las advertencias e instrucciones para consulta futura.**

El término “herramienta eléctrica” que figura en todas las advertencias que aparecen a continuación hace referencia a la herramienta que funciona con la red de suministro eléctrico (con cable) o a la herramienta eléctrica accionada a baterías (sin cable).

#### **1. ÁREA DE TRABAJO**

- a) Mantenga su lugar de trabajo limpio y bien iluminado.** Bancos de trabajo desordenados y lugares oscuros invitan a los accidentes.
- b) No utilice herramientas eléctricas en atmósferas explosivas, como por ejemplo en presencia de líquidos, inflamables, gases o polvo.** Las herramientas eléctricas crean chispas que pueden encender el polvo o los vapores.
- c) Mantenga a los espectadores, niños y visitantes a una distancia prudente cuando esté utilizando una herramienta**

**eléctrica.** Las distracciones pueden hacerle perder el control.

#### **2. SEGURIDAD ELÉCTRICA**

- a) Los enchufes de las herramientas eléctricas deben coincidir con el tomacorriente. No modifique de algún modo el enchufe. No utilice enchufes adaptadores con herramientas eléctricas conectadas a tierra.** Si no se modifican los enchufes y se utilizan los tomacorrientes adecuados, se reducirá el riesgo de una descarga eléctrica.
- b) Evite el contacto del cuerpo con las superficies conectadas a tierra tales como tuberías, radiadores, estufas de cocina y refrigeradores.** Existe mayor riesgo de que se produzcan descargas eléctricas si su cuerpo está conectado a tierra.
- c) No exponga las herramientas eléctricas a la lluvia ni a los ambientes húmedos.** La entrada de agua en una herramienta eléctrica aumenta el riesgo de que se produzcan descargas eléctricas.
- d) No abuse del cable.** Nunca use el cable para transportar las herramientas ni para sacar el enchufe de un tomacorriente. Mantenga el cable alejado del calor, el aceite, los bordes afilados o las piezas móviles. Los cables dañados aumentan el riesgo de que se produzcan descargas eléctricas.

- e) **Cuando utilice una herramienta eléctrica en exteriores, utilice un cable de extensión apto para uso exterior.** La utilización de un cable de extensión reducirá el riesgo de una descarga eléctrica.
- f) **Si no se puede evitar la utilización de una herramienta motorizada en una ubicación húmeda, utilice un suministro de alimentación protegido por un interruptor de circuito accionado por corriente de pérdida a tierra (GFCI).** El uso de un GFCI reduce el riesgo de descarga eléctrica.

### 3. SEGURIDAD PERSONAL

- a) **Manténgase alerta, fíjese en lo que está haciendo y use el sentido común cuando utilice una herramienta eléctrica. No use la herramienta cuando esté cansado o se encuentre bajo la influencia de drogas, alcohol o medicamentos.** Un momento de distracción al utilizar herramientas eléctricas puede dar lugar a lesiones personales graves.
- b) **Utilice equipo de seguridad. Use siempre protección ocular.** La utilización del equipo de seguridad como máscara antipolvo, zapatos de seguridad antideslizantes, casco o protección auditiva para condiciones adecuadas reducirá el riesgo de lesiones personales.
- c) **Evite el arranque accidental. Asegúrese de que el interruptor esté en la posición de trabado o de apagado antes de**

**instalar el paquete de baterías.** Transportar herramientas con el dedo en el interruptor o instalar el paquete de batería cuando el interruptor está encendido invitan a los accidentes.

- d) **Retire las llaves o claves de ajuste antes de encender la herramienta.** Una llave o clave de ajuste dejada en una parte giratoria de la herramienta puede causar una lesión personal.
- e) **No intente alcanzar demasiado lejos. Mantenga un apoyo de los pies y un equilibrio adecuados en todo momento.** El apoyo de los pies y el equilibrio adecuados permiten un mejor control de la herramienta en situaciones inesperadas.
- f) **Vístase apropiadamente. No se ponga ropa holgada ni joyas. Mantenga su cabello, ropa y guantes alejados de las piezas móviles.** La ropa holgada, las joyas o el pelo largo pueden quedar atrapados en las piezas móviles.
- g) **Si se proporcionan dispositivos para la extracción y recolección de polvo, asegúrese que estos estén conectados y utilizados correctamente.** El uso de estos dispositivos puede reducir peligros relacionados con el polvo.
4. **USO Y CUIDADO DE LA HERRAMIENTA**
- a) **No fuerce la herramienta. Emplee la**

- herramienta correcta para la aplicación que desea.** La herramienta correcta hará el trabajo mejor y con más seguridad a la capacidad nominal para la que está diseñada.
- b) No utilice la herramienta si el interruptor no la enciende o apaga.** Toda herramienta que no se pueda controlar con el interruptor es peligrosa y debe ser reparada.
  - c) Desconecte la batería de la herramienta o ponga el interruptor en la posición de trabado o de apagado antes de hacer cualquier ajuste, cambio de accesorios o guardar la herramienta.** Estas medidas de seguridad preventivas reducen el riesgo de encender la herramienta accidentalmente.
  - d) Guarde las herramientas que no esté usando fuera del alcance de los niños y otras personas no capacitadas.** Las herramientas son peligrosas en las manos de los usuarios no capacitados.
  - e) Mantenga las herramientas con cuidado. Compruebe la desalineación o el atasco de las piezas móviles, la ruptura de piezas y cualquier otra situación que pueda afectar el funcionamiento de las herramientas. Si la herramienta está dañada, hágala arreglar antes de usarla.** Muchos accidentes son causados por herramientas mantenidas deficientemente.
  - f) Conserve las herramientas de corte afiladas y limpias.** Las herramientas

mantenidas adecuadamente, con bordes de corte afilados, tienen menos probabilidades de atascarse y son más fáciles de controlar.

- g) Utilice la herramienta eléctrica, accesorios, brocas de la herramienta, etc. de acuerdo con estas instrucciones y de la manera adecuada para el tipo de herramienta eléctrica, teniendo en cuenta las condiciones de trabajo y el trabajo que se realizará.** La utilización de la herramienta eléctrica para operaciones diferentes de aquellas para las que se encuentra diseñada podría dar lugar a una situación peligrosa.
  - h) Fijar la pieza sobre la mesa estable con clip o medios alternativos.**
  - i) Fijar la pieza de mano o la apoyar contra el cuerpo llevará a cabo la operación inestable, podrá estar fuera de control.**
- 5. UTILIZACIÓN Y CUIDADO DE LA HERRAMIENTA ACCIONADA A BATERÍAS**
- a) Una herramienta accionada a baterías que tenga baterías integradas o un paquete de baterías separado se debe recargar solamente con el cargador especificado para la batería.** Un cargador que puede ser adecuado para un tipo de batería puede crear un peligro de incendio cuando se usa con otra batería.
  - b) Utilice la herramienta accionada a baterías solamente con el paquete de baterías**

**designado específicamente.** El uso de cualquier otra batería puede crear un peligro de incendio.

- c) Cuando el paquete de baterías no se usa, manténgalo alejado de otros objetos metálicos como: sujetapapeles, monedas, clavos, tornillos u otros pequeños objetos de metal capaces de hacer una conexión entre los terminales.** El cortocircuito de los terminales de una batería puede causar chispas, quemaduras o incendio.
- d) Bajo condiciones abusivas, la batería puede expulsar líquido; evite el contacto. Si ocurre un contacto accidental, enjuagar con agua.** Si el líquido entra en contacto con los ojos, busque ayuda médica. El líquido expulsado por la batería puede causar irritación o quemaduras.

## 6. REPARACIÓN

- a) La herramienta debe ser reparada por una persona calificada de servicio técnico y se deben utilizar partes de reemplazo idénticas.** Esto asegurará el mantenimiento de la seguridad de la herramienta eléctrica.



**¡ADVERTENCIA!** El polvo originado por la utilización de herramientas motorizadas contiene químicos que, según el Estado de California, causan cáncer, defectos congénitos y otros daños reproductivos. Algunos ejemplos de esos productos

químicos son:

- El plomo de las pinturas a base de plomo
- La sílice cristalina de los ladrillos, del cemento y de otros productos de albañilería
- El arsénico y el cromo de la madera tratada químicamente

El riesgo que se corre a causa del contacto con esos productos varía según la frecuencia con que usted realice este tipo de trabajos. Con el fin de reducir su exposición a esas sustancias químicas:

- trabaje en un área bien ventilada
- utilice un equipo de seguridad adecuado, tal como una máscara contra el polvo especialmente diseñada para filtrar partículas microscópicas.

## INFORMACIÓN DE SEGURIDAD ADICIONAL DE LA HERRAMIENTA

Sujete la herramienta por las áreas de agarre aisladas cuando realice una operación en la que la herramienta de corte pueda entrar en contacto con cables ocultos o con su propio cable. El contacto con un cable que tenga corriente hará que ésta pase a las partes metálicas descubiertas de la herramienta y que el operador reciba descargas eléctricas.

## SÍMBOLOS



**No mire directamente dentro del portapuntas cuando esté cambiándolas ya que las puntas pueden eyectarse al exterior.**



Use lentes de seguridad



Advertencia– Para reducir el riesgo de lesiones, el usuario deberá leer el manual de instrucciones



No exponer a la lluvia ni al agua

## INSTRUCCIONES DE USO



**NOTA:** Antes de usar la herramienta, lea atentamente el manual de instrucciones.

### ANTES DE UTILIZAR ESTA HERRAMIENTA A) CARGANDO LA BATERÍA

El cargador de batería suministrado está diseñado para la batería de Li-Ion instalada en la herramienta. No utilice otro cargador de baterías.

La batería de Li-Ion está protegida contra descargas excesivas. Cuando la batería está agotada, la herramienta se desconecta a través de un circuito de protección: El soporte de la herramienta deja de girar.

Cuando cargue la batería por primera vez o luego de no usarla por mucho tiempo, luego de varios ciclos de carga y descarga aceptará el 100% de la carga.

### B) CARGA (Ver Fig. A)

Enchufe el cargador a una toma de corriente adecuada. El indicador se mostrará de color verde. A continuación, conecte el destornillador al cargador de batería en el enchufe de carga. El indicador se iluminará de color rojo durante la carga. Cargue la batería durante 5 horas. La batería estará completamente cargada cuando el indicador ya no esté iluminada. A continuación, desenchufe el cargador y desconecte el cargador del destornillador. El destornillador está listo para ser utilizado.

**IMPORTANTE:**

Durante la carga, el cargador y el destornillador pueden calentarse, esto es normal y no representa un problema.

**2. INSTRUCCIONES DE USO**

Revise el destornillador antes de usarlo para verificar que todas sus partes se muevan suavemente y que no produzca sonidos anormales ni chispas. Antes de atornillar, revise las paredes para verificar que no hayan cables, otros peligros eléctricos o cañerías.

**FUNCIONAMIENTO****1. INSERCIÓN DEL CARTUCHO DE PUNTAS (Ver Fig. B)**

Tire la cubierta hacia atrás para insertar todo el Cartucho de puntas (7).

**2. SELECCIÓN DE UNA PUNTA**

1. Deslice la cubierta hasta la posición completamente abierta y hasta atravesar la línea roja de la herramienta. El cartucho de brocas avanzará de forma automática. (El cartucho de brocas puede girarse manualmente hacia la izquierda, si lo desea). Deslice la cubierta hacia delante completamente para cerrar (Ver Fig. C1, C2).
2. Mueva la cubierta de la parte superior hacia atrás y adelante hasta que la punta deseada se ubique en su lugar.

Si las puntas en el cartucho de puntas necesitan ser sustituidas, quite el cartucho de puntas empujándolo hacia arriba desde la abertura inferior. Sustituya las puntas con las puntas deseadas. Asegúrese de que las puntas estén bien colocados en el cartucho y no sobresalgan de la parte posterior del cartucho de puntas.

O simplemente tire un poco del sujetador y reemplácela con la punta deseada. Se cargará dentro del cartucho automáticamente cuando se abra la cubierta (Ver Fig. D).

**NOTA:**

- 1 Sólo puntas hexagonales de ¼" de diámetro y 1" de largo son compatibles con este destornillador.
- 2 Si la cubierta no se abre completamente, el cartucho de puntas queda bloqueado al sacarlo de la herramienta. Tire la cubierta hasta el tope.
- 3 La cubierta no se puede cerrar por completo si el cartucho de puntas no está correctamente alineado en el interior. Asegúrese de que el cartucho de puntas esté bien colocado cuando se selecciona la punta deseada para utilizar. Si la cubierta no está bien cerrada, simplemente gire un poco el cartucho hacia la derecha o hacia la izquierda y vuelva a intentarlo.

**3. BLOQUEO DEL GATILLO**

El gatillo puede ser bloqueado en la posición APAGADO. Esto ayuda a reducir la posibilidad de

que el taladro comience a funcionar accidentalmente cuando no está en uso. Para bloquear el gatillo coloque el selector de rotación en el centro presionando los botones de dirección en los costados del taladro.

#### **4. DIRECCIÓN DE ROTACIÓN REVERSIBLE (Ver Fig. E1, E2)**

Para perforación y atornillado utilice la rotación hacia adelante marcada “◀◀” (la palanca se mueve hacia la izquierda). Use la rotación inversa marcada “▶▶” (a palanca se mueve hacia la derecha) solamente para retirar los tornillos o para liberar una broca atascada.



**AVERTENCIA:** ¡Nunca cambie la dirección de funcionamiento mientras la herramienta esté rotando, espere hasta que se haya detenido!

#### **5. TRABA DEL EJE COMPLETAMENTE AUTOMÁTICA (Ver Fig. F)**

El eje del destornillador (porta punta) queda trabado cuando no se presiona el botón de encendido. Esto permite que el atornillador pueda ser utilizado de forma manual cuando sea necesario.

##### **IMPORTANTE:**

Al utilizarlo como una herramienta manual, no presione el botón de encendido. De lo contrario podría dañar la herramienta eléctrica.

#### **6. LUZ DE VISTA**

Para encender la luz simplemente presione el botón de encendido. Cuando suelte el interruptor de

encendido/apagado, la luz se apagará.

La luz LED aumenta la visibilidad y es ideal para las zonas oscuras o cerradas.

#### **7. PROTECCIÓN CONTRA DESCARGAS PROFUNDAS**

La batería de iones de litio posee protección contra las descargas profundas a través del **“sistema de protección contra descargas”**. Cuando la batería esté vacía, se apagará la herramienta a través del circuito de protección. La herramienta insertada dejará de girar. El mandril ya no gira. Cuando esto ocurre, cargue la batería.

#### **MANTENIMIENTO**

Su herramienta no requiere lubricación ni mantenimiento adicional.

No posee piezas en su interior que puedan ser reparadas por el usuario. Nunca emplee agua o productos químicos para limpiar su herramienta. Use simplemente un paño seco. Guarde siempre su herramienta en un lugar seco. Mantenga limpias las ranuras de ventilación del motor. La observación de chispas que destellan bajo las ranuras de ventilación, indica operación normal que no dañará su herramienta.



**[www.worxtools.com](http://www.worxtools.com)**

Copyright © 2012, Positec. All Rights Reserved.