

BLACK+ **DECKER**TM

INSTRUCTION MANUAL
MODE D'EMPLOI
MANUAL DE INSTRUCCIONES

STRING TRIMMER/EDGER
TAILLE-BORDURE STRING
DESBROZADORA/BORDEADORA
DE CUERDA

BESTA510

Please read before returning this product for any reason.

à LIRE avant de retourner ce produit pour quelque raison que ce soit.

LEA EL MANUAL antes de devolver este producto por cualquier motivo.

English (*original instructions*)

1

Français (*traduction de la notice d'instructions originale*)

11

Español (*traducido de las instrucciones originales*)

22

Thank you for choosing BLACK+DECKER!

If you have a question or experience a problem with your BLACK+DECKER purchase, go to: <http://www.blackanddecker.com/instantanswers>

If you can't find the answer or do not have access to the Internet, call 1-800-544-6986 from 8 a.m. to 5 p.m. EST Mon. – Fri. to speak with an agent. Please have the CATALOG NUMBER available when you call.

To register your new product, visit
www.BlackandDecker.com/NewOwner

Consulter le site Web www.BlackandDecker.com/NewOwner
pour enregistrer votre nouveau produit.

Visite www.BlackandDecker.com/NewOwner para registrar su
nuevo producto.

Definitions: Safety Alert Symbols and Words

This instruction manual uses the following safety alert symbols and words to alert you to hazardous situations and your risk of personal injury or property damage.







-  **DANGER:** Indicates an imminently hazardous situation which, if not avoided, **will** result in **death or serious injury**.
 -  **WARNING:** Indicates a potentially hazardous situation which, if not avoided, **could** result in **death or serious injury**.
 -  **CAUTION:** Indicates a potentially hazardous situation which, if not avoided, **may** result in **minor or moderate injury**.
 -  (Used without word) Indicates a safety related message.
- NOTICE:** Indicates a practice **not related to personal injury** which, if not avoided, **may** result in **property damage**.

Fig. A

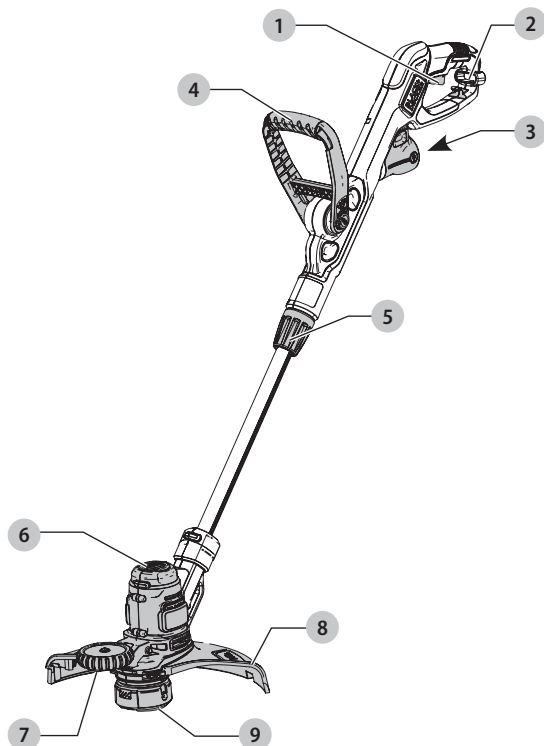

- 1 On/Off Trigger Switch
- 2 Cord retainer
- 3 Power cord plug
- 4 Auxillary handle
- 5 Collar
- 6 Motor housing
- 7 Edge guide wheel
- 8 Guard
- 9 Spool

 **WARNING! Read all safety warnings and all instructions.** Failure to follow the warnings and instructions may result in electric shock, fire and/or serious injury.

 **WARNING:** To reduce the risk of injury, read the instruction manual.

Important Safety Warnings



WARNING: When using electric gardening appliances, basic safety precautions should always be followed to reduce risk of fire, electric shock, and personal injury, including the following.



WARNING: Do not remove guard. The guard must be attached during use. Operating this trimmer without the guard will violate the product warranty.



CAUTION: When replacing the line, use only 0.065 inch (1.65mm) diameter round line. Other diameters or shapes may degrade performance or cause damage to the trimmer.

READ ALL INSTRUCTIONS

- **ALWAYS WEAR EYE PROTECTION** – Wear safety spectacles or goggles at all times when plugged in. These items are available for purchase.
- **GUARD** - Do not use this appliance without the guard attached.
- **DRESS PROPERLY** – Do not wear loose clothing or jewelry. They can be caught in moving parts. Gloves and substantial rubber soled footwear are recommended when working outdoors. Don't operate the appliance when barefoot or wearing open sandals. Wear heavy long pants to protect your legs. Wear protective hair covering to contain long hair.
- **NYLON LINE** – Keep face, hands and feet clear of rotating nylon line at all times.
- **THE ROTATING LINE PERFORMS A CUTTING FUNCTION** – Use care when trimming around screens and desirable plantings.
- **DO NOT USE materials not recommended, such as metal wire, rope, and the like.**
- **KEEP ALL BYSTANDERS AWAY** – at a safe distance from work area, especially children.
- **MAKE SURE** that other persons and pets are at least 100 feet (30 m) away.
- **TO REDUCE THE RISK OF rebound (ricochet) injury, work going away from any nearby solid object such as wall, steps, large stone, tree, etc. Use great care when working close to solid objects and where necessary, do trimming by hand.**
- **AVOID ACCIDENTALLY STARTING** – Don't carry plugged-in trimmer with finger on trigger.
- **USE THE RIGHT appliance** – Do not use this appliance for any job except that for which it is intended.
- **DON'T OVERREACH** – Keep proper footing and balance at all times.
- **Don't Force Appliance** – It will do the job better and with less likelihood of a risk of injury at the rate for which it was designed
- **DAMAGE TO UNIT** – If you strike or become entangled with a foreign object, stop appliance immediately, unplug, check for damage and have any damage repaired before further operation is attempted. Do not operate with a broken hub or spool.
- **DAMAGE TO CORD** – Keep power cord away from rotating line. If you damage the cord, unplug it from the power supply before moving the tool or examining the damage. A damaged cord must be replaced before further use.
- **SECURE EXTENSION CORD** using the cord retainer shown in in this manual.
- **DISCONNECT TRIMMER** – when not in use, when replacing line, or prior to cleaning.
- **AVOID DANGEROUS ENVIRONMENTAL CONDITIONS** – Do not use electric appliances in damp or wet locations. Follow all instructions in this Instruction Manual for proper operation of your appliance. Don't use the appliance in the rain.
- **DO NOT OPERATE** portable electric appliances in gaseous or explosive atmospheres. Motors in these appliances normally spark, and the sparks might ignite fumes.
- **STORE IDLE applianceS INDOORS** – When not in use, appliances should be stored indoors in a dry, locked-up place out of reach of children.
- **STAY ALERT** – Do not operate this unit when you are tired, ill, or under the influence of alcohol, drugs, or medication.
- **MAINTAIN APPLIANCES WITH CARE** – Follow instructions in maintenance section. Keep handles dry, clean and free from oil and grease.
- **GROUND FAULT CIRCUIT INTERRUPTER (GFCI) protection** should be provided on the circuit(s) or outlet(s) to be used for the trimmer. Receptacles are available having built-in GFCI protection and may be used for this measure of safety.
- **CHECK DAMAGED PARTS** – Before further use of the appliance, a guard or other part that is damaged should be carefully checked to determine that it will operate properly and perform its intended function. Check for alignment of moving parts, binding of moving parts, breakage of parts, mounting, and any other condition that may affect its operation. A guard or other part that is damaged should be properly repaired or replaced by an authorized service center unless otherwise indicated elsewhere in this manual.
- **DO NOT immerse appliance in water or squirt it with a hose. DO NOT allow any liquid to get inside it.**
- **DO NOT store the appliance on or adjacent to fertilizers or chemicals.**
- **DO NOT clean with a pressure washer.**
- **Keep guards in place and in working order.**
- **Keep hands and feet away from cutting area.**
- **KEEP CHILDREN, BYSTANDERS AND ANIMALS AWAY** from the work area a minimum of 30 feet (10 meters) when starting or operating the unit.
- **INSPECT THE AREA** before using the unit. Remove all debris and hard objects such as rocks, glass, wire, etc. that can ricochet, be thrown, or otherwise cause injury or damage during operation.
- **Do not leave appliance when plugged in. Unplug from outlet when not in use and before servicing.**
- **DO NOT use with damaged cord or plug. If appliance is not working as it should, has been dropped, damaged,**

left outdoors, or dropped into water, return it to a service center.

- DO NOT pull or carry by cord, use cord as a handle, or pull cord around sharp edges or corners. Keep cord away from heated surfaces.
- DO NOT unplug by pulling on cord. To unplug, grasp the plug, not the cord.
- Do not handle plug or appliance with wet hands.
- Turn off all controls before unplugging.
- This appliance is provided with double insulation. Use only identical replacement parts. See instructions for Servicing of Double-Insulated Appliances.
- To reduce the risk of electric shock, use only with an extension cord intended for outdoor use, such as SJW or SJTW.
- Make sure your extension cord is in good condition and is the correct size for your appliance. The Minimum Gauge for Cord Sets chart below shows the correct size to use depending on cord length and nameplate ampere rating. If in doubt, use the next heavier gauge. The smaller the gauge number, the heavier the cord. An undersized extension cord will cause a drop in line voltage resulting in loss of power and overheating
- Maintain Appliance With Care – Inspect extension cords periodically and replace if damaged.
- To reduce the risk of disconnection of appliance cord from the extension cord during operating:
 - a) Make a knot as shown in below; OR
 - b) Use one of the plug-receptacle retaining straps or connectors described in this manual; OR
 - c) Secure the extension cord to the appliance plug as shown or described in the Operating Instructions.

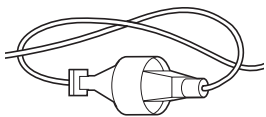

WARNING: To reduce the risk of personal injury due to a loose electrical connection between the appliance's plug and extension cord, firmly and fully attach the appliance plug to the extension cord. Periodically check the connection while operating to ensure it is fully attached. Do not use an extension cord that provides a loose connection. A loose connection may result in overheating, fire, and increases the risk of a burning.

WARNING: Do not use appliance if the switch trigger does not turn the appliance on or off. Any appliance that can not be controlled with the switch trigger is dangerous and must be repaired.

WARNING: Some dust created by this product contains chemicals known to the State of California to cause cancer, birth defects or other reproductive harm. Some examples of these chemicals are:

- compounds in fertilizers

- compounds in insecticides, herbicides and pesticides
- arsenic and chromium from chemically treated lumber

To reduce your exposure to these chemicals, wear approved safety equipment such as dust masks that are specially designed to filter out microscopic particles.

Additional Safety Information

WARNING: ALWAYS use safety glasses. Everyday eyeglasses are NOT safety glasses. Also use face or dust mask if cutting operation is dusty. ALWAYS WEAR CERTIFIED SAFETY EQUIPMENT:

- ANSI Z87.1 eye protection (CAN/CSA Z94.3),
- ANSI S12.6 (S3.19) hearing protection,
- NIOSH/OSHA/MSHA respiratory protection.

WARNING: Use of this tool can generate and/or disperse dust, which may cause serious and permanent respiratory or other injury. Always use NIOSH/OSHA approved respiratory protection appropriate for the dust exposure. Direct particles away from face and body.

WARNING: Always wear proper personal hearing protection that conforms to ANSI S12.6 (S3.19) during use. Under some conditions and duration of use, noise from this product may contribute to hearing loss.

- **Air vents often cover moving parts and should be avoided.** Loose clothes, jewelry or long hair can be caught in moving parts.

Safety Rules and Instructions: Extension Cords

WARNING: To reduce the risk of electric shock, use only with an extension cord intended for outdoor use, such as an extension cord of cord type SW-A, SOW-A, STW-A, STOW-A, SJW-A, SJOW-A, SJTW-A, or SJTOW-A.

Make sure your extension cord is in good condition. When using an extension cord, be sure to use one heavy enough to carry the current your product will draw. An undersized cord will cause a drop in line voltage resulting in loss of power and overheating. The table shows the correct size to use depending on cord length and nameplate ampere rating. If in doubt, use the next heavier gauge. The smaller the gauge number, the heavier the cord. If the extension will be used outside, the cord must be suitable for outdoor work. The letters "WA" on the cord jacket indicate that the cord is suitable for outdoor use.

- **An extension cord must have adequate wire size (AWG or American Wire Gauge) for safety.** The smaller the gauge number of the wire, the greater the capacity of the cable, that is, 16 gauge has more capacity than 18 gauge. An undersized cord will cause a drop in line voltage resulting in loss of power and overheating. When using more than one extension to make up the total length, be sure each individual extension contains at least the minimum wire size. The following table shows the correct

ENGLISH

size to use depending on cord length and nameplate ampere rating. If in doubt, use the next heavier gauge. The lower the gauge number, the heavier the cord.

Minimum Gauge for Cord Sets













Volts	Total Length of Cord in Feet (meters)					
	120 V	25 (7.6)	50 (15.2)	100 (30.5)	150 (45.7)	
240 V	50 (15.2)	100 (30.5)	200 (61.0)	300 (91.4)		
Ampere Rating		American Wire Gauge				
More Than	Not More Than					
0	6	18	16	16	14	
6	10	18	16	14	12	
10	12	16	16	14	12	
12	16	14	12	Not Recommended		

Safety Rules and Instructions:

Polarized Plug

To reduce the risk of electric shock, this equipment has a polarized plug (one blade is wider than the other). This equipment must be used with a suitable polarized 2 wire or 3 wire extension cord. Polarized connections will fit together only one way. Make sure that the receptacle end of the extension cord has large and small blade slot widths. If the plug does not fit fully into the extension cord, reverse the plug. If it still does not fit, obtain a suitable extension cord. If the extension cord does not fit fully into the outlet, contact a qualified electrician to install the proper outlet. Do not change the tool plug or extension cord in any way.

The label on your tool may include the following symbols. The symbols and their definitions are as follows:

V	volts		or AC/DC..... alternating or direct current
Hz	hertz	 Class II Construction (double insulated)
min	minutes		n_0
— — or DC.....	direct current	n rated speed
 Class I Construction (grounded)	 earthing terminal
.../min.....	per minute	 safety alert symbol
BPM	beats per minute	 visible radiation
IPM	impacts per minute	 wear respiratory protection
RPM	revolutions per minute	 wear eye protection
sfpm	surface feet per minute	 wear hearing protection
SPM	strokes per minute	 read all documentation
A	amperes		
W	watts		
	or AC.....		alternating current

SAVE THESE INSTRUCTIONS FOR FUTURE USE

Motor

Be sure your power supply agrees with the nameplate marking. Voltage decrease of more than 10% will cause loss of power and overheating. BLACK+DECKER tools are factory tested; if this tool does not operate, check power supply.

COMPONENTS (FIG. A)

WARNING: Never modify the power tool or any part of it. Damage or personal injury could result.

Refer to Fig. A at the beginning of this manual for a complete list of components.

Intended Use

This appliance is designed for residential outdoor trimming applications.

DO NOT use under wet conditions or in presence of flammable liquids or gases.

DO NOT let children come into contact with the tool.

Supervision is required when inexperienced operators use this tool.

ASSEMBLY AND ADJUSTMENTS

WARNING: To reduce the risk of serious personal injury, turn unit off and disconnect it from power source before making any adjustments or removing/installing attachments or accessories.

An accidental start-up can cause injury.

WARNING: Unplug the trimmer before attempting to attach the guard, EDGE GUIDE OR HANDLE. NEVER OPERATE TOOL WITHOUT GUARD FIRMLY IN PLACE. THE GUARD MUST ALWAYS BE ON THE TOOL TO PROTECT THE USER.

Attaching the Guard (Fig. B, C)

WARNING: NEVER OPERATE trimmer WITHOUT GUARD FIRMLY IN PLACE.

- Turn the trimmer upside down so that you are looking down at the spool **9**.
- Remove the screw from the guard with a phillips screwdriver.
- Turn the guard **8** upside down and slide it fully onto the motor housing **6**. Make sure the tabs **10** on the guard engage the ribs **11** on the motor housing as shown in Fig. B. The locking tab **25** should have snapped into the housing slot **26**.
- Continue to slide the guard on until you hear it "snap" into place.
- Insert the guard screw and tighten securely as shown in Fig. C to complete the guard assembly.
- Once the guard is installed, remove the covering from the line cut-off blade, located on the edge of the guard.

Fig. B

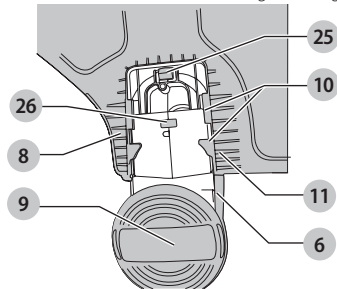
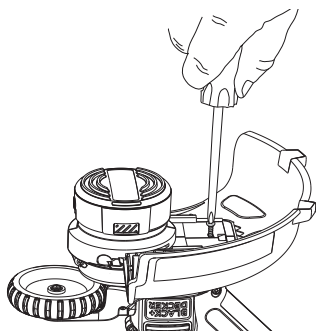

Fig. C



Attaching the Auxiliary Handle (Fig. D, E, F)

- To attach the handle **4**, press in on the buttons **12** on both sides of the upper housing as shown in Fig. D.
- Position the handle as shown in Fig. E, matching up the grooved side of the handle with the grooved button. Partially push the handle on so that it will hold the buttons in when you release them with your hand.
- Push the handle completely onto the housing and position it slightly until it “snaps” into place (Fig. F).
- To adjust the handle up or down, press in on the button **13** and raise or lower the handle.
- The handle should be adjusted so that your front arm is straight when the trimmer is in the working position.

Fig. D

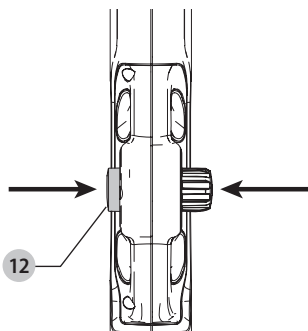

Fig. E

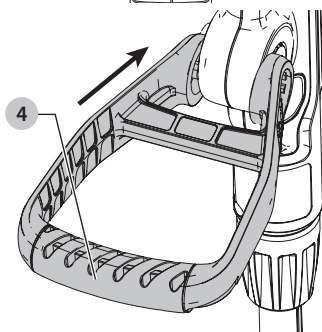
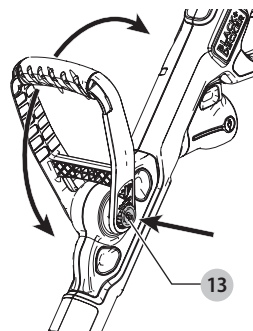

Fig. F



Height Adjustment (Fig. G)



CAUTION: Adjust the length of the trimmer to obtain proper working positions as shown in Fig. I.

- The overall height of the trimmer can be adjusted by loosening the collar **5** and rotating it in the direction of the arrow shown in Fig. G.
- Move the upper housing straight up or down. When the desired height is achieved, tighten the collar by rotating it opposite of the direction shown in Fig. G.

Fig. G

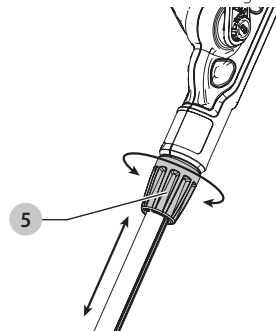

Attaching Extension Cord (Fig. H)

An extension cord retainer **2** is built into the switch handle that prevents the cord from coming unplugged.

- To use this feature, simply double the extension cord about 8 inches (203mm) from the end, and insert it into the slot **14** in the end of the handle area as shown in Fig. H.
- Hook the loop formed by doubling the cord over the tab **2**. Gently tug on the cord to insure that it is firmly retained in the trimmer's handle.
- Plug the receptacle end of the extension cord into the power cord plug **3** in the trimmer.

Fig. H

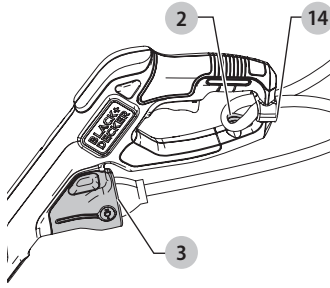

Releasing the cutting line

For shipping purposes, the cutting line is taped to the spool housing.

- Remove the tape holding the cutting line to the spool housing.
- See "Replacing the Spool" for instructions for removing the spool

OPERATION

⚠ WARNING: To reduce the risk of serious personal injury, turn unit off and disconnect it from power source before making any adjustments or removing/installing attachments or accessories. An accidental start-up can cause injury.

⚠ WARNING: Always use proper eye protection that conforms to ANSI Z87.1 (CAN/CSA Z94.3) while operating this appliance.

⚠ CAUTION: Before you begin trimming, only use the appropriate type of cutting line.

⚠ CAUTION: Inspect area to be trimmed and remove any wire, cord, or string-like objects which could become entangled in the rotating line or spool. Be particularly careful to avoid any wire which might be bent outwardly into the path of the trimmer, such as barbs at the base of a chain link fence.

Proper Hand Position (Fig. I)

⚠ WARNING: To reduce the risk of serious personal injury, ALWAYS use proper hand position as shown.

⚠ WARNING: To reduce the risk of serious personal injury, ALWAYS hold securely in anticipation of a sudden reaction.

Proper hand position requires one hand on the main handle **3** and one hand on the auxiliary handle **5**.

Switching on and off

To switch the trimmer on, squeeze the trigger switch **1**.

To switch the trimmer off, release the trigger switch.

Operating the Trimmer

- With the unit on, angle unit and slowly swing the trimmer side to side as shown in Fig. I.
- Maintain a cutting angle of 5° to 10° as shown in Fig. I1. Do not exceed 10° (Fig. I2). Cut with the tip of the line.
- To keep distance from hard surfaces use edge wheel **7**.

- Maintain a minimum distance of 24 inches (609.6 mm) between the guard and your feet as shown in Fig. I. To achieve this distance adjust the overall height of the trimmer as shown in Fig. G.

Fig. I



Fig. I1



Fig. I2

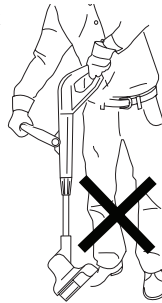

Fig. I3



Convert to Edging Mode (Fig. K)

The trimmer can be used in trimming mode or edging mode to trim overhanging grass along lawn edges and flower beds.

⚠ WARNING: Disconnect the plug from the power source before making any adjustments.

⚠ WARNING: When being used as an Edger, stones, pieces of metal and other objects can be thrown out at high speed by the line. The trimmer and guard are designed to reduce the danger. However, MAKE SURE that other persons and pets are at least 100 feet (30m) away.

- To operate as a maintenance edger, turn the collar **5** as shown in Fig. K.
- Hold the metal shaft and rotate the lower housing 180° as shown in Fig. K.
- Turn the collar back until tight.

NOTE: The metal shaft and housing will only rotate in one direction.

- To return to the trimming position, loosen the lock collar and rotate the lower housing back 180° and retightening the collar.

Fig. K

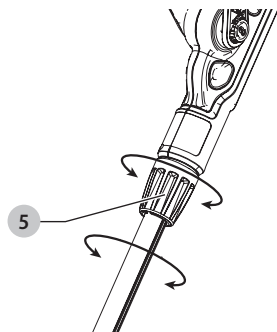

Edging (Fig. L)

Optimum cutting results are achieved on edges deeper than 2 inches (50 mm). Do not use this trimmer to create trenches.

- Using the edging wheel , guide the trimmer as shown in Fig. L.
- Position the edging wheel on the edge of the sidewalk or abrasive surface so the cutting line is over the grass or dirt area to be edged.

NOTE: The Auto Feed System may not operate correctly if wheeled edge guide is not used.

NOTE: You will experience faster than normal cutting line wear if the edging wheel is positioned too far from the edge with the cutting line positioned over the sidewalk or abrasive surface.

- To make a closer cut, slightly tilt the trimmer.
- Return to the trimming position by loosening the lock collar and rotating the lower housing back 180°. The tool will lock in the trimmer position.

Fig. L

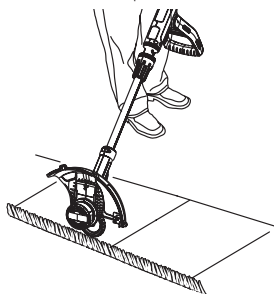

Cutting Line / Line Feeding

Your trimmer uses .065 inch (1.65 mm) diameter, ROUND nylon line. During use, the tips of the nylon lines will become frayed and worn and the special self feeding spool will automatically feed and trim a fresh length of line. Cutting line will wear faster and require more feeding if the cutting or edging is done along sidewalks or other abrasive surfaces or heavier weeds are being cut. The advanced automatic line feeding mechanism senses when more cutting line is needed and feeds and trims the correct length of line whenever it's required. Do not bump trimmer on ground in attempt to feed line or for any other purposes.

Helpful Cutting Tips

- Use the tip of the string to do the cutting; do not force string head into uncut grass.
- Wire and picket fences cause extra string wear, even breakage. Stone and brick walls, curbs, and wood may wear string rapidly.
- Do not allow spool cap to drag on ground or other surfaces.
- In long growth, cut from the top down and do not exceed 12 inches (304.8 mm) high.
- Keep trimmer tilted toward the area being cut; this is the best cutting area.
- The trimmer cuts when passing the unit from the left to right. This will avoid throwing debris at the operator.
- Avoid trees and shrubs. Tree bark, wood moldings, siding, and fence posts can easily be damaged by the string.

MAINTENANCE

⚠ WARNING: To reduce the risk of serious personal injury, turn unit off and disconnect it from power source before making any adjustments or removing/installing attachments or accessories. An accidental start-up can cause injury.

1. Keep the air intake slots clean to avoid overheating.
2. Your trimmer line can dry out over time. To keep your line in top condition, store spare pre-wound spools or bulk line in a plastic, sealable bag with a tablespoon of water.
3. Plastic parts may be cleaned by using a mild soap and a damp rag.
4. The line cutter on the edge of the guard can dull over time. It is recommended you periodically touch-up the sharpness of the blade with a file.

Cleaning

⚠ WARNING: Blow dirt and dust out of all air vents with clean, dry air at least once a week. To minimize the risk of eye injury, always wear ANSI Z87.1 approved eye protection when performing this.

⚠ WARNING: Never use solvents or other harsh chemicals for cleaning the non-metallic parts of the tool. These chemicals may weaken the plastic materials used in these parts. Use a cloth dampened only with water and mild soap. Never let any liquid get inside the tool; never immerse any part of the tool into a liquid.

Accessories

⚠ WARNING: Since accessories, other than those offered by BLACK+DECKER, have not been tested with this product, use of such accessories with this tool could be hazardous. To reduce the risk of injury, only BLACK+DECKER recommended accessories should be used with this product.

⚠ WARNING: The use of any accessory not recommended by BLACK+DECKER for use with this trimmer could be hazardous.

⚠ CAUTION: Before you begin trimming, only use the appropriate type of cutting line.

ENGLISH

Use BLACK+DECKER replacement spool Model No. AF-100, and replacement cap RC-100.

Reload nylon line (either bulk or prewound replacement spool) as shown in this manual.

- USE ONLY .065 inch (1.65 mm) DIAMETER ROUND NYLON LINE. Do not use serrated or heavier gauge line, as they will overload the motor and cause overheating. This line is available at your local dealer or authorized service center.
- Other replacement parts (guards, spool caps, etc.) are available through BLACK+DECKER service centers. To find your local service location call: 1-800-544-6986 or visit www.blackanddecker.com.

Replacing the Spool (Fig. M, N, O, P)

WARNING: To reduce the risk of serious personal injury, turn unit off and disconnect it from power source before making any adjustments or removing/installing attachments or accessories. An accidental start-up can cause injury.

- Unplug trimmer.
- Depress the tabs **15** and remove the spool cap **25** from the spool housing **16** in the trimmer head (Fig. M).

Fig. M

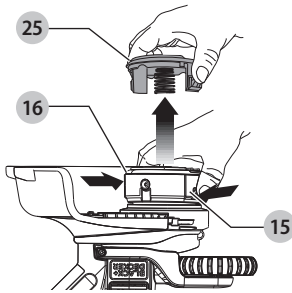

- For best results, replace spool with BLACK+DECKER model no. AF-100.
- Grasp empty spool with one hand and spool housing with other hand and pull spool out.
- If lever **17** (Fig. N) in base of housing becomes dislodged, replace in correct position before inserting new spool into housing.

Fig. N

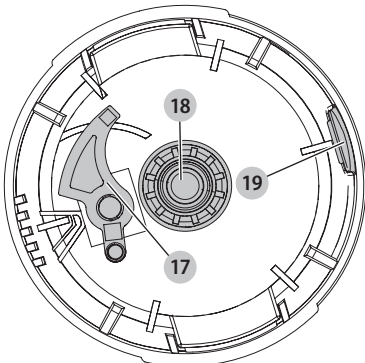

- Remove any dirt and grass from the spool and housing.
- Unfasten the end of the cutting line and guide the line into the eyelet **19** (Fig. O).

Fig. O

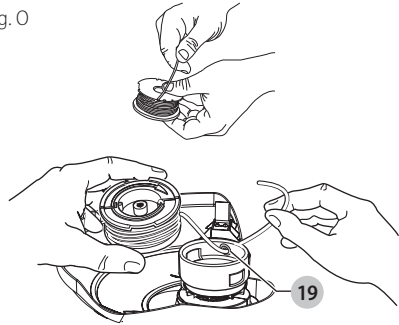

- Take the new spool and push it onto the boss **18** in the housing (Fig. N). Rotate the spool slightly until it is seated. The line should protrude approximately 5-3/8 inches (136mm) from the housing.
- Align the tabs on the spool cap with the slots **20** in the housing (Fig. P).
- Push the cap onto the housing until it snaps securely into place.

Fig. P

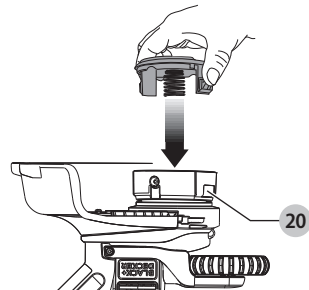

CAUTION: To avoid trimmer damage, if the cutting line protrudes beyond the trimming blade, cut it off so that it just reaches the blade.

Rewinding Spool From Bulk Line (Fig. Q, R, S) (use only .065 in. ROUND diameter line)

Bulk line is also available for purchase from your local retailer. **NOTE:** Hand wound spools from bulk line are likely to become tangled more frequently than BLACK+DECKER factory wound spools. For best results, factory wound spools are recommended.

To install bulk line, follow the steps below:

- Unplug trimmer.
- Remove the empty spool from the trimmer as described in "REPLACING THE SPOOL".
- Remove any remaining cutting line from the spool.
- Make a fold at the end of the cutting line at about 3/4 inch (19mm) **21**. Feed the cutting line into one of the line anchoring slots **22** as shown in Fig. O.

Fig. Q

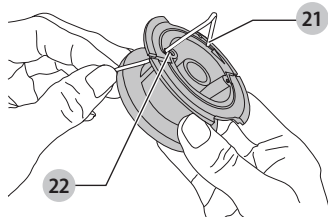

- Insert the 3/4 inch (19mm) end of the bulk line into the hole **23** in the spool adjacent to the slot as shown in Fig. R. Make sure the line is pulled tight against the spool as shown in Fig. S.

Fig. R

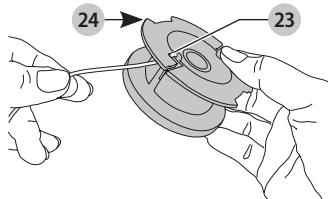

- Wind the cutting line onto the spool in the direction of the arrow on the spool. Make sure to wind the line on neatly and in layers. Do not crisscross (Fig. S).
- When the wound cutting line reaches the recesses **24**, cut the line. (Fig. R).
- Fit the spool onto the trimmer as described in "REPLACING THE SPOOL".



CAUTION: Before you begin trimming, only use the appropriate type of cutting line.

Fig. S

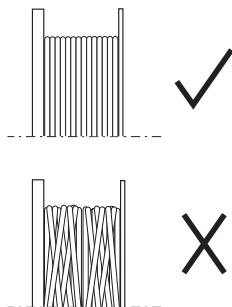

Troubleshooting

Trimmer Runs Slowly

1. Unplug the trimmer.
2. Check that the spool housing can rotate freely. Carefully clean it if necessary.
3. Check that the cutting line does not protrude more than approximately 5-3/8 inches (136mm) from the spool. If it does, cut it off so that it just reaches the line trimming blade.

Automatic Line Feed Does Not Work

1. Unplug the trimmer.
2. Remove the spool cap.
3. Pull the cutting line until it protrudes approximately 5-3/8 inches (136mm) from the spool. If insufficient cutting line is left on the spool, install a new spool of cutting line.
4. Ensure that the line is not crisscrossed on the spool as detailed in Fig. S. If it is, unwind the cutting line, then wind it back on the spool neatly so that the lines do not cross.
5. Ensure the beginning of the cutting line is pulled tight against the spool as shown in Fig. S.
6. Align the tabs on the spool cap with the cut outs in the housing.
7. Push the spool cap onto the housing until it snaps securely into place.
8. If the cutting line protrudes beyond the trimming blade, cut it off so that it just reaches the blade. If the automatic line feed still does not work or the spool is jammed, try the following suggestions:
9. Carefully clean the spool and housing.
10. Remove the spool and check if the lever in the spool housing can move freely.
11. Remove the spool and unwind the cutting line, then wind it on neatly again. Replace the spool into the housing.

Repairs



WARNING: To assure product SAFETY and RELIABILITY, repairs, maintenance and adjustment (including brush inspection and replacement, when applicable) should be performed by a BLACK+DECKER factory service center or a BLACK+DECKER authorized service center. Always use identical replacement parts.

Register Online

Thank you for your purchase. Register your product now for:

- **WARRANTY SERVICE:** Registering your product will help you obtain more efficient warranty service in case there is a problem with your product.
- **CONFIRMATION OF OWNERSHIP:** In case of an insurance loss, such as fire, flood or theft, your registration of ownership will serve as your proof of purchase.
- **FOR YOUR SAFETY:** Registering your product will allow us to contact you in the unlikely event a safety notification is required under the Federal Consumer Safety Act.

Register online at www.blackanddecker.com

Troubleshooting Guide

BE SURE TO FOLLOW SAFETY RULES AND INSTRUCTIONS

For assistance with your product, visit our website at www.blackanddecker.com for a list of service centers, or call the *BLACK+DECKER* Customer Care Center at 1-800-544-6986.

PROBLEM	POSSIBLE CAUSE	POSSIBLE SOLUTION
<ul style="list-style-type: none"> • Trimmer will not start. 	<ul style="list-style-type: none"> • Cord is not plugged in. • Circuit fuse is blown. • Circuit breaker is tripped. • Cord or switch is damaged. 	<ul style="list-style-type: none"> • Plug tool into a working outlet. • Replace circuit fuse. (If the product repeatedly causes the circuit fuse to blow, discontinue use immediately and have it serviced by an authorized <i>BLACK+DECKER</i> service center. • Reset circuit breaker. (If the product repeatedly causes the circuit breaker trip, discontinue use immediately and have it serviced by an authorized <i>BLACK+DECKER</i> service center. • Have cord or switch replaced at an authorized <i>BLACK+DECKER</i> service center.
<ul style="list-style-type: none"> • Cutting line is consumed quickly in edge mode. 	<ul style="list-style-type: none"> • Edging too far from edge of sidewalks or abrasive surfaces. • The cutting line is hitting the sidewalk or abrasive surfaces. 	<ul style="list-style-type: none"> • Ensure edging wheel is on the edge of the surface and the cutting line is positioned in the grass or dirt area to be edged, not the sidewalk or abrasive surface.

TWO-YEAR LIMITED WARRANTY

Black & Decker (U.S.) Inc. warrants this product to be free from defects in material or workmanship for a period of two (2) years following the date of purchase, provided that the product is used in a home environment. This limited warranty does not cover failures due to abuse, accidental damage or when repairs have been made or attempted by anyone other than *BLACK+DECKER* and its Authorized Service Centers. A defective product meeting the warranty conditions set forth herein will be replaced or repaired at no charge in either of two ways:

The first, which will result in exchanges only, is to return the product to the retailer from whom it was purchased (provided that the store is a participating retailer). Returns should be made within the time period of the retailer's policy for exchanges. Proof of purchase may be required. Please check with the retailer for its specific return policy regarding time limits for returns or exchanges.

The second option is to take or send the product (prepaid) to a *BLACK+DECKER* owned or authorized Service Center for repair or replacement at *BLACK+DECKER*'s

option. Proof of purchase may be required. *BLACK+DECKER* owned and authorized service centers are listed online at www.blackanddecker.com. This warranty does not apply to accessories. This warranty gives you specific legal rights and you may have other rights which vary from state to state or province to province. Should you have any questions, contact the manager of your nearest *BLACK+DECKER* Service Center. This product is not intended for commercial use, and accordingly, such commercial use of this product will void this warranty. All other guarantees, express or implied, are hereby disclaimed.

LATIN AMERICA: This warranty does not apply to products sold in Latin America. For products sold in Latin America, check country specific warranty information contained in the packaging, call the local company or see the website for warranty information.

FREE WARNING LABEL REPLACEMENT: If your warning labels become illegible or are missing, call 1-800-544-6986 for a free replacement.

Imported by Black & Decker (U.S.) Inc.,
701 E. Joppa Rd.
Towson, MD 21286

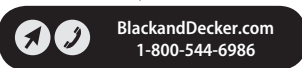

Définitions : symboles et termes d'alarmes sécurité

Ces guides d'utilisation utilisent les symboles et termes d'alarmes sécurité suivants pour vous prévenir de situations dangereuses et de risques de dommages corporels ou matériels.

! **DANGER** : indique une situation dangereuse imminente qui, si elle n'est pas évitée, **entraînera la mort ou des blessures graves**.

! **AVERTISSEMENT** : indique une situation potentiellement dangereuse qui, si elle n'est pas évitée, **pourrait entraîner la mort ou des blessures graves**.

! **ATTENTION** : indique une situation potentiellement dangereuse qui, si elle n'est pas évitée, **pourrait entraîner des blessures légères ou modérées**.

! (Si utilisé sans aucun terme) Indique un message propre à la sécurité.

AVIS : indique une pratique ne posant **aucun risque de dommages corporels** mais qui par contre, si rien n'est fait pour l'éviter, **pourrait poser des risques de dommages matériels**.

Fig. A

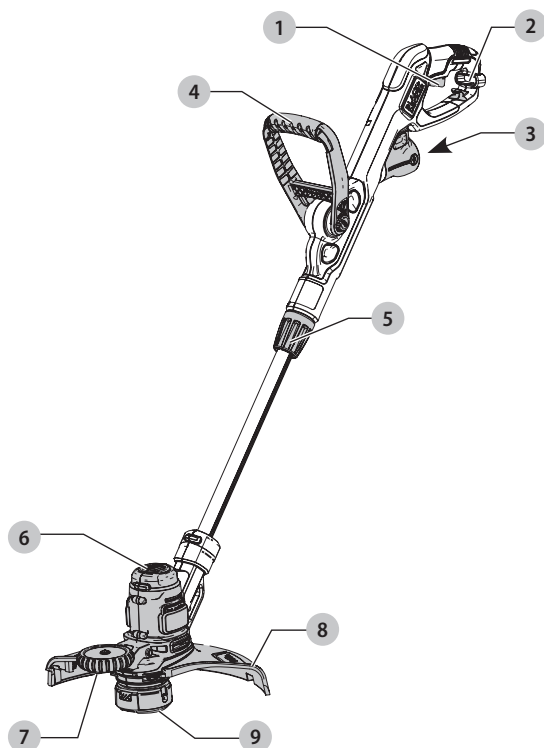

- 1 Gâchette
- 2 Enrouleur du cordon
- 3 Prise du cordon d'alimentation
- 4 Poignée auxiliaire
- 5 Collier
- 6 Boîtier du moteur
- 7 Roue du guide de bordure
- 8 Protecteur
- 9 Bobine

! **AVERTISSEMENT! lire tous les avertissements de sécurité et toutes les directives.** Le non-respect des avertissements et des directives pourrait se solder par un choc électrique, un incendie et/ou une blessure grave.

! **AVERTISSEMENT :** afin de réduire le risque de blessures, lire le mode d'emploi de l'outil.

Avertissements importants concernant la sécurité



AVERTISSEMENT : Lors de l'utilisation d'outils de jardinage électriques, les mesures de précaution de base devraient toujours être prises pour réduire la possibilité d'incendie, de choc électrique et de blessures, en suivant les recommandations suivantes.



AVERTISSEMENT : Ne pas retirer le protecteur. Le protecteur doit être fixé durant l'utilisation. Utiliser ce taille-bordure sans le protecteur porte atteinte à la garantie du produit.



ATTENTION : Lorsque vous remplacez le fil, utilisez seulement un fil rond d'un diamètre de 0,065 pouce (1,65 mm). D'autres diamètres ou formes pourraient réduire la performance ou endommager le taille-bordure.

LISEZ TOUTES LES INSTRUCTIONS

- **PORTEZ TOUJOURS UNE PROTECTION POUR LES YEUX :** portez des lunettes de sécurité ou de protection en tout temps aussitôt que vous branchez l'outil. Ces articles sont disponibles pour un achat.
- **PROTECTEUR :** ne pas utiliser cet outil sans avoir fixé le protecteur.
- **PORTEZ DES VÊTEMENTS APPROPRIÉS :** ne pas porter des vêtements amples ou des bijoux. Il peuvent se coincer dans les pièces qui se déplacent. Les gants et les chaussures à semelles en caoutchouc solides sont recommandés lorsque vous travaillez à l'extérieur. Ne pas utiliser cet outil lorsque vous êtes pieds nus ou que vous portez des sandales ouvertes. Portez des pantalons longs pour protéger vos jambes. Pour les cheveux longs, attacher en retrait ou porter un filet à cheveux.
- **FIL EN NYLON :** gardez votre visage, vos mains et vos pieds hors de portez du fil en rotation en tout temps.
- **LE FIL EN ROTATION A UNE FONCTION DE COUPE :** faites attention lorsque vous coupez autour des moustiquaires et des plantes désirables.
- **NE PAS UTILISER des matériaux non recommandés,** comme un fil de métal, une corde et d'autres matériaux semblables.
- **GARDEZ TOUS LES PASSANTS ÉLOIGNÉS :** à une distance sécuritaire de la zone de travail, particulièrement les enfants.
- **ASSUREZ-VOUS** que les autres personnes et les animaux sont à une distance d'au moins 100 pieds (30 m).
- **AFIN DE RÉDUIRE LE RISQUE** de blessures par rebond (ricochet), travaillez à distance de tout objet solide à proximité comme un mur, des marches, une grosse pierre, un arbre, etc. Faites très attention lorsque vous travaillez près d'objets solides et au besoin, faites une coupe à la main.
- **ÉVITEZ LES DÉMARRAGES ACCIDENTELS :** ne pas transporter le taille-bordure branché avec votre doigt sur la gâchette.
- **UTILISEZ LE BON OUTIL :** ne pas utiliser cet outil pour toute tâche autre que celles pour lesquelles il est conçu.
- **NE PAS S'ÉTIRER :** maintenez vos pieds bien d'aplomb sur le sol et un bon équilibre en tout temps.
- **Ne pas forcer l'outil :** le travail sera mieux fait et avec moins de probabilité de risque à la vitesse pour laquelle il a été conçu.
- **DOMMAGES À L'OUTIL :** si vous frappez ou si vous emmêlé avec un objet étranger, arrêtez immédiatement l'outil, débranchez-le, vérifiez les dommages et faites réparer les dommages avant de tenter de le réutiliser. Ne pas l'utiliser avec un moyeu ou une bobine brisé.
- **DOMMAGES AU CORDON :** éloignez le cordon d'alimentation du fil en rotation. Si vous endommagez le cordon, débranchez-le de l'alimentation électrique avant de déplacer l'outil ou d'examiner les dommages. Un cordon endommagé doit être remplacé avant toute utilisation ultérieure.
- **SÉCURISEZ LA RALLONGE** à l'aide de l'enrouleur du cordon illustré dans ce manuel.
- **DÉBRANCHEZ LE TAILLE-BORDURE :** lorsque vous ne l'utilisez pas, lorsque vous remplacez le fil ou avant de le nettoyer.
- **ÉVITEZ LES CONDITIONS ENVIRONNEMENTALES DANGEREUSES :** ne pas utiliser des outils électriques dans des endroits humides ou mouillés. Suivez toutes les instructions dans le manuel d'instructions pour une utilisation appropriée de votre outil. Ne pas utiliser l'outil sous la pluie.
- **NE PAS UTILISER** les outils électriques portatifs dans une atmosphère gazeuse ou explosive. Les moteurs de ces outils produisent des étincelles et ces étincelles pourraient enflammer les vapeurs.
- **ENTREPOSEZ LES OUTILS ARRÊTÉS À L'INTÉRIEUR :** lorsqu'ils ne sont pas utilisés, les outils doivent être entreposés à l'intérieur dans un endroit sec et verrouillé hors de portée des enfants.
- **DEMEUREZ VIGILANT :** ne pas utiliser cet outil lorsque vous êtes fatigué, malade ou sous l'influence de l'alcool, de drogues ou de médicaments.
- **ENTRETENEZ VOS OUTILS AVEC SOINS :** suivez les instructions dans la section Entretien. Garder vos mains sèches, propres et exemptes de graisse et de poussière.
- La protection du **DISJONCTEUR DIFFÉRENTIEL DE FUITE À LA TERRE (DDFT)** doit être fournie sur le(s) circuit(s) ou les prise(s) pour être utilisée avec le taille-bordure. Les connecteurs femelles sont disponibles avec une protection DDFT intégrée et peuvent être utilisés pour cette mesure de sécurité.
- **VÉRIFIEZ LES PIÈCES ENDOMMAGÉES :** avant toute utilisation ultérieure de l'outil, un protecteur ou une autre pièce qui est endommagé doit être soigneusement vérifié afin de déterminer s'il fonctionnera correctement et s'il effectuera la fonction prévue. Vérifiez l'alignement des pièces qui se déplacent, les fixations des pièces qui se déplacent, le bris des pièces, le montage et tout autre état qui peut affecter son utilisation. Un protecteur ou une autre pièce qui est endommagé doit être convenablement réparé ou remplacé par un centre de services autorisé sauf indication contraire dans ce manuel.

- NE PAS immerger l'outil dans l'eau ou l'asperger avec un tuyau. NE PAS laisser pénétrer tout liquide à l'intérieur.
- NE PAS entreposer l'outil sur ou près de fertilisants ou de produits chimiques.
- NE PAS nettoyer avec une laveuse à pression.
- Maintenez les protecteurs en place en bon état de fonctionnement.
- Gardez vos mains et vos pieds à distance de la zone de coupe.
- GARDEZ LES ENFANTS, LES PASSANTS ET LES ANIMAUX LOIN de la zone de travail à un minimum de 30 pieds (10 mètres) lorsque vous démarrez ou utilisez l'outil.
- INSPECTEZ LA ZONE avant d'utiliser l'outil. Retirez tous des débris et les objets durs comme des roches, du verre, les fils, etc. qui peuvent ricocher, être projetés ou d'une façon ou d'une autre causer une blessure ou des dommages durant l'utilisation.
- Ne pas laisser l'outil lorsqu'il est branché. Débranchez-le de la prise lorsqu'il n'est pas utilisé et avant l'entretien.
- NE PAS utiliser avec un cordon ou une fiche endommagés. Si l'outil ne fonctionne pas comme il le devrait, a été échappé, endommagé, laissé à l'extérieur ou échappé dans l'eau, retournez-le dans un centre de services.
- NE PAS tirer ou transporter par le cordon, utiliser le cordon comme une poignée, ou enrouler le cordon autour de bords ou coins coupants. Gardez le cordon hors de portée de surfaces chaudes.
- NE PAS débrancher en tirant sur le cordon. Pour débrancher, saisissez la fiche, et non le cordon.
- Ne pas manipuler la fiche ou l'outil avec les mains mouillées.
- Éteignez toutes les commandes avant de débrancher.
- Cet outil est muni d'une isolation double. Utilisez seulement des pièces de remplacement identiques. Consultez les instructions pour l'entretien des outils à isolation double.
- Pour réduire le risque de choc électrique, utilisez seulement une rallonge conçue pour un usage extérieur, comme la SJW ou SJTW.
- Assurez-vous que la rallonge est en bon état et de la bonne taille pour votre outil. Le calibre minimum du tableau des cordons amovibles affiche la bonne taille à utiliser selon longueur de cordon et l'intensité nominale de la plaque signalétique. En cas de doute, utilisez le calibre le plus lourd suivant. Plus le numéro de calibre est bas, plus le cordon est lourd. Une rallonge de taille inférieure entraînera une chute de tension de secteur ce qui causera une perte de puissance et une surchauffe.
- Entretenez l'outil avec soins : inspectez régulièrement les rallonges et remplacez-les si elles sont endommagées.
- Afin de réduire le risque de débranchement du cordon de l'outil de la rallonge durant le fonctionnement :
 - a) Faites un nœud comme illustré dans la figure B; OU
 - b) Utilisez une des sangles de fixation du connecteur femelle de la fiche ou les connecteurs décrits dans ce manuel; OU

- c) Branchez bien la rallonge avec la fiche de l'outil comme illustré ou décrit dans le mode d'emploi.

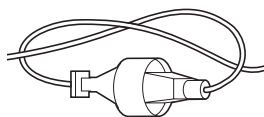

AVERTISSEMENT : Afin de réduire le risque de blessure corporelle due à un mauvais branchement électrique entre la fiche de l'outil et la rallonge, fixez entièrement et fermement la fiche de l'outil à la rallonge. Vérifiez régulièrement le branchement durant l'utilisation afin de vous assurer qu'il est entièrement fixé. Ne pas utiliser une rallonge qui est mal branchée. Un mauvais branchement peut entraîner une surchauffe, un incendie et augmente le risque de brûlure.



AVERTISSEMENT : Si la gâchette ne met pas l'outil en marche ou si ne l'éteint pas, ne pas se servir de l'outil. Tout outil qui ne peut être contrôlé avec la gâchette est dangereux et doit être réparé.



AVERTISSEMENT : Certaines poussières créées par ce produit contiennent des produits chimiques reconnus dans l'État de la Californie pour causer le cancer, des anomalies congénitales ou autres effets nuisibles sur la reproduction. Certains exemples de ces produits chimiques sont :

- des composants de fertilisants;
- des composants d'insecticides, d'herbicides et de pesticides;
- de l'arsenic et du chrome provenant du bois de construction traité chimiquement.

Pour réduire votre exposition à ces produits chimiques, porter un équipement de sécurité approuvé, comme un masque antipoussière spécialement conçu pour filtrer les particules microscopiques.

Renseignements de sécurité supplémentaires



AVERTISSEMENT : TOUJOURS porter des lunettes de sécurité. Les lunettes de tous les jours NE SONT PAS des lunettes de sécurité. De plus, utilisez un masque facial ou antipoussière si l'opération de coupe est poussiéreuse. **ORTEZ TOUJOURS UN ÉQUIPEMENT DE SÉCURITÉ CERTIFIÉ :**

- Protection des yeux ANSI Z87.1 (CAN/CSA Z94.3),
- protection auditive ANSI S12.6 (S3.19),
- protection respiratoire NIOSH/OSHA/MSHA.



AVERTISSEMENT : L'utilisation de cet outil peut générer et/ou disperser de la poussière qui peut causer des lésions respiratoires graves et permanentes ou d'autres blessures. Utilisez toujours une protection respiratoire approuvée par NIOSH/OSHA appropriée pour l'exposition à la poussière. Dirigez les particules loin du visage et du corps.



AVERTISSEMENT : Portez toujours une protection auditive personnelle appropriée conforme à

ANSI S12.6 (S3.19) durant l'utilisation. Dans certaines conditions et selon la durée d'utilisation, le bruit provenant de ce produit peut contribuer à la perte de l'audition.

- **Les événements couvrent souvent des pièces qui se déplacent et doivent être évités.** Des vêtements amples, les bijoux ou les cheveux longs peuvent se coincer dans des pièces qui déplacent.

Règles de sécurité et instructions :

Rallonges

AVERTISSEMENT : Afin de réduire le risque de choc électrique, utilisez seulement avec une rallonge conçue pour l'utilisation à l'extérieur, comme une rallonge de type SW-A, SOW-A, STW-A, STOW-A, SJW-A, SJOW-A, SJTW-A ou SJTOW-A.

- Assurez-vous que votre rallonge est en bon état. Lorsque vous utilisez une rallonge, assurez-vous d'utiliser suffisamment de cordon pour faire circuler le courant qui sera acheminé au produit. Un cordon de taille inférieure entraînera une chute de tension de secteur ce qui causera une perte de puissance et une surchauffe. Le tableau affiche la bonne taille à utiliser selon longueur de cordon et l'intensité nominale de la plaque signalétique. En cas de doute, utilisez le calibre le plus lourd suivant. Plus le numéro de calibre est bas, plus le cordon est lourd. Si la rallonge doit être utilisée à l'extérieur, le cordon doit être approprié pour le travail extérieur. Les lettres « WA » sur la gaine du cordon indiquent que le cordon est approprié pour une utilisation extérieure.
- **Pour la sécurité de l'utilisateur, utiliser une rallonge de calibre adéquat (AWG, American Wire Gauge [calibrage américain normalisé des fils électriques]).** Plus le calibre est petit, et plus sa capacité est grande. Un calibre 16, par exemple, a une capacité supérieure à un calibre 18. L'usage d'une rallonge de calibre insuffisant causera une chute de tension qui entraînera perte de puissance et surchauffe. Si plus d'une rallonge est utilisée pour obtenir une certaine longueur, s'assurer que chaque rallonge présente au moins le calibre de fil minimum. Le tableau ci-dessous illustre les calibres à utiliser selon la longueur de rallonge et l'intensité nominale indiquée sur la plaque signalétique. En cas de doute, utiliser le calibre suivant. Plus le calibre est petit, plus la rallonge peut supporter de courant.

Calibre minimum pour les cordons d'alimentation

Volts	Longueur totale du cordon d'alimentation en mètre (pieds)				
	7,6 (25)	15,2 (50)	30,5 (100)	45,7 (150)	
120 V					
240 V	15,2 (50)	30,5 (100)	61,0 (200)	91,4 (300)	
Ampères		AWG			
Plus que	Pas plus que				
0	6	18	16	16	14
6	10	18	16	14	12
10	12	16	16	14	12















12	16	14	12	Non recommandé
----	----	----	----	----------------

Règles de sécurité et instructions :

Fiche polarisée

Pour réduire le risque de choc électrique, votre équipement est muni d'une fiche polarisée (une lame est plus large que l'autre). Cet équipement doit être utilisé avec un fil électrique polarisé à 2 lames ou une rallonge de fil électrique à 3 lames. Les branchements polarisés s'inséreront ensemble d'une seule façon. Assurez-vous que l'extrémité du connecteur femelle de la rallonge a des largeurs de fentes pour lames petite et grande. Si la fiche ne s'insère pas entièrement dans la rallonge, inversez-la. Si elle ne s'insère toujours pas, procurez-vous une rallonge appropriée. Si la rallonge ne s'insère pas entièrement dans la prise, contactez un électricien qualifié pour installer une prise appropriée. Ne jamais modifier la fiche de l'outil ou la rallonge.

L'étiquette apposée sur votre outil peut inclure les symboles suivants. Les symboles et leur définition sont indiqués ci-après :

V	volts		ou AC.....	courant alternatif
Hz	hertz		ou AC/DC...	courant alternatif ou continu
min	minutes			fabrication classe II (double isolation)
	ou DC.....			courant continu
				fabrication classe I (mis à la terre)
.../min.....	par minute			vitesse à vide
BPM.....	batttements par minute			vitesse nominale
IPM.....	impacts par minute			borne de terre
RPM.....	revolutions per minute			symbole d'avertissement
sfpm	pieds linéaires par minute (plpm)			radiation visible
SPM (FPM)	fréquence par minute			protection respiratoire
A	ampères			protection oculaire
W	watts			protection auditive
				lire toute la documentation

CONSERVER CES CONSIGNES POUR UTILISATION ULTÉRIEURE

Moteur

S'assurer que le bloc d'alimentation est compatible avec l'inscription de la plaque signalétique. Une diminution de tension de plus de 10 % provoquera une perte de puissance et une surchauffe. Les outils BLACK+DECKER sont testés en usine ; si cet outil ne fonctionne pas, vérifier l'alimentation électrique.

DESCRIPTION (FIG. A)

AVERTISSEMENT : ne jamais modifier l'outil électrique ni aucun de ses composants, car il y a risques de dommages corporels ou matériels.

Reportez-vous en figure A au début de ce manuel pour obtenir la liste complète des composants.

Usage Prévu

Cet outil est conçu pour des applications de coupes domestiques à l'extérieur.

NE PAS les utiliser en milieu ambiant humide ou en présence de liquides ou de gaz inflammables.

NE PAS le laisser à la portée des enfants. Une supervision est nécessaire auprès de tout utilisateur non expérimenté.

ASSEMBLAGE ET AJUSTEMENTS

! **AVERTISSEMENT** : pour réduire le risque de blessures graves, éteindre l'outil et retirer le débrancher avant d'effectuer tout réglage et d'enlever ou d'installer tout accessoire. Un démarrage accidentel peut provoquer des blessures.

! **AVERTISSEMENT** : débranchez la taille-bordure avant de tenter de fixer le protecteur, LE GUIDE DE BORDURE OU LA POIGNÉE. NE JAMAIS UTILISER L'OUTIL SANS AVOIR FIXÉ LE PROTECTEUR FERMEMENT EN PLACE. LE PROTECTEUR DOIT TOUJOURS ÊTRE SUR L'OUTIL POUR PROTÉGER L'UTILISATEUR.

Fixer le protecteur (Fig. B, C)

- !** **AVERTISSEMENT** : NE JAMAIS UTILISER la taille-bordure SANS AVOIR FIXÉ LE PROTECTEUR FERMEMENT EN PLACE.
- Retournez la taille-bordure pour que vous puissiez voir le bas de la bobine **9**.
 - Retirez la vis du protecteur avec un tournevis Phillips.
 - Retournez le protecteur **8** et glissez-le entièrement dans le boîtier du moteur **6**. Assurez-vous que les languettes **10** sur le protecteur s'enclenchent dans les nervures **11** sur le boîtier du moteur comme illustré dans la Fig. B. La languette d'accrochage **25** doit s'insérer dans la fente du boîtier **26**.
 - Continuez à glissez le protecteur jusqu'à ce que vous l'entendiez « cliquer » en place.
 - Insérez la vis du protecteur et serrez-la de façon sécuritaire comme illustré dans la Fig. C pour terminer l'assemblage du protecteur.
 - Une fois que le protecteur est installé, retirez le revêtement de la lame à tronçonner du fil, situé à l'extrémité du protecteur.

Fig. B

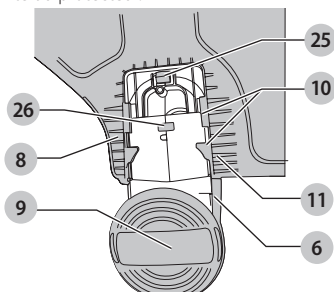
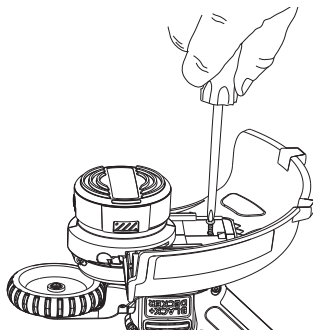

Fig. C



Fixer la poignée auxiliaire (Fig. D, E, F)

- Pour fixer la poignée **4**, appuyez sur les boutons **12** des deux côtés du boîtier supérieur comme illustré dans la Fig. D.
- Placez la poignée comme illustré dans la Fig. E de façon à faire correspondre le côté ayant des rainures avec le bouton ayant des rainures. Poussez partiellement la poignée dessus pour qu'elles tiennent les boutons lorsque vous les relâchez avec votre main.
- Poussez la poignée complètement dans le boîtier et placez-la légèrement jusqu'à ce qu'elle « clique » en place (Fig. F).
- Pour ajuster la poignée vers le haut ou vers le bas, appuyez sur le bouton **13** et montez ou baissez la poignée.
- La poignée doit être ajustée pour que votre bras avant soit droit lorsque le taille-bordure est en position de travail.

Fig. D

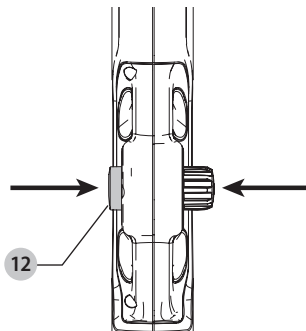

Fig. E

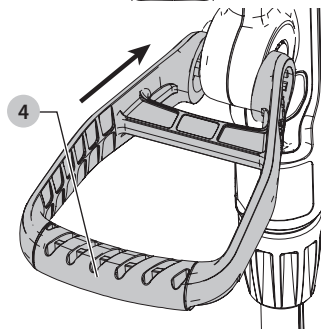
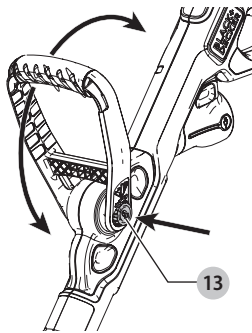

Fig. F



Ajustement de la hauteur (Fig. G)

! **ATTENTION** : ajustez la longueur du taille-bordure afin d'obtenir des positions de travail appropriées comme illustré dans la Fig. I.

- La hauteur générale du taille-bordure peut être ajustée en desserrant le collier **5** et en le tournant dans le sens de la flèche comme illustré dans la Fig. G.

Déplacez le boîtier supérieur vers le haut ou vers le bas. Lorsque la hauteur désirée est atteinte, serrez le collier en le tournant dans le sens opposé comme illustré dans la Fig. G.

Fig. G

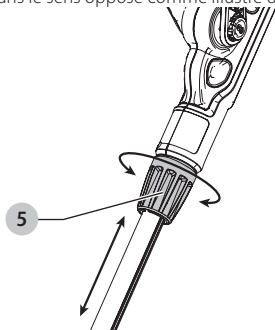

Fixer la rallonge (Fig. H)

Un enrouleur de rallonge **2** est intégré à la poignée de la gâchette qui empêche le cordon de se débrancher.

- Pour utiliser cette fonction, doublez simplement la rallonge d'environ 8 pouces (203 mm) à partir de l'extrémité et insérez-la dans la fente **14** à l'extrémité de la poignée comme illustré dans la Fig. H.
- Accrochez la boucle formée par le doublement de la rallonge sur la languette **2**. Tirez doucement sur la rallonge afin d'assurer qu'elle fermement retenue dans la poignée du taille-bordure.

Placez l'extrémité du connecteur femelle de la rallonge dans la fente du cordon d'alimentation (**3**) dans le taille-bordure.

Fig. H

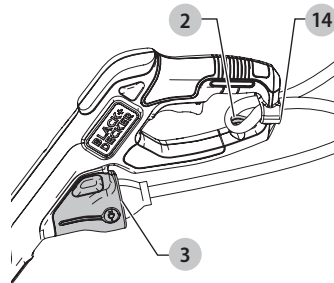

Relâcher le fil de coupe

Pour des fins d'expédition, le fil de coupe est collé au boîtier de la bobine.

- Retirez le ruban maintenant le fil de coupe au boîtier de la bobine.
- Consultez « Remplacer la bobine » pour des instructions pour retirer la bobine

FONCTIONNEMENT

! **AVERTISSEMENT** : afin de réduire le risque de blessure corporelle, éteignez l'outil et débranchez-le de la source d'alimentation avant d'effectuer tout ajustement ou de retirer/installer des pièces ou des accessoires. Un démarrage accidentel peut causer des blessures.

! **AVERTISSEMENT** : utilisez toujours une protection des yeux appropriée conforme à la norme ANSI Z87.1 (CAN/CSA Z94.3) lorsque vous utilisez cet outil.

! **ATTENTION** : avant de commencer la coupe, utilisez seulement le type de fil de coupe approprié.

! **ATTENTION** : inspectez la zone à être coupée et retirez tout câble, corde ou objet ressemblant à une corde qui pourrait s'emmêler dans le fil de rotation ou la bobine. Soyez particulièrement prudent afin d'éviter tout câble qui pourrait être plié vers l'extérieur dans la trajectoire du taille-bordure, comme les piques à la base d'une clôture à mailles losangées.

Position appropriée des mains (Fig. I)

! **AVERTISSEMENT** : afin de réduire le risque de blessure corporelle grave, utilisez **TOUJOURS** la position des mains appropriée comme illustrée.

! **AVERTISSEMENT** : afin de réduire le risque de blessure grave, **TOUJOURS** maintenir solidement en prévision d'une réaction soudaine.

Une position des mains adéquate nécessite une main sur la poignée principale **3** et une main sur la poignée auxiliaire (**5**).

Mettre en marche et éteindre

- Pour mettre le taille-bordure en marche, appuyez sur la gâchette **1**.
- Pour éteindre le taille-bordure, relâchez la gâchette.

Utiliser la taille-bordure

- Prenez l'outil, placez-le en angle et balancez lentement le taille-bordure d'un côté à l'autre comme illustré dans la Fig. I.
- Maintenez un angle de coupe de 5° à 10° comme illustré dans la Fig. I1. Ne pas excéder 10° (Fig. I2). Coupez avec le bout du fil. Pour garder une certaine distance avec les surfaces dures, utilisez la roue de bordure 7.
- Maintenez une distance minimale de 24 pouces (609,6 mm) entre le protecteur et vos pieds comme illustré dans la Fig. I. Pour atteindre cette distance, ajustez la hauteur générale du taille-bordure comme illustré dans la Fig. G.

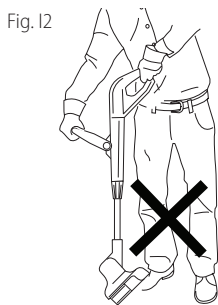
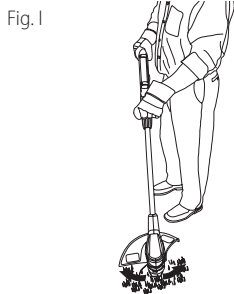

Passez en mode Bordure (Fig. K)

Le taille-bordure peut être utilisé en mode coupe ou en mode bordure pour couper l'herbe surplombant le long des bords de pelouse et des plates-bandes.

AVERTISSEMENT : débranchez la fiche de la source d'alimentation avant d'effectuer tout ajustement.

AVERTISSEMENT : lorsqu'il est utilisé pour tailler les bordures, les pierres, les pièces de métal et d'autres objets peuvent être projetés à une vitesse élevée par le fil. Le taille-bordure et le protecteur sont conçus pour réduire les risques. Cependant, ASSUREZ-VOUS que les autres personnes et les animaux sont à une distance d'au moins 100 pieds (30 m).

- Afin de l'utiliser pour entretenir les bordures, tournez le collier 5 comme illustré dans la Fig. K.
- Tenez la tige de métal et tournez le boîtier le plus bas à 180° comme illustré dans la Fig. K.
- Retournez le collier jusqu'à ce qu'il soit serré.

REMARQUE : la tige de métal et le boîtier tourneront seulement dans un sens.

- Pour retourner en position de coupe, desserrez le collier verrouillé, tournez le boîtier le plus bas à 180° et resserrez le collier.

Fig. K

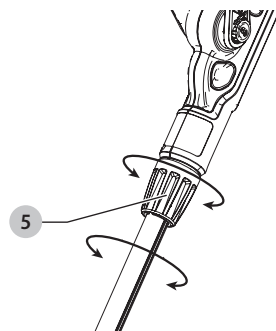

Faire des bordures (Fig. L)

Les résultats de coupe optimale sont obtenus sur les bordures plus profondes que 2 pouces (50 mm). Ne pas utiliser ce taille-bordure pour créer des tranchées.

- À l'aide de la roue de bordure 7, orientez le taille-bordure comme illustré dans la Fig. L.
- Placez la roue de bordure sur le bord du trottoir ou d'une surface abrasive afin que le fil de coupe soit au-dessus de la pelouse ou de la terre à être coupée.

REMARQUE : le système d'alimentation automatique peut ne pas fonctionner correctement si la roue du guide de bordure n'est pas utilisée.

REMARQUE : vous remarquerez une usure du fil de coupe plus rapide que la normale si la roue de bordure est placée trop loin de la bordure avec le fil de coupe placé sur le trottoir ou la surface abrasive.

- Pour couper de plus près, inclinez légèrement le taille-bordure.
- Retournez à la position de coupe en desserrant le collier verrouillé et en tournant le boîtier le plus bas à 180°. L'outil se verrouillera en position de coupe.

Fig. L

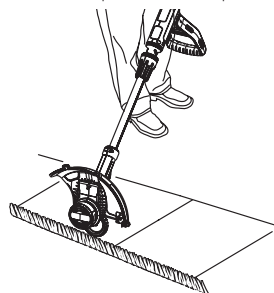

File de coupe / Alimentation du fil

Votre taille-bordure utilise un fil d'un diamètre de 0,065 pouce (1,65 mm), ROND, en nylon. Durant l'utilisation, les extrémités de fils en nylon deviendront effilochées et usées et une bobine à alimentation automatique spéciale

FRANÇAIS

s'alimentera automatiquement et coupera une nouvelle longueur de fil. Le fil de coupe s'use rapidement et nécessite plus d'alimentation si la coupe ou la bordure est faite le long des trottoirs ou d'autres surfaces abrasives ou si de mauvaises herbes plus lourdes sont coupées. Le mécanisme d'alimentation du fil automatique avancé détecte si plus de fil de coupe est nécessaire et alimente et coupe la bonne longueur du fil lorsque c'est requis. Ne pas cogner le taille-bordure sur le sol afin d'alimenter le fil ou pour toute autre raison.

Conseils pratiques pour la coupe

- Utilisez l'extrémité du fil pour effectuer la coupe; ne pas forcer la tête du fil dans l'herbe non coupée.
- Les fils de fer et les clôtures entraînent l'usure supplémentaire du fil, même un bris. Les murs de pierres et de briques, les bordures de trottoirs et le bois peuvent user rapidement le fil.
- Ne pas laisser le capuchon de la bobine traîner sur le sol ou d'autres surfaces.
- En longue croissance, coupez de bas en haut et n'excédez pas 12 pouces (304,8 mm) de hauteur.
- Gardez le taille-bordure incliné vers la zone étant coupée; cela la meilleure zone de coupe.
- Le taille-bordure coupe lorsqu'il passe de gauche à droite. Cela évite de projeter des débris vers l'utilisateur.
- Évitez les arbres et les arbustes. L'écorce des arbres, les moulures de bois, le revêtement et les poteaux de clôture peuvent facilement être endommagés par le fil.

ENTRETIEN

 **AVERTISSEMENT** : afin de réduire le risque de blessure corporelle, éteignez l'outil et débranchez-le de la source d'alimentation avant d'effectuer tout ajustement ou de retirer/installer des pièces ou des accessoires. Un démarrage accidentel peut causer des blessures.

1. Gardez les orifices d'aération propres afin d'éviter la surchauffe.
2. Le fil de votre taille-bordure peut s'assécher avec le temps. Pour garder en excellent état, entreposez les bobines de rechange déjà enroulées ou le fil en vrac dans un sac de plastique hermétique avec une cuillerée à table d'eau.
3. Les pièces en plastique peuvent être nettoyées en utilisant un savon doux et un chiffon humide.
4. Le coupeur de fil sur le bord du protecteur peut s'émousser avec le temps. Il est recommandé que vous vérifiez régulièrement le tranchant de la lame avec le fil.

 **AVERTISSEMENT** : pour réduire le risque de blessures graves, éteindre l'outil et retirer le débrancher avant d'effectuer tout réglage et d'enlever ou d'installer tout accessoire. Un démarrage accidentel peut provoquer des blessures.

Nettoyage

 **AVERTISSEMENT** : enlever les saletés et la poussière hors des événements au moyen d'air comprimé propre et sec, au moins une fois par semaine. Pour minimiser le risque de blessure aux yeux, toujours porter une protection oculaire conforme à la norme ANSI Z87.1 lors du nettoyage.

 **AVERTISSEMENT** : ne jamais utiliser de solvants ni d'autres produits chimiques puissants pour nettoyer les pièces non métalliques de l'outil. Ces produits chimiques peuvent affaiblir les matériaux de plastique utilisés dans ces pièces. Utiliser un chiffon humecté uniquement d'eau et de savon doux. Ne jamais laisser de liquide pénétrer dans l'outil et n'immerger aucune partie de l'outil dans un liquide.

Accessoires

 **AVERTISSEMENT** : puisque les accessoires autres que ceux offerts par BLACK+DECKER n'ont pas été testés avec ce produit, leur utilisation pourrait s'avérer dangereuse. Pour réduire le risque de blessures, utiliser exclusivement les accessoires BLACK+DECKER recommandés avec le présent produit.

 **AVERTISSEMENT** : l'utilisation de tout accessoire non recommandé par BLACK+DECKER pour ce taille-bordure pourrait être dangereuse.

 **ATTENTION** : avant de commencer la coupe, utilisez seulement le type de fil de coupe approprié.

Utilisez une bobine de remplacement BLACK+DECKER ayant le numéro de modèle AF-100 et le capuchon de remplacement RC-100.

Rechargez le fil en nylon (soit une bobine de remplacement déjà enroulé ou en vrac) comme illustré dans ce manuel.

- UTILISEZ SEULEMENT UN FIL D'UN DIAMÈTRE DE 0,065 POUCE (1,65 MM) ROND EN NYLON. Ne pas utiliser un fil de calibre plus lourd ou dentelé puisqu'il surchargera le moteur et entraînera une surchauffe. Ce fil est disponible chez votre détaillant local ou un centre de services autorisé.
- D'autres pièces de remplacement (protecteurs, capuchons de bobines, etc.) sont disponibles dans les centres de services BLACK+DECKER. Pour localiser votre service local, composez : 1-800-544-6986 ou visitez www.blackanddecker.com.

Remplacer la bobine (Fig. M, N, O, P)

 **Avertissement** : afin de réduire le risque de blessure corporelle, éteignez l'outil et débranchez-le de la source d'alimentation avant d'effectuer tout ajustement ou de retirer/installer des pièces ou des accessoires. Un démarrage accidentel peut causer des blessures.

- Débranchez le taille-bordure.
- Appuyez sur les languettes **15** et retirez le capuchon de la bobine **25** du boîtier de la bobine **16** dans la tête du taille-bordure (Fig. M).

Fig. M

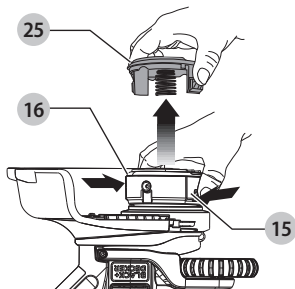

- Pour de meilleurs résultats, remplacez la bobine avec le modèle BLACK+DECKER ayant le numéro AF-100.
- Saisissez la bobine vide avec une main et le boîtier de la bobine avec une autre main et sortez la bobine.
- Si le levier **17** (Fig. N) à la base du boîtier se décroche, remplacez-le dans la bonne position avant d'insérer une nouvelle bobine dans le boîtier.

Fig. N

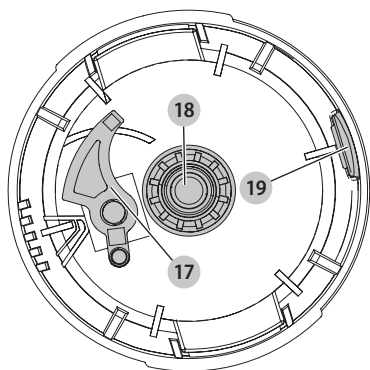

- Retirez la saleté et l'herbe de la bobine et du boîtier.
- Détachez l'extrémité du fil de coupe et faites entrer le fil dans l'œillet **19** (Fig. O).

Fig. O

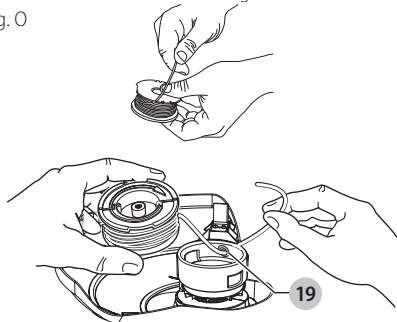

O.

- Prenez la nouvelle bobine et poussez-la sur le bossage **18** dans le boîtier (Fig. N). Tournez légèrement la

bobine jusqu'à ce qu'elle se mette en place. Le fil doit dépasser du boîtier d'environ 5-3/8 pouces (136 mm).

- Alignez les languettes sur le capuchon de la bobine avec les fentes **20** dans le boîtier (Fig. P).
- Poussez le capuchon sur le boîtier jusqu'à ce qu'il clique en place de façon sécuritaire.

Fig. P

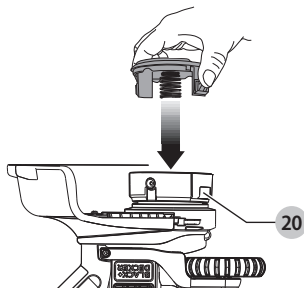

ATTENTION : afin d'éviter d'endommager le taille-bordure, si le fil de coupe dépasse au-delà de la lame de coupe, coupez-le pour qu'il puisse atteindre tout juste la lame.

Rembobiner la bobine avec le fil en vrac (Fig. Q, R, S)

(utilisez seulement un fil ayant un diamètre ROND de 0,065 po)

Le fil en vrac est aussi disponible pour un achat chez votre détaillant local. **REMARQUE** : Les bobines enroulées à la main avec du fil en vrac sont susceptibles de s'emmêler plus souvent que les bobines BLACK+DECKER enroulées en usine. Pour de meilleurs résultats, les bobines enroulées en usine sont recommandées.

Pour installer le fil en vrac, suivez les étapes ci-dessous :

- Débranchez le taille-bordure.
- Retirez la bobine vide du taille-bordure comme décrit dans « REMPLACER LA BOBINE ».
- Retirez tout fil de coupe restant de la bobine.
- Faites un pli à l'extrémité du fil de coupe à environ 3/4 pouce (19 mm) **21**. Mettez le fil de coupe dans une des fentes d'ancrage **22** comme illustré dans la Fig. O.

Fig. Q

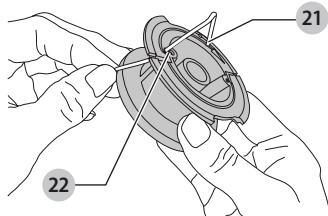

- Insérez l'extrémité du fil en vrac de 3/4 pouce (19 mm) dans le trou **23** dans la bobine adjacente à la fente comme illustré dans la Fig. R. Assurez-vous que le fil est bien tendu contre la bobine comme illustré dans la Fig. S.

Fig. R

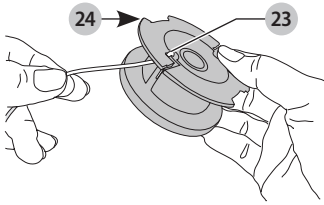

- Enroulez le fil de coupe sur la bobine dans le sens de la flèche sur la bobine. Assurez-vous d'enrouler soigneusement le fil et en couches. Ne pas entrecroiser (Fig. S).
- Lorsque le fil de coupe enroulé atteint les encoches 24, coupez le fil. (Fig. R).
- Ajustez la bobine sur le taille-bordure comme décrit dans « REMPLACER LA BOBINE ».

ATTENTION : avant de commencer la coupe, utilisez seulement le type de fil de coupe approprié.

Fig. S

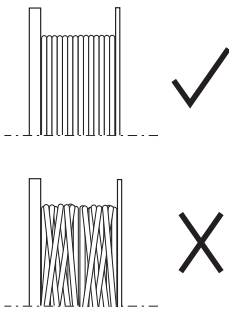

Dépannage

Le taille-bordure fonctionne lentement

1. Débranchez le taille-bordure.
2. Assurez-vous que le boîtier de la bobine peut tourner librement. Nettoyez-le soigneusement au besoin.
3. Assurez-vous que le fil de coupe ne dépasse pas plus de 5-3/8 pouces (136 mm) environ de la bobine. Si cela se produit, coupez-le afin qu'il atteigne tout juste la lame de coupe du fil.

L'alimentation automatique du fil ne fonctionne pas

1. Débranchez le taille-bordure.
2. Retirez le capuchon de la bobine.
3. Tirez sur le fil de coupe afin qu'il ne dépasse pas plus de 5-3/8 pouces (136 mm) environ de la bobine. Si une quantité insuffisante de fil de coupe est laissée sur la bobine, installez une nouvelle bobine du fil de coupe.
4. Assurez-vous que le fil n'est pas entrecroisé sur la bobine comme illustré dans la Fig. S. Si c'est le cas, déroulez le fil de coupe, puis enroulez-le soigneusement à nouveau sur la bobine afin le fil ne s'entrecroise pas.
5. Assurez-vous que le début du fil de coupe est tiré serré contre la bobine comme illustré dans la Fig. S.

6. Alignez les languettes sur le capuchon de la bobine avec les encoches dans le boîtier.
7. Poussez le capuchon de la bobine sur le boîtier jusqu'à ce qu'il clique en place de façon sécuritaire.
8. Si le fil de coupe dépasse au-delà de la lame de coupe, coupez-le pour qu'il puisse atteindre tout juste la lame. Si l'alimentation automatique du fil de coupe ne fonctionne pas ou si la bobine est bloquée, essayez les suggestions suivantes :
9. Nettoyez soigneusement la bobine et le boîtier.
10. Retirez la bobine et vérifiez si le levier dans le boîtier de la bobine peut bouger librement.
11. Retirez la bobine et déroulez le fil de coupe, puis enroulez-le soigneusement à nouveau. Remplacez la bobine dans le boîtier.

Repairs

Réparations

AVERTISSEMENT : pour assurer la SÉCURITÉ et la FIABILITÉ du produit, les réparations, l'entretien et les réglages doivent être réalisés (cela comprend l'inspection et le remplacement du balai, le cas échéant) par un centre de réparation en usine BLACK+DECKER ou un centre de réparation agréé BLACK+DECKER. Toujours utiliser des pièces de rechange identiques.

Registre en ligne

Utilisez ce registre pour votre achat. Enregistrez dès maintenant votre produit :

- **RÉPARATIONS SOUS GARANTIE** : cette carte remplie vous permettra de vous prévaloir du service de réparations sous garantie de façon plus efficace dans le cas d'un problème avec le produit.
- **CONFIRMATION DE PROPRIÉTÉ** : en cas de perte provoquée par un incendie, une inondation ou un vol, cette preuve de propriété vous servira de preuve auprès de votre compagnie d'assurances.
- **SÉCURITÉ** : l'enregistrement de votre produit nous permettra de communiquer avec vous dans l'éventualité peu probable de l'envoi d'un avis de sécurité régi par la loi fédérale américaine de la protection des consommateurs.

Enregistrez-vous en ligne au www.blackanddecker.com.

Guide de dépannage

ASSUREZ-VOUS DE SUIVRE LES RÈGLES DE SÉCURITÉ ET LES INSTRUCTIONS

Pour obtenir de l'aide au sujet du produit, visitez notre site Web au www.blackanddecker.com pour une liste des centres de services ou téléphonez au centre de service à la clientèle de **BLACK+DECKER** 1-800-544-6986.

PROBLÈME	CAUSES POSSIBLES	SOLUTIONS POSSIBLES
<ul style="list-style-type: none"> Le taille-bordure ne démarre pas. 	<ul style="list-style-type: none"> Le cordon n'est pas branché. Le fusible du circuit a sauté. Le disjoncteur s'est déclenché. Le cordon ou l'interrupteur est endommagé. 	<ul style="list-style-type: none"> Branchez l'outil dans une prise qui fonctionne. Remplacez le fusible du circuit. (Si le produit fait sauter à maintes reprises le fusible, cessez immédiatement l'utilisation et faites-le réparer par un centre de services BLACK+DECKER autorisé.) Réenclenchez le disjoncteur. (Si le produit fait enclencher à maintes reprises le disjoncteur, cessez immédiatement l'utilisation et faites-le réparer par un centre de services BLACK+DECKER autorisé.) Faites remplacer le cordon ou l'interrupteur dans un centre de services BLACK+DECKER autorisé.
<ul style="list-style-type: none"> Le fil de coupe s'use rapide en mode bordure. 	<ul style="list-style-type: none"> La bordure est trop loin du bord du trottoir ou des surfaces abrasives. Le fil de coupe frappe le trottoir ou des surfaces abrasives. 	<ul style="list-style-type: none"> Assurez-vous que la roue de bordure est sur le bord de la surface et que le fil de coupe est placé dans la zone de la pelouse ou de la terre à être coupée, pas le trottoir ou la surface abrasive.

GARANTIE LIMITÉE DE DEUX ANS

Black & Decker (U.S.) In. garantit ce produit être libre de défaut de matériau et de main-d'œuvre pour une durée de deux (2) ans suivant la date d'achat, à condition qu'il ait été utilisé en milieu domiciliaire. La présente garantie limitée ne couvre pas les pannes causées par abus d'utilisation, dommage accidentel ou si une réparation a été faite ou tentée par quiconque autre que les centres de service autorisés **BLACK+DECKER**. Un produit défectueux selon les termes de la garantie décrits dans les présentes sera remplacé ou réparé sans frais de l'une ou l'autre des façon suivantes :

La première, qui résultera en un simple échange, est de retourner le produit au détaillant chez lequel il a été acheté (pourvu que le magasin est un détaillant participant). Les retours devraient être faits à l'intérieur de la période de temps de la politique du détaillant pour les échanges. Une preuve d'achat pourrait être requise. Veuillez consulter le détaillant pour connaître la limite de temps pour échange selon sa politique particulière. La seconde façon est d'apporter ou d'expédier le produit (port payé

d'avance) à un centre de service autorisé ou propriété de **BLACK+DECKER** pour réparation ou remplacement. Une preuve d'achat pourrait être requise. La liste des centres de service de **BLACK+DECKER** et ateliers autorisés est offerte en ligne à www.blackanddecker.com. La présente garantie ne s'applique pas aux accessoires. La présente garantie vous donne des droits légaux particuliers et vous pouvez avoir d'autres droits qui varient d'une province ou d'un état à l'autre. Pour toute question, veuillez communiquer avec le directeur d'un centre de service de **BLACK+DECKER**. L'outil acheté n'est pas prévu pour usage commercial, conséquemment, un tel usage annulera sa garantie. Les présentes constituent un désistement à toute garantie expresse ou implicite d'autres sources. **AMÉRIQUE LATINE** La présente garantie ne s'applique pas aux produits vendus en Amérique latine. Pour les produits vendus en Amérique latine, consulter les renseignements sur la garantie particulière au pays incluse dans l'emballage, appeler l'agence locale de distribution ou consulter le site Web pour plus de précisions.

Imported by Black & Decker (U.S.) Inc.,
701 E. Joppa Rd.
Towson, MD 21286



Definiciones: Símbolos y palabras de alerta de seguridad

Este manual de instrucciones utiliza los siguientes símbolos y palabras de alerta de seguridad para alertarle de situaciones peligrosas y del riesgo de lesiones corporales o daños materiales.

⚠ PELIGRO: Indica una situación de peligro inminente que, si no se evita, provocará **la muerte o lesiones graves**.

⚠ ADVERTENCIA: Indica una situación de peligro potencial que, si no se evita, **podría provocar la muerte o lesiones graves**.

⚠ ATENCIÓN: Indica una situación de peligro potencial que, si no se evita, **posiblemente provocaría lesiones leves o moderadas**.

⚠ (Utilizado sin palabras) indica un mensaje de seguridad relacionado.

AVISO: Se refiere a una práctica **no relacionada a lesiones corporales** que de no evitarse **puede resultar en daños a la propiedad**.

Fig. A

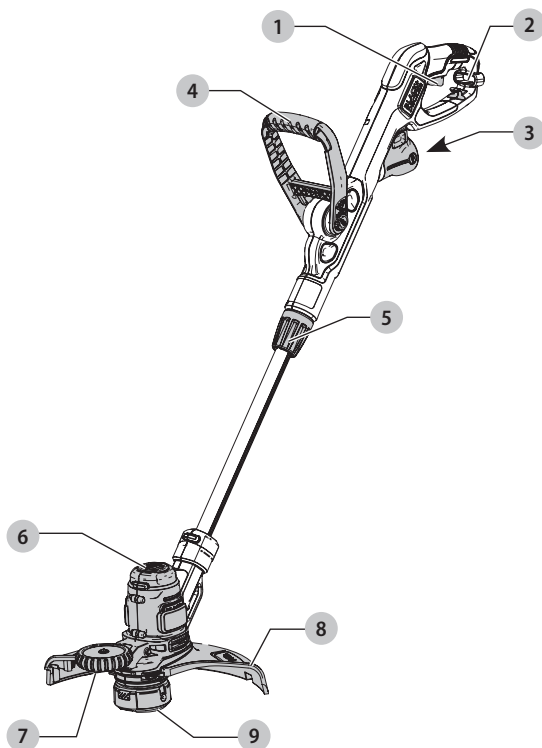

1 Interruptor de gatillo ON/OFF (Encendido/Apagado)

2 Retenedor de cable

3 Enchufe de cable de energía

4 Manija auxiliar

5 Collar

6 Alojamiento de motor

7 Rueda de guía de borde

8 Protección

9 Carrete

⚠ ¡ADVERTENCIA! Lea todas las advertencias de seguridad e instrucciones. El incumplimiento de las advertencias e instrucciones puede provocar descargas eléctricas, incendios o lesiones graves.

⚠ ADVERTENCIA: Para reducir el riesgo de lesiones, lea el manual de instrucciones.

Advertencias de seguridad importantes



ADVERTENCIA: Cuando use aparatos de jardinería eléctricos, siempre se deben seguir las precauciones de seguridad básica para reducir el riesgo de incendio, descarga eléctrica, y lesiones personales, incluyendo las siguientes.



ADVERTENCIA: No retire la protección. La protección debe ser conectada durante el uso. Operar esta desbrozadora sin la protección violará la garantía del producto.



ATENCIÓN: Al reemplazar la línea, use sólo una línea redonda de 0.065 pulgadas (1.65mm) de diámetro. Otros diámetros o formas pueden degradar el desempeño o causar daños a la desbrozadora.

LEA TODAS LAS INSTRUCCIONES

- **SIEMPRE USE PROTECCIÓN PARA LOS OJOS** - Use gafas o goggles de seguridad en todo momento cuando esté conectada. Estos artículos están disponibles para su compra.
- **PROTECCIÓN** - No use este aparato sin la protección incluida.
- **USE VESTIMENTA CORRECTA** - No use ropa suelta o joyas. Pueden quedar atrapados en las partes móviles. Se recomiendan guantes y calzado de suela de hule cuando trabaje al aire libre. No opere el aparato cuando esté descalzo o use sandalias abiertas. Use pantalones largos pesados para proteger sus piernas. Use una cubierta de protección para el cabello para cubrir el cabello largo.
- **LÍNEA DE NYLON** - Mantenga la cara, las manos y los pies alejados de la línea de nylon giratoria en todo momento.
- **LA LÍNEA GIRATORIA REALIZA UNA FUNCIÓN DE CORTE** - Tenga cuidado al recortar alrededor de las pantallas y plantas deseables.
- **NO UTILICE** materiales no recomendados, como alambre metálico, cuerda y similares.
- **MANTENGA TODOS LOS TRANSEÚNTES ALEJADOS** - a una distancia segura del área de trabajo, especialmente a niños.
- **ASEGÚRESE** que otras personas y mascotas estén a una distancia de por lo menos 100 pies (30 m).
- **PARA REDUCIR EL RIESGO** de lesión de rebote, trabaje alejado de cualquier objeto sólido cercano, tal como pared, peldaños, piedra grande, árbol, etc. Tenga mucho cuidado al trabajar cerca de objetos sólidos y cuando sea necesario, recorte a mano.
- **EVITE EL ARRANQUE ACCIDENTAL** - No lleve la desbrozadora conectada con el dedo en el gatillo.
- **UTILICE EL APARATO CORRECTO** - No utilice este aparato para ningún trabajo excepto para el que está diseñado.
- **NO SE ESTIRE EN EXCESO** - Mantenga la pisada y el equilibrio adecuados en todo momento.
- **No fuerce el aparato** - Hará el trabajo mejor y con menos probabilidad de un riesgo de lesión en la velocidad para la que se diseñó
- **DAÑO A LA UNIDAD** - Si golpea o se enreda con un objeto extraño, detenga el aparato inmediatamente, desenchúfelo, revise si hay daños y repare cualquier daño antes de intentar una nueva operación. No opere con un cubo o un carrito rotos.
- **DAÑO AL CABLE** - Mantenga el cable alejado de la línea giratoria. Si daña el cable, desconéctelo del suministro de energía antes de mover la herramienta o examinar el daño. Se debe reemplazar un cable dañado antes del uso adicional.
- **ASEGURE EL CABLE DE EXTENSIÓN** con el retenedor de cable mostrado en este manual.
- **DESCONECTE LA DESBROZADORA** - cuando no esté en uso, cuando reemplace la línea, o antes de la limpieza.
- **EVITE CONDICIONES AMBIENTALES PELIGROSAS** - No use aparatos eléctricos en ubicaciones mojadas o húmedas. Siga todas las instrucciones de este manual de instrucciones para la operación correcta de su aparato. No use el aparato en la lluvia.
- **NO OPERE** aparatos eléctricos portátiles en una atmósfera gaseosa o explosiva. Los motores de estos aparatos pueden producir chispas, y éstas pueden encender los vapores.
- **GUARDE LOS APARATOS** sin uso **EN INTERIORES** - Cuando no se usan, los aparatos deben almacenarse en un lugar seco y cerrado, fuera del alcance de los niños.
- **PERMANECA ALERTA** - No utilice esta unidad cuando esté cansado, enfermo o bajo la influencia de alcohol, drogas o medicamentos.
- **MANTENGA LOS APARATOS CON CUIDADO** - Siga las instrucciones en la sección de mantenimiento. Mantenga las manijas secas, limpias y libres de aceite y grasa.
- **Se debe proporcionar protección de INTERRUPTOR DE CIRCUITO DE FALTA A TIERRA [GROUND FAULT CIRCUIT INTERRUPTER (GFCI)]** en los circuitos o tomacorrientes que se van a usar para la desbrozadora. Los receptáculos están disponibles con protección GFCI integrada y pueden ser utilizados para esta medida de seguridad.
- **REVISE LAS PARTES DAÑADAS** - Antes de utilizar el aparato, se debe revisar cuidadosamente un protector u otra parte que esté dañada para determinar si funcionará correctamente y cumplirá su función. Revise la alineación de las partes móviles, la unión de las partes móviles, la ruptura de partes, el montaje y cualquier otra condición que pueda afectar su operación. Una protección u otra parte que esté dañada se debe reparar o reemplazar apropiadamente por un centro de servicio autorizado, a menos que se indique lo contrario en otra parte de este manual.
- **NO sumerja el aparato en agua ni lo rocíe con una manguera.** NO permita que entre ningún líquido en su interior.
- **NO guarde el aparato en o junto a fertilizantes o productos químicos.**
- **NO limpie con una lavadora a presión.**
- **Mantenga las protecciones en su lugar y en buen estado de operación.**
- **Mantenga las manos y los pies lejos del área de corte.**

- **MANTENGA A LOS NIÑOS, TRANSEÚNTES Y ANIMALES ALEJADOS** del área de trabajo un mínimo de 30 pies (10 metros) cuando arranque u opere la unidad.
- **REVISE EL ÁREA** antes de usar la unidad. Retire todos los desechos y objetos duros tales como piedras, vidrio, cable, etc. que puedan ser expulsados, arrojados, o de otra manera causar lesiones serias o daño durante la operación.
- **No deje el aparato cuando esté conectado.** Desconecte del tomacorriente cuando no esté en uso y antes de dar servicio.
- **NO use con el cable o enchufe dañado.** Si el aparato no funciona como debería, se ha dejado caer, se dañó, se dejó en exteriores, o se dejó caer en agua, regréselo a un centro de servicio.
- **NO jale o transporte por el cable, no use el cable como manija, o jale el cable alrededor de bordes o esquinas filosas.** Mantenga el cable lejos de superficies calientes.
- **NO desconecte jalando del cable.** Para desconectar, sujete el enchufe, no el cable.
- **No maneje el enchufe o aparato con las manos húmedas.**
- **Apague todos los controles antes de desconectar.**
- **Este aparato está equipado con aislamiento doble.** Sólo use partes de reemplazo idénticas. Vea las instrucciones para Dar servicio a aparatos con doble aislamiento.
- **Para reducir el riesgo de descarga eléctrica, sólo use con un cable de extensión diseñado para uso en exteriores, tal como SJW o SJTW.**
- **Asegúrese que su cable de extensión esté en buenas condiciones y sea del tamaño correcto para su aparato.** La gráfica Calibre Mínimo para Juegos de Cable a continuación muestra el tamaño correcto a usar dependiendo de la longitud del cable y la clasificación de amperes de la placa de identificación. Si tiene duda, use el calibre más pesado siguiente. Mientras menor sea el número de calibre, más pesado será el cable. Un cable de extensión de tamaño inferior causará una caída en el voltaje en línea que resulta en una pérdida de energía y sobrecalentamiento
- **Mantenga el Aparato con Cuidado – Revise los cables de extensión periódicamente y reemplace si están dañados.**
- **Para reducir el riesgo de desconexión del cable del aparato del cable de extensión durante la operación:**
 - a) **Realice un nudo como se muestra en la figura B; O**
 - b) **Use una de las correas o conectores de retención de enchufe-receptáculo descritos en este manual; O**
 - c) **Asegure el cable de extensión al enchufe del aparato como se muestra o describe en las Instrucciones de Operación.**

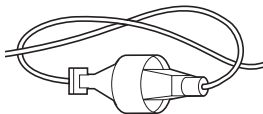

ADVERTENCIA: Para reducir el riesgo de lesiones personales debidas a una conexión eléctrica suelta

entre el enchufe y el cable de extensión del aparato, conecte firme y completamente el enchufe del aparato al cable de extensión. Revise periódicamente la conexión mientras opera para asegurar que esté conectada completamente. No use un cable de extensión que proporcione una conexión holgada. Una conexión holgada puede resultar en sobrecalentamiento, incendio, e incrementa el riesgo de quemaduras.



ADVERTENCIA: No use el aparato si el gatillo de interruptor no lo enciende y apaga. Cualquier aparato que no pueda ser controlado con el gatillo del interruptor es peligroso y debe ser reparado.



ADVERTENCIA: Algún polvo producido por este producto contiene químicos conocidos por el Estado de California que causan cáncer, defectos de nacimiento u otros daños reproductivos. Algunos ejemplos de estos químicos son:

- compuestos en fertilizantes
- compuestos en insecticidas, herbicidas y pesticidas
- arsénico y cromo a partir de madera tratada químicamente

Para reducir su exposición a estos químicos, use equipo de seguridad aprobado, tal como máscaras de polvo que estén diseñadas específicamente para filtrar partículas microscópicas.

Información de seguridad adicional



ADVERTENCIA: SIEMPRE use gafas de seguridad. Las gafas de uso diario NO son gafas de seguridad. También use una careta o máscara de polvo si la operación de corte produce polvo. SIEMPRE USE EQUIPO DE SEGURIDAD CERTIFICADO:

- Protección para los ojos ANSI Z87.1 (CAN/CSA Z94.3),
- Protección auditiva ANSI S12.6 (S3.19),
- Protección respiratoria NIOSH/OSHA/MSHA.



ADVERTENCIA: El uso de esta herramienta puede generar y/o dispersar polvo, que puede causar lesiones respiratorias serias y permanentes u otras lesiones. Siempre use protección respiratoria aprobada por NIOSH/OSHA apropiada para la exposición de polvo. Dirija las partículas lejos de la cara y el cuerpo.



ADVERTENCIA: Siempre use protección auditiva personal adecuada que cumpla con ANSI S12.6 (S3.19) durante el uso. Bajo algunas condiciones y duración de uso, el ruido de este producto puede contribuir con la pérdida auditiva.

- **Las ventilas de aire a menudo cubren las partes móviles y se deben evitar.** La ropa suelta, joyería, o cabello largo podrían quedar atrapados en las partes móviles.

Reglas e instrucciones de seguridad:

Cables de Extensión

⚠ ADVERTENCIA: Para reducir el riesgo de descargas eléctricas, utilice sólo una extensión para uso exterior, como una extensión del tipo de cable SW-A, SOW-A, STW-A, STOW-A, SJW-A, SJOW-A, SJTW-A o SJTOW-A.

Asegúrese que su cable de extensión esté en buenas condiciones. Cuando use un cable de extensión asegúrese de usar uno lo suficientemente pesado para llevar la corriente que usará su producto. Un cable de tamaño inferior causará una caída en el voltaje en línea que resulta en una pérdida de energía y sobrecalentamiento. La tabla muestra el tamaño correcto a usar dependiendo de la longitud del cable y la clasificación de amperes de la placa de identificación. Si tiene duda, use el calibre más pesado siguiente. Mientras menor sea el número de calibre, más pesado será el cable. Si la extensión se utiliza en exteriores, el cable debe ser adecuado para trabajos en exteriores. Las letras "WA" en la camisa del cable indican que el cable es adecuado para uso en exteriores.

- **Los hilos del alargador deben ser de un calibre apropiado (AWG o American Wire Gauge) para su seguridad.** Mientras menor sea el calibre del hilo, mayor la capacidad del cable. Es decir, un hilo calibre 16 tiene mayor capacidad que uno de 18. Un cable de un calibre insuficiente causará una caída en la tensión de la línea dando por resultado una pérdida de energía y sobrecalentamiento. Cuando se utilice más de un alargador para completar el largo total, asegúrese que los hilos de cada alargador tengan el calibre mínimo. La tabla siguiente muestra el tamaño correcto a utilizar, dependiendo de la longitud del cable y del amperaje nominal de la placa de identificación. Si tiene dudas sobre cuál calibre usar, use un calibre mayor. Cuanto menor sea el número del calibre, más resistente será el cable.

Calibre mínimo de conjuntos de cables













Voltios		Longitud total del cable en pies (metros)			
120 V		25 (7,6)	50 (15,2)	100 (30,5)	150 (45,7)
240 V		50 (15,2)	100 (30,5)	200 (61,0)	300 (91,4)
Amperaje nominal	AWG				
	Más de	Más de			
0	6	18	16	16	14
6	10	18	16	14	12
10	12	16	16	14	12
12	16	14	12	Not Recommended	

Reglas e instrucciones de seguridad:

Enchufe polarizado

Para reducir el riesgo de descarga eléctrica, este equipo tiene un enchufe polarizado (una clavija es más ancha que la otra). Este equipo debe utilizarse con un cable polarizado de 2 o 3 alambres. Las conexiones polarizadas se insertarán de una sola manera. Asegúrese que el extremo del receptáculo del cable de extensión tenga anchos de ranura de clavija grandes y pequeños. Si el enchufe no se ajusta completamente al cable de extensión, invierta

el enchufe. Si todavía no se inserta, obtenga un cable de extensión adecuado. Si el cable de extensión no se inserta completamente en el tomacorriente, póngase en contacto con un electricista calificado para instalar el tomacorriente adecuado. No cambie el enchufe o cable de extensión de la herramienta de ninguna manera. La etiqueta de su herramienta puede incluir los siguientes símbolos. A continuación se indican los símbolos y sus definiciones:

V	voltios	 or AC/DC.....	corriente alterna o directa
Hz	hertz		Construcción de Clase II (doble aislamiento)
min	minutos		n ₀ velocidad sin carga
— — or DC.....	direct current	n	velocidad nominal
	Construcción de Clase I (tierra)		terminal de conexión a tierra
... /min.....	por minuto		símbolo de advertencia de seguridad
BPM	golpes por minuto		radiación visible
IPM	impactos por minuto		protección respiratoria
RPM	revoluciones por minuto		protección ocular
sfpm	pies de superficie por minuto		protección auditiva
SPM	pasadas por minuto		lea toda la documentación
A	amperios		
W	watios		
 or AC.....	corriente alterna		

GUARDE ESTAS INSTRUCCIONES PARA VOLVER A CONSULTAR EN EL FUTURO

Motor

Asegúrese de que la fuente de energía concuerde con lo que se indica en la placa. Un descenso en el voltaje de más del 10% producirá una pérdida de potencia y sobrecalentamiento. Todas las herramientas BLACK+DECKER son probadas en fábrica; si esta herramienta no funciona, verifique el suministro eléctrico.

COMPONENTES (FIG. A)

⚠ ADVERTENCIA: Nunca modifique la herramienta eléctrica, ni tampoco ninguna de sus piezas. Podría producir lesiones corporales o daños.

Consulte la Figura A al principio de este manual para obtener una lista completa de los componentes.

Uso Debido

Este aparato está diseñado para aplicaciones de desbrozadora domésticas en exteriores.

NO utilice la herramienta en condiciones de humedad o en presencia de líquidos o gases inflamables.

NO permita que los niños toquen la herramienta. Si el operador no tiene experiencia operando esta herramienta, su uso deberá ser supervisado.

MONTAJE Y AJUSTES

⚠ ADVERTENCIA: Para reducir el riesgo de lesiones personales graves, apague la herramienta

y desconéctela de la fuente de alimentación antes de realizar ajustes o de retirar/instalar dispositivos o accesorios. Un arranque accidental podría causar lesiones.

⚠ ADVERTENCIA: Desconecte la desbrozadora antes de intentar sujetar la protección, la GUÍA DE BORDES O LA MANIJA. NUNCA OPERE LA HERRAMIENTA SIN LA PROTECCIÓN FIRMEMENTE EN SU LUGAR. LA PROTECCIÓN SIEMPRE DEBE ESTAR EN LA HERRAMIENTA PARA PROTEGER EL USUARIO.

Conexión de la protección (Fig. B, C)

⚠ ADVERTENCIA: NUNCA OPERE la desbrozadora SIN LA PROTECCIÓN FIRMEMENTE EN SU LUGAR.

- Gire la desbrozadora al revés para que esté mirando hacia abajo en el carrete **9**.
- Retire el tornillo de la protección con un destornillador Phillips.
- Gire la protección **8** boca abajo y deslícela completamente en el alojamiento del motor **6**. Asegúrese que las lengüetas **10** de la protección se conectan a las costillas **11** del alojamiento del motor como se muestra en la figura B. La lengüeta de bloqueo **25** debería haberse conectado a presión en la ranura del alojamiento **26**.
- Continúe deslizando la protección hasta que escuche que "se conecta" en su lugar.
- Inserte el tornillo de la protección y apriételo firmemente como se muestra en la Fig. C para completar el ensamble de la protección.
- Una vez que esté instalada la protección, retire la cubierta de la cuchilla de corte de línea, ubicada en el borde de la protección.

Fig. B

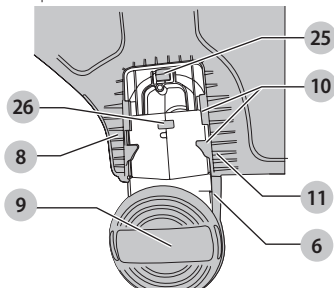
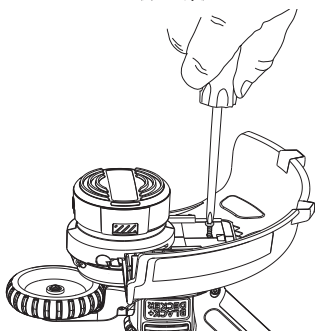

Fig. C



Conexión de manija auxiliar (Fig. D, E, F)

- Para conectar la manija **4**, presione los botones **12** en ambos lados del alojamiento superior como se muestra en la Fig. D.
- Coloque la manija como se muestra en la Fig. E, haciendo coincidir el lado ranurado de la manija con el botón ranurado. Empuje parcialmente la manija para que sostenga los botones cuando los suelte con la mano.
- Empuje la manija completamente sobre el alojamiento y colóquela ligeramente hasta que "se conecte" en su lugar (Fig. F).
- Para ajustar la manija hacia arriba o hacia abajo, presione el botón **13** y eleve o baje la manija.
- La manija se debe ajustar para que su brazo delantero esté recto cuando la desbrozadora esté en la posición de trabajo.

Fig. D

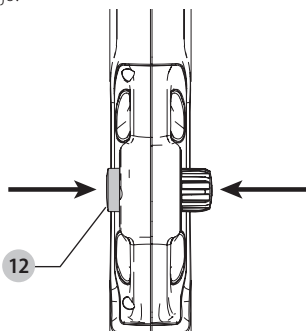

Fig. E

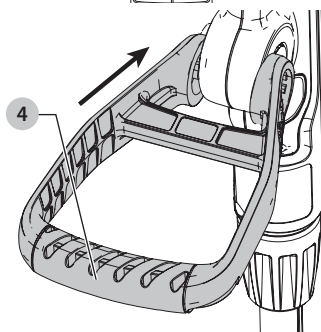
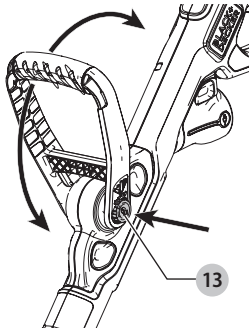

Fig. F



Ajuste de altura (Fig. G)

⚠ ATENCIÓN: Ajuste la longitud de la desbrozadora para obtener las posiciones de trabajo adecuadas como se muestra en la Fig. I.

- La altura total de la desbrozadora se puede ajustar aflojando el collar **5** y girándolo en la dirección de la flecha mostrada en la Fig. G.
- Mueva el alojamiento superior hacia arriba o hacia abajo. Cuando se alcanza la altura deseada, apriete el collar girándolo opuesto a la dirección mostrada en la Fig. G.

Fig. G

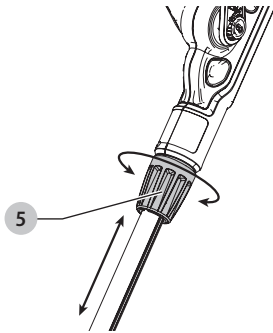

Conexión de cable de extensión (Fig. H)

Un retenedor de cable de extensión **2** está integrado en la manija del interruptor que evita que el cable se desconecte.

- Para usar esta característica, simplemente doble el cordón de extensión a unas 8 pulgadas (203mm) desde el extremo, e insértelo en la ranura **14** en el extremo del área de la manija como se muestra en la Fig. H.
- Enganche el lazo formado al doblar el cordón sobre la lengüeta **2**. Tire suavemente del cable para asegurarse que esté retenido firmemente en la manija de la desbrozadora.
- Conecte el extremo del receptáculo del cable de extensión en el enchufe del cable de energía **3** de la desbrozadora.

Fig. H

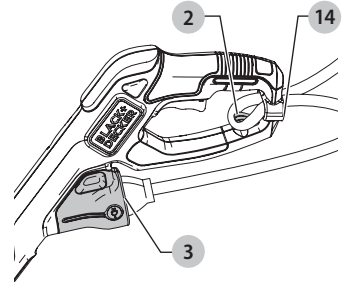

Liberación de línea de corte

Para propósitos de envío, la línea de corte se adhiere con cinta al alojamiento del carrete.

- Retire la cinta que sostiene la línea de corte en el alojamiento del carrete.
- Consulte "Reemplazo del carrete" para obtener instrucciones para extraer el carrete

OPERACIÓN

⚠ ADVERTENCIA: Para reducir el riesgo de lesiones personales, apague la unidad y desconéctela de la fuente de energía antes de realizar cualquier ajuste o retirar/instalar conexiones o accesorios. Un arranque accidental puede causar lesiones.

⚠ ADVERTENCIA: Utilice siempre una protección para los ojos adecuada que cumpla con la norma ANSI Z87.1 (CAN / CSA Z94.3) mientras opera este aparato.

⚠ ATENCIÓN: Antes de comenzar a recortar, utilice sólo el tipo de línea de corte apropiado.

⚠ ATENCIÓN: Revise el área a recortar y retire cualquier alambre, cuerda u objetos similares a cuerdas que pudieran enredarse en la línea giratoria o en el carrete. Tenga especial cuidado para evitar cualquier alambre que pueda doblarse hacia fuera en la trayectoria de la desbrozadora, tal como púas en la base de una cerca de eslabón de cadena.

Colocación adecuada de manos (Fig. I)

⚠ ADVERTENCIA: Para reducir el riesgo de lesiones personales serias, SIEMPRE use la posición de las manos adecuada como se muestra.

⚠ ADVERTENCIA: Para reducir el riesgo de lesiones personales serias, SIEMPRE sostenga firmemente en anticipación de una reacción repentina.

La posición de manos adecuada requiere una mano en la manija principal **3** y la otra sobre la manija auxiliar **5**.

Encendido y apagado

Para encender la desbrozadora, oprima el interruptor de gatillo **1**.

Para apagar la desbrozadora, libere el interruptor de gatillo.

Operación de la desbrozadora

- Con la unidad encendida, coloque en ángulo la unidad y gire lentamente la desbrozadora de lado a lado como se muestra en la Fig. I.

- Mantenga un ángulo de corte de 5° a 10° como se muestra en la Fig. I1. No exceda 10° (Fig. I2). Corte con la punta de la línea. Para mantener la distancia de superficies duras, use la rueda de borde 7.
- Mantenga una distancia mínima de 24 pulgadas (609.6 mm) entre la protección y sus pies como se muestra en la Fig. I. Para lograr esta distancia, ajuste la altura general de la desbrozadora como se muestra en la Fig. G.

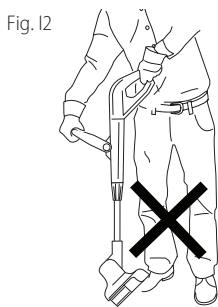
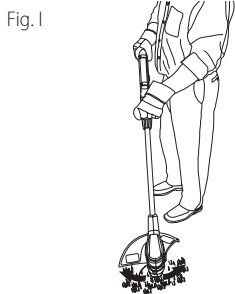

Convertir a Modo de Borde (Fig. K)

La desbrozadora se puede utilizar en el modo de recorte o en el modo de borde para recortar césped colgante a lo largo de los bordes del césped y las jardineras.

⚠️ ADVERTENCIA: Desconecte el enchufe de la fuente de energía antes de realizar cualquier ajuste.

⚠️ ADVERTENCIA: Cuando se utiliza como bordeador, las piedras, piezas de metal y otros objetos pueden ser lanzados a alta velocidad por la línea. La desbrozadora y la protección están diseñadas para reducir el peligro. Sin embargo, ASEGÚRESE que otras personas y mascotas estén a una distancia de por lo menos 100 pies (30m).

- Para operar como un bordeador de mantenimiento, gire el collar (5) como se muestra en la Fig. K.
- Sujete el eje metálico y gire el alojamiento inferior 180° como se muestra en la Fig. K.
- Gire el collar hacia atrás hasta que esté apretado.

NOTA: El eje de metal y el alojamiento sólo girarán en una dirección.

- Para volver a la posición de corte, afloje el collar de bloqueo y gire el alojamiento inferior hacia atrás 180° y vuelva a apretar el collar.

Fig. K

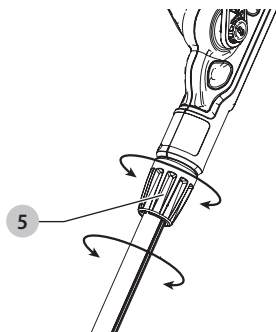

Reborde (Fig. L)

Se obtienen resultados óptimos de corte en bordes de más de 2 pulgadas (50 mm). No utilice esta desbrozadora para crear zanjas.

- Con la rueda de borde 7, guíe la desbrozadora como se muestra en la Fig. L.
- Coloque la rueda de borde en el borde de la acera o superficie abrasiva para que la línea de corte se encuentre sobre el área de césped o tierra que se va a cortar.

NOTA: El sistema de alimentación automática puede no funcionar correctamente si no se utiliza la guía de borde con ruedas.

NOTA: Experimentará un desgaste de línea de corte más rápido de lo normal si la rueda de borde está situada demasiado lejos del borde con la línea de corte colocada sobre la acera o la superficie abrasiva.

- Para hacer un corte más cerca, incline ligeramente la desbrozadora.
- Regrese a la posición de corte aflojando el collar de bloqueo y gire el alojamiento inferior hacia atrás 180°. La herramienta se bloqueará en la posición de desbrozadora.

Fig. L

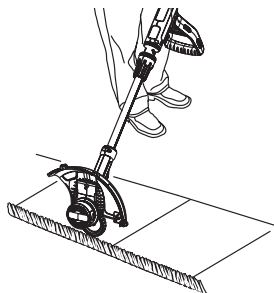

Línea de corte / Alimentación de línea

Su desbrozadora usa una línea de nylon REDONDA DE .065 pulgadas (1.65 mm) de diámetro. Durante el uso, las puntas de las líneas de nylon se deshilarán y se desgastarán y el carrete especial de alimentación automática alimentará y recortará automáticamente una nueva longitud de línea. La línea de corte se desgasta más rápido y requiere más alimentación si el corte o el borde se realiza a lo largo de

aceras u otras superficies abrasivas o si se cortan hierbas más pesadas. El avanzado mecanismo automático de alimentación de línea detecta cuando se necesita más línea de corte y alimenta y recorta la longitud correcta de la línea siempre que sea necesario. No golpee la desbrozadora en el suelo para intentar alimentar la línea o para cualquier otro propósito.

Consejos de corte útiles

- Utilice la punta de la cuerda para hacer el corte; no fuerce la cabeza de la cuerda en césped sin cortar.
- Las cercas de alambre y picos causan un desgaste extra en las cuerdas, incluso ruptura. Piedra y paredes de ladrillo, aceras y madera pueden desgastar la cuerda rápidamente.
- No permita que la tapa del carrete arrastre sobre el suelo u otras superficies.
- En crecimiento largo, corte de arriba abajo y no exceda 12 pulgadas (304.8 mm) de alto.
- Mantenga la desbrozadora inclinada hacia el área que se está cortando; ésta es la mejor zona de corte.
- La desbrozadora corta al pasar la unidad de izquierda a derecha. Esto evitará arrojar residuos al operador.
- Evite árboles y arbustos. Corteza de árbol, molduras de madera, revestimiento, y los postes de cerca pueden dañarse fácilmente por la cuerda.

MANTENIMIENTO

⚠️ ADVERTENCIA: Para reducir el riesgo de lesiones personales, apague la unidad y desconéctela de la fuente de energía antes de realizar cualquier ajuste o retirar/instalar conexiones o accesorios. Un arranque accidental puede causar lesiones.

1. Mantenga limpias las ranuras de entrada de aire para evitar el sobrecalentamiento.
2. La línea de su desbrozadora puede secarse con el tiempo. Para mantener su línea en perfecto estado, almacene los carretes pre-enrollados de repuesto o la línea a granel en una bolsa de plástico sellable con una cucharada de agua.
3. Las partes de plástico se pueden limpiar con un jabón suave y un trapo húmedo.
4. El cortador de línea en el borde de la protección puede perder filo con el tiempo. Se recomienda retocar periódicamente la nitidez de la hoja con una lima.

Limpieza

⚠️ ADVERTENCIA: Sople la suciedad y el polvo de todos los conductos de ventilación con aire seco, al menos una vez por semana. Para reducir el riesgo de lesiones, utilice siempre protección para los ojos aprobada ANSI Z87.1 al realizar esta tarea.

⚠️ ADVERTENCIA: Nunca utilice solventes ni otros químicos abrasivos para limpiar las piezas no metálicas de la herramienta. Estos productos químicos pueden debilitar los materiales plásticos utilizados en estas piezas. Utilice un paño humedecido sólo con agua y jabón neutro. Nunca permita que

penetre líquido dentro de la herramienta ni sumerja ninguna de las piezas en un líquido.

Accesorios

⚠️ ADVERTENCIA: Debido a que no se han probado con este producto otros accesorios que no sean los que ofrece BLACK+DECKER, el uso de dichos accesorios con esta herramienta podría ser peligroso. Para reducir el riesgo de lesiones, con este producto deben usarse sólo los accesorios recomendados por BLACK+DECKER.

⚠️ ADVERTENCIA: El uso de cualquier accesorio no recomendado por BLACK+DECKER para uso con esta herramienta podría ser peligroso.

⚠️ ATENCIÓN: Antes de comenzar a recortar, utilice sólo el tipo de línea de corte apropiado.

Utilice el carrete de reemplazo BLACK+DECKER Modelo No. AF-100 y la tapa de reemplazo RC-100.

Vuelva a cargar la línea de nylon (ya sea en bobina de reemplazo a granel o pre-enrollada) como se muestra en este manual.

- SÓLO USE LÍNEA DE NYLON REDONDA DE .065 pulgadas (1.65 mm) DE DIÁMETRO. No utilice una línea de calibre aserrado o más grueso, ya que sobrecargará el motor y causará sobrecalentamiento. Esta línea está disponible en su distribuidor local o centro de servicio autorizado.
- Otras partes de repuesto (protecciones, tapas de carretes, etc.) están disponibles a través de los centros de servicio de BLACK+DECKER. Para encontrar su ubicación de servicio local, llame al: 1-800-544-6986 o visite www.blackanddecker.com.

Reemplazo de carrete (Fig. M, N, O, P)

⚠️ ADVERTENCIA: Para reducir el riesgo de lesiones personales, apague la unidad y desconéctela de la fuente de energía antes de realizar cualquier ajuste o retirar/instalar conexiones o accesorios. Un arranque accidental puede causar lesiones.

- Desconecte la desbrozadora.
- Presione las lengüetas **15** y retire la tapa del carrete **25** del alojamiento del carrete **16** en el cabezal de la desbrozadora (Fig. M).

Fig. M

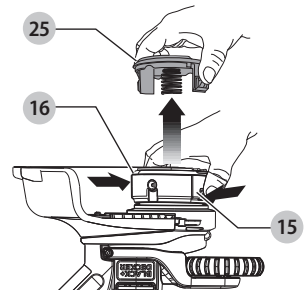

- Para obtener mejores resultados, reemplace el carrete por el modelo BLACK+DECKER No. AF-100.
- Sujete el carrete vacío con una mano y el alojamiento del carrete con la otra mano y retire el carrete.

- Si la palanca **17** (Fig. N) en la base del alojamiento se desprende, vuelva a colocarla en la posición correcta antes de insertar el nuevo carrete en el alojamiento.

Fig. N

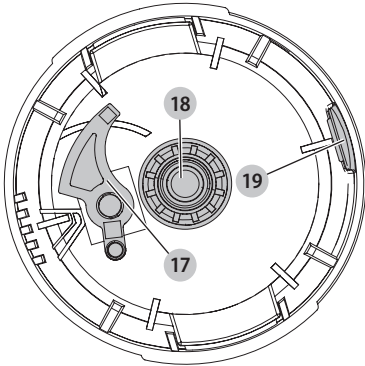

- Retire cualquier suciedad y césped del carrete y el alojamiento.
- Afloje el extremo de la línea de corte y guíe la línea hacia el ojal **19** Fig. O.

Fig. O

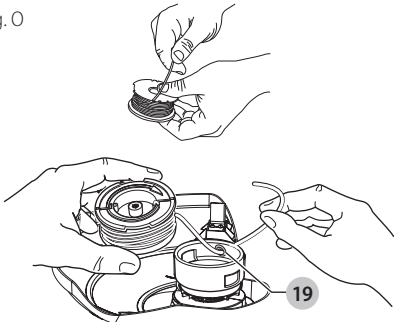

- Tome el nuevo carrete y empújelo sobre el borde **18** del alojamiento (Fig. N). Gire el carrete ligeramente hasta que se asiente. La línea debe sobresalir aproximadamente a 5-3/8 pulgadas (136 mm) del alojamiento.
- Alinee las lengüetas de la tapa del carrete con las ranuras **20** del alojamiento (Fig. P).
- Empuje la tapa sobre el alojamiento hasta que se conecte firmemente en su lugar.

Fig. P

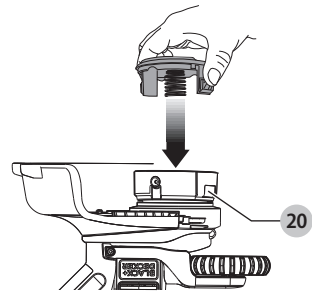

⚠ ATENCIÓN: Para evitar daños de la desbrozadora, si la línea de corte sobresale más allá de la cuchilla de recorte, corte de modo que sólo llegue a la cuchilla.

Rebobinado de carrete de línea a granel (Fig. Q, R, S)

(sólo use línea REDONDA DE .065 pulg. de diámetro)

La línea a granel también está disponible para su compra en su distribuidor local. **NOTA:** Los carretes enrollados manualmente de la línea a granel probablemente se enreden con más frecuencia que los carretes enrollados de fábrica de BLACK+DECKER. Para obtener los mejores resultados, se recomienda utilizar carretes enrollados en fábrica.

Para instalar la línea a granel, siga los pasos a continuación:

- Desconecte la desbrozadora.
- Retire el carrete vacío de la desbrozadora como se describe en "REEMPLAZO DE CARRETE".
- Retire cualquier línea de corte restante del carrete.
- Haga un pliegue en el extremo de la línea de corte a aproximadamente 3/4 pulgada (19mm) **21**. Aliméntela la línea de corte en una de las ranuras de anclaje de línea **22** como se muestra en la Fig. O.

Fig. Q

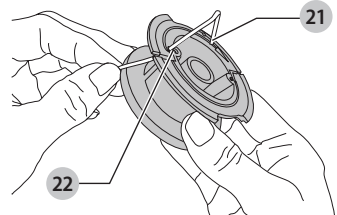

- Inserte el extremo de 3/4 pulg. (19 mm) de la línea a granel en el orificio **23** en el carrete adyacente a la ranura como se muestra en la figura R. Asegúrese que la línea esté apretada contra el carrete como se muestra en la Fig. S.

Fig. R

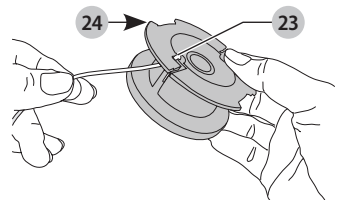

- Enrolle la línea de corte en el carrete en la dirección de la flecha en el carrete. Asegúrese de enrollar la línea en forma ordenada y en capas. No enrolle en forma cruzada (Fig. S).
- Cuando la línea de corte enrollada alcanza los hundimientos **24**, corte la línea. (Fig. R).
- Coloque el carrete en la desbrozadora como se describe en "REEMPLAZO DE CARRETE".

⚠ ATENCIÓN: Antes de comenzar a recortar, utilice sólo el tipo de línea de corte apropiado.

Fig. S

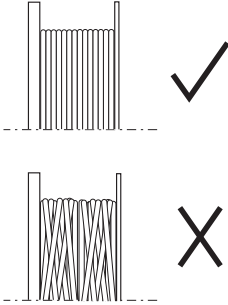

Solución de problemas

La desbrozadora opera lentamente

1. Desconecte la desbrozadora.
2. Revise que el alojamiento del carrete pueda girar libremente. Limpie cuidadosamente si es necesario.
3. Revise que la línea de corte no sobresalga más de aproximadamente 5-3/8 pulgadas (136 mm) del carrete. Si lo hace, corte de modo que sólo llegue a la cuchilla de corte de la línea.

La alimentación automática de línea no funciona

1. Desconecte la desbrozadora.
2. Retire la tapa del carrete.
3. Jale la línea de corte hasta que sobresalga aproximadamente a 5-3/8 pulgadas (136 mm) del carrete. Si no queda suficiente línea de corte en el carrete, instale un nuevo carrete de línea de corte.
4. Asegúrese que la línea no se entrecruza en el carrete como se detalla en la Fig. S. Si es así, desenrolle la línea de corte y luego enróllela en el carrete cuidadosamente para que las líneas no se crucen.
5. Asegúrese que el comienzo de la línea de corte esté apretado contra el carrete como se muestra en la Fig. S.
6. Alinee las lengüetas de la tapa del carrete con los cortes del alojamiento.
7. Empuje la tapa del carrete sobre el alojamiento hasta que se conecte firmemente en su lugar.
8. Si la línea de corte sobresale más allá de la cuchilla de recorte, corte de modo que sólo llegue a la cuchilla. Si la alimentación automática de línea no funciona o si el carrete está atascado, intente las siguientes sugerencias:
9. Limpie cuidadosamente el carrete y el alojamiento.

10. Retire el carrete y verifique si la palanca en el alojamiento del carrete puede moverse libremente.
11. Retire el carrete y desenrolle la línea de corte, luego enróllela de nuevo. Vuelva a colocar el carrete en el alojamiento.

Reparaciones

⚠ ADVERTENCIA: Para asegurar la **SEGURIDAD** y la **CONFIABILIDAD** del producto, las reparaciones, el mantenimiento y los ajustes deben (inclusive inspección y cambio de carbones) ser realizados en un centro de mantenimiento en la fábrica **BLACK+DECKER** u en un centro de mantenimiento autorizado **BLACK+DECKER**. Utilice siempre piezas de repuesto idénticas.

Para reparación y servicio de sus herramientas eléctricas, favor de dirigirse al Centro de Servicio más cercano

CULIACAN, SIN

Bldv.Emiliano Zapata 5400-1 Poniente Col. (667) 717 89 99
San Rafael

GUADALAJARA, JAL

Av. La Paz #1779 - Col. Americana Sector (33) 3825 6978
Juárez

MEXICO, D.F.

Eje Central Lázaro Cárdenas No. 18 - Local (55) 5588 9377
D, Col. Obrera

MERIDA, YUC

Calle 63 #459-A - Col. Centro (999) 928 5038

MONTERREY, N.L.

Av. Francisco I. Madero 831 Poniente - Col. (818) 375 23 13
Centro

PUEBLA, PUE

17 Norte #205 - Col. Centro (222) 246 3714

QUERETARO, QRO

Av. San Roque 274 - Col. San Gregorio (442) 2 17 63 14

SAN LUIS POTOSI, SLP

Av. Universidad 1525 - Col. San Luis (444) 814 2383

TORREON, COAH

Bldv. Independencia, 96 Pte. - Col. Centro (871) 716 5265

VERACRUZ, VER

Prolongación Díaz Mirón #4280 - Col. (229) 921 7016
Remes

VILLAHERMOSA, TAB

Constitución 516-A - Col. Centro (993) 312 5111

PARA OTRAS LOCALIDADES:

Si se encuentra en México, por favor llame al (55) 5326 7100

Si se encuentra en U.S., por favor llame al 1-800-544-6986 (1-800 4-BLACK+DECKER)

Póliza de Garantía

IDENTIFICACIÓN DEL PRODUCTO:

Sello o firma del Distribuidor.

Nombre del producto: _____

Mod./Cat.: _____

Marca: _____

Núm. de serie: _____

(Datos para ser llenados por el distribuidor)

Fecha de compra y/o entrega del producto:

Nombre y domicilio del distribuidor donde se adquirió el producto:

Este producto está garantizado por un año a partir de la fecha de entrega, contra cualquier defecto en su funcionamiento, así como en materiales y mano de obra empleados para su fabricación. Nuestra garantía incluye la reparación o reposición del producto y/o componentes sin cargo alguno para el cliente, incluyendo mano de obra, así como los gastos de transportación razonablemente erogados derivados del cumplimiento de este certificado. Para hacer efectiva esta garantía deberá presentar su herramienta y esta póliza sellada por el establecimiento

comercial donde se adquirió el producto, de no contar con ésta, bastará la factura de compra.

Excepciones

Esta garantía no será válida en los siguientes casos:

- Cuando el producto se hubiese utilizado en condiciones distintas a las normales;
- Cuando el producto no hubiese sido operado de acuerdo con el instructivo de uso que se acompaña;
- Cuando el producto hubiese sido alterado o reparado por personas distintas a las enlistadas al final de este certificado.

Anexo encontrará una relación de sucursales de servicio de fábrica, centros de servicio autorizados y franquiciados en la República Mexicana, donde podrá hacer efectiva su garantía y adquirir partes, refacciones y accesorios originales.

Registro en línea

Gracias por su compra. Registre su producto ahora para:

- **SERVICIO EN GARANTÍA:** Si completa esta tarjeta, podrá obtener un servicio en garantía más eficiente, en caso de que exista un problema con su producto.
- **CONFIRMACIÓN DE PROPIEDAD:** En caso de una pérdida que cubra el seguro, como un incendio, una inundación o un robo, el registro de propiedad servirá como comprobante de compra.

Guía de Solución de Problemas

ASEGÚRESE DE SEGUIR LAS REGLAS DE SEGURIDAD E INSTRUCCIONES

Para ayuda con su producto, visite nuestra página de Internet en www.blackanddecker.com para una lista de centros de servicio, o llame al Centro de Atención al Cliente de BLACK+DECKER al 1-800-544-6986.

PROBLEMA	CAUSA POSIBLE	POSIBLE SOLUCIÓN
<ul style="list-style-type: none"> • La desbrozadora no arranca. 	<ul style="list-style-type: none"> • El cable no está conectado. • Fusible de circuito fundido. • Interruptor de circuito activado. • Cable o interruptor dañado. 	<ul style="list-style-type: none"> • Conecte la herramienta en un tomacorriente que funcione. • Reemplace el fusible de circuito. (Si el producto hace que el fusible del circuito se funda repetidamente, deje de usar inmediatamente y solicite que le dé servicio un centro de servicio BLACK+DECKER autorizado. • Restablezca el interruptor de circuito. (Si el producto hace que el interruptor de circuito se dispare repetidamente, deje de usar inmediatamente y solicite que le dé servicio un centro de servicio BLACK+DECKER autorizado. • Pida que el cable o interruptor sea reemplazado por un centro de servicio BLACK+DECKER autorizado.
<ul style="list-style-type: none"> • La línea de corte se consume rápidamente en modo de borde. 	<ul style="list-style-type: none"> • Borde demasiado lejos del borde de las aceras o superficies abrasivas. • La línea de corte golpea la acera o superficies abrasivas. 	<ul style="list-style-type: none"> • Asegúrese que la rueda de borde esté en el borde de la superficie y la línea de corte esté colocada en el área de césped o tierra que se va a bordear, no en la acera o en la superficie abrasiva.

- **PARA SU SEGURIDAD:** Si registra el producto, podremos comunicarnos con usted en el caso improbable que se deba enviar una notificación de seguridad conforme a la Federal Consumer Safety Act (Ley Federal de Seguridad de Productos para el Consumidor).

Registre en línea en www.blackanddecker.com.

GARANTÍA LIMITADA DE DOS AÑOS

Black & Decker (EUA) Inc. garantiza que este producto está libre de defectos en material o mano de obra por un periodo de dos (2) años a partir de la fecha de compra, previendo que el producto se use en un ambiente doméstico. Esta garantía limitada no cubre fallas debidas a abuso, daño accidental o cuando se hayan realizado o intentado reparaciones por cualquier otra persona diferente a BLACK+DECKER y sus Centros de Servicio Autorizados. Un producto defectuoso que cumpla con las condiciones de la garantía establecidas en el presente se reemplazará o reparará sin cargo en cualquiera de dos maneras:

La primera, que resultará en intercambios únicamente, es devolver el producto al minorista en donde se compró (previendo que la tienda sea un minorista participante). Las devoluciones se deben realizar dentro del periodo de tiempo de la política de intercambios del minorista. Se puede requerir un comprobante de compra. Por favor revise con el minorista su política de devolución específica respecto a los límites de tiempo para devoluciones o intercambios. La segunda opción es llevar o enviar el producto (prepagado) a un Centro de Servicio propiedad o autorizado por BLACK+DECKER para reparación o reemplazo a opción de BLACK+DECKER. Se puede requerir un comprobante de compra. Los centros de servicio propiedad o autorizados por BLACK+DECKER se indican en línea en www.blackanddecker.com. Esta garantía no aplica a los accesorios. Esta garantía le da derechos legales específicos y puede tener otros derechos que varían de estado a estado o de una provincia a otra. Si tiene cualquier pregunta, póngase en contacto con el gerente de su Centro de Servicio BLACK+DECKER más cercano. Este producto no está diseñado para uso comercial, y de forma correspondiente, tal uso comercial de este producto anulará la garantía. Se renuncia a todas las demás garantías, expresas o implícitas, por medio del presente. AMÉRICA LATINA: Esta garantía no aplica a productos vendidos en América Latina. Para productos vendidos en América Latina, revise la información de garantía específica contenida en el empaque, llame a la compañía local o consulte la página de Internet respecto a tal información.

Imported by Black & Decker (U.S.) Inc.,
701 E. Joppa Rd.
Towson, MD 21286

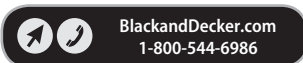

Black & Decker (U.S.) Inc.
701 East Joppa Road, Towson, MD 21286
Part No. N527057
BESTA510
SEPTEMBER 2017

Copyright © 2017 BLACK+DECKER