



**PRESSURE WASHER  
OPERATION MANUAL**  
for model EPW2123100

**Record All Information and attach sales receipt here for future reference:**

Purchase Date: \_\_\_\_\_

Serial #: \_\_\_\_\_

**Questions? 1-888-895-4549**

**Refer to the website for electronic manual and parts book.**

**[www.powermate.com](http://www.powermate.com)**



**TABLE OF CONTENTS**





Safety Guidelines/Definitions .....	2	Start-Up Procedure .....	11
Consumer Safety Information.....	2	Chemical Injection.....	11
Important Safety Instructions .....	2	Cleaning Techniques .....	12
Safety Features .....	6	End of Cleaning Operation .....	12
Specifications .....	6	Maintenance.....	13
Assembly instructions .....	7	Storage.....	14
Spray Nozzle Selection.....	9	Warranty.....	15
Before Operation .....	9	Troubleshooting Guide .....	16
Engine and Pump Features .....	10	Français.....	17
Operating Connections.....	10	Español.....	33
Operating Instructions .....	11		

**IMPORTANT:** Please make certain that the person who is to use this equipment carefully reads and understands these instructions before operating.

## SAFETY GUIDELINES - DEFINITIONS

- SAVE ALL INSTRUCTIONS

This manual contains information that is important for you to know and understand. This information relates to protecting YOUR SAFETY and PREVENTING EQUIPMENT PROBLEMS. To help you recognize this information, we use the symbols below. Please read the manual and pay attention to these symbols.

 <b>DANGER</b> Indicates an imminently hazardous situation which, if not avoided, WILL result in DEATH OR SERIOUS INJURY.	 <b>CAUTION</b> Indicates a potentially hazardous situation which, if not avoided, MAY result in MINOR OR MODERATE INJURY.
 <b>WARNING</b> Indicates a potentially hazardous situation which, if not avoided, COULD result in DEATH OR SERIOUS INJURY.	 <b>NOTICE</b> Indicates a potentially hazardous situation which, if not avoided, MAY result in PROPERTY DAMAGE.

## CONSUMER SAFETY INSTRUCTIONS

- SAVE ALL INSTRUCTIONS

 **WARNING** This product may not be equipped with a spark arresting muffler. If the product is not equipped and will be used around flammable materials, or on land covered with materials such as agricultural crops, forest, brush, grass, or other similar items, then an approved spark arrester must be installed and is legally required by the state of California. It is a violation of California statutes section 13005(b) and/or sections 4442 and 4443 of California Public Resources Code, unless the engine is equipped with a spark arrester, as defined in section 4442, and maintained in effective working order. Spark arresters are also required on some U.S. Forest Service land and may also be legally required under other statutes and ordinances.

**WARNING: CONTAINS LEAD.** MAY BE HARMFUL IF EATEN OR CHEWED. MAY GENERATE DUST CONTAINING LEAD. WASH HANDS AFTER USE. KEEP OUT OF REACH OF CHILDREN.

 **WARNING:** THIS PRODUCT CAN EXPOSE YOU TO CHEMICALS INCLUDING LEAD, WHICH IS KNOWN TO THE STATE OF CALIFORNIA TO CAUSE CANCER AND BIRTH DEFECTS OR OTHER REPRODUCTIVE HARM. FOR MORE INFORMATION GO TO [WWW.P65WARNINGS.CA.GOV](http://WWW.P65WARNINGS.CA.GOV).

## IMPORTANT SAFETY INSTRUCTIONS

- SAVE ALL INSTRUCTIONS

 **WARNING** Do not operate this unit until you have read and understand this Operator's Manual and the Engine Owner's Manual for Safety, Operation, and Maintenance Instructions.

**READ AND SAVE THESE INSTRUCTIONS**

# IMPORTANT SAFETY INSTRUCTIONS (CONT.)

- SAVE ALL INSTRUCTIONS

## **DANGER RISK OF EXPLOSION FOR FIRE**



WHAT CAN HAPPEN	HOW TO PREVENT IT
<ul style="list-style-type: none"> <li>• Spilled gasoline and its vapors can become ignited from cigarette sparks, electrical arcing, exhaust gases and hot engine components such as the muffler.</li> </ul>	<ul style="list-style-type: none"> <li>• Shut off engine and allow it to cool before adding fuel to the tank.</li> <li>• Use care in filling tank to avoid spilling fuel. Move pressure washer away from fueling area before starting engine.</li> </ul>
<ul style="list-style-type: none"> <li>• Heat will expand fuel in the tank, which could result in spillage and possible fire explosion.</li> </ul>	<ul style="list-style-type: none"> <li>• Fill tank to ½" (12.7 mm) below bottom of filler neck to provide space for fuel expansion.</li> </ul>
<ul style="list-style-type: none"> <li>• Operating the pressure washer in an explosive environment could result in a fire.</li> </ul>	<ul style="list-style-type: none"> <li>• Operate and fuel equipment in well-ventilated areas free from obstructions. Equip areas with fire extinguisher suitable for gasoline fires.</li> </ul>
<ul style="list-style-type: none"> <li>• Materials placed against or near the pressure washer can interfere with its proper ventilation features causing overheating and possible ignition of the materials.</li> </ul>	<ul style="list-style-type: none"> <li>• Never operate pressure washer in an area containing dry brush or weeds.</li> </ul>
<ul style="list-style-type: none"> <li>• Muffler exhaust heat can damage painted surfaces, melt any material sensitive to heat (such as siding, plastic, rubber, vinyl, or the pressure hose, itself), and damage live plants.</li> </ul>	<ul style="list-style-type: none"> <li>• Always keep pressure washer a minimum of 4' (1.2m) away from surfaces (such as houses, automobiles or live plants) that could be damaged from muffler exhaust heat.</li> </ul>
<ul style="list-style-type: none"> <li>• Improperly stored fuel could lead to accidental ignition. Fuel improperly secured could get into the hands of children or other unqualified persons.</li> </ul>	<ul style="list-style-type: none"> <li>• Store fuel in an OSHA-approved container, in a secure location away from work area.</li> </ul>
<ul style="list-style-type: none"> <li>• Use of acids, toxic or corrosive chemicals, poisons, insecticides, or any kind of flammable solvent with this product could result in serious injury or death.</li> </ul>	<ul style="list-style-type: none"> <li>• Do not spray flammable liquids.</li> </ul>

## **DANGER RISK OF FLUID INJECTION AND LACERATION**



WHAT CAN HAPPEN	HOW TO PREVENT IT
<ul style="list-style-type: none"> <li>• Your pressure washer operates at fluid pressures and velocities high enough to penetrate human and animal flesh, which could result in amputation or other serious injury. Leaks caused by loose fittings or worn or damaged hoses can result in injection injuries. <b>DO NOT TREAT FLUID INJECTION AS A SIMPLE CUT!</b> See a physician immediately!</li> </ul>	<ul style="list-style-type: none"> <li>• Inspect the high-pressure hose regularly. Replace the hose regularly. Replace the hose immediately if it is damaged, worn, has melted from contacting the engine, or shows any signs of cracking, bubbles, pinholes, or other leakage. Never grasp a high-pressure hose that is leaking or damaged.</li> <li>• Never touch, grasp or attempt to cover a pinhole or similar water leak on the high-pressure hose. The stream of water IS under high pressure and WILL penetrate skin.</li> <li>• Never place hands in front of nozzle.</li> <li>• Direct spray away from self and others.</li> <li>• Make sure hose and fittings are tightened and in good condition. Never hold onto the hose or fittings during operation.</li> <li>• Do not allow hose to contact muffler.</li> <li>• Never attach or remove wand or hose fittings while system is pressurized.</li> </ul>
<ul style="list-style-type: none"> <li>• Injuries can result if system pressure is not reduced before attempting maintenance or disassembly.</li> </ul>	<ul style="list-style-type: none"> <li>• To relieve system pressure, shut off engine, turn off water supply and pull gun trigger until water stops flowing.</li> <li>• Use only hoses and accessories rated for pressure higher than your pressure washer's PSI.</li> </ul>

# IMPORTANT SAFETY INSTRUCTIONS (CONT.)

- SAVE ALL INSTRUCTIONS



## **! DANGER** RISK TO BREATHING (ASPHYXIATION)

WHAT CAN HAPPEN	HOW TO PREVENT IT
<ul style="list-style-type: none"> <li>• Breathing exhaust fumes will cause serious injury or death! Engine exhaust contains carbon monoxide, an odorless and deadly gas.</li> </ul>	<ul style="list-style-type: none"> <li>• Operate pressure washer in a well-ventilated area. Avoid enclosed areas such as garages, basements, etc.</li> <li>• Never operate unit in a location occupied by humans or animals.</li> </ul>
<ul style="list-style-type: none"> <li>• Some cleaning fluids contain substances which could cause injury to skin, eyes or lungs.</li> </ul>	<ul style="list-style-type: none"> <li>• Use only cleaning fluids specifically recommended for high-pressure washers. Follow manufacturer's recommendations. Do not use chlorine bleach or any other corrosive compound.</li> </ul>



## **! DANGER** RISK OF INJURY FROM SPRAY

WHAT CAN HAPPEN	HOW TO PREVENT IT
<ul style="list-style-type: none"> <li>• High-velocity fluid spray can cause objects to break, propelling particles at high speed.</li> <li>• Light or unsecured objects can become hazardous projectiles.</li> </ul>	<ul style="list-style-type: none"> <li>• Always wear ANSI-approved z87.1 safety glasses. Wear protective clothing to protect against accidental spraying.</li> <li>• Never point wand at or spray people or animals.</li> <li>• Always secure trigger lock when wand is not in service to prevent accidental operation.</li> <li>• Never permanently secure trigger in pull-back (open) position.</li> </ul>



## **! DANGER** RISK OF FLUID INJECTION AND LACERATION

WHAT CAN HAPPEN	HOW TO PREVENT IT
<ul style="list-style-type: none"> <li>• Unsafe operation of your pressure washer could lead to serious injury or death to you or others.</li> </ul>	<ul style="list-style-type: none"> <li>• Do not use chlorine bleach or any other corrosive compound.</li> <li>• Become familiar with the operation and controls of the pressure washer.</li> <li>• Keep operating area clear of all persons, pets and obstacles.</li> <li>• Do not operate the product when fatigued or under the influence of alcohol or drugs. Stay alert at all times.</li> <li>• Never defect the safety features of this product.</li> <li>• Do not operate machine with missing, broken or unauthorized parts.</li> <li>• Never leave wand unattached while unit is running.</li> </ul>
<ul style="list-style-type: none"> <li>• If proper starting procedure is not followed, engine can kickback causing serious hand and arm injury.</li> </ul>	<ul style="list-style-type: none"> <li>• If engine does not start after two pulls, squeeze trigger of gun to relieve pump pressure. Pull starter cord slowly until resistance is felt. Then pull cord rapidly to avoid kickback and prevent hand or arm injury.</li> </ul>
<ul style="list-style-type: none"> <li>• The spray gun/wand is a powerful cleaning tool that could look like a toy to a child.</li> </ul>	<ul style="list-style-type: none"> <li>• Keep children away from the pressure washer at all times.</li> </ul>
<ul style="list-style-type: none"> <li>• Reactive force of spray will cause gun/wand to kickback, and could cause the operator to slip or fall or misdirect the spray. Improper control of gun/wand can result in injuries to self and others.</li> </ul>	<ul style="list-style-type: none"> <li>• Do not overreach or stand on an unstable support.</li> <li>• Do not use pressure washer while standing on a ladder.</li> <li>• Grip gun/wand firmly with both hands. Expect the gun to kickback when triggered.</li> </ul>



# IMPORTANT SAFETY INSTRUCTIONS (CONT.)

- SAVE ALL INSTRUCTIONS

## **⚠ DANGER** RISK OF INJURY OR PROPERTY DAMAGE WHEN TRANSPORTING OR STORING



WHAT CAN HAPPEN	HOW TO PREVENT IT
<ul style="list-style-type: none"> <li>• Fuel or oil leak or spill could result in fire or breathing hazard. Serious injury or death can result. Fuel or oil leaks will damage carpet, paint or other surfaces in vehicles or trailers.</li> </ul>	<ul style="list-style-type: none"> <li>• If pressure washer is equipped with a fuel shut-off valve, turn the valve to OFF position before transporting to avoid fuel leaks. If pressure washer is not equipped with a fuel shut-off valve, drain the fuel from tank before transporting. Only transport fuel in an OSHA-approved container. Always place pressure washer on a protective mat when transporting to protect against damage to vehicle from leaks. Remove pressure washer from vehicle immediately upon arrival at your destination.</li> </ul>

## **⚠ WARNING** RISK OF HOT SURFACES



WHAT CAN HAPPEN	HOW TO PREVENT IT
<ul style="list-style-type: none"> <li>• Contact with hot surfaces, such as engine's exhaust components, could result in serious burn.</li> </ul>	<ul style="list-style-type: none"> <li>• During operation, touch only the control surfaces of the pressure washer. Keep children away from the pressure washer at all times. They may not be able to recognize the hazards of this product.</li> </ul>

## **⚠ WARNING** RISK OF CHEMICAL BURN



WHAT CAN HAPPEN	HOW TO PREVENT IT
<ul style="list-style-type: none"> <li>• Use of acids, toxic or corrosive chemical, poisons, insecticides, or any kind of flammable solvent with this product could result in serious injury or death.</li> </ul>	<ul style="list-style-type: none"> <li>• Do not use acids, gasoline, kerosene, or any other flammable materials in this product. Use only household detergents, cleaners and degreasers recommended for use in pressure washers.</li> <li>• Wear protective clothing to protect eyes and skin from contact with spraying materials.</li> </ul>

## **⚠ WARNING** RISK OF ELECTRICAL SHOCK



WHAT CAN HAPPEN	HOW TO PREVENT IT
<ul style="list-style-type: none"> <li>• Spray directed at electrical outlets or switches, or objects connected to an electrical circuit, could result in a fatal electric shock.</li> </ul>	<ul style="list-style-type: none"> <li>• Unplug any electrically operated product before attempting to clean it. Direct spray away from electric outlets and switches.</li> </ul>

## **⚠ WARNING** RISK OF INJURY FROM LIFTING



WHAT CAN HAPPEN	HOW TO PREVENT IT
<ul style="list-style-type: none"> <li>• Serious injury can result from attempting to lift too heavy an object.</li> </ul>	<ul style="list-style-type: none"> <li>• The pressure washer is too heavy to be lifted by one person. Obtain assistance from others before lifting.</li> </ul>

## SAFETY FEATURES

- SAVE ALL INSTRUCTIONS
- 

### THERMAL RELIEF VALVE

A thermal relief valve is provided to protect the pump from overheating if the spray gun is closed for an extended length of time or the nozzle becomes plugged. However, it is intended to be used as a backup system and every effort should be made to not permit the pump to heat up.

We recommend turning the pressure washer off if it will not be used for more than five minutes. This saves wear on the unit, reduces fuel consumption and extends the life of the pump by avoiding heat.

#### **NOTICE**

The pump will overheat and may be damaged, or cause damage if allowed to circulate more than five minutes.

### SAFETY LOCK OFF LATCH

To prevent accidental discharge of high pressure water, the safety latch on the trigger should be engaged whenever the pressure washer is not in use. (Refer to Operating Instructions.)

### LOW-OIL SHUTDOWN

The unit is equipped with a low oil sensor. If the engine oil level becomes lower than required, the pressure washer will automatically shut off. (Refer to the engine manual for this feature.) This protects your pressure washer engine from operating without proper lubrication.

If the pressure washer engine shuts off and the oil level is according to specification, check to see if the pressure washer is sitting at an angle that forces oil to shift. Place on an even surface to correct this. If the engine fails to start, the oil level may not be sufficient to deactivate low oil level switch. Be sure the engine is completely full of oil. See engine manual.

### SPARK ARRESTING MUFFLER

THIS PRODUCT MAY NOT BE EQUIPPED WITH A SPARK ARRESTING MUFFLER. If the product will be used around flammable materials, such as agricultural crops, forests, brush, grass, or other similar items, then an approved spark arrester should be installed and is legally required in the State of California. The California statutes requiring a spark arrester are Sections 13005(b), 4442 and 4443. Spark Arresters are also required on some U.S. Forest Service land and may also be legally required under other statutes and ordinances. For more information, contact our Customer Service Department at 1-888-895-4549.

## SPECIFICATIONS

- SAVE ALL INSTRUCTIONS
- 

Maximum Pressure (PSI) . . . . .	3100
Gallons Per Minute (GPM) . . . . .	2.8
Maximum Inlet Pressure . . . . .	Up to 90 PSIG
RPM . . . . .	3750 RPM
Temperature of Pumped Fluids. . . . .	Up to 80°F
Inlet Ports . . . . .	3/4" GHT (F)
Discharge Ports. . . . .	M22

Your pressure washer has a maintenance-free pump. There is no need to change the pump oil.

# ASSEMBLY INSTRUCTIONS

- SAVE ALL INSTRUCTIONS

1. Place the unit on its back and insert wheel axle into front tube (FIG 1). Use (1) M6 washer and (1) M6 x 15mm long hex head screw to assemble wheel axle to frame using the supplied open-end wrench. Tighten securely. Repeat for opposite side.

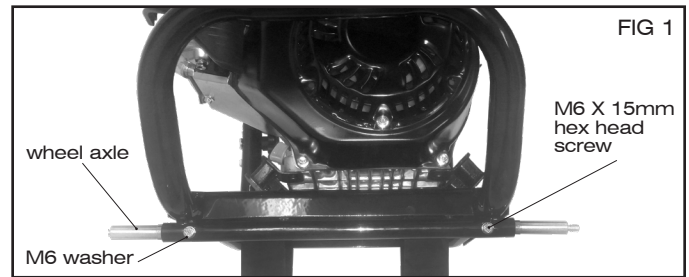

2. Remove (1) M8 washer and (1) M8 nut from wheel axle and place wheel onto axle (FIG 2). Be sure the hub on the wheel goes to the inside (FIG 3). The wheel hub side of the wheel has the center piece that protrudes out from the wheel approximately a 1/4 inch. Re-assemble the washer and nut onto axle using the supplied open-end wrench (FIG 4). Tighten securely. Repeat for opposite side.

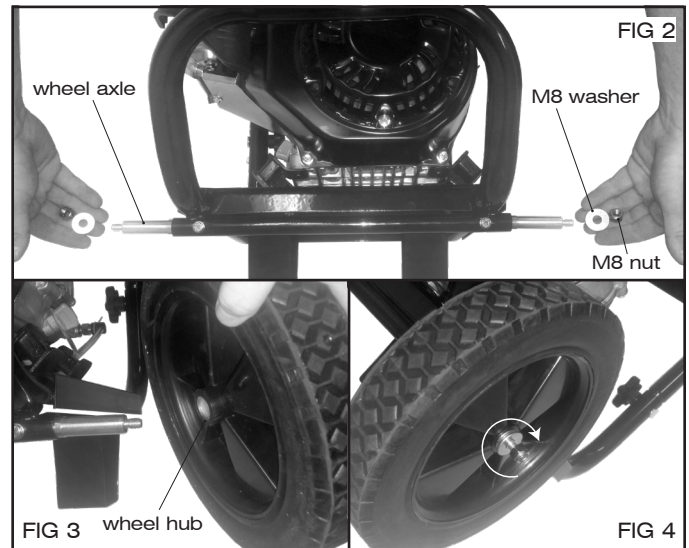

3. With the unit still on its back, assemble the rubber feet using (1) M8 x 25 mm long socket head cap screw and (1) M8 nut (FIG 5). Using the supplied hex wrench and open-end wrench, tighten securely. Repeat for opposite side (FIG 6).

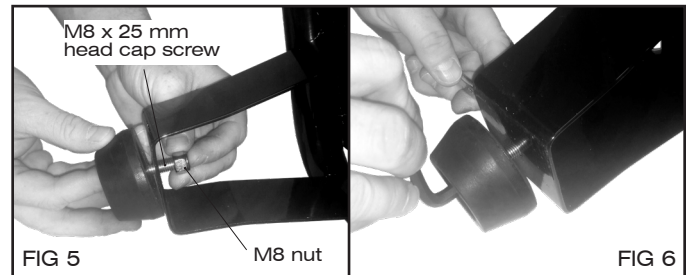

4. Place the unit on its wheels and rubber feet. Insert the handle into the frame (FIG 7). Locate the handle hardware (bolts, washers and knobs) in the plastic bag with the Operation Manual. Ensure that the holes on the handle and frame are aligned. Insert the handle bolts through the holes from the outside (FIG 8). Add the washer to the bolt, then thread the knob onto the bolt from the inside and securely tighten it into place (FIG 8).

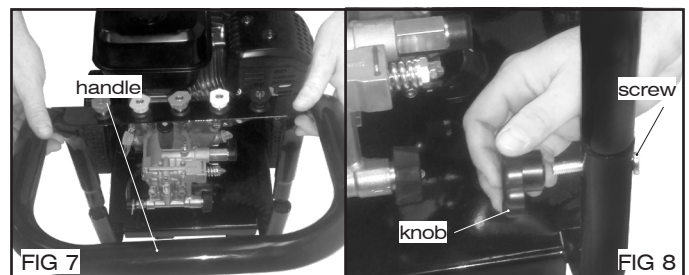

# ASSEMBLY INSTRUCTIONS (CONT.)

- SAVE ALL INSTRUCTIONS

5. Assemble the lower gun hook using (1) M6 x 45mm long socket head cap screw, (1) M6 nut, and the supplied hex wrench and open-end wrench (FIG 9). Tighten securely (FIG 10).

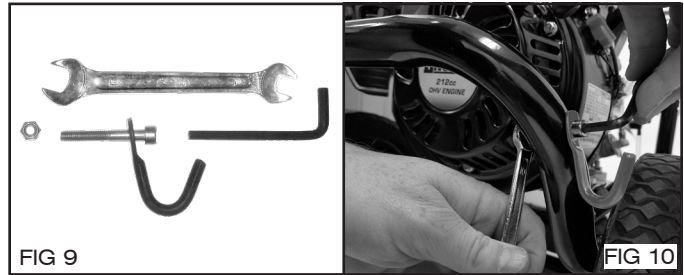

6. Assemble the upper gun hook using (1) M6 x 45mm long socket head cap screw, (1) M6 nut, and the supplied hex wrench and open-end wrench (FIG 11). Tighten securely. Assemble the wand by screwing together the threaded connections of the two wand halves. Hang the wand on the upper gun hook, as shown in FIG 12.

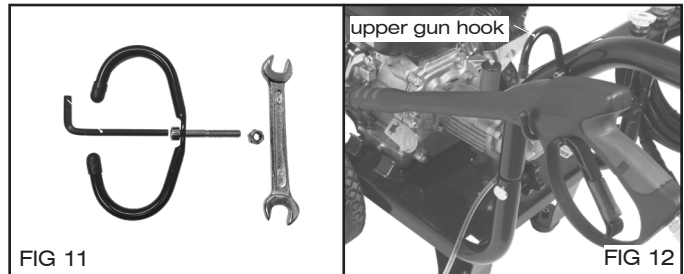

7. Assemble the upper hose hanger using (2) M6 x 45mm long socket head cap screws, (2) M6 nuts, and the supplied hex wrench and open-end wrench (FIG 13-16). Tighten securely.

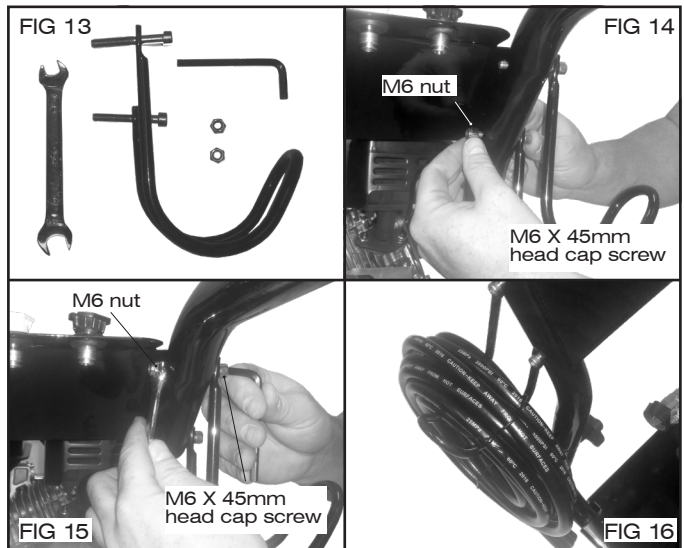

8. Final unit assembly (FIG 17).

9. A spark plug removal tool is included for future maintenance (FIG 18). See provided engine manual for spark plug maintenance procedures.

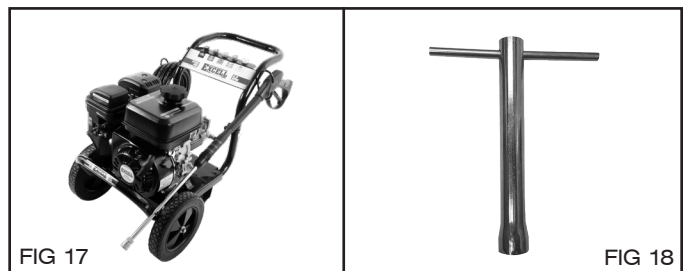

## SPRAY NOZZLE SELECTION

- SAVE ALL INSTRUCTIONS
- 

Following is information concerning the five nozzles provided with your pressure washer.

**NOTE: The force of the spray on the surface you are cleaning increases as you move closer to the surface.**

**0° High Pressure (Red):** The water stream discharged is very aggressive. Use with extreme caution to prevent damage to the surface being cleaned or injury to persons or animals.

**15° High Pressure (Yellow):** This is the nozzle used for most cleaning applications. It provides narrow coverage and a highly powerful water stream.

**25° High Pressure (Green):** Use of this nozzle offer both a medium coverage and water stream. Best used for flushing dirt and debris off surfaces.

**40° High Pressure (White):** This nozzle is chemical injector to apply chemicals used for cleaning with the widest coverage over a larger area with a powerful water stream.

**65° Low Pressure (Black):** Provides low pressure spray and a wide coverage. Used primarily when operating the chemical injector to apply chemicals.

## BEFORE OPERATION

- SAVE ALL INSTRUCTIONS
- 

**NOTE: The engine and pump on your EXCELL™ Pressure Washer will often have improved performance after a break-in period of several hours.**

### PRE-START PREPARATION

Before starting the pressure washer, check for loose or missing parts and for any damage which may have occurred during shipment.

### HOSE AND GUN ASSEMBLY

**NOTE: Align threaded connections carefully to prevent damaging threads during assembly. Tighten connections securely to prevent leaks during operation.**

Attach the hose to the inlet of the trigger gun.

### LUBRICATION

**DO NOT** attempt to start the pressure washer engine without filling the engine crank case with the proper amount and type of oil. (See the accompanying engine manual for this information.) Your pressure washer engine has been shipped from the factory without oil in the engine crankcase. Operating the unit without oil will ruin the engine.

The pump is not equipped with a dipstick or sight glass windows. Check oil leaks from the pump. Pump oil is shipped in the pump from factory.

### FUEL

Fill the tank with clean, fresh unleaded automotive gasoline. (See Figure 1). Regular grade gasoline may be used provided a high octane rating is obtained (at least 85 pump octane).

**⚠ WARNING Gasoline is very dangerous. Serious injury may result from fire caused by gasoline contacting hot surfaces.**

**Do not overfill the tank. Keep maximum fuel level 1/2 inch below the bottom of the filler neck. This will allow expansion in hot weather and prevent overflow.**



# ENGINE AND PUMP FEATURES - FIGURE 1

• SAVE ALL INSTRUCTIONS

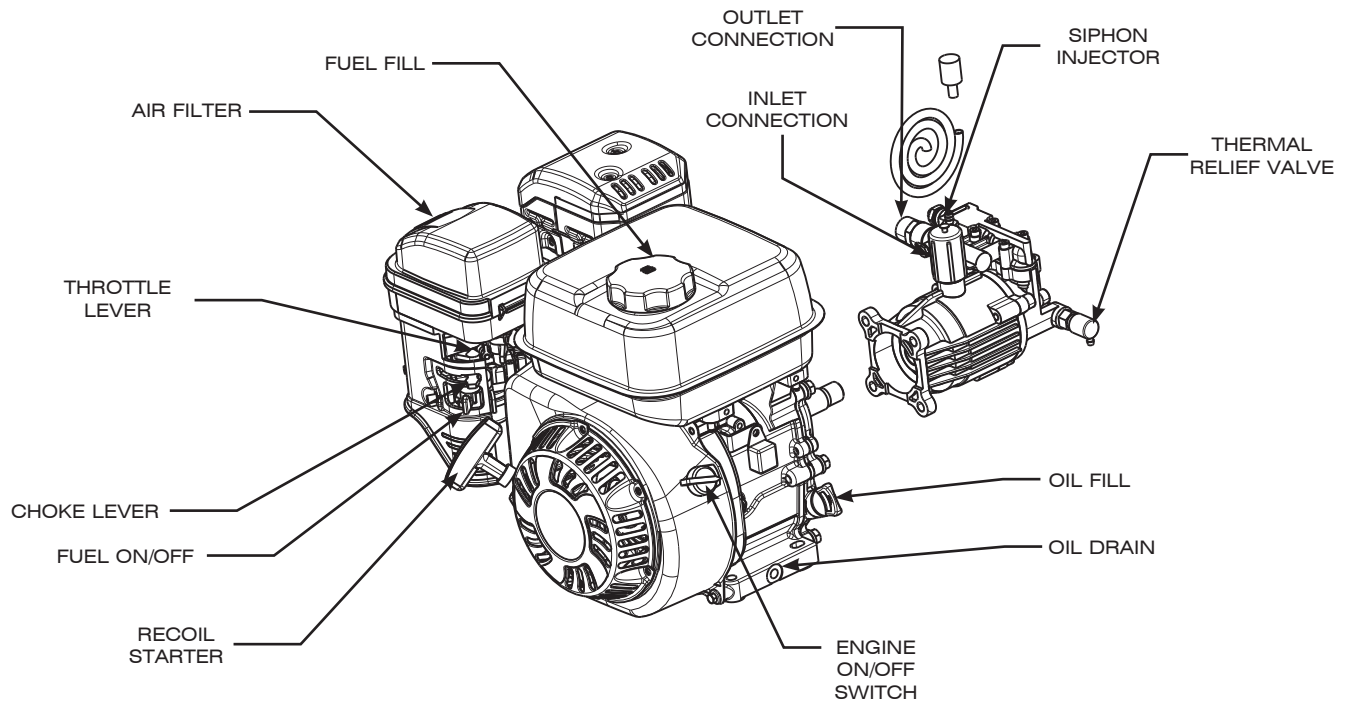

## OPERATING CONNECTIONS

• SAVE ALL INSTRUCTIONS

### HIGH PRESSURE HOSE

Attach the high pressure hose to the outlet connection located on the pump. (See Figure 1).

### WATER CONNECTION

Before connecting to unit, run water through the garden hose (not supplied) to flush out any foreign matter. Check that the screen is clean and is in the inlet of the pump. Attach garden hose to the inlet connection located on the pump. (See Figure 1).

**NOTE: The water supply must provide a minimum of 4 GPM at 40 to 80 PSI or the pump will be damaged.**

# OPERATING INSTRUCTIONS

- SAVE ALL INSTRUCTIONS
- 

## START-UP PROCEDURE

1. Ensure water supply is connected and turned on.
2. Release gun safety lock.
3. To allow air to escape from the hose, squeeze trigger on the gun until there is a steady stream of water coming from the nozzle.
4. Remove any dirt or foreign matter from the gun outlet and the male connector of the wand.
5. Insert the nozzle wand into the gun wand and tighten the twistfast fitting securely by hand.

**NOTICE** There is a shipping plug inserted in the oil breather when pump is shipped from the factory. The shipping plug prevents any oil from leaking out of the pump during shipping. The shipping plug must be removed before the pressure washer is operated. To remove the shipping plug, pull it out directly.

The pump is supplied with the correct amount of oil and does not require further service.

## CHEMICAL INJECTION

- SAVE ALL INSTRUCTIONS
- 

1. Attach injection tube assembly to the siphon injector on the pump (see Figure 1, page 10).
2. Open a container of pressure washer chemical and place next to the unit near the injection tube.
3. Visually inspect strainer at the end of the injection tube to verify that it is not clogged.
4. Insert the injection tube into the container all the way to the bottom.
5. Remove the high-pressure nozzle from the wand and install the black injection nozzle. The solution will automatically be mixed with the water and discharged through the nozzle.

## STARTING THE ENGINE (See Figure 1, page 10)

1. Check engine oil and fuel levels
2. Move the fuel lever to the "ON" position.
3. Adjust the choke lever as necessary (full choke "ON" for a cold engine, half choke or no choke may be needed for a warm engine - recently run).
4. Adjust the throttle lever as necessary (half throttle is recommended for starting).
5. Turn the engine on/off switch to the "ON" position.
6. Squeeze and hold the trigger on the high pressure gun to release the pressure on the pump. Failure to do this will make the unit hard to start.
7. While still holding the trigger on the high pressure gun, pull the engine starter rope with a fast steady pull until engine starts.
8. As the engine warms up, move choke lever to off position.

**WARNING** If the wand or nozzle is not securely locked into place, it could be ejected under high pressure when operating the gun, possibly causing injury or damage.

**NOTICE** This pressure washer is intended for use only with liquid car wash detergents, developed specifically for pressure washer and with mild soaps. Only use chemicals compatible with the aluminum and brass parts of the pressure washer. Powdered soaps may clog the injection system. Always use chemicals according to manufacturer directions. MAT Industries, LLC assumes no responsibility for any damages caused by chemicals injected through this pressure washer.



## CLEANING TECHNIQUES

- SAVE ALL INSTRUCTIONS
- 

When cleaning with the pressure washer, many cleaning tasks can be solved with water alone, but for most tasks it is advantageous to use a detergent also. A detergent ensures a quick soaking of the dirt allowing the high pressure water to penetrate and remove the dirt more effectively.

Pressure washer chemicals are specially formulated to be used with your pressure washer.

### APPLICATION OF SOAP OR DEGREASER

1. Apply the solution to a DRY work surface. On a vertical surface, apply horizontally from side to side starting from the bottom to avoid streaking.

**NOTE: Wetting the surface first is not recommended, as it dilutes the detergent and reduces its cleaning ability. Avoid working on hot surfaces or in direct sunlight to minimize the chances of the chemical damaging painted surfaces. Damage may occur to painted surface if chemical is allowed to dry on the surface. Hold nozzle far enough away from surface to prevent damage to the surface.**

### END OF CLEANING OPERATION

- SAVE ALL INSTRUCTIONS
- 

When you have completed use of the chemical injection system, remove tube from container. Continue to run in low pressure position and inject clean water through the tube and injection system by placing end of tube in a container of clean water. Continue to run until it is thoroughly cleaned.

2. Allow chemical to remain on the surface for a short time before rinsing.
3. Rinse with clean water under high pressure. On a vertical surface, first rinse from the bottom up, then rinse from the top down. Hold nozzle 6 to 8 inches from the work surface at a 45° angle using the flat spray as a peeling tool rather than a scrub brush.

### APPLICATION OF WAX

1. Immediately after cleaning, apply pressure washer wax. Place injection tube in container of wax.
2. Apply the wax sparingly in an even layer. Apply to wet surfaces from the bottom up for even distribution and to avoid streaking.
3. Remove the suction tube from the wax bottle and rinse off the surplus wax.

**NOTE: IF SURPLUS WAX IS NOT REMOVED, A HAZY FINISH MAY RESULT.**

4. Wipe dry to reduce water spotting.

## MAINTENANCE

- SAVE ALL INSTRUCTIONS
- 

### CONNECTIONS

Connections on pressure washer hoses, gun and spray wand should be cleaned regularly and lubricated with silicon grease to prevent leakage and damage to the o-rings.

### NOZZLE

Clogging of the nozzle causes the pump pressure to be too high and cleaning is immediately required.

**⚠ WARNING** A nozzle cleaner must only be used when the spray nozzle is disconnected from the gun or personal injury could result.

1. Remove the nozzle from the wand.
2. Clear the nozzle with the nozzle cleaner pin provided with the pressure washer.
3. Flush the nozzle backwards with water.
4. Re-install the nozzle into the wand.

Restart the pressure washer and depress the trigger on the spray gun. If the nozzle is still plugged or partially plugged, repeat above items 1-4.

If the previous procedure does not clear the nozzle, replace with a new nozzle.

### WATER SCREEN

The pressure washer is equipped with a water inlet screen to protect the pump. If the screen is not kept clean, it will restrict the flow of water to the pressure washer and may cause damage to the pump. Do not damage the screen while removing or cleaning screen. Any foreign particles entering the pump may damage the pump. Do not operate pressure washer without the screen in place.

Remove the screen and back flush to remove impurities from screen. Replace immediately.

### ENGINE MAINTENANCE

During the winter months, rare atmospheric conditions may develop which will cause an icing condition in the carburetor. If this develops, the engine may run rough, lose power, and may stall.

**NOTE: Refer to the engine manufacturer's manual for service and maintenance of the engine.**

## STORAGE

- SAVE ALL INSTRUCTIONS
- 

### PUMP STORAGE

If you must store your pressure washer in a location where the temperature is below 32°F, you can minimize the chance of damage to your machine by utilizing the following procedure:

1. Shut off water supply and relieve pressure in the spray gun by depressing the trigger. Disconnect the garden hose from the pressure washer, but leave the high-pressure hose connected.
2. Tip the unit on its side with the inlet connection pointing up.
3. Insert a small funnel (to prevent spilling) into the inlet and pour in approximately 1/4 cup of RV antifreeze.
4. Disconnect spark plug wire.
5. Without connecting garden hose pull the recoil several times to circulate the anti freeze in the pump system. Continue to add antifreeze and pull the recoil until the antifreeze is expelled when the trigger is pulled.
6. Turn the unit upright.

**NOTICE** Prior to restarting, thaw out any possible ice from the pressure washer hoses, spray gun and wand.

Another method of reducing risks of freeze damage is to drain your pressure washer as follow:

1. Stop the pressure washer and detach supply hose and high pressure hose. Squeeze the trigger of the discharge gun to drain all water from the wand and hose.
2. Restart the pressure washer and let it run briefly (about 5 seconds) until water no longer discharges from the high pressure outlet.

### ENGINE STORAGE

When the pressure washer is not being operated or is being stored more than one month, follow these instructions:

1. Replenish engine oil to upper level.
2. Drain gasoline from fuel tank, fuel line, fuel valve and carburetor.
3. Pour about one teaspoon of engine oil through the spark plug hole, pull the recoil starter several times and replace the plug. Then pull the starter slowly until you feel increased pressure which indicates the piston is on its compression stroke and leave it in that position. This closes both the intake and exhaust valves to prevent the inside of the cylinder from rusting.
4. Cover the pressure washer and store in a clean, dry place that is well ventilated away from open flame or sparks.

**NOTE:** We recommend always using a fuel stabilizer. A fuel stabilizer will minimize the formulation of fuel gum deposits during storage. The fuel stabilizer can be added to the gasoline in the fuel tank, or into the gasoline in a storage container.

# LIMITED WARRANTY

- SAVE ALL INSTRUCTIONS
- 

Always specify model number when contacting the manufacturer.

We reserve the right to amend these specifications at any time without notice. The only warranty applicable is our standard written warranty. We make no other warranty, expressed or implied. MAT Industries, LLC warrants this pressure washer and any parts thereof, to be free from defects in material and workmanship for two (2) years (90 days for commercial use or for reconditioned unit) from the date of first purchase from an authorized dealer, provided that the product has been properly maintained and operated in accordance with all applicable instructions. This warranty is extended to the original retail purchaser. The bill of sale or proof of purchase must be presented at the time a claim is made under this warranty. This warranty does not cover industrial or rental usage, nor does it apply to parts that are not in original condition because of normal wear and tear, or parts that fail or become damaged as a result of misuse, accident, lack of proper maintenance, tampering, or alteration. Exceptions to this standard warranty period would be normal wear items such as air filters and spark plugs which are covered for sixty (60) days against defects in material and workmanship. Travel, handling, transportation, and incidental costs associated with warranty repairs are not reimbursable under this warranty and are the responsibility of the owner. To the full extent allowed by the law of the jurisdiction that governs the sale of the product, this express warranty excludes any and all other expressed warranties and limits the duration of any and all implied warranties, including warranties of merchantability and fitness for a particular purpose to two (2) years from the date of first purchase, and MAT Industries, LLC's liability is hereby limited to the purchase price of the product and MAT Industries, LLC shall not be liable for any other damages whatsoever including direct, incidental, or consequential damages. Some states do not allow limitation of how long an implied warranty lasts or an exclusion or limitation of incidental or consequential damages, so the above limitation of damages may not apply to you. This warranty provides the original purchaser with specific rights.

**For information regarding those rights, please consult the applicable state laws.  
MAT Industries, LLC Corporate Office - CORRESPONDENCE ONLY  
ATTN: Technical Services - MIND  
6700 Wildlife Way  
Long Grove, IL  
60047**

The Engine Emissions Control System Warranty is provided by the engine manufacturer, included with this product and administered by MAT Industries, LLC.

If you have any questions regarding your warranty coverage, you should contact MIND customer service:



**If you need assistance or have any questions,  
CALL TOLL FREE: 1-888-895-4549**

# TROUBLESHOOTING GUIDE

• SAVE ALL INSTRUCTIONS

Problem	Cause	Correction
Engine will not start or stops while operating	<ol style="list-style-type: none"> <li>1. Low-oil shutdown.</li> <li>2. Engine switch not in the "ON" position.</li> <li>3. Pressure build up in pump/hose.</li> </ol>	<ol style="list-style-type: none"> <li>1. Ensure engine oil is at proper level</li> <li>2. Turn switch to "ON" position</li> <li>3. Squeeze and hold gun trigger while starting (see STARTING THE ENGINE on page 11).</li> </ol>
Engine is overloaded	<ol style="list-style-type: none"> <li>1. Nozzle partially blocked.</li> </ol>	<ol style="list-style-type: none"> <li>1. Clean nozzle.</li> </ol>
Water or oil leaking from bottom of pump	<ol style="list-style-type: none"> <li>1. A small amount of leakage is normal.</li> </ol>	<ol style="list-style-type: none"> <li>1. If excessive leaking occurs call the Customer Service Department.</li> </ol>
Pressure increases when gun is closed	<ol style="list-style-type: none"> <li>1. Bypass valve not operating properly.</li> </ol>	<ol style="list-style-type: none"> <li>1. Call the Customer Service Department.</li> </ol>
Engine running but pump not building maximum pressure or has irregular pressure	<ol style="list-style-type: none"> <li>1. Faucet closed.</li> <li>2. Unit has been stored in freezing temperatures.</li> <li>3. Inadequate water supply.</li> <li>4. Water inlet screen clogged.</li> <li>5. Kink in garden hose.</li> <li>6. Wand nozzle worn or damaged.</li> <li>7. Air in pump.</li> <li>8. Suction or discharge valves clogged or worn out.</li> <li>9. By-pass valve not operating effectively.</li> </ol>	<ol style="list-style-type: none"> <li>1. Open faucet.</li> <li>2. Thaw out unit completely including hose, gun and wand.</li> <li>3. Provide a minimum of 4 gpm at 20 psi.</li> <li>4. Clean screen.</li> <li>5. Straighten hose.</li> <li>6. Replace nozzle.</li> <li>7. Let run with gun open and wand removed until steady stream of water is released.</li> <li>8. Call the Customer Service Department.</li> <li>9. Call the Customer Service Department.</li> </ol>
No intake of chemicals	<ol style="list-style-type: none"> <li>1. Injection tube not securely inserted into unit.</li> <li>2. Tube cracked or split.</li> <li>3. Wrong nozzle.</li> <li>4. Injection tube strainer clogged.</li> <li>5. Nozzle blocked.</li> <li>6. Dried chemicals in injector.</li> </ol>	<ol style="list-style-type: none"> <li>1. Push firmly into injector.</li> <li>2. Replace tubing.</li> <li>3. Switch to low pressure nozzle.</li> <li>4. Clean strainer.</li> <li>5. Clean nozzle.</li> <li>6. Dissolve by running warm water through the injection tube.</li> </ol>
Trigger will not move	<ol style="list-style-type: none"> <li>1. Gun safety lock engaged.</li> </ol>	<ol style="list-style-type: none"> <li>1. Release safety lock.</li> </ol>
Water in crankcase	<ol style="list-style-type: none"> <li>1. High humidity.</li> <li>2. Worn seals.</li> </ol>	<ol style="list-style-type: none"> <li>1. Change oil more frequently.</li> <li>2. Call the Customer Service Department.</li> </ol>
Noisy operation	<ol style="list-style-type: none"> <li>1. Worn bearings</li> <li>2. Air mixed with water.</li> </ol>	<ol style="list-style-type: none"> <li>1. Call the Customer Service Department.</li> <li>2. Check inlet lines for restrictions and /or proper sizing.</li> </ol>
Rough/pulsating operation with pressure drop	<ol style="list-style-type: none"> <li>1. Worn packing.</li> <li>2. Inlet restriction.</li> <li>3. Unloader.</li> <li>4. Air mixed in water.</li> </ol>	<ol style="list-style-type: none"> <li>1. Call the Customer Service Department.</li> <li>2. Check system for stoppage, air leaks. correctly sized inlet plumbing to pump.</li> <li>3. Check unloader for proper operation.</li> <li>4. Check inlet lines for restrictions and/or proper sizing.</li> </ol>
High crankcase temperatures	<ol style="list-style-type: none"> <li>1. Wrong grade of oil.</li> <li>2. Improper amount of oil in crankcase.</li> </ol>	<ol style="list-style-type: none"> <li>1. Use recommended oil.</li> <li>2. Adjust oil level to proper amount.</li> </ol>

Inscrivez tous les renseignements  
et agrafez le reçu de caisse ici pour  
références futures :

Date d'achat : \_\_\_\_\_

N° de série : \_\_\_\_\_

Questions? 1-888-895-4549

Référez au site Web pour le manuel  
électronique et la liste des pièces.

[www.powermate.com](http://www.powermate.com)



### TABLE DES MATIÈRES





Mesures de sécurité/Définitions .....	18	Utilisation .....	27
Renseignements sur la sécurité du consommateur .....	18	Procédure de lancement.....	27
Mesures de sécurité importantes .....	18	Utilisation de produits chimiques .....	27
Mesures de sécurité.....	22	Technique de nettoyage.....	28
Spécifications .....	22	Fin de l'activité de nettoyage .....	28
Directives d'assemblage .....	23	Entretien .....	29
Choix de buse de pulvérisation .....	25	Rangement.....	30
Avant toute utilisation .....	25	Garantie.....	31
Caractéristiques de moteur et pompe .....	26	Guide de dépannage.....	32
Raccordements.....	26	English .....	1
		Español.....	33

**IMPORTANT:** Assurez-vous que toute personne qui utilisera cet équipement lise attentivement ces instructions avant de l'utiliser.

## MESURES DE SÉCURITÉ – DÉFINITIONS

- CONSERVER TOUTES LES INSTRUCTIONS

Ce guide contient des renseignements importants que vous devez bien saisir. Cette information porte sur VOTRE SÉCURITÉ et sur LA PRÉVENTION DE PROBLÈMES D'ÉQUIPEMENT. Afin de vous aider à identifier cette information, nous avons utilisé les symboles ci-dessous. Veuillez lire attentivement ce guide en portant une attention particulière à ces symboles.

 <b>DANGER</b> Indique un danger imminent qui, s'il n'est pas évité, CAUSERA DE GRAVES BLESSURES OU LA MORT.	 <b>ATTENTION</b> Indique la possibilité d'un danger qui, s'il n'est pas évité, PEUT causer DES BLESSURES MINEURES OU MOYENNES.
 <b>AVERTISSEMENT</b> Indique la possibilité d'un danger qui, s'il n'est pas évité, POURRAIT CAUSER DE GRAVES BLESSURES OU LA MORT.	 <b>AVIS</b> Sans le symbole d'alerte. Indique la possibilité d'un danger qui, s'il n'est pas évité, PEUT causer DES DOMMAGES À LA PROPRIÉTÉ.

## RENSEIGNEMENTS SUR LA SÉCURITÉ DU CONSOMMATEUR

- CONSERVER TOUTES LES INSTRUCTIONS

 **AVERTISSEMENT** Il se peut que ce produit ne soit pas équipé d'un silencieux à pare-étincelles. Si le produit n'en est pas équipé, et s'il est utilisé près de matériaux inflammables ou sur de la terre couverte de produits agricoles, forêts, broussailles, gazon ou autres articles semblables, un pare-étincelles approuvé doit être posé, et est exigé par la loi en Californie. Selon la section 13005(b) de la loi de la Californie, et les sections 4442 et 4443 du Code sur les ressources publiques de la Californie, ce produit ne peut pas être utilisé en Californie, à moins que le moteur ne soit équipé d'un pare-étincelles, tel que décrit dans la section 4442, et à moins que l'appareil ne soit maintenu en bon état de fonctionnement. Des pare-étincelles sont également requis sur certaines terres forestières des États-Unis et peuvent être exigés légalement sous certains autres lois et arrêtés.

**AVERTISSEMENT : CONTIENT DU PLOMB.** PEUT ÊTRE NOCIF S'IL EST INGÉRÉ OU MÂCHÉ. PEUT GÉNÉRER DE LA POUSSIÈRE CONTENANT DU PLOMB. SE LAVER LES MAINS APRÈS USAGE. GARDER HORS DE LA PORTÉE DES ENFANTS.

 **AVERTISSEMENT :** CE PRODUIT POURRAIT VOUS EXPOSER À DES PRODUITS CHIMIQUES, Y COMPRIS LE PLOMB, RECONNU PAR L'ÉTAT DE CALIFORNIE COMME CAUSE DE CANCER, DE MALFORMATIONS CONGÉNITALES OU AUTRES PROBLÈMES DU SYSTÈME DE REPRODUCTION. POUR OBTENIR PLUS D'INFORMATION, VISITEZ [WWW.P65WARNINGS.CA.GOV](http://WWW.P65WARNINGS.CA.GOV).

## MESURES DE SÉCURITÉ IMPORTANTES

- CONSERVER TOUTES LES INSTRUCTIONS

 **AVERTISSEMENT** N'utilisez pas cet appareil avant d'avoir lu et compris les instructions sur la sécurité, l'utilisation et l'entretien de ce Guide de l'utilisateur et du Guide du propriétaire du moteur.

**LISEZ ET CONSERVEZ CES INSTRUCTIONS**



# MESURES DE SÉCURITÉ IMPORTANTES (SUITE)

• CONSERVER TOUTES LES INSTRUCTIONS

## **DANGER** RISQUE D'EXPLOSION OU D'INCENDIE



CE QUI PEUT SE PRODUIRE	COMMENT L'ÉVITER
<ul style="list-style-type: none"> <li>Les cigarettes, étincelles, arc électrique, gaz d'échappement et des parties chaudes du moteur telles qu'un silencieux peuvent enflammer l'essence déversée et ses vapeurs.</li> </ul>	<ul style="list-style-type: none"> <li>Éteindre le moteur et le laisser refroidir avant de remplir le réservoir d'essence.</li> <li>Être attentif et éviter de déverser de l'essence lors du remplissage du réservoir. Éloigner la laveuse haute pression de la zone de ravitaillement avant de démarrer le moteur.</li> </ul>
<ul style="list-style-type: none"> <li>Le combustible du réservoir se dilate sous l'effet de la chaleur et pourrait se solder par un déversement et un incendie ou une explosion.</li> </ul>	<ul style="list-style-type: none"> <li>Laisser environ 127 mm (1/2 po) de dégagement sous le bord du goulot de remplissage pour permettre l'expansion de l'essence.</li> </ul>
<ul style="list-style-type: none"> <li>Le fonctionnement de la laveuse haute pression dans un milieu explosif pourrait se solder par un incendie.</li> </ul>	<ul style="list-style-type: none"> <li>Utiliser et faire le plein d'essence de l'équipement dans des zones bien dégagées de tout obstacle. Installer un extincteur adéquat dans les zones de travail pour combattre les incendies à base d'essence.</li> </ul>
<ul style="list-style-type: none"> <li>Du matériel déposé contre ou près de la laveuse haute pression peut interférer avec les fonctionnalités d'aération de l'équipement et provoquer une surchauffe et l'allumage du matériel (risque d'incendie).</li> </ul>	<ul style="list-style-type: none"> <li>Ne jamais utiliser la laveuse haute pression dans une zone avec arbustes ou broussailles secs.</li> </ul>
<ul style="list-style-type: none"> <li>La chaleur de l'échappement du silencieux peut endommager des surfaces peintes, faire fondre tout type de matériel sensible à la chaleur (comme du revêtement extérieur, plastique, caoutchouc, vinyle ou même le tuyau haute pression) et nuire aux plantes vivantes.</li> </ul>	<ul style="list-style-type: none"> <li>Toujours éloigner la laveuse haute pression d'au moins 1,2 m (4 pi) de toutes surfaces (telles que des maisons, voitures, ou des plantes vivantes) qui pourraient être endommagées par la chaleur s'échappant du silencieux.</li> </ul>
<ul style="list-style-type: none"> <li>De l'essence mal entreposée pourrait provoquer un allumage (incendie) accidentel. Ranger l'essence de façon sécuritaire pour en empêcher l'accès aux enfants et à toutes autres personnes non qualifiées.</li> </ul>	<ul style="list-style-type: none"> <li>Entreposer l'essence dans un contenant homologué par la Loi sur la santé et la sécurité du travail dans un emplacement sécuritaire loin de la zone de travail.</li> </ul>
<ul style="list-style-type: none"> <li>L'utilisation d'acides, de produits chimiques toxiques ou corrosifs, de poisons, d'insecticides ou de toute sorte de solvant inflammable dans ce produit pourrait provoquer des blessures graves ou la mort.</li> </ul>	<ul style="list-style-type: none"> <li>Ne pas vaporiser des liquides inflammables.</li> </ul>

## **DANGER** RISQUE D'INJECTION ET DE LACÉRATION



CE QUI PEUT SE PRODUIRE	COMMENT L'ÉVITER
<ul style="list-style-type: none"> <li>Notre laveuse haute pression fonctionne à des pressions de liquides et des vitesses suffisamment élevées pour pénétrer la peau de l'homme et animale, ce qui pourrait se solder par une amputation ou autre blessure grave. Des fuites provoquées par des raccords lâches ou des tuyaux usés ou endommagés peuvent se solder par des blessures par injection. <b>NE PAS TRAITER UN INJECTION DE LIQUIDE COMME UNE SIMPLE COUPURE ! Consulter un médecin immédiatement !</b></li> </ul>	<ul style="list-style-type: none"> <li>Inspecter périodiquement le tuyau haute pression. Remplacer immédiatement le tuyau s'il est endommagé, usé, s'il a fondu en contact avec le moteur ou s'il démontre un signe de fissure, des bulles, des trous d'épingle ou tout autre fuite. Ne jamais saisir un tuyau haute pression qui fuit ou est endommagé.</li> <li>Ne jamais toucher, saisir ou essayer de couvrir un trou minuscule ou tout autre fuite similaire sur le tuyau haute pression.</li> <li>Le jet d'eau EST sous haute pression et PÉNÈTRERA la peau.</li> <li>Ne jamais mettre les mains devant l'embouchure.</li> <li>Éloigner le jet, ne pas le diriger vers soi-même ou autrui.</li> <li>S'assurer que le tuyau et les raccords sont serrés et en bon état. Ne jamais s'agripper au tuyau ou aux raccords en cours de fonctionnement.</li> <li>Ne pas mettre le tuyau en contact avec le silencieux.</li> <li>Ne jamais attacher ou retirer le tube ou les raccords du tuyau avec le système sous pression.</li> </ul>
<ul style="list-style-type: none"> <li>Il y a risque de blessures si la pression n'est pas réduite avant d'essayer de procéder à un entretien ou un démontage.</li> </ul>	<ul style="list-style-type: none"> <li>Pour décompresser le système, éteindre le moteur, fermer l'approvisionnement en eau et enclencher la détente du pistolet jusqu'à l'arrêt complet de l'écoulement d'eau.</li> <li>Utiliser uniquement des tuyaux et accessoires classés pour des pressions plus élevées que le PSI de la laveuse haute pression.</li> </ul>

# MESURES DE SÉCURITÉ IMPORTANTES (SUITE)

• CONSERVER TOUTES LES INSTRUCTIONS



## **⚠ DANGER** RISQUE D'ASPHYXIE

CE QUI PEUT SE PRODUIRE	COMMENT L'ÉVITER
<ul style="list-style-type: none"> <li>Respirer les vapeurs d'échappement provoquera de graves blessures voire, un décès ! Les gaz d'échappement des moteurs contiennent du monoxyde de carbone, un gaz inodore et mortel.</li> </ul>	<ul style="list-style-type: none"> <li>Utiliser la laveuse haute pression dans une zone bien aérée. Éviter les endroits clos comme les garages, les sous-sols, etc.</li> <li>Ne jamais utiliser l'appareil dans un endroit habité par des hommes ou des animaux.</li> </ul>
<ul style="list-style-type: none"> <li>Certains liquides nettoyants contiennent des substances pouvant provoquer des blessures à la peau, aux yeux ou au système respiratoire.</li> </ul>	<ul style="list-style-type: none"> <li>Utiliser uniquement des liquides nettoyants spécialement recommandés pour les laveuses haute pression. Suivre les recommandations des fabricants. Ne pas utiliser de produit à blanchir au chlore ou tout autre composé corrosif.</li> </ul>



## **⚠ DANGER** RISQUE DE BLESSURE PAR JET

CE QUI PEUT SE PRODUIRE	COMMENT L'ÉVITER
<ul style="list-style-type: none"> <li>Un jet de liquide à haute vitesse peut briser des objets et projeter les éclats à haute vitesse.</li> <li>Des objets légers ou mal fixés peuvent se transformer en projectiles dangereux.</li> </ul>	<ul style="list-style-type: none"> <li>Toujours porter des lunettes de sécurité conformes à la norme ANSI Z87.1. Porter des vêtements protecteurs pour se protéger de jets accidentels.</li> <li>Ne jamais diriger la lance ou le jet vers une personne ou des animaux.</li> <li>Toujours fixer solidement le verrou de la détente lorsque le tube pulvérisateur est inutilisé pour empêcher tout fonctionnement accidentel.</li> <li>Ne jamais fixer, de façon permanente, la détente en position arrière (ouverte).</li> </ul>



## **⚠ DANGER** RISQUE D'UTILISATION DANGEREUSE

CE QUI PEUT SE PRODUIRE	COMMENT L'ÉVITER
<ul style="list-style-type: none"> <li>Une utilisation dangereuse de la laveuse haute pression pourrait provoquer de graves blessures, voire son propre décès ou celle d'autres personnes.</li> </ul>	<ul style="list-style-type: none"> <li>Ne pas utiliser de produit à blanchir au chlore ou tout autre composé corrosif.</li> <li>Se familiariser avec le fonctionnement et les commandes de la laveuse haute pression.</li> <li>Tenir la zone de travail exempte de toutes personnes, animaux et obstacles.</li> <li>Ne pas utiliser le produit en cas de fatigue ou sous l'emprise d'alcool ou de drogues. Rester vigilant en tout temps.</li> <li>Ne jamais rendre inopérants les caractéristiques de sécurité du produit.</li> <li>Ne pas utiliser l'appareil avec des pièces manquantes, brisées ou non autorisées.</li> <li>Ne jamais laisser le tube pulvérisateur sans surveillance lors du fonctionnement de l'appareil.</li> </ul>
<ul style="list-style-type: none"> <li>Suivre la procédure de démarrage correcte pour éviter l'effet de rebond moteur qui provoquerait ainsi une blessure grave à la main ou au bras.</li> </ul>	<ul style="list-style-type: none"> <li>Si le moteur ne démarre pas après deux tentatives, appuyer sur la détente du pistolet pour décompresser la pompe. Tirer délicatement la corde du démarreur jusqu'à obtention d'une résistance. Puis tirer rapidement sur celui-ci pour éviter l'effet de rebond moteur et empêcher toute blessure à la main ou au bras.</li> </ul>
<ul style="list-style-type: none"> <li>Le pistolet et le tube de pulvérisation sont des outils de nettoyage puissants qui ressemblent à un jouet pour un enfant.</li> </ul>	<ul style="list-style-type: none"> <li>* Garder la laveuse haute pression hors de portée des enfants en tout temps.</li> </ul>
<ul style="list-style-type: none"> <li>Le pistolet et le tube de pulvérisation réagissent à la pression du jet et provoqueront un effet de rebond qui pourrait faire glisser, ou tomber, l'opérateur ou rediriger le jet. Une maîtrise imparfaite du pistolet et de la lance peut provoquer des blessures à soi-même et à autrui.</li> </ul>	<ul style="list-style-type: none"> <li>Ne pas trop tendre les bras ou se tenir debout sur une surface instable.</li> <li>Ne pas utiliser une laveuse haute pression debout sur une échelle.</li> <li>Saisir solidement à deux mains le pistolet/tube de pulvérisation. S'attendre à un effet de rebond lors de l'enclenchement de la détente.</li> </ul>

# MESURES DE SÉCURITÉ IMPORTANTES (SUITE)

• CONSERVER TOUTES LES INSTRUCTIONS

## **⚠ DANGER** RISQUE DE BLESSURE OU DE DOMMAGE À LA PROPRIÉTÉ LORS DU TRANSPORT OU DU RANGEMENT



CE QUI PEUT SE PRODUIRE	COMMENT L'ÉVITER
<ul style="list-style-type: none"> <li>Il y a risque de fuite ou de déversement d'essence ou d'huile qui pourrait se solder par un incendie ou des problèmes respiratoires, des blessures graves, voire la mort. Des fuites d'essence ou d'huile endommageront les tapis, peinture ou toutes autres surfaces de véhicules ou de remorques.</li> </ul>	<ul style="list-style-type: none"> <li>Si la laveuse haute pression est dotée d'une soupape d'arrêt, FERMER la soupape d'arrêt avant le transport pour éviter toute fuite d'essence. S'il n'y a pas de soupape d'arrêt, purger l'essence du réservoir avant le transport. Transporter l'essence uniquement dans un contenant homologué par la Loi sur la santé et la sécurité du travail. Toujours installer la laveuse haute pression sur un revêtement protecteur lors du transport pour protéger le véhicule de tout dommage de fuites. Retirer immédiatement la laveuse haute pression du véhicule dès l'arrivée à destination.</li> </ul>

## **⚠ AVERTISSEMENT** ATTENTION SURFACES CHAUDES



CE QUI PEUT SE PRODUIRE	COMMENT L'ÉVITER
<ul style="list-style-type: none"> <li>Le contact de surfaces chaudes comme les composants d'échappement moteur, pourrait provoquer des brûlures graves</li> </ul>	<ul style="list-style-type: none"> <li>En cours de fonctionnement, ne toucher que les surfaces de commande de la laveuse haute pression. Tenir en tout temps les enfants à l'écart de la laveuse haute pression. Ils n'ont pas assez de jugement pour reconnaître les dangers inhérents au produit.</li> </ul>

## **⚠ AVERTISSEMENT** RISQUE DE BRÛLURE CHIMIQUE



CE QUI PEUT SE PRODUIRE	COMMENT L'ÉVITER
<ul style="list-style-type: none"> <li>L'utilisation d'acides, de produits chimiques toxiques ou corrosifs, de poisons, d'insecticides, ou de tout type de solvant inflammable avec le produit risque de se solder par des blessures graves, voire la mort.</li> </ul>	<ul style="list-style-type: none"> <li>Ne pas utiliser d'acides, d'essence, de kérosène ou tout autre matériel inflammable avec ce produit. Utiliser uniquement des détergents domestiques, des nettoyants et dégraissants recommandés pour les laveuses haute pression.</li> <li>Porter des vêtements protecteurs pour protéger les yeux et la peau contre le contact avec les matériaux sous pression.</li> </ul>

## **⚠ AVERTISSEMENT** RISQUE DE CHOC ÉLECTRIQUE



CE QUI PEUT SE PRODUIRE	COMMENT L'ÉVITER
<ul style="list-style-type: none"> <li>Un jet en direction de prises électriques ou d'interrupteurs ou tout objet branché à un circuit électrique pourrait se solder par un choc électrique.</li> </ul>	<ul style="list-style-type: none"> <li>Débrancher tout produit fonctionnant à l'électricité avant d'essayer de le nettoyer. Éloigner le jet des prises électriques et interrupteurs.</li> </ul>

## **⚠ AVERTISSEMENT** RISQUE DE BLESSURE EN SOULEVANT LE PRODUIT



CE QUI PEUT SE PRODUIRE	COMMENT L'ÉVITER
<ul style="list-style-type: none"> <li>Essayer de soulever un objet trop lourd peut se solder par de graves blessures.</li> </ul>	<ul style="list-style-type: none"> <li>La laveuse haute pression est trop lourde pour être soulevée par une seule personne. Demander de l'aide avant de la soulever.</li> </ul>

# MESURES DE SÉCURITÉ

• CONSERVER TOUTES LES INSTRUCTIONS

---

## SOUPAPE DE SURPRESSION THERMIQUE

La soupape de surpression thermique a pour but de protéger la pompe de toute surchauffe si le pistolet de pulvérisation est fermé durant une longue période ou si la buse s'engorge. Toutefois, elle est conçue comme système auxiliaire et l'on doit faire tous les efforts possibles pour empêcher la pompe de surchauffer.

Nous recommandons d'arrêter le nettoyeur haute pression si l'on ne prévoit pas de l'utiliser durant plus de cinq minutes. Ceci évite l'usure de l'appareil, réduit la consommation de carburant et prolonge la vie de la pompe en évitant la surchauffe.

**AVIS** La pompe surchauffera et peut être endommagée si on la laisse recycler pendant plus de cinq minutes.

## LOQUET DE SÉCURITÉ

Pour éviter tout déversement accidentel d'eau sous haute pression, le loquet de sécurité sur la gâchette devrait être en place lorsque le nettoyeur haute pression n'est pas utilisé. (Reportez-vous aux instructions d'utilisation.)

## ARRÊT SUITE AU BAS NIVEAU D'HUILE

Le système est équipé d'un détecteur de bas niveau d'huile. Si le niveau d'huile du moteur

est plus bas que celui exigé, le nettoyeur haute pression s'arrêtera automatiquement. (Reportez-vous au manuel du moteur pour cette caractéristique). Ceci protège le moteur de votre nettoyeur haute pression en l'empêchant de fonctionner sans le niveau de lubrification voulu.

Si le moteur de votre nettoyeur haute pression s'arrête et si le niveau d'huile respecte les spécifications, vérifiez si le nettoyeur haute pression n'est pas installé à un angle qui force l'huile à se déplacer. Installez sur une surface plane pour corriger ce problème. Si le moteur refuse de démarrer, le niveau d'huile n'est peut-être pas suffisant pour désactiver l'interrupteur de bas niveau d'huile. S'assurer que le moteur est bien rempli d'huile. Voir le manuel du moteur.

## SILENCIEUX PARE-ÉTINCELLES

CET PRODUIT PEUT NE PAS ÊTRE MUNI D'UN SILENCIEUX PARE-ÉTINCELLES. S'il doit être utilisé à proximité de matériaux inflammables, tels que des récoltes, des forêts, des broussailles, des herbes ou autres, il est fortement recommandé d'installer un pare-étincelles, par ailleurs obligatoire en Californie. L'usage d'un pare-étincelles pourrait également être exigé par d'autres lois et règlements. Pour de plus amples renseignements à cet égard, prière de contacter le service à la clientèle en composant le numéro de téléphone 1-888-895-4549.

## SPÉCIFICATIONS

• CONSERVER TOUTES LES INSTRUCTIONS

---

Pression maximum (PSI/kPa) .....	3100
Litres par minute (lpm) .....	10.6
Pression maximale d'entrée .....	Jusqu'à 90 psig (620 kPa)
R/MIN. ....	3750 R/MIN
Température des fluides pompés .....	Jusqu'à 80 °F (27 °C)
Orifices d'entrée .....	3/4 po GHT (F)
Orifices de refoulement .....	M22

Votre nettoyeur haute pression a une pompe d'entretien-libère. Il n'y a pas de besoin de changer le huile de pompe.

# DIRECTIVES D'ASSEMBLAGE

• CONSERVER TOUTES LES INSTRUCTIONS

1. Placez l'unité sur le dos et insérez l'essieu dans le tube avant (FIG 1). Utilisez (1) rondelle M6 et (1) vis à tête hexagonale M6 x 15 mm de longueur, pour assembler l'essieu à la structure à l'aide de la clé ouverte incluse. Resserrez fermement la vis. Répétez la même procédure sur le côté opposé.



2. Retirez (1) rondelle M8 et (1) écrou M8 de l'essieu et placez la roue sur l'essieu (FIG 2). Assurez-vous que le moyeu de la roue est situé à l'intérieur (FIG 3). Le côté du moyeu de la roue possède la pièce centrale, dépassant de la roue d'environ 6 mm. Remplacez la rondelle et l'écrou sur l'essieu, à l'aide de la clé ouverte incluse (FIG 4). Resserrez fermement la vis. Répétez la même procédure sur le côté opposé.

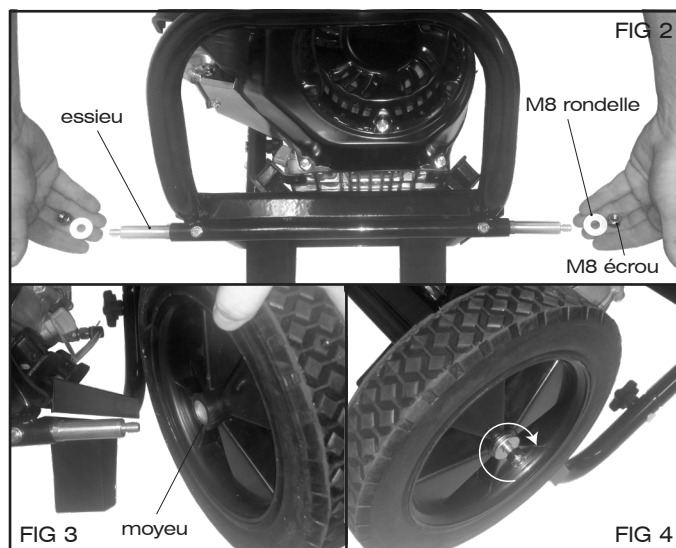

3. Avec l'unité toujours sur le dos, installez les pattes en caoutchouc, à l'aide de (1) vis à chapeau à tête creuse M8 x 25 mm de longueur et (1) écrou M8 (FIG 5). À l'aide de la clé hexagonale et de la clé ouverte incluses, resserrez fermement la vis. Répétez la même procédure sur le côté opposé (FIG 6).

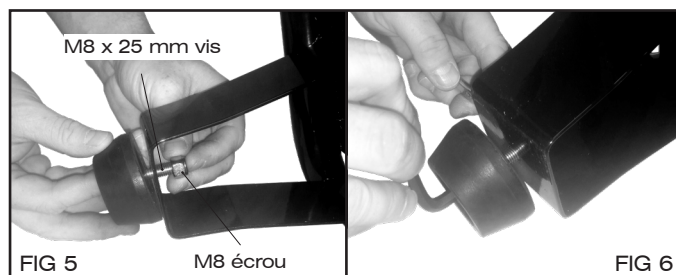

4. Placez l'unité sur ses roues et pattes en caoutchouc. Insérez la poignée dans la structure (Fig.7). Localisez la quincaillerie (vis, rondelles et boutons) dans le sac en plastique, fourni avec le mode d'emploi. Assurez-vous que les orifices de la poignée et de la structure sont bien alignés. Insérez les vis de la poignée à travers les orifices à partir de l'extérieur (FIG 8). Ajoutez une rondelle à la vis et par la suite, enfiler un bouton sur la vis à partir de l'intérieur et resserrez-le fermement en place (FIG 8).

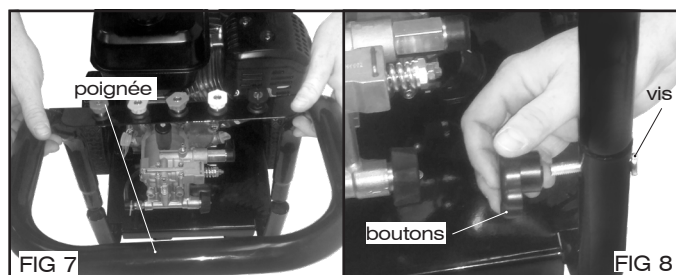



## DIRECTIVES D'ASSEMBLAGE (SUITE)

• CONSERVER TOUTES LES INSTRUCTIONS

5. Installez le crochet inférieur du pistolet, à l'aide de (1) vis à chapeau à tête creuse M6 x 45 mm de longueur, (1) écrou M6, de la clé hexagonale et de la clé ouverte incluses (FIG 9). Resserrez fermement la vis (FIG 10).

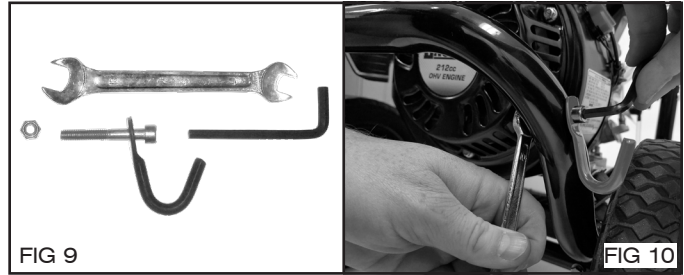

6. Installez le crochet supérieur du pistolet, à l'aide de (1) vis à chapeau à tête creuse M6 x 45 mm de longueur, (1) écrou M6, de la clé hexagonale et de la clé ouverte incluses (FIG 11). Resserrez fermement la vis. Assemblez la baguette en vissant ensemble les connexions filetées des deux parties de la baguette. Suspendez la baguette au crochet supérieur du pistolet, tel qu'illustré à la (FIG 12).

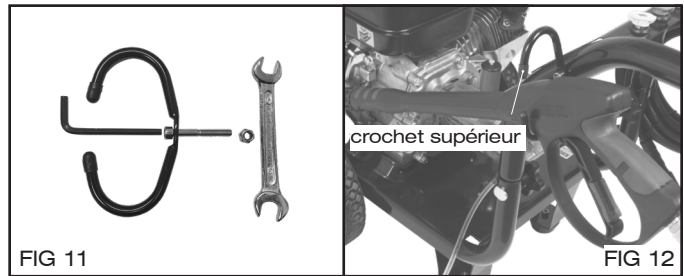

7. Installez le support supérieur du tuyau, à l'aide de (2) vis à chapeau à tête creuse M6 x 45 mm de longueur, (2) écrou M6, de la clé hexagonale et de la clé ouverte incluses (FIG 13-16). Resserrez fermement les vis.

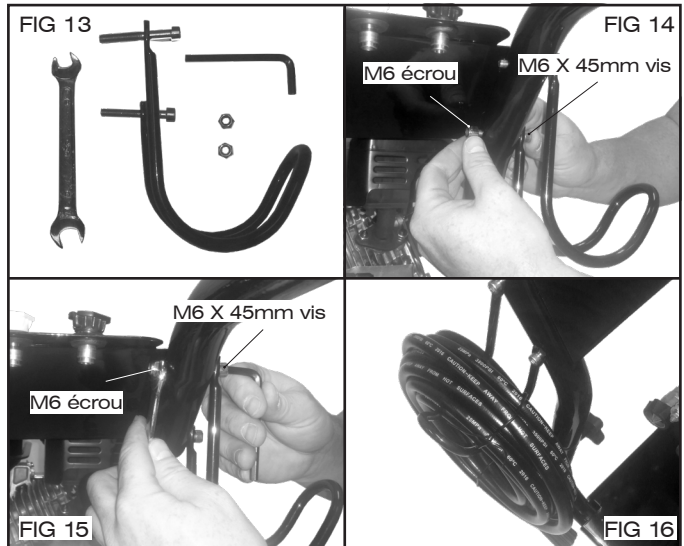

8. Assemblage final de l'unité (FIG 17).
9. Un outil pour l'extraction de bougie d'allumage est inclus pour l'entretien. (FIG 18). Consultez le manuel du moteur pour procéder à l'entretien des bougies d'allumage.

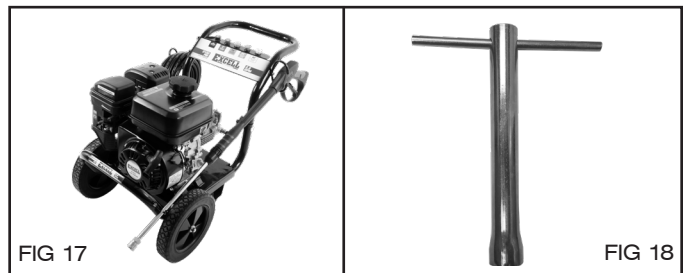

# CHOIX DE BUSE DE PULVÉRISATION

• CONSERVER TOUTES LES INSTRUCTIONS

---

Les renseignements suivants concernent les cinq buses incluses avec la laveuse à pression.

**REMARQUE: La force du jet sur la surface à nettoyer augmente lorsque vous rapprochez kde la surface avec la baguette.**

**Haute pression 0 ° (rouge) :** Le jet d'eau déchargé est très important. Faites preuve d'une extrême prudence afin d'éviter tout dommage à la surface qui est nettoyée ou toute blessure corporelle aux personnes ou aux animaux.

**Haute pression 15 ° (jaune) :** Ceci est la buse qui est utilisé pour la plupart des applications de nettoyage. Celle-ci offre une

couverture étroite et un jet d'eau très puissant. **Haute pression 25 ° (verte) :** L'utilisation de cette buse permet d'obtenir une couverture et un jet d'eau moyens. Idéale pour le rinçage de la saleté et des débris des surfaces.

**Haute pression 40 ° (blanche) :** Cette buse est utilisée pour la couverture de nettoyage la plus grande, sur une surface plus grande, avec un jet d'eau puissant.

**Basse pression 65 ° (noire) :** Permet d'obtenir une pulvérisation basse pression et une grande couverture. Utilisée principalement lors de l'utilisation de l'injecteur d'application de produits chimiques.

## AVANT TOUTE UTILISATION

• CONSERVER TOUTES LES INSTRUCTIONS

---

**REMARQUE: Le moteur et la pompe de votre nettoyeur haute pression EXCELL™ fonctionneront beaucoup mieux après une période de rodage de plusieurs heures.**

## PRÉPARATION PRECEDANT LA MISE EN MARCHÉ

Avant de mettre en marche le nettoyeur haute pression, vérifiez qu'il n'y a aucune pièce desserrée et manquante ainsi que pour tout dommage survenu lors de l'expédition.

## MONTAGE DU TUYAU ET DU PISTOLET

**REMARQUE: Alignez les raccords filetés avec soin pour ne pas endommager les fils en assemblant. Resserrez bien tous les raccords afin d'éviter toute fuite lorsque l'appareil est en marche.**

Fixez le tuyau à l'arrivée de la gâchette du pistolet.

## LUBRIFICATION DU MOTEUR

N'essayez PAS de faire démarrer le moteur du nettoyeur sans remplir l'arbre coudé du moteur de la bonne quantité et sorte d'huile. (Voir le manuel au sujet du moteur pour ces renseignements). On a expédié le moteur de votre nettoyeur de l'usine sans huile dans l'arbre coudé du moteur. Vous pouvez détruire le moteur en faisant fonctionner l'appareil sans huile.

La pompe ne possède pas de jauge d'huile ou de voyant latéral à glace. Vérifier s'il n'y a pas de fuites d'huile par la pompe. La pompe est expédiée de l'usine avec son huile.

## CARBURANT

Remplissez le réservoir avec de l'essence d'automobile propre, fraîche sans plomb. (Voir Figure 1). On peut utiliser l'essence régulière si l'on a un indice d'octane élevé (au moins d'indice 85).

**⚠ AVERTISSEMENT** L'essence est très dangereuse. De sérieuses blessures peuvent résulter d'un feu causé par l'essence entrant en contact avec des surfaces chaudes.

**Ne pas trop remplir le réservoir. Maintenir le niveau d'essence maximum à deux centimètres au-dessous du haut du goulot de remplissage. Ceci permet l'expansion du carburant pendant les périodes de chaleur et empêche l'essence de déborder.**



# CARACTERISTIQUES DE MOTEUR ET POMPE - FIGURE 1

• CONSERVER TOUTES LES INSTRUCTIONS

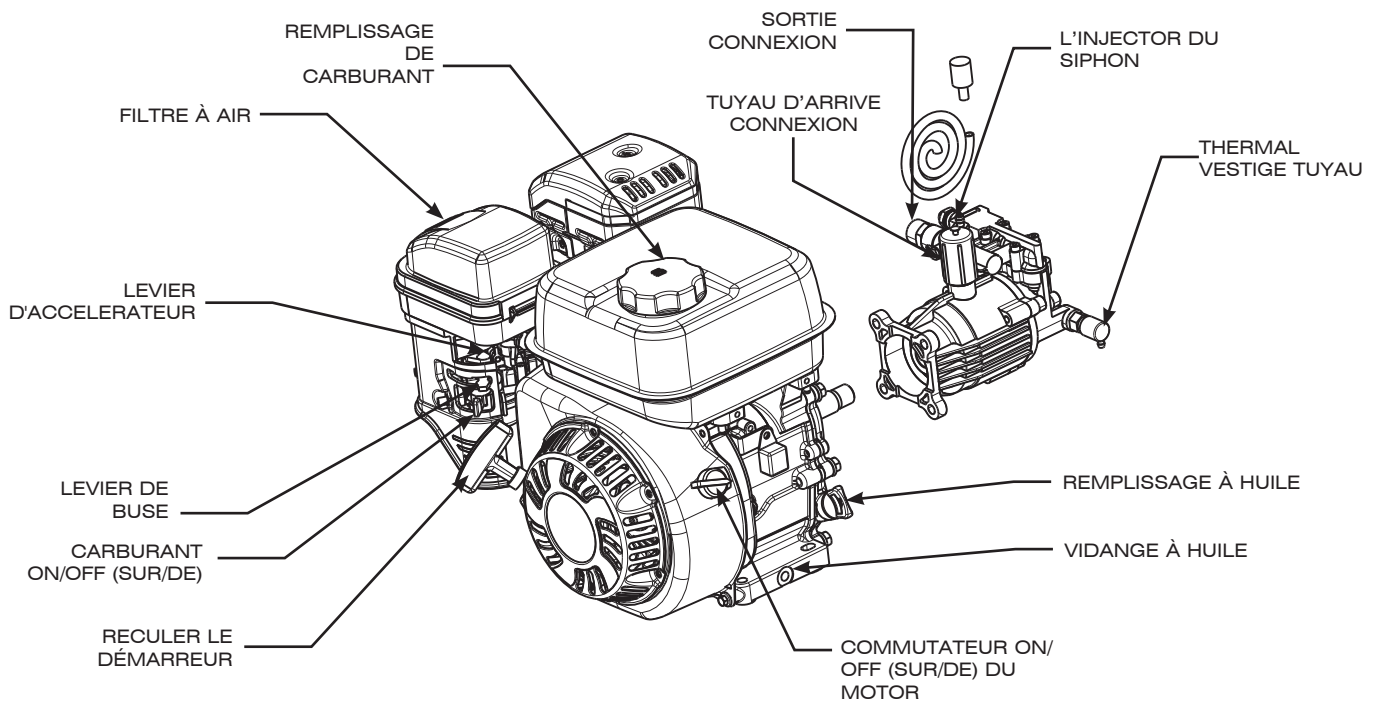

## RACCORDEMENTS

• CONSERVER TOUTES LES INSTRUCTIONS

### TUYAU HAUTE PRESSION

Attacher la durite haute pression à la connexion de sortie située sur la pompe. (Voir Figure 1).

### RACCORDEMENT D'EAU

Avant de raccorder l'appareil, faites couler l'eau dans le tuyau d'arrosage (non compris) pour évacuer toute matière étrangère. Vérifiez que la grille soit propre et dans l'arrivée de la pompe. Attacher le boyau d'arrosage de jardin à la connexion d'entrée située sur la pompe. (Voir Figure 1).

**REMARQUE: L'alimentation en eau doit fournir un minimum de 4 GPM à 40 à 80 PSI sinon la pompe pourrait être endommagée.**

## UTILISATION

- CONSERVER TOUTES LES INSTRUCTIONS

### PROCÉDURE DE LANCEMENT

1. Assurez-vous que l'alimentation d'eau soit raccordée et en marche.
2. Dégagez le dispositif de verrouillage du pistolet.
3. Pour permettre à l'air de s'échapper du tuyau, appuyez sur la gâchette du pistolet jusqu'à ce qu'il y ait un jet d'eau uniforme s'échappant de l'embout.
4. Retirez toute poussière ou matière étrangère de l'orifice de sortie du pistolet ainsi que du raccord de la baguette.
5. Insérez la baguette-buse dans la baguette du pistolet et resserrez le raccord en tournant manuellement.

**AVIS** Il y a un bouchon provisoire d'expédition dans le reniflard d'huile, lorsque la pompe est expédiée de l'usine. Le bouchon provisoire d'expédition prévient toute fuite d'huile de la pompe durant le transport. Le bouchon provisoire d'expédition doit être retiré, avant la mise en marche de la laveuse à haute pression. Pour le retirer, tirez-le directement.

La pompe est fournie avec la quantité appropriée d'huile et ne requiert aucun entretien additionnel.

## UTILISATION DE PRODUITS CHIMIQUES

- CONSERVER TOUTES LES INSTRUCTIONS

1. Fixez le tube d'injection à l'injecteur du siphon sur la pompe (voir figure 1, page 26).
2. Ouvrez le contenant de produits chimiques de nettoyeur à haute pression et placez-le à côté de l'appareil près du tube d'injection.
3. Regardez le filtre au bout du tube d'injection afin de vous assurer qu'il ne soit pas bloqué.
4. Insérez le tube d'injection dans le contenant jusqu'au fond.
5. Retirez la buse haute pression de la tige et installez la buse d'injection noire. La solution se mélangera automatiquement à l'eau et refluera alors par la buse.

### MISE EN MARCHÉ DU MOTEUR: (Voir Figure 1, page 26)

1. Vérifiez les niveaux d'huile et de carburant du moteur
2. Déplacez le levier de carburant sur la position "on".
3. Réglez le levier de starter si nécessaire (étranglement complet "on" pour un moteur froid, demi-choke ou pas de starter peut être nécessaire pour un moteur chaud-récemment exécuté).
4. Réglez le levier de commande des gaz si nécessaire (la demi-manette est recommandée pour le démarrage).
5. Mettez l'interrupteur marche/arrêt du moteur en position "on".
6. Pressez et maintenez la gâchette sur le pistolet à haute pression pour libérer la pression sur la pompe. Le défaut de faire cela rendra l'unité difficile à démarrer.
7. tout en maintenant la gâchette sur le pistolet à haute pression, tirez le câble du démarreur avec une traction rapide et constante jusqu'à ce que le moteur démarre.
8. lorsque le moteur se réchauffe, déplacez le levier de Starter sur la position OFF.

**AVERTISSEMENT** Si la pipette ou le gicleur ne sont pas solidement logés en place, ils pourraient être éjectés sous haute pression quand le pistolet est en fonction, ce qui pourrait causer des blessures ou dommages.

**AVIS** Ce nettoyeur est conçu seulement pour les détergents liquides de lave-auto, formulés spécialement pour les nettoyeurs haute pression, et pour les savons doux. N'utilisez que des produits chimiques compatibles avec les pièces d'aluminium et de cuivre du nettoyeur. Les savons en poudre peuvent bloquer le système d'injection. Utilisez toujours les produits chimiques conformément aux directives des fabricants. MAT Industries, LLC n'accepte aucune responsabilité pour tout dommage causés par des produits chimiques injectés par ce nettoyeur haute pression.

## TECHNIQUE DE NETTOYAGE

• CONSERVER TOUTES LES INSTRUCTIONS

---

Lorsque vous nettoyez avec le nettoyeur à haute pression, on peut accomplir de nombreuses tâches de nettoyage en utilisant seulement de l'eau, mais pour la plupart des tâches il est préférable d'utiliser aussi un nettoyant ce qui assure un trempage rigide de la saleté et par conséquent permet à l'eau à haute pression de pénétrer et de retirer la saleté plus efficacement.

Les produits chimiques de nettoyeur à haute pression sont spécialement formulés pour votre nettoyeur à haute pression.

### APPLICATION DE SAVON OU DE DEGRAISSANT

1. Appliquez la solution sur une surface de travail SÈCHE. Sur une surface verticale, appliquez horizontalement d'un côté à l'autre en commençant par le bas pour éviter des coulées.

**NOTE: Il n'est pas recommandé de mouiller la surface d'abord parce que cela dilue le détergeant et réduit sa capacité de nettoyage. Évitez de travailler sur des surfaces chaudes ou sous les rayons directs du soleil afin de réduire les risques que le produit chimique n'abîme les surfaces peintes. Les dommages à la surface peinte peuvent survenir après séchage du produit chimique sur la surface en question. Tenez la buse suffisamment éloignée de cette dernière pour empêcher que la surface ne s'abîme.**

2. Laissez le produit chimique sur la surface un peu avant de le rincer.
3. Rincez à l'eau propre sous une haute pression. Sur les surfaces verticales, rincez d'abord de bas en haut, puis rincez de haut en bas. Tenez l'ajutage de 6 à 8 pouces de la surface de travail à un angle de 45° en utilisant un jet plat comme un outil pour peler plutôt que comme une brosse pour frotter.

### APPLICATION DE CIRE

1. Immédiatement après le nettoyage, appliquez la cire du nettoyeur à haute pression. Placez le type d'injection dans le contenant de cire.
2. Appliquez la cire en petite quantité en une couche uni forme. Appliquez aux surfaces mouillées de bas en haut haut uniformément pour éviter les coulées.
3. Retirez le tube de succion de la bouteille de cire et rincez le surplus de cire.

**NOTE: SI L'EXCÉDENT DE CIRE N'EST PAS ENLEVÉ, ON PEUT AVOIR UN FINI BROUILLÉ.**

4. Essuyez pour réduire les tâches d'eau.

## FIN DE L'ACTIVITÉ DE NETTOYAGE

• CONSERVER TOUTES LES INSTRUCTIONS

---

Lorsque vous avez fini d'utiliser le système d'injection de produits chimiques, retirez le tube du récipient. Laissez la machine fonctionner à basse pression et injectez de l'eau

propre par le tube et le système d'injection, en plongeant l'extrémité du tube dans un récipient d'eau propre. Laissez la machine en marche jusqu'à ce que le nettoyage soit terminé.

## ENTRETIEN DE L'APPAREIL

• CONSERVER TOUTES LES INSTRUCTIONS

---

### RACCORDS

Les connexions sur les tuyaux des appareils de nettoyage sous pression, le pistolet et le gicleur d'arrosage doivent être nettoyés régulièrement et lubrifiés avec de la graisse siliconée pour prévenir les fuites et dommages aux joints toriques.

### AJUTAGE

Si l'ajutage est bloqué cela peut provoquer une pression trop forte de la pompe et il faut le nettoyer immédiatement.

**⚠ AVERTISSEMENT** Un nettoyeur à gicleur peut être utilisé seulement lorsque le gicleur d'arrosage est débranché du pistolet pour éviter les blessures.

1. Déposer le gicleur de la pipette.
2. Eclaircir le jet avec le jet épingle plus pro pre a fourni avec la nettoyeur haute pression.
3. Vidangez l'ajutage en sens inverse avec de l'eau.
4. Poser à nouveau le gicleur dans la pipette.

Remettez en marche le nettoyeur à haute pression et dégagez la gachette du pistolet vaporisateur. Si l'ajutage est encore bloqué ou l'est partiellement, reprenez les étapes 1 à 4 précédentes.

Si la marche à suivre précédente ne permet pas de dégager la buse, remplacez-la par une nouvelle buse.

### FILTRE A EAU

Votre nettoyeur haute pression est muni d'une grille pour la prise d'eau afin de protéger la pompe. Si la grille n'est pas bien entretenue, cela réduira le débit d'eau du nettoyeur haute pression et pourra endommager la pompe. En retirant ou nettoyant la grille, ne l'endommagez pas. Toute particule étrangère pénétrant dans la pompe peut l'endommager. Ne faites PAS fonctionner le nettoyeur haute pression sans grille.

Enlevez le filtre à tamis et procédez à son rinçage par circulation inverse afin d'en déloger les impuretés. Remplacez-le immédiatement.

### ENTRETIEN DU MOTEUR

Durant les mois d'hiver, il peut y avoir des conditions atmosphériques rares qui pourraient geler le carburateur. Si ceci se produit, le moteur peut mal tourner, perdre de la puissance et s'arrêter.

**REMARQUE: Reportez-vous au manuel du fabricant du moteur pour l'utilisation et l'entretien du moteur.**

## RANGEMENT

• CONSERVER TOUTES LES INSTRUCTIONS

---

### RANGEMENT DE LA POMPE

Si vous devez ranger votre nettoyeur à haute pression dans un endroit où la température est sous 0°C, vous pouvez réduire les risques de dommages en utilisant la démarche suivante:

1. Coupez l'alimentation en eau et relâchez la pression dans le pistolet pulvérisateur en appuyant sur la gâchette. Débranchez le tuyau d'arrosage de la laveuse à pression tout en assurant le raccordement du flexible haute pression.
2. Mettez l'appareil sur le côté, la connexion d'entrée vers le haut.
3. Insérez un petit entonnoir (pour éviter les fuites) dans l'orifice d'entrée et versez-y environ 1/4 tasse d'antigel.
4. Débranchez le fil de la bougie.
5. Sans raccorder le tuyau d'arrosage, tirez sur le mécanisme de rappel plusieurs fois afin de faire circuler l'antigel dans le système de la pompe. Continuez à ajouter de l'anti-gel et de tirer sur le mécanisme de rappel jusqu'à ce que l'anti-gel sorte en tirant sur la gâchette. Débranchez le tuyau haute pression. L'anti-gel servira à empêcher la rouille durant l'entreposage et aidera à empêcher les pistons de coller.
6. Mettez l'appareil debout.

**AVIS** Avant de remettre l'appareil en marche, dégelez toute glace des tuyaux de nettoyeur, du pistolet de pulvérisation et de la baguette.

Une autre méthode pour réduire les risques de gel est de vidanger votre appareil comme suit:

1. Arrêtez le nettoyeur à haute pression et retirez le tuyau d'alimentation et le tuyau à haute pression. Appuyez sur la gâchette du pistolet de décharge afin de drainer l'eau de la baguette et du tuyau.
2. Remettez en marche le nettoyeur à haute pression et laissez-le fonctionner brièvement (environ 5 secondes) jusqu'à ce qu'il n'y ait plus d'eau qui s'écoule de la sortie à haute pression.

### RANGEMENT DU MOTEUR

Lorsque le nettoyeur haute pression n'est pas utilisé ou lorsqu'il est rangé pour plus d'un mois, suivez ces instructions:

1. Ajoutez de l'huile à moteur jusqu'au niveau supérieur.
2. Vidangez l'essence du réservoir, de la tuyauterie, de la soupape et du carburateur.
3. Versez environ une cuillerée à café d'huile à moteur dans le trou de la bougie, tirez sur le lanceur à rappel plusieurs fois et remplacez la bougie. Puis tirez sur le démarreur lentement jusqu'à ce que vous sentiez une pression accrue indiquant que le piston est en mode de compression et laissez-le ainsi. Ceci ferme les soupapes d'entrée et d'échappement afin d'éviter que l'intérieur du cylindre ne rouille.
4. Couvrez le nettoyeur haute pression et rangez-le dans un endroit propre et sec, bien ventilé et loin de flammes nues et d'étincelles.

**REMARQUE : Il est recommandé d'utiliser en tout temps le stabilisateur de carburant, ce qui permettra de réduire la formation de dépôts de gomme dans le carburant lors de son entreposage. On peut ajouter le stabilisateur à l'essence en le versant soit dans le réservoir de carburant, soit dans un récipient d'entreposage.**

# GARANTIE LIMITÉE

• CONSERVER TOUTES LES INSTRUCTIONS

---

Spécifiez toujours le numéro de modèle en contactant l'usine.

Nous nous réservons le droit de modifier ces spécifications en tout temps sans préavis. La seule garantie applicable est notre garantie régulière écrite. Nous n'offrons aucune autre garantie, expresse ou implicite. MAT Engine Technologies, LLC garantit que cette débroussailleuse et toute autre pièce constituante sera libre de tout défaut relatif aux matériaux et à la main-d'œuvre, pendant une période de deux ans (90 jours pour un usage commercial ou une unité remise à neuf), à partir de la date du premier achat auprès d'un concessionnaire autorisé, à condition que le produit ait été entretenu et opéré adéquatement, selon les directives applicables. Cette garantie est accordée seulement à l'acheteur original au détail. Le contrat de vente ou la preuve d'achat doit être présentée au moment où une réclamation est faite au titre de la garantie. Cette garantie ne couvre pas un usage industriel ou de location, ni ne se applique à des parties qui ne sont pas en état d'origine en raison de l'usure normale, ou des pièces qui échouent ou sont endommagés à la suite d'un accident, un manque d'entretien, de falsification, ou l'altération. Des exceptions en regard de la période régulière de garantie touchent l'usure normale de certains articles, tels : lames de coupe, têtes équipées de fils de coupe, lames de tarières, filtres à air et bougies d'allumage ; ces articles ne sont couverts que pour une période de 60 jours contre tout défaut relatif aux matériaux et à la main-d'œuvre. Les frais de déplacement, manutention, transport et autres frais additionnels associés aux réparations sous garantie ne sont pas remboursables sous cette garantie et demeurent la responsabilité du propriétaire. Dans la mesure autorisée par la loi de la juridiction régissant la vente de ce produit, cette garantie expresse exclut toutes les autres garanties expresses et limite la durée de toutes les garanties implicites, incluant les garanties de qualité marchande ou d'adaptation à un usage particulier à une période de deux ans, à partir de la date du premier achat et MAT Engine Technologies, LLC ne sera en aucun cas tenu responsable de quelque dommage que ce soit, incluant les dommages indirects, accessoires ou consécutifs. Certains états / provinces ne permettent la limitation de la durée d'une garantie implicite ou l'exclusion des dommages accessoires ou consécutifs ; ainsi les limitations ci-haut mentionnées pourraient ne pas s'appliquer envers vous. Cette garantie confère à l'acheteur original des droits juridiques spécifiques.

Pour obtenir plus d'information au sujet de ces droits, veuillez consulter les lois applicables selon l'état / province.

MAT Industries, LLC siège social – CORRESPONDANCE UNIQUEMENT  
ATT'N: Service technique- MIND  
6700 Wildlife Way  
Long Grove, IL  
60047

La garantie du système de contrôle des émissions est fournie par le fabricant du moteur et est incluse avec ce produit et administrée par MAT Engine Technologies, LLC.

SI VOUS AVEZ DES QUESTIONS AU SUJET DE LA COUVERTURE  
DE VOTRE GARANTIE, VOUS DEVRIEZ CONTACTER LE SERVICE  
A LA CLIENTELE DE MIND



Si vous avez besoin d'assistance ou si vous  
avez des questions, APPELER SANS FRAIS :  
1-888-895-4549.



# GUIDE DE DÉPANNAGE

• CONSERVER TOUTES LES INSTRUCTIONS

Problème	Cause	Correction
Le moteur ne se met pas en marche ou arrête en pleine manoeuvre	<ol style="list-style-type: none"> <li>1. Commande d'arrêt de bas niveau d'huile.</li> <li>2. Interrupteur du moteur n'est pas sur "ON".</li> <li>3. la pression s'accumulent dans la pompe/ tuyau.</li> </ol>	<ol style="list-style-type: none"> <li>1. Assurez-vous que l'huile moteur est au bon niveau</li> <li>2. Mettez l'interrupteur en position "on "</li> <li>3. Presser et tenir la gâchette du pistolet pendant le démarrage (voir mise en marche du moteur à la page 11).</li> </ol>
Le moteur surchauffe	<ol style="list-style-type: none"> <li>1. La buse est bloquée.</li> </ol>	<ol style="list-style-type: none"> <li>1. Nettoyez la buse.</li> </ol>
De l'eau ou de l'huile fuit du bas de la pompe	<ol style="list-style-type: none"> <li>1. De légères fuites sont normales.</li> </ol>	<ol style="list-style-type: none"> <li>1. En cas de fuites trop importantes, appelez le service clientèle.</li> </ol>
La pression augmente lorsque le pistolet est fermé	<ol style="list-style-type: none"> <li>1. La soupape de dérivation ne fonctionne pas correctement.</li> </ol>	<ol style="list-style-type: none"> <li>1. Appelez le service clientèle.</li> </ol>
Le moteur tourne mais la pompe n'arrive pas à la pression maximale ou a une pression irrégulière	<ol style="list-style-type: none"> <li>1. Le robinet est fermé.</li> <li>2. L'appareil a été soumis à des températures au-dessous de 0°C.</li> <li>3. Alimentation en eau insuffisante.</li> <li>4. Le filtre de l'alimentation en eau est bouché.</li> <li>5. Le tuyau d'arrosage est plié.</li> <li>6. Buse de la baguette est usée ou endommagée.</li> <li>7. Il y a de l'air dans la pompe.</li> <li>8. Les valves d'aspiration ou d'écoulement sont bouchées ou usées.</li> <li>9. La soupape de dérivation ne fonctionne pas efficacement.</li> </ol>	<ol style="list-style-type: none"> <li>1. Ouvrez le robinet.</li> <li>2. Laissez l'appareil atteindre une température plus élevée, tuyau, poignée pistolet et lance compris.</li> <li>3. Fournissez un minimum de 4 gpm à 20 psi.</li> <li>4. Nettoyer le filtre.</li> <li>5. Retendez le tuyau d'arrosage.</li> <li>6. Remplacez la buse.</li> <li>7. Laisser le Nettoyeur à haute pression tourner avec le pistolet ouvert et la lance enlevée jusqu'à ce que l'eau sorte en débit régulier.</li> <li>8. Appelez le service clientèle.</li> <li>9. Appelez le service clientèle.</li> </ol>
L'injection de savon ou de cire ne se fait pas	<ol style="list-style-type: none"> <li>1. Le tube d'injection n'est pas fermement raccordé à la lance.</li> <li>2. Le tube est filé ou fendu.</li> <li>3. Mauvais buse.</li> <li>4. La buse est bouchée.</li> <li>5. Le filtre du tube d'injection est bouché.</li> <li>6. Du savon a séché dans l'injecteur.</li> </ol>	<ol style="list-style-type: none"> <li>1. Poussez fermement dans l'appareil.</li> <li>2. Remplacez le tube.</li> <li>3. Changez pour la buse à basse pression.</li> <li>4. Nettoyer la buse.</li> <li>5. Nettoyer le filtre.</li> <li>6. Dissolvez le savon en faisant passer de l'eau chaude dans le tube d'injection.</li> </ol>
Gâchette ne bouge pas	<ol style="list-style-type: none"> <li>1. Verrou de sécurité est enclenché.</li> </ol>	<ol style="list-style-type: none"> <li>1. Dégagez le verrou de sécurité.</li> </ol>
Eau dans le carter	<ol style="list-style-type: none"> <li>1. Forte humidité.</li> <li>2. Joints usés.</li> </ol>	<ol style="list-style-type: none"> <li>1. Changez l'huile plus fréquemment.</li> <li>2. Appeler le service Clients.</li> </ol>
Fonctionne bruyamment	<ol style="list-style-type: none"> <li>1. Roulements usés.</li> <li>2. Air mêlé à l'eau.</li> </ol>	<ol style="list-style-type: none"> <li>1. Appelez le service clientèle.</li> <li>2. Vérifiez les lignes d'arrivée pour obstruction et/ou mauvaise taille.</li> </ol>
Fonctionne difficilement/par à coup avec des chutes de pression	<ol style="list-style-type: none"> <li>1. Rembourrage usé.</li> <li>2. Arrivée obstruée.</li> <li>3. Contrôleur de détente.</li> <li>4. Air mêlé à l'eau.</li> </ol>	<ol style="list-style-type: none"> <li>1. Appelez le service clientèle.</li> <li>2. Vérifiez le système pour arrêt, fuite d'air, ligne d'arrivée à la pompe de taille incorrecte.</li> <li>3. Vérifiez le fonctionnement du contrôleur de détente.</li> <li>4. Vérifiez les lignes d'arrivée pour obstruction et/ou mauvaise taille.</li> </ol>
Température de carter élevée	<ol style="list-style-type: none"> <li>1. Mauvais type d'huile.</li> <li>2. Mauvaise quantité d'huile dans le carter.</li> </ol>	<ol style="list-style-type: none"> <li>1. Utilisez l'huile recommandée.</li> <li>2. Ajustez le niveau d'huile pour la bonne quantité.</li> </ol>





# LAVADORA A PRESIÓN MANUAL DE OPERACIÓN

para el modelo EPW2123100

Registre toda la información y adhiera el comprobante de compra aquí para referencia futura:

Fecha de compra: \_\_\_\_\_

N° de serie: \_\_\_\_\_

**¿Consultas? 1-888-895-4549**

Refiérase al sitio Web para el manual electrónico y la lista de piezas.

[www.powermate.com](http://www.powermate.com)



## CONTENIDO



Definiciones de normas de seguridad .....	34	Instrucciones de operación .....	43
Información de seguridad para el consumidor .....	34	Procedimiento de arranque.....	43
Instrucciones importantes de seguridad.....	36	De inyección de químicos .....	43
Características de seguridad .....	38	Técnicas de limpieza.....	44
Especificaciones.....	38	Fin de la operación.....	44
Instrucciones para ensamblaje .....	39	Mantenimiento .....	45
Selección de boquilla de pulverización	41	Almacenamiento .....	46
Antes de la operación .....	41	Garantía.....	47
Características de motor y bomba	42	Guía de diagnóstico de problemas .....	48
Conexiones de operación.....	42	English .....	1
		Français.....	17

**IMPORTANTE:** Asegúrese de que la persona que va a usar esta herramienta lea cuidadosamente y comprenda estas instrucciones antes de utilizarla.

## DEFINICIONES DE NORMAS DE SEGURIDAD

• GUÁRDENSE TODAS LAS INSTRUCCIONES

Este manual contiene importante información para que usted sepa y comprenda. Esta información se relaciona con la protección de SU SEGURIDAD Y LA PREVENCIÓN DE PROBLEMAS AL EQUIPO. Para ayudarlo a reconocer esa información, utilizamos los símbolos indicados más abajo. Sírvase leer el manual y prestar atención a dichos símbolos.

 <b>PELIGRO</b> Indica una situación de inminente riesgo, que si no se evita, CAUSARÁ LA MUERTE O LESIONES SERIAS.	 <b>PRECAUCIÓN</b> Indica una situación potencialmente peligrosa, que si no se evita, PODRÍA causar LESIONES MENORES O MODERADAS.
 <b>ADVERTENCIA</b> Indica una situación potencialmente riesgosa, que si no se evita, PODRÍA causar LA MUERTE O LESIONES SERIAS.	<b>AVISO</b> Usado sin el símbolo de seguridad de alerta indica una situación potencialmente riesgosa la que, que si no se evita, podría causar daños a la propiedad.

## INFORMACIÓN DE SEGURIDAD PARA EL CONSUMIDOR

• GUÁRDENSE TODAS LAS INSTRUCCIONES

 **ADVERTENCIA** Esta unidad podría no estar equipada con un cortachispas en el silenciador del escape. Si esta unidad se usa alrededor de materiales inflamables o en suelo cubierto con materiales tales como productos agrícolas, forestales, arbustos u otros similares, se debe instalar un corta chispas autorizado, y en el estado de California es obligatorio por ley que esté provisto de corta chispas y mantenido en buen estado de funcionamiento de acuerdo a las secciones 13005(b) y/o secciones 4442 y 4443 del Código de Recursos Públicos Naturales. El cortachispas también se requiere en algunas jurisdicciones del Servicio Forestal del Gobierno de los EE.UU. y también puede ser obligatorio por otros estatutos y ordenanzas.

**ADVERTENCIA: CONTIENE PLOMO. PUEDE SER DAÑINO SI SE INGIERE O SE MASTICA. PUEDE GENERAR POLVO QUE CONTENGA PLOMO. LÁVESE LAS MANOS DESPUÉS DEL USO. MANTENER FUERA DEL ALCANCE DE LOS NIÑOS.**

 **ADVERTENCIA:** ESTE PRODUCTO LE PODRÍA EXPONER A PRODUCTOS QUÍMICOS INCLUYENDO PLOMO, RECONOCIDO POR EL ESTADO DE CALIFORNIA COMO CAUSANTE DE CÁNCER, DEFECTOS DE NACIMIENTO U OTROS DAÑOS DEL SISTEMA REPRODUCTIVO. PARA OBTENER MÁS INFORMACIÓN, VISITE [WWW.P65WARNINGS.CA.GOV](http://WWW.P65WARNINGS.CA.GOV).

## INSTRUCCIONES IMPORTANTES DE SEGURIDAD

• GUÁRDENSE TODAS LAS INSTRUCCIONES

 **ADVERTENCIA** No opere este equipo hasta haber leído y entendido las instrucciones de seguridad, operación y mantenimiento en este Manual del Operador y en el Manual del Propietario del Motor.  
**LEA Y CONSERVE ESTAS INSTRUCCIONES**

# INSTRUCCIONES IMPORTANTES DE SEGURIDAD (CONT.)

• GUÁRDENSE TODAS LAS INSTRUCCIONES

## **⚠ PELIGRO** RIESGO DE EXPLOSIÓN O INCENDIO



¿QUÉ PUEDE SUCEDER?	CÓMO EVITARLO
<ul style="list-style-type: none"> <li>La gasolina derramada y sus vapores pueden encenderse a causa de chipas de cigarrillos, arcos eléctricos, gases de escape y componentes calientes del motor, como el silenciador</li> </ul>	<ul style="list-style-type: none"> <li>Apague el motor y deje que se enfríe antes de poner combustible en el tanque.</li> <li>Sea cuidadoso al llenar el tanque para evitar el derrame de combustible. Aleje la lavadora a presión del área combustible antes de poner en marcha el motor.</li> </ul>
<ul style="list-style-type: none"> <li>El calor expandirá el combustible dentro del tanque, lo que podría provocar un derrame y una posible explosión incendio</li> </ul>	<ul style="list-style-type: none"> <li>Llene el tanque hasta 12,7 mm (1/2") por debajo de la parte inferior del cuello de llenado, a fin de brindar espacio para la expansión del combustible.</li> </ul>
<ul style="list-style-type: none"> <li>La operación de la lavadora a presión en un entorno explosivo podría provocar un incendio</li> </ul>	<ul style="list-style-type: none"> <li>Opere y coloque combustible al equipo en áreas bien ventiladas y libres de obstrucciones. Equipe las áreas con un extintor de incendios adecuado para incendios por gasolina.</li> </ul>
<ul style="list-style-type: none"> <li>La colocación de materiales contra o cerca de la lavadora a presión puede interferir con la ventilación adecuada del equipo, lo que causaría un sobrecalentamiento y podría encender los materiales.</li> </ul>	<ul style="list-style-type: none"> <li>Nunca opere la lavadora a presión en un área que tenga malezas secas.</li> </ul>
<ul style="list-style-type: none"> <li>El calor del escape del silenciador puede dañar las superficies pintadas, derretir los materiales sensibles al calor (como revestimientos interiores, plástico, goma, vinilo o la propia manguera de presión) y perjudicar a las plantas naturales.</li> </ul>	<ul style="list-style-type: none"> <li>Mantenga siempre la lavadora a presión a una distancia mínima de 1,2 m (4') de las superficies (tales como casas, automóviles o plantas naturales) que podrían sufrir daños por el calor del escape del silenciador.</li> </ul>
<ul style="list-style-type: none"> <li>El combustible que no se almacena en forma correcta podría causar la ignición accidental. Si no se lo resguarda adecuadamente, podría terminar en manos de niños u otras personas no calificadas.</li> </ul>	<ul style="list-style-type: none"> <li>Almacene el combustible dentro de un contenedor aprobado por OSHA en un lugar seguro, lejos del área de trabajo.</li> </ul>
<ul style="list-style-type: none"> <li>El uso de ácidos, productos químicos tóxicos o corrosivos, venenos, insecticidas o cualquier clase de solventes inflamables con esta unidad, podría ocasionar lesiones serias o la muerte.</li> </ul>	<ul style="list-style-type: none"> <li>No rocíe líquidos inflamables.</li> </ul>

## **⚠ PELIGRO** RIESGO DE INYECCIÓN DE LÍQUIDO Y LACERACIÓN



¿QUÉ PUEDE SUCEDER?	CÓMO EVITARLO
<ul style="list-style-type: none"> <li>Su lavadora a presión opera el líquido con una presión y velocidad lo suficientemente altas como para penetrar la carne humana y animal, y por ello podría ocasionar una amputación u otra lesión grave. Las pérdidas causadas por accesorios sueltos o mangueras dañadas pueden producir lesiones por inyección. <b>NO TRATE LA INYECCIÓN DE LÍQUIDO COMO SI FUERA UN SIMPLE CORTE</b> Consulte al médico de inmediato.</li> </ul>	<ul style="list-style-type: none"> <li>Inspeccione la manguera de alta presión periódicamente. Reemplace la manguera de inmediato si está dañada, gastada, se derritió por contacto con el motor o evidencia signos de grietas, burbujas, agujeros u otros tipos de pérdida. Nunca tome una manguera de alta presión que tenga una pérdida o esté dañada.</li> <li>Nunca toque, tome ni trate de cubrir un agujero o causa de pérdida de agua similar en la manguera de alta presión. El flujo de agua <b>ESTÁ</b> a alta presión y <b>PENETRARÁ</b> la piel.</li> <li>Nunca coloque las manos frente a la boquilla.</li> <li>No dirija el pulverizador hacia sí mismo u otras personas.</li> <li>Asegúrese de que la manguera y los accesorios estén ajustados y en buenas condiciones. Nunca se sujete de la manguera ni de los accesorios durante la operación.</li> <li>No permita que la manguera entre en contacto con el silenciador.</li> <li>Nunca coloque ni quite la varilla ni los accesorios de la manguera mientras el sistema esté presurizado.</li> </ul>
<ul style="list-style-type: none"> <li>Podría resultar herido si la presión del sistema no se reduce antes de intentar realizarle mantenimiento o desarmarlo.</li> </ul>	<ul style="list-style-type: none"> <li>Para aliviar la presión del sistema, apague el motor, cierre el suministro de agua y hale del disparador de la pistola hasta que deje de salir líquido.</li> <li>Utilice solamente mangueras y accesorios calificados para soportar presiones superiores al PSI de su.</li> </ul>

# INSTRUCCIONES IMPORTANTES DE SEGURIDAD (CONT.)

• GUÁRDENSE TODAS LAS INSTRUCCIONES

## PELIGRO RIESGO RESPIRATORIO (ASFIXIA)



¿QUÉ PUEDE SUCEDER?	CÓMO EVITARLO
<ul style="list-style-type: none"> <li>La inhalación de vapores de escape causará lesiones graves o la muerte. El escape del motor contiene monóxido de carbono, un gas inodoro que es fatal.</li> </ul>	<ul style="list-style-type: none"> <li>Opere la lavadora a presión en un área bien ventilada. Evite los lugares cerrados como garajes, sótanos, etc.</li> <li>Nunca opere la unidad en un lugar en el que haya otras personas o animales.</li> </ul>
<ul style="list-style-type: none"> <li>Algunos líquidos para limpieza contienen sustancias que podrían causar lesiones en la piel, los ojos o los pulmones.</li> </ul>	<ul style="list-style-type: none"> <li>Utilice solamente limpiadores recomendados específicamente para lavadoras a alta presión. Siga las recomendaciones de los fabricantes. No use lejía de cloro ni otro compuesto corrosivo.</li> </ul>

## PELIGRO RIESGO DE LESIÓN POR PULVERIZACIÓN



¿QUÉ PUEDE SUCEDER?	CÓMO EVITARLO
<ul style="list-style-type: none"> <li>La pulverización de líquidos a alta velocidad puede hacer que los objetos se rompan y lancen partículas a gran velocidad.</li> <li>Los objetos livianos o no asegurados pueden convertirse en proyectiles peligrosos.</li> </ul>	<ul style="list-style-type: none"> <li>Use siempre gafas de seguridad aprobadas según la ANSI Z87.1. Utilice ropa que lo proteja de una pulverización accidental.</li> <li>Nunca apunte el pulverizador a personas o animales.</li> <li>Asegure siempre el bloqueador del disparador cuando la varilla no esté en uso para evitar la operación accidental.</li> <li>Nunca asegure el disparador hacia atrás, en posición abierta permanente</li> </ul>

## PELIGRO RIESGO DE OPERACIÓN INSEGURA



¿QUÉ PUEDE SUCEDER?	CÓMO EVITARLO
<ul style="list-style-type: none"> <li>La operación insegura de su lavadora a presión podría producir lesiones graves o la muerte, a usted mismo o a otras personas.</li> </ul>	<ul style="list-style-type: none"> <li>No utilice lejía de cloro ni otro compuesto corrosivo.</li> <li>Familiarícese con las operaciones y los controles de la lavadora a presión.</li> <li>Mantenga el área de operaciones libre de personas, mascotas y obstáculos.</li> <li>No opere el producto cuando esté cansado o bajo la influencia de alcohol o drogas. Manténgase alerta en todo momento.</li> <li>Nunca anule las características de seguridad de este producto.</li> <li>No opere la máquina si faltan piezas, están rotas o no son las autorizadas.</li> <li>Nunca deje la varilla sin atención mientras la unidad está en funcionamiento.</li> </ul>
<ul style="list-style-type: none"> <li>Si no se sigue el procedimiento de puesta en marcha adecuado, el motor puede retroceder, lo que podría causar daños graves a las manos y los brazos.</li> </ul>	<ul style="list-style-type: none"> <li>Si el motor no arranca después de halar dos veces, apriete el disparador de la pistola para aliviar la presión de la bomba. Hale del cable de arranque lentamente hasta sentir cierta resistencia. Entonces, hale de él rápidamente para evitar el retroceso y que se produzcan lesiones en las manos o los brazos.</li> </ul>
<ul style="list-style-type: none"> <li>La pistola/varilla pulverizadora es una herramienta de limpieza poderosa, que podría parecer un juguete ante los ojos de un niño.</li> </ul>	<ul style="list-style-type: none"> <li>Mantenga a los niños alejados de la lavadora a presión en todo momento.</li> </ul>
<ul style="list-style-type: none"> <li>La fuerza reactiva de la pulverización hará que la pistola/varilla retroceda, lo cual podría hacer que el operador se resbale, caiga o apunte el pulverizador hacia una dirección incorrecta. El control inadecuado de la pistola/varilla puede causar lesiones al usuario y a otras personas.</li> </ul>	<ul style="list-style-type: none"> <li>No se estire demasiado ni se pare en una superficie que no brinde estabilidad.</li> <li>No use la lavadora a presión cuando esté subido a una escalera.</li> <li>Agarre la pistola/varilla firmemente con ambas manos. Espere que la pistola retroceda cuando la dispare.</li> </ul>

# INSTRUCCIONES IMPORTANTES DE SEGURIDAD (CONT.)

• GUÁRDENSE TODAS LAS INSTRUCCIONES

## **⚠ PELIGRO** RIESGO DE LESIÓN O DAÑO A LA PROPIEDAD AL TRANSPORTAR O ALMACENAR LA UNIDAD



¿QUÉ PUEDE SUCEDER?	CÓMO EVITARLO
<ul style="list-style-type: none"> <li>Se puede producir una pérdida o derrame de combustible y aceite, lo cual podría generar peligro de incendio o inhalación. Puede causar lesiones graves o la muerte. Los derrames de combustible o aceite dañarán alfombras, pintura y otras superficies de vehículos o remolques.</li> </ul>	<ul style="list-style-type: none"> <li>Si la lavadora a presión está equipada con una válvula de cierre de combustible, colóquela en la posición CERRADA antes de transportar la unidad, a fin de evitar pérdidas de combustible. Si la lavadora no está equipada con esta válvula, drene el combustible del tanque antes de transportarla. Sólo transporte combustible en un contenedor aprobado por OSHA. Coloque siempre la lavadora a presión en un tapete protector cuando la transporte, para proteger al vehículo de daños por pérdidas. Quite la lavadora a presión del vehículo inmediatamente una vez que haya llegado a destino.</li> </ul>

## **⚠ ADVERTENCIA** RIESGO DE SUPERFICIES CALIENTES



¿QUÉ PUEDE SUCEDER?	CÓMO EVITARLO
<ul style="list-style-type: none"> <li>El contacto con superficies calientes, tales como los componentes de escape de motores, podría causar quemaduras graves.</li> </ul>	<ul style="list-style-type: none"> <li>Durante la operación, toque solamente las superficies de los controles de la lavadora a presión. Mantenga a los niños alejados de la lavadora a presión en todo momento. Es posible que ellos no reconozcan los peligros de este producto.</li> </ul>

## **⚠ ADVERTENCIA** RIESGO DE QUEMADURA QUÍMICA



¿QUÉ PUEDE SUCEDER?	CÓMO EVITARLO
<ul style="list-style-type: none"> <li>El uso de ácidos, químicos tóxicos o corrosivos, venenos, insecticidas o cualquier tipo de solvente inflamable con este producto podría provocar una lesión grave o la muerte.</li> </ul>	<ul style="list-style-type: none"> <li>No utilice ácidos, gasolina, kerosén o cualquier otro material inflamable en este producto. Sólo use detergentes, limpiadores y desgrasadores domésticos recomendados para su aplicación en lavadoras de presión.</li> <li>Utilice ropa que le proteja los ojos y la piel del contacto con los materiales pulverizados.</li> </ul>

## **⚠ ADVERTENCIA** RIESGO DE DESCARGA ELÉCTRICA



¿QUÉ PUEDE SUCEDER?	CÓMO EVITARLO
<ul style="list-style-type: none"> <li>La pulverización de tomacorrientes o interruptores eléctricos, u objetos conectados a un circuito eléctrico podría provocar una descarga eléctrica fatal.</li> </ul>	<ul style="list-style-type: none"> <li>La pulverización de tomacorrientes o interruptores eléctricos, u objetos conectados a un circuito eléctrico podría provocar una descarga eléctrica fatal.</li> </ul>

## **⚠ ADVERTENCIA** RISK OF INJURY FROM LIFTING



¿QUÉ PUEDE SUCEDER?	CÓMO EVITARLO
<ul style="list-style-type: none"> <li>El intento de levantar un objeto muy pesado puede provocar lesiones graves.</li> </ul>	<ul style="list-style-type: none"> <li>La lavadora a presión es demasiado pesada como para que la levante una sola persona. Consiga la ayuda de otras personas para levantarla.</li> </ul>

# CARACTERISTICAS DE SEGURIDAD

• GUÁRDENSE TODAS LAS INSTRUCCIONES

## VALVULA DE DESCARGA DE CALOR

El lavador está provisto de una válvula de descarga de calor que evita que la bomba se recaliente en caso de que la pistola de pulverización esté cerrada por largo tiempo o se haya obstruido la boquilla. Sin embargo, su objetivo principal es trabajar como sistema de refuerzo y su tarea está totalmente orientada a evitar que la bomba se recaliente.

Recomendamos desconectar el lavador a presión si se va a interrumpir su uso por más de cinco minutos. Esto le evitará desgaste prematuro a la unidad, reducirá el consumo de combustible y extenderá el tiempo de vida útil de la bomba evitando el calor.

**AVISO** La bomba se recalientará y podría dañarse si se deja reciclar por más de cinco minutos.

## DISPOSITIVO DE SEGURIDAD

Para prevenir una descarga accidental de agua a alta presión, accione el dispositivo de seguridad del gatillo mientras no esté usando el lavador a presión (Consulte las instrucciones de operación).

## APAGADO POR BAJO NIVEL DE ACEITE

Todos los motores están equipados con el dispositivo de cierre por bajo nivel de aceite. Si el nivel de aceite es inferior al que se requiere, el

lavador se apagará automáticamente. (Consulte el manual sobre esta característica). Esto impide que su lavador continúe funcionando sin la cantidad adecuada de lubricación. Si se apaga el lavador y el nivel de aceite está de acuerdo con las especificaciones, cerciórese que el lavador esté apoyado sobre un ángulo de manera que haga salir el aceite. Para lograr esto, coloque el equipo sobre una superficie plana. Si el motor no arranca, tal vez el nivel de aceite no sea suficiente como para desactivar el interruptor del nivel de aceite. Asegúrese de que el motor esté completamente lleno de aceite. Vea el manual del motor.

## SILENCIADOR APAGACHISPAS

PUEDE SER QUE SU PRODUCTO NO ESTE EQUIPADO CON UN SILENCIADOR APAGACHISPAS. Si el producto va a usarse cerca de materiales inflamables, tales como cosechas agrícolas, bosques, arbustos, pastos u otros artículos similares, entonces debe instalarse un apagachispas aprobado. Esto se requiere legalmente en el estado de California, E.U.A. Los estatutos de California, E.U.A. que requieren un apagachispas son las Secciones 13005(b), 4442 y 4443. Los apagachispas también se requieren en algunas de las tierra del Servicio de Bosques de los E.U.A. y también podrían ser requeridos legalmente según otros estatutos y ordenanzas. Para obtener más información, comuníquese con nuestro Departamento de Servicio al Cliente al teléfono 1-888-895-4549.

## ESPECIFICACIONES

• GUÁRDENSE TODAS LAS INSTRUCCIONES

---

Presión máxima (PSI/kPa) . . . . .	3100
Litros por minuto (lpm) . . . . .	10.6
Máxima presión de entrada . . . . .	Hasta 90 PSIG
RPM . . . . .	3750 RPM
Temperatura de los fluidos bombeados . . . . .	80°F máximo (27°C)
Puertos de entrada. . . . .	3/4" GHT (F)
Puertos de descarga . . . . .	M22

Su lavador a presión tiene una bomba de conservación libreta. No hay necesidad de cambiar el aceite de bomba.



# INSTRUCCIONES PARA ENSAMBLAJE

• GUÁRDENSE TODAS LAS INSTRUCCIONES

1. Coloque la unidad boca arriba e inserte el eje dentro del tubo delantero (FIG 1). Utilice (1) arandela M6 y (1) tornillo con cabeza hexagonal M6 x 15 mm de longitud, para ensamblar el eje con la estructura, utilizando la llave de boca fija incluida. Apriete el tornillo firmemente. Repita el mismo procedimiento en el lado opuesto.

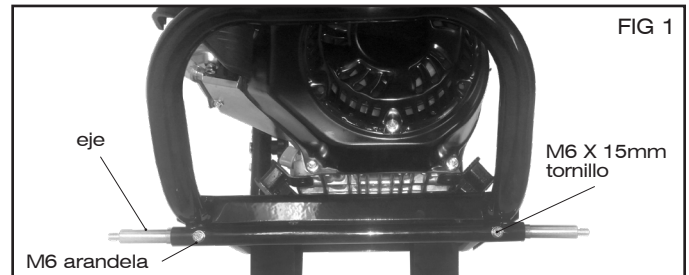

2. Quite (1) arandela M8 y (1) tuerca M8 del eje y coloque la rueda sobre el eje (FIG 2). Asegúrese de que el cubo de la rueda esté colocado en la parte interior (FIG 3). El lado del cubo de la rueda tiene una pieza central que sobresalga de la rueda de aproximadamente 6 mm. Vuelva a colocar la arandela y la tuerca sobre el eje, utilizando la llave de boca fija incluida (FIG 4). Apriete el tornillo firmemente. Repita el mismo procedimiento en el lado opuesto.

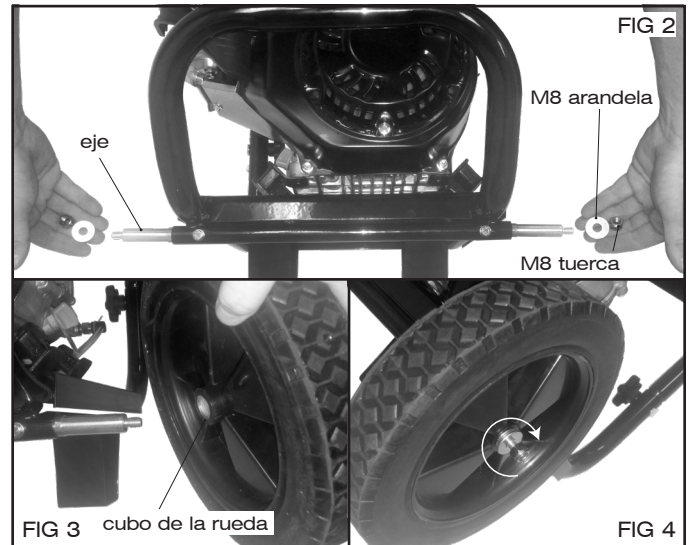

3. Con la unidad todavía boca arriba, instale las patas de caucho, utilizando (1) tornillo de cabeza hueca M8 x 25 mm de longitud y (1) tuerca M8 (FIG 5). Utilizando la llave hexagonal y la llave de boca fija incluidas, apriete el tornillo firmemente. Repita el mismo procedimiento en el lado opuesto (FIG 6).

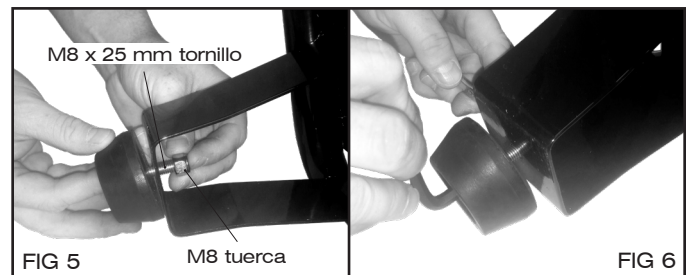

4. Coloque la unidad en sus ruedas y patas de caucho. Inserte la empuñadura dentro de la estructura (Fig.7). Localice la ferretería (tornillos, arandelas y botones) dentro de la bolsa de plástico, incluida con el modo de empleo. Asegúrese de que los orificios de la empuñadura y de la estructura estén bien alineados. Inserte los tornillos de la empuñadura a través de los orificios a partir de la parte exterior (FIG 8). Añada una arandela al tornillo y después, enrosque un botón sobre el tornillo a partir de la parte exterior y apriételo firmemente en su lugar (FIG 8).

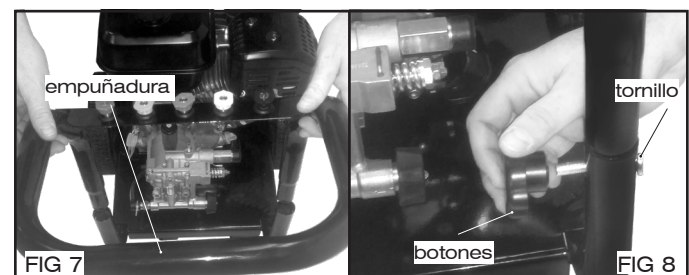



# INSTRUCCIONES PARA ENSAMBLAJE (CONT.)

• GUÁRDENSE TODAS LAS INSTRUCCIONES

5. Instale el gancho inferior de la pistola, utilizando (1) tornillo de cabeza hueca M6 x 45 mm de longitud, (1) tuerca M6, la llave hexagonal y la llave de boca fija incluidas (FIG 9). Apriete el tornillo firmemente (FIG 10).



6. Instale el gancho superior de la pistola, utilizando (1) tornillo de cabeza hueca M6 x 45 mm de longitud, (1) tuerca M6, la llave hexagonal y la llave de boca fija incluidas (FIG 11). Apriete el tornillo firmemente. Ensamble la varilla, atornillando juntas las dos conexiones enroscadas de las dos partes de la varilla. Cuelgue la varilla sobre el gancho superior de la pistola, como se muestra en la (FIG 12).



7. Instale el soporte superior para la manguera, utilizando (2) tornillos de cabeza hueca M6 x 45 mm de longitud, (2) tuercas M6, la llave hexagonal y la llave de boca fija incluidas (FIG 13-16). Apriete los tornillos firmemente.

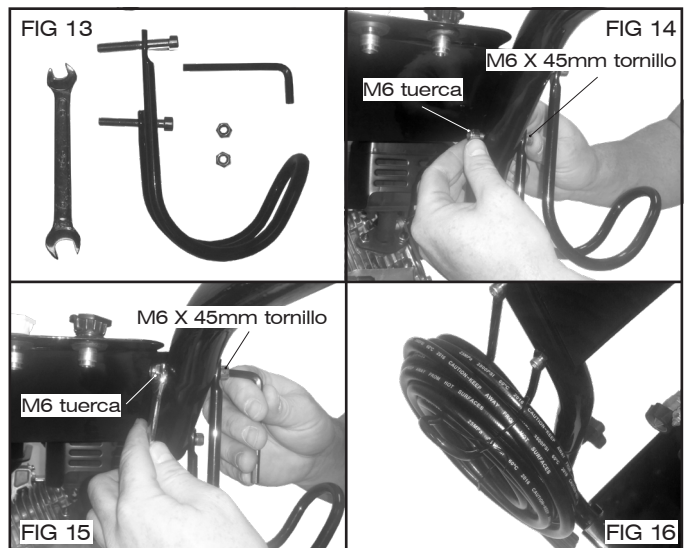

8. Ensamblaje final de la unidad (FIG 17).

9. Una herramienta para la extracción de las bujías está incluida para el mantenimiento (FIG 18). Consulte el manual del motor para proceder con el mantenimiento de las bujías.

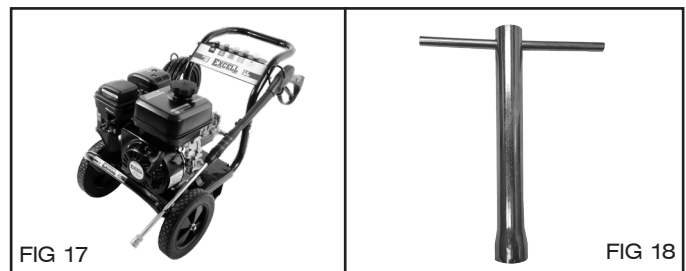

# SELECCIÓN DE BOQUILLA DE PULVERIZACIÓN

• GUÁRDENSE TODAS LAS INSTRUCCIONES

---

La información siguiente trata de las cinco boquillas incluidas con la lavadora a presión.

**NOTA: La fuerza del pulverizador sobre la superficie que está limpiando aumentará en la medida que usted acerque la varilla a la superficie.**

**Alta presión a 0° (rojo):** La corriente de agua descargada es muy agresiva. Utilícese con suma precaución para evitar daños a la superficie que se está limpiando o lesiones a personas o animales.

**Alta presión a 15° (amarillo):** Se refiere a la boquilla que se utiliza para la mayoría de aplicaciones de limpieza. Suministra una cobertura estrecha y una corriente de agua

sumamente potente.

**Alta presión a 25° (verde):** El uso de esta boquilla ofrece tanto cobertura como corriente de agua intermedias. Mejor si se utiliza para enjuagar a presión tierra y escombros de las superficies.

**Alta presión a 40° (blanco):** Esta boquilla se utiliza para limpiar con la cobertura más amplia en una zona mayor con una potente corriente de agua.

**Baja presión a 65° (negro):** Proporciona una rociada a baja presión y una amplia cobertura. Se usa principalmente cuando se pone en funcionamiento el inyector químico para aplicar químicos.

## ANTES DE LA OPERACIÓN

• GUÁRDENSE TODAS LAS INSTRUCCIONES

---

**NOTA: El motor y la bomba de su lavador a presión Excell™ tendrán un mejor rendimiento luego de un período de uso inicial de varias horas.**

### PREPARACION INICIAL

Antes de poner en marcha el lavador a presión, verifique que no hay a piezas sueltas y flojas, ni que se hayan producido daños durante el envío.

### ENSAMBLADO DE MANGUERA Y PISTOLA

**NOTA: Alinee las conexiones roscadas cuidando de no dañar las partes roscadas durante el ensamblado. Ajuste bien las conexiones para evitar salideros durante la operación.**

Una la manguera a la entrada de la pistola.

### LUBRICACION DEL MOTOR

**NO** trate de encender el motor del lavador a presión sin llenar el cárter con la cantidad y clase de aceite que corresponda. (Consulte el manual del motor sobre esta información). El motor de su lavador ha sido embalado sin

aceite en el cárter. Operar el motor sin aceite le causará daños al motor. La bomba no está equipada con una varilla de nivel de aceite o una ventana lateral de vidrio. Verifique que la bomba no tenga fugas de aceite. El aceite de la bomba se suministra con la bomba desde la fábrica.

### COMBUSTIBLE

Primeramente llene el tanque con gasolina sin plomo, de automóvil limpia y nueva. (Consulte Diagrama 1). Puede usarse gasolina regular siempre que tenga una clasificación de octanos elevada (mínimo: 85 octanos).

**⚠️ ADVERTENCIA** La gasolina es muy peligrosa. Usted podría llegar a sufrir lesiones graves a causa de incendios provocados por el contacto de gasolina con superficies calientes.

**No llene demasiado el tanque. Mantenga un nivel máximo de combustible a 1/2 pulgada por debajo de la parte superior del cuello por donde se llena de combustible. Esto permitirá la expansión durante el clima cálido, evitando así el derrame.**

# CARACTERÍSTICAS DE MOTOR Y BOMBA - DIAGRAMA 1

• GUÁRDENSE TODAS LAS INSTRUCCIONES

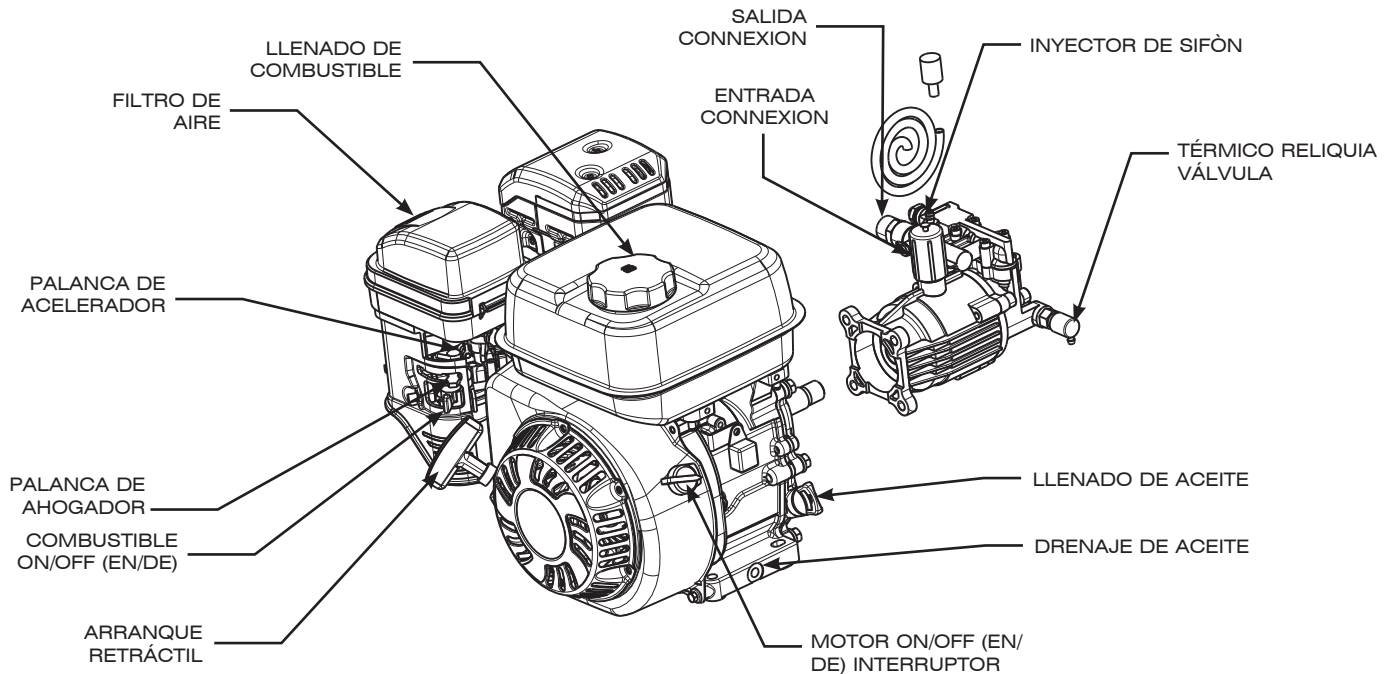

## CONEXIONES DE OPERACIÓN

• GUÁRDENSE TODAS LAS INSTRUCCIONES

### MANGUERA DE ALTA PRESIÓN

Conecte la manguera de presión alta a la conexión de salida que se encuentra en la bomba. (Consulte Diagrama 1).

### CONEXIÓN DE AGUA

Antes de conectar la unidad, haga correr el agua a través de la manguera de jardín (no se incluye) Para limpiarla de cualquier elemento extraño. Verifique que la rejilla esté limpia y colocada en la entrada de la bomba.

Conecte la manguera de jardín a la conexión de entrada que se encuentra en la bomba. (Consulte Diagrama 1).

**NOTA: El suministro de agua debe ser de un mínimo de 4 galones por minuto a 40 a 80 libras por pulgada cuadrada o de lo contrario se dañaría la bomba.**

# INSTRUCCIONES DE OPERACIÓN

• GUÁRDENSE TODAS LAS INSTRUCCIONES

## PROCEDIMIENTO DE ARRANQUE

1. Cerciórese de que el suministro de agua esté conectado y abierto.
2. Suelte la traba de seguridad de la pistola.
3. Para permitir el escape del aire de la manguera, apriete el gatillo de la pistola hasta que haya un chorro parejo de agua saliendo del disparador.
4. Quite la suciedad o materias extrañas de la salida de la pistola y del conector macho de la varilla.
5. Inserte la varilla de la boquilla dentro de la varilla de la pistola y ajuste a mano el accesorio de sujeción.

**AVISO** Hay un tapón provisional de transporte dentro del respiradero de aceite, cuando la bomba está enviada de la fábrica. El tapón provisional de transporte impide las fugas de aceite de la bomba durante el transporte. Debe quitar el tapón provisional de transporte, antes de poner en marcha la lavadora a presión. Para quitarlo, jálelo directamente.

La bomba está suministrada con la cantidad apropiada de aceite y no requiere mantenimiento adicional.

## DE INYECCIÓN DE QUÍMICOS

• GUÁRDENSE TODAS LAS INSTRUCCIONES

1. Una el ensamblado del tubo de inyección al inyector de sifón de la bomba (voir figure 1, page 42).
2. Abra un recipiente de producto químico para el lavador de presión y colóquelo junto a la unidad cerca del tubo de inyección.
3. Inspeccione visualmente el filtro en el extremo del tubo de inyección para verificar que no esté obstruido.
4. Introduzca el tubo de inyección en el recipiente hasta el fondo del mismo.
5. Retire la boquilla de presión alta de la varilla e instale la boquilla negra de inyección. La solución se mezclará automáticamente con el agua y se descargará a través de la boquilla.

## ENCENDIDO DEL MOTOR

(Consulte Diagrama 1, página 42)

1. Revise los niveles de aceite y combustible del motor
2. Mueva la palanca de combustible a la posición "ON" (encendido).
3. Ajuste la palanca del estrangulador según sea necesario (el estrangulador lleno "encendido" para un motor frío, la mitad estrangula o ningún estrangulador puede ser necesario para un motor caliente-funcionando recientemente).
4. Ajuste la palanca del acelerador según sea necesario (se recomienda la mitad del acelerador para arrancar).
5. Encienda el interruptor de encendido/apagado del motor a la posición "ON" (encendido).
6. Apriete y sostenga el gatillo de la pistola de alta presión para liberar la presión sobre la bomba. Si no lo hace, la unidad será difícil de arrancar.
7. mientras mantiene el gatillo en la pistola de alta presión, tire de la cuerda de arranque del motor con un tirón rápido y constante hasta que el motor arranque.
8. a medida que el motor se calienta, mueva la palanca del estrangulador a la posición de apagado.

**ADVERTENCIA** Si el tubo o la boquilla no está cerrado de manera segura en su lugar, podría salir expulsado por la presión alta al operar la pistola ocasionando posibles lesiones o daños.

**AVISO** Este lavador se usa sólo con detergentes líquidos para lavado de autos, fabricados especialmente para lavadores a presión, y con jabones suaves. Use únicamente productos químicos que sean compatibles con las piezas de aluminio y de bronce del lavador a presión. Los jabones en polvo pueden obstruir el sistema de inyección. Utilice los químicos siguiendo siempre las instrucciones de fábrica. MAT Industries, LLC no asume ninguna responsabilidad por daños causados por químicos inyectados a través del lavador a presión.

## TECNICAS DE LIMPIEZA

• GUÁRDENSE TODAS LAS INSTRUCCIONES

---

Cuando use el lavador a presión, muchas tareas de limpieza se pueden resolver usando solamente agua, pero para la mayoría de las tareas es mejor usar también detergente. El detergente asegura un remojo rápido de la suciedad y permite que el agua a alta presión penetre mejor y limpie con más efectividad.

Los productos químicos para el lavador de presión están formulados especialmente para usarse con su lavador de presión.

### APLICACIÓN DE JABÓN O DESGRASADOR

1. Aplique la solución a una superficie de trabajo SECA. Sobre una superficie vertical, aplique horizontalmente de lado a lado comenzando desde el inferior para evitar rayones.

**NOTA: No se recomienda humedecer la superficie, ya que diluye el detergente y reduce la habilidad de limpieza. Evite trabajar en superficies calientes o bajo la luz directa del sol para minizar las posibilidades de daño químico de las superficies pintadas. Pueden presentarse daños en la superficie pintada si deja que los químicos se sequen en la superficie. Sostenga la boquilla lo suficientemente lejos para evitar daños a la superficie.**

### FIN DE LA OPERACIÓN

• GUÁRDENSE TODAS LAS INSTRUCCIONES

---

Al terminar de utilizar el sistema de inyección química, retire el tubo del contenedor. Con el equipo a baja presión inyecte agua limpia por el tubo y el sistema de inyección, colocando el tubo en un recipiente con agua limpia. Mantenga en marcha el equipo hasta que el sistema se haya limpiado completamente.

2. Deje que los productos químicos permanezcan en la superficie por un corto tiempo antes de enjuagarlos.
3. Enjuague con agua limpia a alta presión. En una superficie vertical, primero enjuague empezando por la parte inferior y continuando hacia arriba, luego enjuague desde arriba hacia abajo. Sostenga la boquilla de 6 a 8 pulgadas de la superficie a un ángulo de 45° usando el Rociador plano como una herramienta para descortezar en lugar de un cepillo para restregar.

### APLICACION DE CERA

1. Inmediatamente después de limpiar, aplique Cera para el lavador de presión. Coloque el tubo de inyección en el recipiente de la cera.
2. Aplique la cera en pequeñas cantidades formando una capa uniforme. Aplique a superficies húmedas empezando desde la parte inferior y continuando hacia arriba para obtener una distribución uniforme y evitar rayones.
3. Quite el tubo de succión del frasco de cera y enjuague la cera sobrante.

**NOTA: SI NO SE QUITA LA CERA SOBRANTE, PUEDE QUEDAR UNA TERMINACIÓN OPACA.**

4. Eque con un trapo para reducir manchas del agua.



# MANTENIMIENTO

• GUÁRDENSE TODAS LAS INSTRUCCIONES

---

## CONEXIONES

Las conexiones en las mangueras de lavado a presión, tubo de rocío y pistola se deben lavar y lubricar con grasa de silicón regularmente para evitar fugas y daños en los empaques de anillo.

## BOQUILLA

La obstrucción de la boquilla provoca que la presión de la bomba sea demasiado alta y es necesaria una limpieza inmediata.

**⚠ ADVERTENCIA** Debe utilizar un limpiador de boquillas únicamente cuando esté desconectada la boquilla de rocío de la pistola o podría sufrir una lesión personal.

1. Retire la boquilla del tubo.
2. Vacíe la boca con la boca alfiler más limpio proporcionó con la lavador de presión.
3. Purgue la boquilla en sentido regresivo con agua.
4. Vuelva a colocar la boquilla en el tubo.

Arranque de nuevo el lavador de presión y oprima el gatillo de la pistola de rocío. Si la boquilla todavía está obstruida o parcialmente obstruida, repita los pasos anteriores de 1 al 4.

Si el procedimiento anterior no limpia la boquilla, reemplácela con una nueva boquilla.

## REJILLA DE AGUA

El lavador está equipado con una rejilla de entrada de agua para proteger la bomba. Si no se mantiene limpia la rejilla, el caudal de agua que va al lavador se verá limitado y podría dañarse la bomba. Trate de no dañar la rejilla al quitarla o limpiarla. Cualquier elemento extraño podría dañar la bomba. No opere el lavador a presión sin la rejilla en su lugar.

Retire el filtro y aplique agua por la parte de atrás a fin de retirar las impurezas del mismo. Colóquelo de nuevo de inmediato.

## MANTENIMIENTO DEL MOTOR

Durante los meses de invierno, las inclemencias del tiempo pueden provocar una situación de congelamiento en el carburador. Si ocurre esto, el motor puede empezar a funcionar mal, perder potencia y detenerse.

**NOTA: Consulte el manual de fábrica del motor para informarse sobre el servicio de mantenimiento.**



# ALMACENAMIENTO

• GUÁRDENSE TODAS LAS INSTRUCCIONES

---

## ALMACENAMIENTO DE LA BOMBA

Si debe guardar el lavador de presión en un sitio donde la temperatura baje a menos de 32°F / 0°C, puede minimizar el riesgo de daño a su máquina siguiendo este procedimiento:

1. Cierre el suministro de agua y libere la presión de la pistola rociadora al presionar el disparador. Desconecte la manguera de jardín de la lavadora a presión, pero deje conectada la manguera de presión alta.
2. Inclíne la unidad hacia un lado con la conexión de entrada apuntando hacia arriba.
3. Introduzca un embudo pequeño (para evitar derrames) en la entrada y vierta aproximadamente ¼ taza de anticongelante.
4. Desconecte el cable de la bujía.
5. Sin conectar la manguera de jardín, hale varias veces el retroceso para hacer circular el anticongelante en el sistema de la bomba. Siga agregando anticongelante y halando el retroceso hasta que el anticongelante sea expulsado al apretar el gatillo. Desconecte la manguera de alta presión.
6. Ponga el equipo mirando hacia arriba.

**AVISO** Antes de arrancar el equipo, limpie el hielo que pueda haber en las mangueras, pistola y varilla de rociar.

Otro método para reducir riesgos de daños por congelamiento es purgar su máquina de la manera siguiente:

1. Detenga el lavador de presión y desprenda las mangueras de suministro y de alta presión. Apriete el gatillo de la pistola de descarga y purgue todo el agua de la varilla y de la manguera.
2. Arranque de nuevo el lavador de presión y déjelo andar brevemente (por 5 segundos) hasta que ya no salga agua de la salida de alta presión.

## ALMACENAMIENTO DEL MOTOR

Cuando no se hace funcionar el lavador o se tiene guardado por más de un mes siga las siguientes instrucciones:

1. Corrija el nivel de aceite agregándole hasta el nivel máximo.
2. Vacíe de gasolina el tanque de combustible, la línea de combustible, la válvula de combustible y el carburador.
3. Vierta una cucharadita de aceite de motor a través del orificio de la bujía. Luego jale el arrancador lentamente hasta que sienta que ha aumentado la presión que le indique que el pistón está en su carrera de compresión y déje lo en esa posición. Esto cierra las válvulas de admisión y escape para prevenir que el interior del cilindro se oxide.
4. Cubra el lavador y guárdelo en un lugar seco, limpio, bien ventilado y lejos del fuego o chispas.

**NOTA: Recomendamos que siempre utilice un estabilizador para combustible. Un estabilizador de combustible minimizará la formulación de depósitos de goma de combustible durante el almacenamiento. El estabilizador de combustible puede agregarse a la gasolina en el tanque de combustible o junto con la gasolina en un contenedor de almacenamiento.**

# GARANTÍA LIMITADA

• GUÁRDENSE TODAS LAS INSTRUCCIONES

---

Al contactar la fábrica, siempre especificar el número del modelo.

Nos reservamos el derecho de enmendar estas especificaciones en cualquier momento y sin aviso previo. La única garantía pertinente es nuestra garantía estándar por escrito. No ofrecemos ninguna otra garantía, expresa o implícita. MAT Engine Technologies, LLC garantiza que esta Motocultivadora para césped y todas las piezas de la misma, carecerán de defectos en materiales y mano de obra durante dos años (90 días para uso comercial o para unidades reacondicionadas) a partir de la fecha de compra original en un concesionario autorizado, siempre y cuando se haya dado mantenimiento adecuado al producto y se lo haya operado de conformidad con todas las instrucciones pertinentes. Se extiende esta garantía únicamente al comprador al por menor original. Se ha de presentar el contrato de venta o prueba de compra al efectuarse una reclamación bajo esta garantía. Esta garantía no cubre el uso industrial o de alquiler, ni se aplica a las partes que no están en condición original debido al desgaste normal por el uso, o piezas que fallen o se han dañado como resultado de mal uso, accidente, falta de mantenimiento adecuado, manipulación o alteración. Excepciones al periodo regular de la garantía pueden ser: artículos de desgaste normal como, hojas cortantes, cabezales de hilos, hojas para barrenas, filtros de aire y bujías que están solamente cubiertos por 60 días contra defectos de materiales o de mano de obra. Los costos de viaje, manipulación, transporte e incidentales asociados con reparaciones bajo garantía no son reembolsables bajo esta garantía y son responsabilidad del propietario. Hasta donde lo permita la ley de la jurisdicción que gobierne la venta de este producto, esta garantía expresa excluye cualesquier y toda otra garantía expresa y limita la duración de cualesquier y toda garantías implícitas, incluyendo las garantías de comerciabilidad e idoneidad para un propósito específico durante dos años a partir de la fecha de compra original, y por la presente, se limita la responsabilidad de MAT Engine Technologies, LLC al precio de compra del producto y MAT Engine Technologies, LLC no será responsable por ningún otro daño en lo absoluto, incluyendo daños incidentales o emergentes. Algunos estados no permiten limitaciones sobre la duración de una garantía implícita, ni la exclusión o limitación de los daños emergentes, por lo cual la limitación de daños anterior podría no ser pertinente en algunos casos. Esta garantía brinda al comprador original derechos jurídicos específicos.

Para obtener información sobre esos derechos, por favor consultar las leyes estatales pertinentes.

Sede de MIND - SÓLO CORRESPONDENCIA  
Atención: Servicio Técnico - MIND  
6700 Wildlife Way  
Long Grove, IL 60047

La garantía del sistema de control de emisiones contaminantes está proporcionada por el fabricante del motor y está incluida con este producto y administrada por MAT Engine Technologies, LLC.

Si se tiene alguna pregunta sobre la cobertura del propietario al amparo de esta garantía, ponerse en contacto con Servicio al cliente de MIND:



Si se necesita ayuda o se tienen preguntas,  
**LLAMAR GRATUITAMENTE AL: 1-888-895-4549**

# GUÍA DE DIAGNÓSTICO DE PROBLEMAS

• GUÁRDENSE TODAS LAS INSTRUCCIONES

PROBLEMA	CAUSA POSIBLE	CORRECCIÓN
El motor no arranca o se detiene durante la operación	<ol style="list-style-type: none"> <li>1. Cierre por bajo nivel de aceite.</li> <li>2. La llave del motor no se encuentra en posición de encendido a ("ON").</li> <li>3. Acumulación 3. pressure para arriba en la bomba/la manguera.</li> </ol>	<ol style="list-style-type: none"> <li>1. Asegúrese de que el aceite del motor esté en el nivel adecuado</li> <li>2. Gire el interruptor a la posición "on "</li> <li>3. Apriete y sostenga el gatillo de la pistola durante el arranque (vea encender el motor en la página 11).</li> </ol>
El motor está sobrecargado	<ol style="list-style-type: none"> <li>1. Boquilla parcialmente obstruida.</li> </ol>	<ol style="list-style-type: none"> <li>1. Limpie la boquilla.</li> </ol>
Hay fugas de agua o aceite desde la parte inferior de la bomba	<ol style="list-style-type: none"> <li>1. Una pequeña cantidad de fugas es normal.</li> </ol>	<ol style="list-style-type: none"> <li>1. Si ocurren fugas excesivas, llame al Departamento de servicio para los Clientes.</li> </ol>
La presión aumenta cuando la pistola está cerrada	<ol style="list-style-type: none"> <li>1. La válvula de derivación que no funciona con efectividad.</li> </ol>	<ol style="list-style-type: none"> <li>1. Llame al Departamento de Servicio para los Clientes.</li> </ol>
El motor funciona pero la bomba no logra producir la presión máxima o tiene presión irregular	<ol style="list-style-type: none"> <li>1. Grifo cerrado.</li> <li>2. La unidad ha sido almacenada sobre temperaturas de congelación</li> <li>3. Suministro de agua inadecuado.</li> <li>4. La pantalla de entrada de agua está taponada.</li> <li>5. Hay un nudo en la manguera de jardín.</li> <li>6. La boquilla de varilla está gastada o dañada</li> <li>7. Hay aire en la bomba.</li> <li>8. Las válvulas de succión o de descarga están bloqueadas o gastadas.</li> <li>9. La válvula de derivación que no funciona con efectividad.</li> </ol>	<ol style="list-style-type: none"> <li>1. Abra el grifo.</li> <li>2. Descongele la unidad completamente, incluyendo la manguera, la pistola y la varilla.</li> <li>3. Suministre un mínimo de 4 gal. p.min. a 20 p/plug<sup>2</sup>.</li> <li>4. Limpie la pantalla.</li> <li>5. Enderezca la manguera.</li> <li>6. Cambie la boquilla.</li> <li>7. Deje que la pressure washer funcione con la pistola abierta y sin la varilla hasta que libere unchorro parejo de agua.</li> <li>8. Llame al Departamento de Servicio para los Clientes.</li> <li>9. Llame al Departamento de Servicio para los Clientes.</li> </ol>
No hay entrada de productos química	<ol style="list-style-type: none"> <li>1. El tubo de inyección que no está insertado en la unidad de manera segura.</li> <li>2. El tubo está agrietado o partido.</li> <li>3. Boquilla equivocada.</li> <li>4. El colador del tubo de inyección está taponado.</li> <li>5. La boquilla está bloqueada.</li> <li>6. Productos químicos están secos dentro del inyector.</li> </ol>	<ol style="list-style-type: none"> <li>1. Empuje con fuerza hacia adentro de la máquina.</li> <li>2. Reemplace el tubo.</li> <li>3. Cambie por boquilla de baja presión.</li> <li>4. Limpie el colador.</li> <li>5. Limpie la boquilla.</li> <li>6. Disuelva haciendo pasar agua caliente a través del tubo de inyección.</li> </ol>
El gatillo no se mueve	<ol style="list-style-type: none"> <li>1. Gun safety lock engaged.</li> </ol>	<ol style="list-style-type: none"> <li>1. Libere el dispositivo de seguridad.</li> </ol>
Agua en el cárter	<ol style="list-style-type: none"> <li>1. High humidity.</li> <li>2. Worn seals.</li> </ol>	<ol style="list-style-type: none"> <li>1. Cambie el aceite con mayor frecuencia.</li> <li>2. Llame al Departamento de Servicio para los Clientes.</li> </ol>
Operación ruidosa	<ol style="list-style-type: none"> <li>1. Rodamientos gastados.</li> <li>2. Aire mezclado en el agua.</li> </ol>	<ol style="list-style-type: none"> <li>1. Llame al Departamento de Servicio para los Clientes.</li> <li>2. Cambie las líneas de entrada en caso de restricciones y/o calibración inadecuada.</li> </ol>
Operación agitada/palpitante con abrupta caída de nivel de presión	<ol style="list-style-type: none"> <li>1. Worn packing.</li> <li>2. Inlet restriction.</li> <li>3. Descargador.</li> <li>4. Aire mezclado en el agua.</li> </ol>	<ol style="list-style-type: none"> <li>1. Llame al Departamento de Servicio para los Clientes.</li> <li>2. Revise el sistema para ver si hay obstrucciones, fugas de aire y si los accesorios de entrada tienen el tamaño que corresponde a la bomba.</li> <li>3. Verifique el descargador para asegurarse de un funcionamiento apropiado.</li> <li>4. Verifique que no haya restricciones en las líneas de entrada y/o que tengan la calibración adecuada.</li> </ol>
Elevada temperatura en el cárter	<ol style="list-style-type: none"> <li>1. Grado de aceite equivocado.</li> <li>2. Inadecuada cantidad de aceite en el cárter.</li> </ol>	<ol style="list-style-type: none"> <li>1. Use el aceite que se recomienda.</li> <li>2. Ajuste el nivel de aceite hasta la cantidad apropiada.</li> </ol>









# **MAT Industries LLC**

**6700 Wildlife Way  
Long Grove, IL 60047**

**1-888-895-4549**