

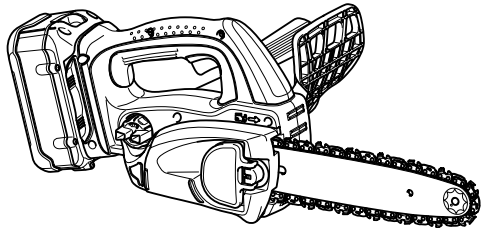

INSTRUCTION MANUAL
MANUEL D'INSTRUCTION
MANUAL DE INSTRUCCIONES

Cordless Chain Saw Tronçonneuse sans Fil Electrosierra Inalámbrica

HCU01
HCU02



011442

IMPORTANT: Read Before Using.
IMPORTANT: Lire avant usage.
IMPORTANTE: Leer antes de usar.

ENGLISH (Original instructions)

SPECIFICATIONS

Model	HCU01	HCU02
Chain speed	8.3 m/s (500m/min) (1650ft/min)	
Length of guide bar	250 mm (9 - 7/8")	300 mm (11 - 3/4")
Guide bar part No	168408-5	165245-8
Saw chain	Type	91PX
	Pitch	3/8"
	No. of drive links	40
Number of teeth	6	6
Overall length	577 mm (22-3/4")	626 mm (24-5/8")
Net weight	4.5 kg (9.9 lbs)	4.6 kg (10.0 lbs)
Rated voltage	D.C. 36 V	
Standard battery cartridges	BL3626, BL3622A	

- Due to our continuing program of research and development, the specifications herein are subject to change without notice.
- Specifications and battery cartridge may differ from country to country.
- Weight, with battery cartridge, according to EPTA-Procedure 01/2003

GEA006-2

General Power Tool Safety Warnings

⚠ WARNING Read all safety warnings and all instructions. Failure to follow the warnings and instructions may result in electric shock, fire and/or serious injury.

Save all warnings and instructions for future reference.

The term "power tool" in the warnings refers to your mains-operated (corded) power tool or battery-operated (cordless) power tool.

Work area safety

1. **Keep work area clean and well lit.** Cluttered or dark areas invite accidents.
2. **Do not operate power tools in explosive atmospheres, such as in the presence of flammable liquids, gases or dust.** Power tools create sparks which may ignite the dust or fumes.
3. **Keep children and bystanders away while operating a power tool.** Distractions can cause you to lose control.

Electrical Safety

4. **Power tool plugs must match the outlet. Never modify the plug in any way. Do not use any adapter plugs with earthed (grounded) power tools.** Unmodified plugs and matching outlets will reduce risk of electric shock.
5. **Avoid body contact with earthed or grounded surfaces such as pipes, radiators, ranges and refrigerators.** There is an increased risk of

electric shock if your body is earthed or grounded.

6. **Do not expose power tools to rain or wet conditions.** Water entering a power tool will increase the risk of electric shock.
7. **Do not abuse the cord. Never use the cord for carrying, pulling or unplugging the power tool. Keep cord away from heat, oil, sharp edges or moving parts.** Damaged or entangled cords increase the risk of electric shock.
8. **When operating a power tool outdoors, use an extension cord suitable for outdoor use.** Use of a cord suitable for outdoor use reduces the risk of electric shock.
9. **If operating a power tool in a damp location is unavoidable, use a ground fault circuit interrupter (GFCI) protected supply.** Use of an GFCI reduces the risk of electric shock.

Personal Safety

10. **Stay alert, watch what you are doing and use common sense when operating a power tool. Do not use a power tool while you are tired or under the influence of drugs, alcohol or medication.** A moment of inattention while operating power tools may result in serious personal injury.
11. **Use personal protective equipment. Always wear eye protection.** Protective equipment such as dust mask, non-skid safety shoes, hard hat, or hearing protection used for appropriate conditions will reduce personal injuries.
12. **Prevent unintentional starting. Ensure the switch is in the off-position before connecting to power source and/or battery pack, picking up or carrying the tool.** Carrying power tools

with your finger on the switch or energising power tools that have the switch on invites accidents.

13. **Remove any adjusting key or wrench before turning the power tool on.** A wrench or a key left attached to a rotating part of the power tool may result in personal injury.
14. **Do not overreach. Keep proper footing and balance at all times.** This enables better control of the power tool in unexpected situations.
15. **Dress properly. Do not wear loose clothing or jewellery. Keep your hair, clothing, and gloves away from moving parts.** Loose clothes, jewellery or long hair can be caught in moving parts.
16. **If devices are provided for the connection of dust extraction and collection facilities, ensure these are connected and properly used.** Use of dust collection can reduce dust-related hazards.

Power tool use and care

17. **Do not force the power tool. Use the correct power tool for your application.** The correct power tool will do the job better and safer at the rate for which it was designed.
18. **Do not use the power tool if the switch does not turn it on and off.** Any power tool that cannot be controlled with the switch is dangerous and must be repaired.
19. **Disconnect the plug from the power source and/or the battery pack from the power tool before making any adjustments, changing accessories, or storing power tools.** Such preventive safety measures reduce the risk of starting the power tool accidentally.
20. **Store idle power tools out of the reach of children and do not allow persons unfamiliar with the power tool or these instructions to operate the power tool.** Power tools are dangerous in the hands of untrained users.
21. **Maintain power tools. Check for misalignment or binding of moving parts, breakage of parts and any other condition that may affect the power tool's operation. If damaged, have the power tool repaired before use.** Many accidents are caused by poorly maintained power tools.
22. **Keep cutting tools sharp and clean.** Properly maintained cutting tools with sharp cutting edges are less likely to bind and are easier to control.
23. **Use the power tool, accessories and tool bits etc. in accordance with these instructions, taking into account the working conditions and the work to be performed.** Use of the power tool for operations different from those intended could result in a hazardous situation.

Battery tool use and care

24. **Recharge only with the charger specified by the manufacturer.** A charger that is suitable for one type of battery pack may create a risk of fire when used with another battery pack.
25. **Use power tools only with specifically designated battery packs.** Use of any other battery packs may create a risk of injury and fire.
26. **When battery pack is not in use, keep it away from other metal objects, like paper clips, coins, keys, nails, screws or other small metal objects, that can make a connection from one terminal to another.** Shorting the battery terminals together may cause burns or a fire.
27. **Under abusive conditions, liquid may be ejected from the battery; avoid contact. If contact accidentally occurs, flush with water. If liquid contacts eyes, additionally seek medical help.** Liquid ejected from the battery may cause irritation or burns.

Service

28. **Have your power tool serviced by a qualified repair person using only identical replacement parts.** This will ensure that the safety of the power tool is maintained.
29. **Follow instruction for lubricating and changing accessories.**
30. **Keep handles dry, clean and free from oil and grease.**

GEB071-6

Cordless Chain saw safety warnings:

1. **Keep all parts of the body away from the saw chain when the chain saw is operating. Before you start the chain saw, make sure the saw chain is not contacting anything.** A moment of inattention while operating chain saws may cause entanglement of your clothing or body with the saw chain.
2. **Always hold the chain saw with your right hand on the rear handle and your left hand on the front handle.** Holding the chain saw with a reversed hand configuration increases the risk of personal injury and should never be done.
3. **Hold the power tool by insulated gripping surfaces only, because the saw chain may contact hidden wiring.** Saw chains contacting a "live" wire may make exposed metal parts of the power tool "live" and could give the operator an electric shock.
4. **Wear safety glasses and hearing protection. Further protective equipment for head, hands, legs and feet is recommended.** Adequate

protective clothing will reduce personal injury by flying debris or accidental contact with the saw chain.

5. **Do not operate a chain saw in a tree.** Operation of a chain saw while up in a tree may result in personal injury.
6. **Always keep proper footing and operate the chain saw only when standing on fixed, secure and level surface.** Slippery or unstable surfaces such as ladders may cause a loss of balance or control of the chain saw.
7. **When cutting a limb that is under tension be alert for spring back.** When the tension in the wood fibres is released the spring loaded limb may strike the operator and/or throw the chain saw out of control.
8. **Use extreme caution when cutting brush and saplings.** The slender material may catch the saw chain and be whipped toward you or pull you off balance.
9. **Carry the chain saw by the front handle with the chain saw switched off and away from your body. When transporting or storing the chain saw always fit the guide bar cover.** Proper handling of the chain saw will reduce the likelihood of accidental contact with the moving saw chain.
10. **Follow instructions for lubricating, chain tensioning and changing accessories.** Improperly tensioned or lubricated chain may either break or increase the chance for kickback.
11. **Keep handles dry, clean, and free from oil and grease.** Greasy, oily handles are slippery causing loss of control.
12. **Cut wood only. Do not use chain saw for purposes not intended. For example: do not use chain saw for cutting plastic, masonry or non-wood building materials.** Use of the chain saw for operations different than intended could result in a hazardous situation.
13. **Causes and Operator Prevention of Kickback:**

Kickback may occur when the nose or tip of the wood guide bar touches an object, or when the wood closes in and pinches the saw chain in the cut. Tip contact in some cases may cause a sudden reverse reaction, kicking the guide bar up and back towards the operator.

Pinching the saw chain along the top of the guide bar may push the guide bar rapidly back towards the operator.

Either of these reactions may cause you to lose control of the saw which could result in serious personal injury. Do not rely exclusively upon the safety devices built into your saw. As a chain saw user, you should take several steps to keep your

cutting jobs free from accident or injury.

Kickback is the result of tool misuse and/or incorrect operating procedures or conditions and can be avoided by taking proper precautions as given below:

- **Maintain a firm grip, with thumbs and fingers encircling the chain saw handles, with both hands on the saw and position your body and arm to allow you to resist kickback forces.** Kickback forces can be controlled by the operator, if proper precautions are taken. Do not let go of the chain saw.

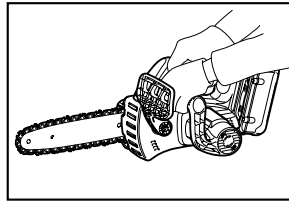

011443

- **Do not overreach and do not cut above shoulder height.** This helps prevent unintended tip contact and enables better control of the chain saw in unexpected situations.
 - **Only use replacement bars and chains specified by the manufacturer.** Incorrect replacement bars and chains may cause chain breakage and/or kickback.
 - **Follow the manufacturer's sharpening and maintenance instructions for the saw chain.** Decreasing the depth gauge height can lead to increased kickback.
14. Before starting work, check that the chain saw is in proper working order and that its condition complies with the safety regulations. Check in particular that:
 - The chain brake is working properly;
 - The run-down brake is working properly;
 - The bar and the sprocket cover are fitted correctly;
 - The chain has been sharpened and tensioned in accordance with the regulations;
 15. **Do not start the chain saw with the chain cover being installed on it.** Starting the chain saw with the chain cover being installed on it may cause the chain cover to be thrown out forward resulting in personal injury and damage to objects around the operator.

SAVE THESE INSTRUCTIONS.

⚠WARNING:

DO NOT let comfort or familiarity with product (gained from repeated use) replace strict adherence to safety rules for the subject product. **MISUSE** or failure to follow the safety rules stated in this instruction manual may cause serious personal injury.

USD307-1

Symbols

The followings show the symbols used for tool.

- v · volts
- · direct current
- ft/min · feet per minute
-  · parts number of applicable saw chain and guide bar

ENC007-7

IMPORTANT SAFETY INSTRUCTIONS

FOR BATTERY CARTRIDGE

1. Before using battery cartridge, read all instructions and cautionary markings on (1) battery charger, (2) battery, and (3) product using battery.
2. Do not disassemble battery cartridge.
3. If operating time has become excessively shorter, stop operating immediately. It may result in a risk of overheating, possible burns and even an explosion.
4. If electrolyte gets into your eyes, rinse them out with clear water and seek medical attention right away. It may result in loss of your eyesight.
5. Do not short the battery cartridge:
 - (1) Do not touch the terminals with any conductive material.
 - (2) Avoid storing battery cartridge in a container with other metal objects such as nails, coins, etc.
 - (3) Do not expose battery cartridge to water or rain.

A battery short can cause a large current flow, overheating, possible burns and even a breakdown.

6. Do not store the tool and battery cartridge in locations where the temperature may reach or exceed 50 ° C (122 ° F).

7. Do not incinerate the battery cartridge even if it is severely damaged or is completely worn out. The battery cartridge can explode in a fire.
8. Be careful not to drop or strike battery.
9. Do not use a damaged battery.

SAVE THESE INSTRUCTIONS.

Tips for maintaining maximum battery life

1. Charge the battery cartridge before completely discharged. Always stop tool operation and charge the battery cartridge when you notice less tool power.
2. Never recharge a fully charged battery cartridge. Overcharging shortens the battery service life.
3. Charge the battery cartridge with room temperature at 10 ° C - 40 ° C (50 ° F - 104 ° F). Let a hot battery cartridge cool down before charging it.
4. Charge the battery cartridge once in every six months if you do not use it for a long period of time.

PARTS DESCRIPTION

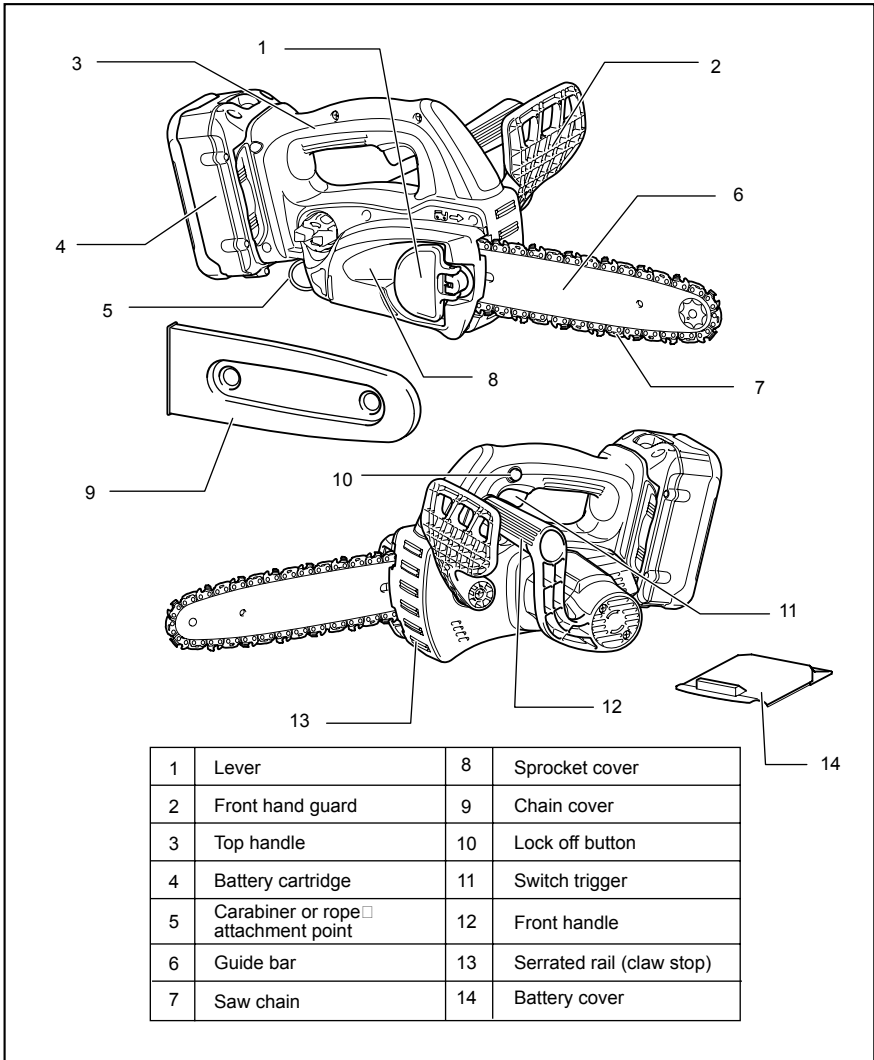

011444

FUNCTIONAL DESCRIPTION

⚠CAUTION:

- Always be sure that the tool is switched off and the battery cartridge is removed before adjusting or checking function on the tool.

Installing or removing battery cartridge

⚠CAUTION:

- **Hold the tool and the battery cartridge firmly when installing or removing battery cartridge.** Failure to hold the tool and the battery cartridge firmly may cause them to slip off your hands and result in damage to the tool and battery cartridge and a personal injury.

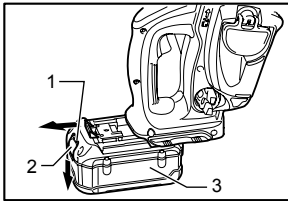

010918

1. Red indicator
2. Button
3. Battery cartridge

- Always switch off the tool before installation or removal of the battery cartridge.
- To remove the battery cartridge, withdraw it from the tool while sliding the button on the front of the cartridge.
- To insert the battery cartridge, align the tongue on the battery cartridge with the groove in the housing and slip it into place. Always insert it all the way until it locks in place with a little click. If you can see the red part on the upper side of the button, it is not locked completely. Insert it fully until the red part cannot be seen. If not, it may accidentally fall out of the tool, causing injury to you or someone around you.
- Do not use force when inserting the battery cartridge. If the cartridge does not slide in easily, it is not being inserted correctly.

Switch action

⚠CAUTION:

- Before inserting the battery cartridge into the tool, always check to see that the switch trigger actuates properly and returns to the "OFF" position when released.

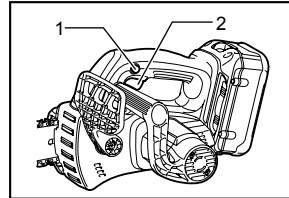

011445

1. Lock-off button
2. Switch trigger

To prevent the switch trigger from being accidentally pulled, a lock-off button is provided.

To start the tool, depress the lock-off button and pull the switch trigger. Release the switch trigger to stop.

Checking the chain brake

NOTE:

- If the chain saw fails to start, the chain brake must be released. Pull the front hand guard backwards firmly until you feel it engage.

Hold the chain saw with both hands when switching it on. Hold the top handle with your right hand, the front handle with your left. The bar and the chain must not be in contact with any object.

First press the lock-off button, then the switch trigger. The saw chain starts immediately.

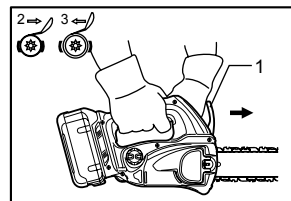

010939

1. Front hand guard
2. Lock
3. Unlock

Press the front hand guard forwards using the back of your hand. The saw chain must come to an immediate standstill.

⚠CAUTION:

- Should the saw chain not stop immediately when this test is performed, the saw may not be used under any circumstances. Consult a MAKITA specialist repair shop.

Checking the run-down brake

Switch on the chain saw.

Release the switch trigger completely. The saw chain must come to a standstill within one second.

⚠CAUTION:

- Should the saw chain not come to a stop within one second when this test is performed, the saw must not be used. Consult a MAKITA specialist repair shop.

Adjusting the chain lubrication

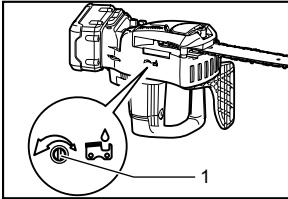

1. Adjusting screw

011459

You can adjust the oil pump feed rate with the adjusting screw. The amount of oil can be adjusted using the universal wrench.

Carabiner (rope attachment point)

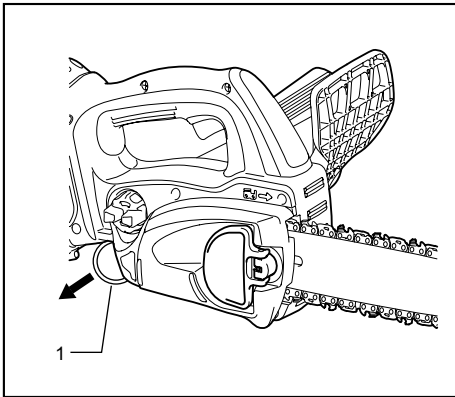

1. Carabiner (rope attachment point)

011458

Carabiner (Rope attachment point) is for use of tool hanging. Before using carabiner, pull it out and tie it with a rope.

Battery protection system

The tool is equipped with the protection system, which automatically cuts off the output power for its long service life.

The tool may stop during operation when the tool and/or battery are placed under the following situation. This is

caused by the activation of protection system and does not show the tool trouble.

- When the tool is overloaded:
 - At this time, release the switch trigger and remove causes of overload and then pull the switch trigger again to restart. When the tool does not work even after pulling the switch trigger, the battery power auto-stop is still at work. Charge the battery cartridge before use.
- When the remaining battery capacity becomes low:
 - Recharge the battery cartridge.

Battery remaining capacity indicator (only for models with Battery BL3622A)

Battery BL3622A is equipped with the battery remaining capacity indicator.

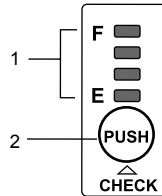

1. Indicator lamps
2. CHECK button

011715

Press the CHECK button to indicate the battery remaining capacity. The indicator lamps will then light for approx. three seconds.

Indicator lamps			Remaining capacity
Lighted	Off	Blinking	
E ■■■■	■■■■	F ■■■■	70% to 100%
■■■■	■■■■	■■■■	45% to 70%
■■■■	■■■■	■■■■	20% to 45%
■■■■	■■■■	■■■■	0% to 20%
■■■■	■■■■	■■■■	Charge the battery.
■■■■	■■■■	■■■■	The battery may have malfunctioned.

011713

- When only the lowermost indicator lamp (next to the "E") blinks, or when none of the indicator lamps light, the battery capacity has run out, so the tool does not operate. In these cases, charge the battery or replace the empty battery with a fully charged one.
- When two or more indicator lamps do not light even after charging is complete, the battery has reached the end of its service life.
- When the upper two and lower two indicator lamps light alternately, the battery may have

malfunctioned. Contact your local Makita authorized service center.

NOTE:

- The indicated capacity may be lower than the actual level during use or immediately after using the tool.
- Depending on the conditions of use and the ambient temperature, the indication may differ slightly from the actual capacity.

ASSEMBLY

⚠ CAUTION:

- Always be sure that the tool is switched off and the battery cartridge is removed before carrying out any work on the tool.

Installing or removing saw chain

⚠ CAUTION:

- Always be sure that the tool is switched off and the battery cartridge is removed before installing or removing the saw chain.
 - Always wear gloves when installing or removing the saw chain.
1. To remove the saw chain, slightly slide the lever in the direction of arrow so that it can be released from the locked position and move the lever in the upright position as shown in the figure.

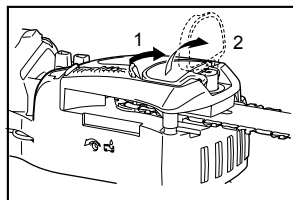

011452

1. Slightly slide
2. Move in the upright position

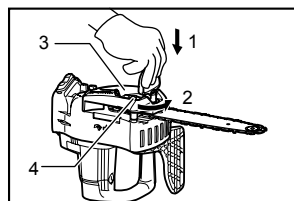

011450

1. Press in
2. Loosen
3. Sprocket cover
4. Adjusting dial

2. Press the lever and with the lever pressed in, turn it counterclockwise to loosen the nut until sprocket cover comes off. (Pressing in the lever leads to the fitting of lever into the nut.)
3. Turn the adjusting dial counterclockwise to release the saw chain tension.

4. Remove the sprocket cover.
5. Remove the saw chain and guide bar from the chain saw.
6. To install the saw chain, fit in one end of the saw chain on the top of the guide bar and the other end of it around the sprocket.

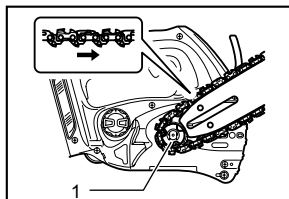

010931

1. Sprocket

At this time, fit the saw chain as shown in the figure because it rotates in the direction of arrow.

7. Rest the guide bar in place on the chain saw
8. Turn the adjusting dial counterclockwise to slide the adjusting pin in the direction of arrow.

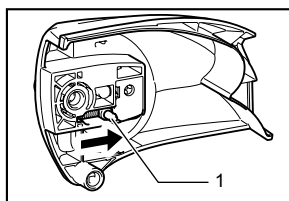

010932

1. Adjusting pin

9. Place the sprocket cover on the chain saw so that the adjusting pin is positioned in a small hole in the guide bar.

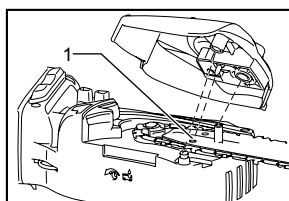

010933

1. Small hole

10. Press in the lever and with the lever depressed turn it fully clockwise to tighten the nut. Then make it about a quarter turn counterclockwise to loosen the nut lightly.

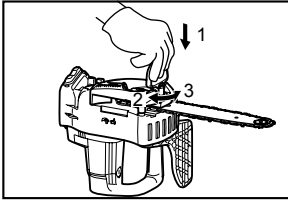

1. Press in
2. Tighten
3. Loosen

011451

Adjusting saw chain tension

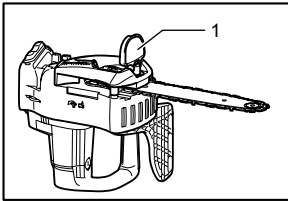

1. Lever

011453

The saw chain may become loose after many hours of use. From time to time check the saw chain tension before use. Move the lever in the upright position.

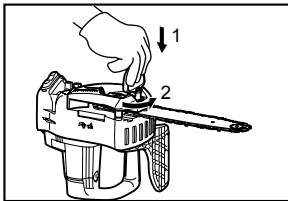

1. Press in
2. Loosen

011454

Press in the lever. With the lever depressed, make a quarter turn on it counterclockwise to loosen the nut lightly. (Pressing in the lever leads to the fitting of lever into the nut.)

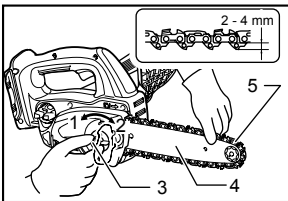

1. Low
2. High
3. Adjusting dial
4. Guide bar
5. Saw chain

011455

Turn the adjusting dial to adjust saw chain tension. Grasp the saw chain in the middle of the guide bar and lift up. The gap between the guide bar and the tie strap of the saw chain should be approx. 2 - 4 mm. If the gap is not approx. 2 - 4 mm, slightly turn the adjusting dial which secures the guide bar. At this time, adjust with the tip of guide bar slightly pointing up.

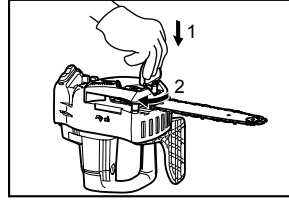

1. Press in
2. Tighten

011456

With the lever depressed, turn it fully clockwise to tighten the nut firmly.

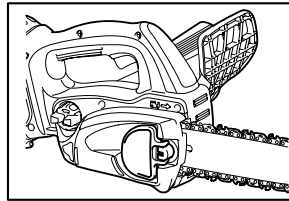

011457

Return the lever to its original position.

⚠CAUTION:

- Excessively high tension of saw chain may cause breakage of saw chain, wear of the guide bar and breakage of the adjusting dial.
- Installing or removing saw chain should be carried out in a clean place free from sawdust and the like.

OPERATION

Lubrication

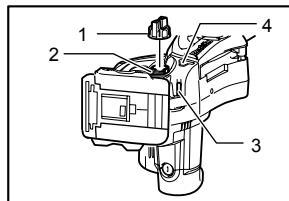

1. Oil tank cap
2. Oil tank opening
3. Oil inspection window (for refilling the tank with oil)
4. Oil inspection window

010920

Saw chain is automatically lubricated when the tool is in operation.

Check the amount of remaining oil in the oil tank through the oil inspection window.

To refill the tank, remove the cap from the oil tank opening. The oil tank capacity is 85 ml.

After refilling the tank, always screw the provided oil tank cap on the chain saw.

⚠CAUTION:

- When filling the chain saw with chain oil for the first time, or refilling the tank after it has been completely emptied, add oil up to the bottom edge of the filler neck. The oil delivery may otherwise be impaired.
- As a saw chain oil, use oil exclusively for Makita chain saws or oil available in market.
- Never use oil including dust and particles or volatile oil.
- When pruning trees, use botanical oil. Mineral oil may harm trees.
- Never force the chain saw when pruning trees.
- Before cutting out, make sure that the provided oil tank cap is screwed in place.

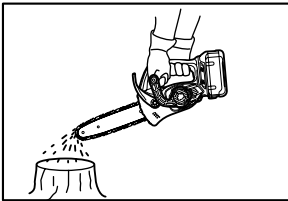

010940

Hold the chain saw away from the tree. Start it and wait until lubrication on saw chain is adequate.

Bring the lower guide into contact with the branch to be cut before switching on. Cutting without bringing the lower guide into contact with the branch may cause the guide bar to wobble, resulting in injury to operator.

Saw the wood to be cut by just moving it down.

WORKING WITH THE CHAIN SAW

The first time user should, as a minimum practice, do cutting logs on a saw-horse or cradle.

Pruning trees

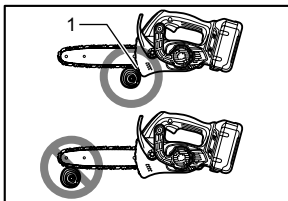

010921

⚠CAUTION:

- Keep all parts of the body away from the saw chain when the motor is operating.
- Hold the chain saw firmly with both hands when the motor is running.
- Do not overreach. Keep proper footing and balance at all times.

Bring the lower guide into contact with the branch to be cut before switching on. Cutting without bringing the lower guide into contact with the branch may cause the guide bar to wobble, resulting in injury to operator.

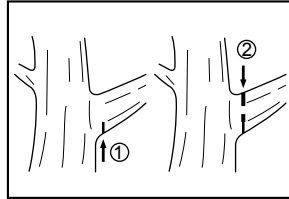

008576

When cutting thick branches, first make a shallow undercut and then make the finish cut from the top.

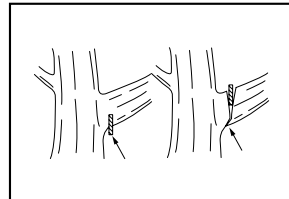

001742

If you try to cut off thick branches from the bottom, the branch may close in and pinch the saw chain in the cut.

If you try to cut off thick branches from the top without a shallow undercut, the branch may splinter.

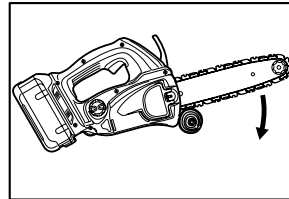

010922

If you cannot cut the timber right through with a single stroke:

Apply light pressure to the handle and continue sawing and draw the chain saw back a little; then apply the spike a little lower and finish the cut by raising the handle.

Bucking

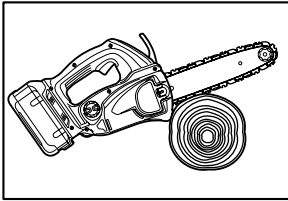

010941

For bucking cuts, rest the serrated rail shown in the figure on the wood to be cut.

With the saw chain running, saw into the wood, using the top handle to raise the saw and the front one to guide it. Use the serrated rail as a pivot.

Continue the cut by applying slight pressure to the front handle, easing the saw back slightly. Move the serrated rail further down the timber and raise the front handle again.

When making several cuts, switch the chain saw off between cuts.

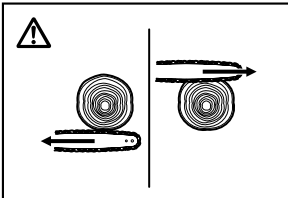

006914

⚠CAUTION:

- If the upper edge of the bar is used for cutting, the chain saw may be deflected in your direction if the chain becomes trapped. For this reason, cut with the lower edge, so that the saw will be deflected away from your body.

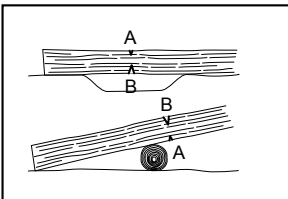

006915

Cut wood under tension on the pressure side (A) first. Then make the final cut on the tension side (B). This prevents the bar from becoming trapped.

Limbing

⚠CAUTION:

- Limbing may only be performed by trained persons. A hazard is presented by the risk of kick-back.

When limbing, support the chain saw on the trunk if possible. Do not cut with the tip of the bar, as this presents a risk of kickback.

Pay particular attention to branches under tension. Do not cut unsupported branches from below.

Do not stand on the felled trunk when limbing.

Burrowing and parallel-to-grain cuts

⚠CAUTION:

- Burrowing and parallel-to-grain cuts may only be carried out by persons with special training. The possibility of kickback presents a risk of injury.

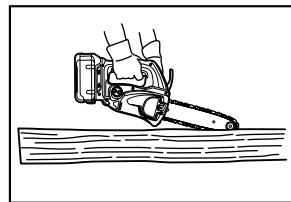

010942

Perform parallel-to-grain cuts at as shallow an angle as possible. Carry out the cut as carefully as possible, as the serrated rail cannot be used.

Felling

⚠CAUTION:

- Felling work may only be performed by trained persons. The work is hazardous.

Observe local regulations if you wish to fell a tree.

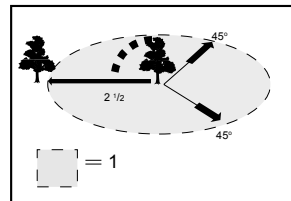

006917

- Before starting felling work, ensure that:

- Only persons involved in the felling operation are in the vicinity;
- Any person involved has an unhindered path of retreat through a range of approximately 45 ° either side of the felling axis. Consider the additional risk of tripping over electrical cables;
- The base of the trunk is free of foreign objects, roots and ranches;

1. Felling area

- (4) No persons or objects are present over a distance of 2 1/2 tree lengths in the direction in which the tree will fall.
- Consider the following with respect to each tree:
 - Direction of lean;
 - Loose or dry branches;
 - Height of the tree;
 - Natural overhang;
 - Whether or not the tree is rotten.
- Consider the wind speed and direction. Do not carry out felling work if the wind is gusting strongly.
- Trimming of root swellings: Begin with the largest swellings. Make the vertical cut first, then the horizontal cut.

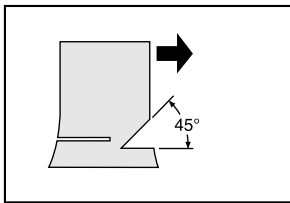

006918

- Cut a scarf: The scarf determines the direction in which the tree will fall, and guides it. It is made on the side towards which the tree is to fall. Cut the scarf as close to the ground as possible. First make the horizontal cut to a depth of 1/5 - 1/3 of the trunk diameter. Do not make the scarf too large. Then make the diagonal cut.
- Cut any corrections to the scarf across its entire width.

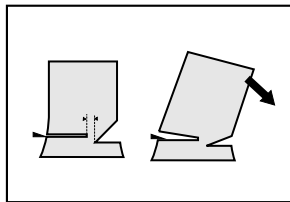

006923

- Make the back cut a little higher than the base cut of the scarf. The back cut must be exactly horizontal. Leave approximately 1/10 of the trunk diameter between the back cut and the scarf. The wood fibers in the uncut trunk portion act as a hinge. Do not cut right through the fibers under any circumstances, as the tree will otherwise fall unchecked. Insert wedges into the back cut in time.
- Only plastic or aluminum wedges may be used to keep the back cut open. The use of iron wedges is prohibited.

- Stand to the side of the falling tree. Keep an area clear to the rear of the falling tree up to an angle of 45 ° either side of the tree axis (refer to the " felling area " figure). Pay attention to falling branches.
- An escape path should be planned and cleared as necessary before cuts are started. The escape path should extend back and diagonally to the rear of the expected line of fall as illustrated in figure.

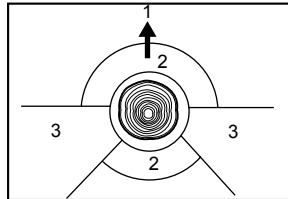

009202

1. Felling direction
2. Danger zone
3. Escape route

Carrying tool

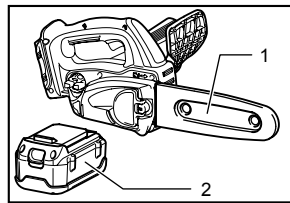

011446

1. Scabbard (chain cover)
2. Battery cartridge

Always remove the battery cartridge from the tool and overlap the guide bar with the scabbard before carrying the tool. Also cover the battery cartridge with the battery cover.

MAINTENANCE

⚠CAUTION:

- Always be sure that the tool is switched off and the battery cartridge is removed before attempting to perform inspection or maintenance.
- Always wear gloves when performing any inspection or maintenance.
- Never use gasoline, benzine, thinner, alcohol or the like. Discoloration, deformation or cracks may result.

Sharpening the saw chain

⚠CAUTION:

- Always remove the battery cartridge and wear safety gloves when performing work on the saw chain.

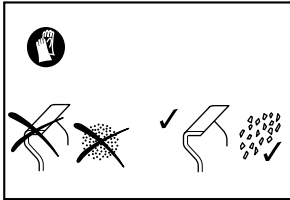

008633

Sharpen the saw chain when:

- Mealy sawdust is produced when damp wood is cut;
- The chain penetrates the wood with difficulty, even when heavy pressure is applied;
- The cutting edge is obviously damaged;
- The saw pulls to the left or right in the wood. The reason for this behaviour is uneven sharpening of the saw chain, or damage to one side only.

Sharpen the saw chain frequently, but remove only a little material each time.

Two or three strokes with a file are usually sufficient for routine resharpening. When the saw chain has been resharpened several times, have it sharpened in a MAKITA specialist repair shop.

File and file guiding

- Use a special round file (optional accessory) for saw chains, with a diameter of 4 mm, to sharpen the chain. Normal round files are not suitable.

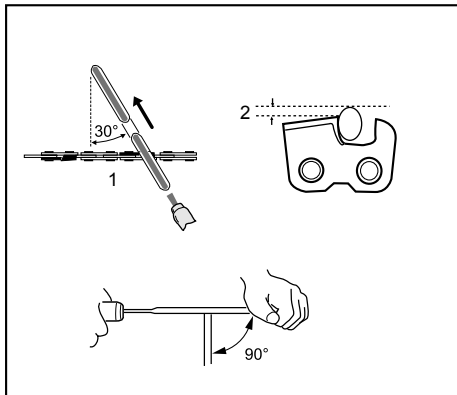

1. File forward stroke
2. 1/5 of the file diameter

011075

- The file should only engage the material on the forward stroke. Lift the file off the material on the return stroke.
- Sharpen the shortest cutter first. The length of this cutter is then the gauge dimension for all other cutters on the saw chain.
- Guide the file as shown in the figure.

- The file can be guided more easily if a file holder (accessory) is employed. The file holder has markings for the correct sharpening angle of 30 ° (align the markings parallel to the saw chain) and limits the depth of penetration (to 4/5 of the file diameter).

Guide the file as shown in the figure.

- After sharpening the chain, check the height of the depth gauge using the chain gauge tool (optional accessory).

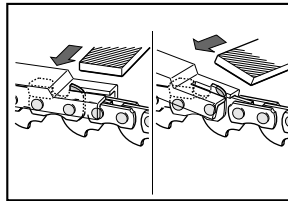

006929

- Remove any projecting material, however small, with a special flat file (optional accessory).
- Round off the front of the depth gauge.
- Wash away dust and particles from saw chain after adjusting the height of depth gauge.

Cleaning guide bar

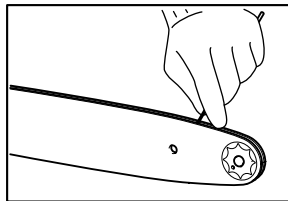

010924

Chips and sawdust will build up in the guide bar groove, clogging it and impairing oil flow. Always clean out the chips and sawdust when sharpening or replacing the saw chain.

Cleaning the oil discharge hole

Small dust or particles may be built up in the oil discharge hole during operation.

Small dust or particles built up in the oil discharge hole may impair the oil discharge flow and cause an insufficient lubrication on the whole saw chain.

When a poor chain oil delivery occurs at the top of guide bar, clean the oil discharge hole as follows.

Remove the battery cartridge from the tool.

Remove the sprocket cover and saw chain from the tool. (Refer to the section titled "Installing or removing saw chain".)

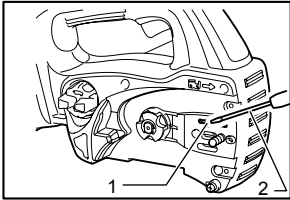

1. Small dust or particles
2. Slotted bit screwdriver

011447

Remove the small dust or particles using a slotted bit screwdriver with a slender shaft or the like. Insert the battery cartridge into the tool.

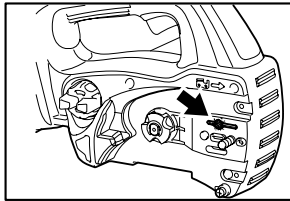

011448

Pull the switch trigger to flow built-up dust or particles off the oil discharge hole by discharging chain oil. Remove the battery cartridge from the tool. Reinstall the sprocket cover and saw chain on the tool.

Replacing the sprocket

Before fitting a new saw chain, check the condition of the sprocket.

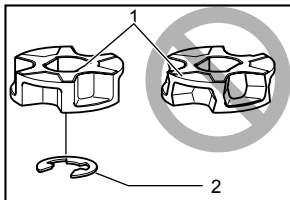

1. Sprocket
2. Locking ring

010927

CAUTION:

- A worn sprocket will damage a new saw chain. Have the sprocket replaced in this case. The sprocket need to be installed so that it always faces as shown in the figure.

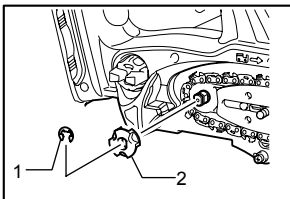

1. Locking ring
2. Sprocket

010928

Always fit a new locking ring when replacing the sprocket.

Replacing carbon brushes

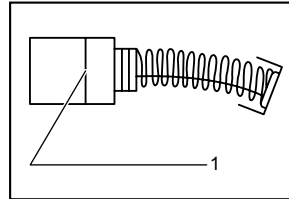

1. Limit mark

001145

Remove and check the carbon brushes regularly. Replace when they wear down to the limit mark. Keep the carbon brushes clean and free to slip in the holders. Both carbon brushes should be replaced at the same time. Use only identical carbon brushes. Use a screwdriver to remove the brush holder caps. Take out the worn carbon brushes, insert the new ones and secure the brush holder caps.

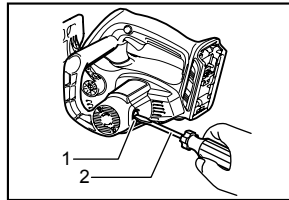

1. Brush holder cap
2. Screwdriver

011449

Storing tool

Clean the tool before storing. Remove any chips and sawdust from the tool after removing the sprocket cover. After cleaning the tool, run it under no load to lubricate the saw chain and guide bar.

Cover the guide bar with the scabbard.

Remove oil from the oil tank to empty it and place the chain saw.

To maintain product SAFETY and RELIABILITY, repairs, any other maintenance or adjustment should be performed by Makita Authorized or Factory Service Centers, always using Makita replacement parts.

OPTIONAL ACCESSORIES

CAUTION:

- These accessories or attachments are recommended for use with your Makita tool specified in this manual. The use of any other accessories or attachments might present a risk of injury to persons. Only use accessory or attachment for its stated purpose.

If you need any assistance for more details regarding these accessories, ask your local Makita Service Center.

- Various type of Makita genuine batteries and chargers
- Saw chain
- Scabbard
- Guide bar complete
- File
- Tool bag

NOTE:

- Some items in the list may be included in the tool package as standard accessories. They may differ from country to country.

MAKITA LIMITED ONE YEAR WARRANTY

Warranty Policy

Every Makita tool is thoroughly inspected and tested before leaving the factory. It is warranted to be free of defects from workmanship and materials for the period of ONE YEAR from the date of original purchase. Should any trouble develop during this one year period, return the COMPLETE tool, freight prepaid, to one of Makita's Factory or Authorized Service Centers. If inspection shows the trouble is caused by defective workmanship or material, Makita will repair (or at our option, replace) without charge.

This Warranty does not apply where:

- repairs have been made or attempted by others;
- repairs are required because of normal wear and tear;
- the tool has been abused, misused or improperly maintained;
- alterations have been made to the tool.

IN NO EVENT SHALL MAKITA BE LIABLE FOR ANY INDIRECT, INCIDENTAL OR CONSEQUENTIAL DAMAGES FROM THE SALE OR USE OF THE PRODUCT. THIS DISCLAIMER APPLIES BOTH DURING AND AFTER THE TERM OF THIS WARRANTY.

MAKITA DISCLAIMS LIABILITY FOR ANY IMPLIED WARRANTIES, INCLUDING IMPLIED WARRANTIES OF "MERCHANTABILITY" AND "FITNESS FOR A SPECIFIC PURPOSE," AFTER THE ONE YEAR TERM OF THIS WARRANTY.

This Warranty gives you specific legal rights, and you may also have other rights which vary from state to state. Some states do not allow the exclusion or limitation of incidental or consequential damages, so the above limitation or exclusion may not apply to you. Some states do not allow limitation on how long an implied warranty lasts, so the above limitation may not apply to you.

EN0006-1

SPÉCIFICATIONS

Modèle		HCU01	HCU02
Vitesse de la chaîne		8,3 m/s (500 m/min) (1 650 pi/min)	
Longueur de guide-chaîne		250 mm (9 - 7/8")	300 mm (11 - 3/4")
No de pièce du guide-chaîne		168408-5	165245-8
Chaîne	type	91PX	90SG
	Pas	3/8"	3/8"
	Nombre de maillons d'entraînement	40	46
Nombre de dents		6	6
Longueur totale		577 mm (22-3/4")	626 mm (24-5/8")
Poids net		4,5 kg (9,9 lbs)	4,6 kg (10,0 lbs)
Tension nominale		C.C. 36 V	
Batteries standard		BL3626, BL3622A	

- Étant donné l'évolution constante de notre programme de recherche et de développement, les spécifications contenues dans ce manuel sont sujettes à modification sans préavis.
- Les caractéristiques techniques et la batterie peuvent varier suivant les pays.
- Poids, batterie comprise, conforme à la procédure EPTA de 01/2003

GEA006-2

Consignes de sécurité générales pour outils électriques

⚠ MISE EN GARDE Veuillez lire toutes les mises en garde de sécurité et toutes les instructions. L'ignorance des mises en garde et des instructions comporte un risque de choc électrique, d'incendie et/ou de blessure grave.

Conservez toutes les mises en garde et instructions pour référence future.

Le terme « outil électrique » qui figure dans les avertissements fait référence à un outil électrique branché sur une prise de courant (par un cordon d'alimentation) ou alimenté par batterie (sans fil).

Sécurité de la zone de travail

1. **Maintenez la zone de travail propre et bien éclairée.** Les zones de travail encombrées ou sombres ouvrent grande la porte aux accidents.
2. **N'utilisez pas les outils électriques dans les atmosphères explosives, par exemple en présence de liquides, gaz ou poussières inflammables.** Les outils électriques produisent des étincelles au contact desquelles la poussière ou les vapeurs peuvent s'enflammer.
3. **Assurez-vous qu'aucun enfant ou curieux ne s'approche pendant que vous utilisez un outil électrique.** Vous risquez de perdre la maîtrise de l'outil si votre attention est détournée.

Sécurité en matière d'électricité

4. **Les fiches d'outil électrique sont conçues pour s'adapter parfaitement aux prises de courant. Ne modifiez jamais la fiche de quelque façon que ce soit. N'utilisez aucun adaptateur de fiche sur les outils électriques avec mise à la terre.** En ne modifiant pas les fiches et en les insérant dans des prises de courant pour lesquelles elles ont été conçues vous réduirez les risques de choc électrique.
5. **Évitez tout contact corporel avec les surfaces mises à la terre, telles que les tuyaux, radiateurs, cuisinières et réfrigérateurs.** Le risque de choc électrique est plus élevé si votre corps se trouve mis à la terre.
6. **N'exposez pas les outils électriques à la pluie ou à l'eau.** La présence d'eau dans un outil électrique augmente le risque de choc électrique.
7. **Ne maltraitez pas le cordon. N'utilisez jamais le cordon pour transporter, tirer ou débrancher l'outil électrique. Maintenez le cordon à l'écart des sources de chaleur, de l'huile, des objets à bords tranchants et des pièces en mouvement.** Le risque de choc électrique est plus élevé lorsque les cordons sont endommagés ou enchevêtrés.
8. **Lorsque vous utilisez un outil électrique à l'extérieur, utilisez un cordon prolongateur prévu à cette fin.** Les risques de choc électrique sont moindres lorsqu'un cordon conçu pour l'extérieur est utilisé.

9. **Si vous devez utiliser un outil électrique dans un endroit humide, utilisez une source d'alimentation protégée par un disjoncteur de fuite à la terre.** L'utilisation d'un disjoncteur de fuite à la terre réduit le risque de choc électrique.

Sécurité personnelle

10. **Restez alerte, attentif à vos mouvements et faites preuve de bon sens lorsque vous utilisez un outil électrique. Évitez d'utiliser un outil électrique si vous êtes fatigué ou si vous avez pris une drogue, de l'alcool ou un médicament.** Un moment d'inattention pendant l'utilisation d'un outil électrique peut entraîner une grave blessure.
11. **Portez des dispositifs de protection personnelle. Portez toujours un protecteur pour la vue.** Les risques de blessure seront moins élevés si vous utilisez des dispositifs de protection tels qu'un masque antipoussières, des chaussures à semelle antidérapante, une coiffure résistante ou une protection d'oreilles.
12. **Évitez les démarrages accidentels. Assurez-vous que l'interrupteur soit en position d'arrêt avant de brancher l'outil à la prise électrique et/ou au bloc-piles, avant de prendre ou de transporter l'outil.** Vous ouvrez la porte aux accidents si vous ouvrez les outils électriques avec le doigt sur l'interrupteur ou si vous les branchez alors que l'interrupteur est en position de marche.
13. **Retirez toute clé de réglage ou de serrage avant de mettre l'outil sous tension.** Toute clé laissée en place sur une pièce rotative de l'outil électrique peut entraîner une blessure.
14. **Maintenez une bonne position. Assurez-vous d'une bonne prise au sol et d'une bonne position d'équilibre en tout temps.** Cela vous permettra d'avoir une meilleure maîtrise de l'outil dans les situations imprévues.
15. **Portez des vêtements adéquats. Ne portez ni vêtements amples ni bijoux. Vous devez maintenir cheveux, vêtements et gants à l'écart des pièces en mouvement.** Les pièces en mouvement peuvent taper les vêtements amples, les bijoux et les cheveux longs.
16. **Si des accessoires sont fournis pour raccorder un appareil d'aspiration et de collecte de la poussière, assurez-vous qu'ils sont correctement raccordés et qu'ils sont utilisés de manière adéquate.** L'utilisation d'un appareil d'aspiration permet de réduire les risques liés à la présence de poussière dans l'air.

Utilisation et entretien des outils électriques

17. **Ne forcez pas l'outil électrique. Utilisez l'outil électrique adéquat suivant le type de travail à effectuer.** Si vous utilisez l'outil électrique adéquat et respectez le régime pour lequel il a été conçu, il effectuera un travail de meilleure qualité et de façon plus sécuritaire.
18. **N'utilisez pas l'outil électrique s'il n'est pas possible de mettre sa gâchette en position de marche et d'arrêt.** Un outil électrique dont l'interrupteur est défectueux représente un danger et doit être réparé.
19. **Débranchez la fiche de la source d'alimentation et/ou retirez le bloc-piles de l'outil électrique avant d'effectuer tout réglage, de changer un accessoire ou de ranger l'outil électrique.** De telles mesures préventives réduisent les risques de démarrage accidentel de l'outil électrique.
20. **Après l'utilisation d'un outil électrique, rangez-le hors de portée des enfants et ne laissez aucune personne l'utiliser si elle n'est pas familiarisée avec l'outil électrique ou les présentes instructions d'utilisation.** Les outils électriques représentent un danger entre les mains de personnes qui n'en connaissent pas le mode d'utilisation.
21. **Veillez à l'entretien des outils électriques. Assurez-vous que les pièces mobiles ne sont pas désalignées ou coincées, qu'aucune pièce n'est cassée et que l'outil électrique n'a subi aucun dommage affectant son bon fonctionnement. Le cas échéant, faites réparer l'outil électrique avant de l'utiliser.** De nombreux accidents sont causés par des outils électriques mal entretenus.
22. **Maintenez les outils tranchants bien aiguisés et propres.** Un outil tranchant dont l'entretien est effectué correctement et dont les bords sont bien aiguisés risquera moins de se coincer et sera plus facile à maîtriser.
23. **Utilisez l'outil électrique, ses accessoires, ses embouts, etc., en respectant les présentes instructions, en tenant compte des conditions de travail et du type de travail à effectuer.** L'utilisation d'un outil électrique à des fins autres que celles prévues peut entraîner une situation dangereuse.

Utilisation et entretien des outils alimentés par batterie

24. **Pour recharger, utilisez uniquement le chargeur spécifié par le fabricant.** L'utilisation d'un chargeur conçu pour un type donné de bloc-piles comporte un risque d'incendie lorsqu'il est utilisé avec un autre type de bloc-piles.

25. **N'utilisez un outil électrique qu'avec le bloc-piles conçu spécifiquement pour cet outil.** Il y a risque de blessure ou d'incendie si un autre bloc-piles est utilisé.
26. **Lorsque vous n'utilisez pas le bloc-piles, rangez-le à l'écart des objets métalliques tels que trombones, pièces de monnaie, clés, clous, vis ou autres petits objets métalliques qui risquent d'établir une connexion entre les bornes.** La mise en court-circuit des bornes de batterie peut causer des brûlures ou un incendie.
27. **Dans des conditions d'utilisation inadéquates de la batterie, il peut y avoir fuite d'électrolyte; évitez tout contact avec ce liquide. En cas de contact accidentel, rincez avec beaucoup d'eau. Si le liquide pénètre dans vos yeux, il faut aussi consulter un médecin.** L'électrolyte qui s'échappe de la batterie peut causer des irritations ou des brûlures.

Réparation

28. **Faites réparer votre outil électrique par un réparateur qualifié qui utilise des pièces de rechange identiques aux pièces d'origine.** Le maintien de la sûreté de l'outil électrique sera ainsi assuré.
29. **Suivez les instructions de lubrification et de changement des accessoires.**
30. **Maintenez les poignées de l'outil sèches, propres et exemptes d'huile ou de graisse.**

GEB071-6

Consignes de sécurité pour la tronçonneuse sans fil :

1. **Lorsque le moteur tourne, gardez toute partie du corps à l'écart de la chaîne. Avant de faire démarrer la tronçonneuse, assurez-vous que la chaîne n'entre en contact avec rien.** Lorsque vous utilisez la tronçonneuse, tout moment de distraction peut faire en sorte que vos vêtements ou votre corps soient happés par la chaîne.
2. **Tenez toujours la tronçonneuse en gardant votre main droite sur la poignée arrière et votre main gauche sur la poignée avant.** Si vous tenez la tronçonneuse en inversant la position de vos mains, vous augmentez les risques de blessure. Ne le faites jamais.
3. **Tenez l'outil par ses surfaces de prise isolées seulement, car la chaîne pourrait venir en contact avec un câblage dissimulé.** En cas de contact avec un conducteur sous tension, les pièces métalliques à découvert de l'outil pourraient devenir sous tension et risqueraient de transmettre une décharge électrique à l'utilisateur.
4. **Portez des lunettes de sécurité et un protecteur d'oreilles. Il est recommandé d'utiliser d'autres dispositifs de protection pour la tête, les mains, les jambes et les pieds.** Des vêtements de protection adéquats réduiront les risques de blessures provoquées par des débris projetés ou un contact accidentel avec la chaîne.
5. **Ne travaillez pas avec la tronçonneuse sur un arbre.** En cas d'utilisation de la tronçonneuse sur un arbre, il y a risque de blessure.
6. **Assurez-vous toujours d'avoir les pieds bien ancrés au sol et utilisez la tronçonneuse seulement lorsque vous vous trouvez sur une surface stable, sûre et droite.** Si vous vous trouvez sur une surface glissante ou instable, comme une échelle, vous risquez de perdre l'équilibre ou la maîtrise de la tronçonneuse.
7. **Lorsque vous coupez une branche tendue, attendez-vous à ce qu'elle revienne comme un ressort.** Quand la tension dans les fibres de bois se relâche, la branche sous tension peut frapper l'utilisateur et/ou lui faire perdre la maîtrise de la tronçonneuse.
8. **Soyez extrêmement prudent lors de la coupe de broussailles et de jeunes arbres.** Les branches fines peuvent être happées par la chaîne et vous frapper ou vous faire perdre l'équilibre.
9. **Transportez la tronçonneuse par la poignée avant, avec la chaîne en état d'arrêt et à l'écart de votre corps. Installez toujours le protecteur du guide-chaîne lorsque vous transportez ou rangez la tronçonneuse.** En manipulant la tronçonneuse avec précaution, vous réduirez les risques de toucher par mégarde la chaîne en rotation.
10. **Suivez les instructions concernant la lubrification, le réglage de la tension de la chaîne et le remplacement des accessoires.** Une chaîne qui n'est pas adéquatement tendue ou graissée peut se briser ou augmenter le risque de contrecoup.
11. **Maintenez les poignées sèches, propres et exemptes d'huile ou de graisse.** Les poignées couvertes de graisse ou d'huile sont glissantes et entraînent une perte de maîtrise.
12. **Ne sciez que du bois. Utilisez la tronçonneuse seulement pour les travaux pour lesquels elle est conçue. Par exemple, n'utilisez jamais la tronçonneuse pour scier des matières plastiques, de la maçonnerie ou des matériaux de construction qui ne sont pas en bois.** L'utilisation de la tronçonneuse pour des travaux non conformes peut entraîner des situations dangereuses.

13. Causes des reculs et mesures préventives à prendre :

Un contrecoup peut se produire lorsque la pointe du guide-chaîne touche un objet ou que le bois s'arque et que la tronçonneuse se coince dans le tracé.

Dans certains cas, un contact avec la pointe du guide-chaîne peut entraîner une réaction inattendue vers l'arrière, projetant le guide-chaîne vers le haut, dans la direction de l'utilisateur.

Lorsque la chaîne se coince au niveau du bord supérieur du guide-chaîne, elle peut pousser le guide-chaîne tout à coup vers l'arrière en direction de l'utilisateur.

Toutes ces réactions peuvent vous faire perdre la maîtrise de la tronçonneuse et entraîner des blessures graves. Ne vous fiez pas exclusivement aux dispositifs de sécurité incorporés dans la tronçonneuse. L'utilisateur de la tronçonneuse doit prendre diverses mesures pour s'assurer de travailler sans risque d'accident et de blessure.

Le contrecoup est le résultat d'une utilisation inadéquate de l'outil et/ou de procédures ou de conditions d'utilisation incorrectes; on peut l'éviter en prenant les précautions adéquates indiquées ci-dessous.

- **Tenez fermement la scie des deux mains, en encerclant les poignées de la tronçonneuse avec votre pouce et vos doigts, et placez votre corps et vos bras de manière à pouvoir résister à la force d'un recul éventuel.** L'utilisateur est capable de maîtriser un recul s'il a pris les précautions adéquates. Ne lâchez jamais la tronçonneuse.

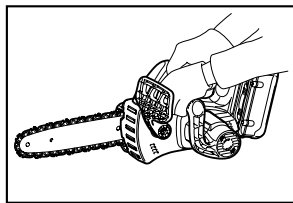

011443

- **Maintenez toujours une bonne position et évitez d'utiliser la scie en levant les bras au-dessus des épaules.** Ceci permet d'éviter un contact accidentel avec le bout du guide-chaîne et assure une meilleure maîtrise de la tronçonneuse en cas de situations inattendues.
- **Utilisez toujours les guides et les chaînes de rechange indiqués par le fabricant.** Si vous utilisez de mauvais guides ou chaînes

de rechange, vous risquez une rupture de la chaîne et/ou un contrecoup.

- **Suivez les instructions du fabricant concernant l'aiguisage et l'entretien de la tronçonneuse.** Les limiteurs de profondeur trop bas augmentent les risques de contrecoup.

14. Avant de commencer le travail, assurez-vous que la tronçonneuse est en bon état de marche et qu'elle est conforme aux règlements de sécurité. Vérifiez tout particulièrement si :

- Le frein de chaîne fonctionne adéquatement;
- Le frein de ralentissement fonctionne adéquatement;
- Les protecteurs de pignon et de roue dentée sont installés adéquatement;
- La chaîne a été aiguisée et tendue conformément aux règlements en vigueur;

15. **Ne mettez pas la tronçonneuse en marche sans enlever le couvre-chaîne.** Le couvre-chaîne pourrait être projeté vers l'avant et provoquer des blessures ou endommager les objets vous entourant si vous faites démarrer la tronçonneuse tandis que le couvre-chaîne est en place.

CONSERVEZ CE MODE D'EMPLOI.

⚠ AVERTISSEMENT:

NE VOUS LAISSEZ PAS tromper (au fil d'une utilisation répétée) par un sentiment d'aisance ou de familiarité avec le produit en négligeant les consignes de sécurité qui accompagnent le produit. L'utilisation non sécuritaire ou incorrecte de cet outil comporte un risque de blessure grave.

USD307-1

Symboles

Les symboles utilisés pour l'outil sont indiqués ci-dessous.

v · volts

— · courant continu

ft/min · pieds par minute

 · numéro de pièce de la chaîne et du guide-chaîne applicables

CONSIGNES DE SÉCURITÉ IMPORTANTES

POUR LA BATTERIE

1. Avant d'utiliser la batterie, lisez toutes les instructions et précautions relatives (1) au chargeur de batterie, (2) à la batterie, et (3) à l'outil utilisant la batterie.
2. Ne démontez pas la batterie.
3. Cessez immédiatement l'utilisation si le temps de fonctionnement devient excessivement court. Il y a risque de surchauffe, de brûlures, voire d'explosion.
4. Si l'électrolyte pénètre dans vos yeux, rincez-les à l'eau claire et consultez immédiatement un médecin. Il y a risque de perte de la vue.
5. Ne court-circuitez pas la batterie :
 - (1) Ne touchez les bornes avec aucun matériau conducteur.
 - (2) Évitez de ranger la batterie dans un conteneur avec d'autres objets métalliques, par exemple des clous, des pièces de monnaie, etc.
 - (3) Évitez d'exposer la batterie à l'eau ou à la pluie.

Un court-circuit de la batterie pourrait provoquer un fort courant, une surchauffe, parfois des brûlures et même une panne.

6. Ne rangez pas l'outil ou la batterie dans des endroits où la température risque d'atteindre ou de dépasser 50 ° C (122 ° F).
7. Ne jetez pas la batterie au feu même si elle est sérieusement endommagée ou complètement épuisée. La batterie peut exploser au contact du feu.
8. Prenez garde d'échapper ou de heurter la batterie.
9. N'utilisez pas une batterie si elle est endommagée.

CONSERVEZ CE MODE D'EMPLOI.

Conseils pour obtenir la durée de service maximale de la batterie

1. Rechargez la batterie avant qu'elle ne soit complètement déchargée.
Arrêtez toujours l'outil et rechargez la batterie quand vous remarquez que la puissance de l'outil diminue.
2. Ne rechargez jamais une batterie complètement chargée.

La surcharge réduit la durée de service de la batterie.

3. Rechargez la batterie à une température ambiante comprise entre 10 ° C et 40 ° C (50 ° F - 104 ° F). Si la batterie est chaude, laissez-la refroidir avant de la recharger.
4. Rechargez la batterie tous les six mois si l'appareil n'est pas utilisé pendant de longues périodes.

DESCRIPTION DES PIÈCES

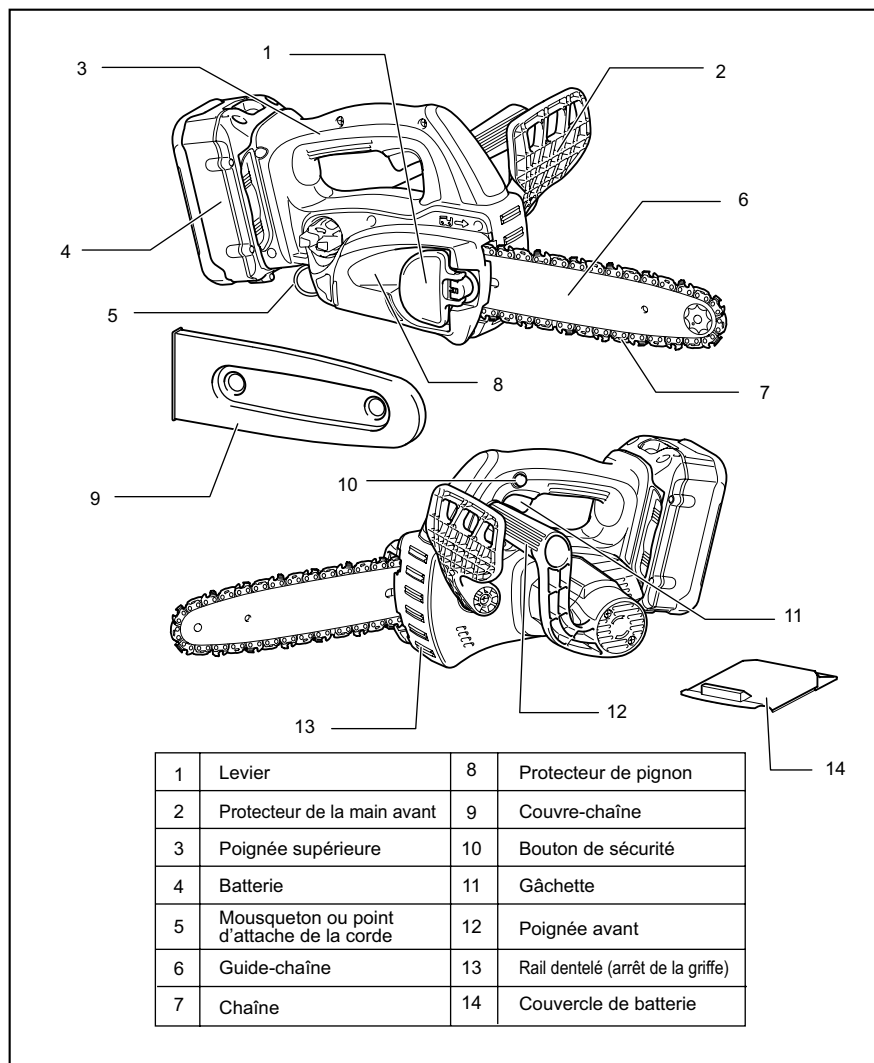

011444

DESCRIPTION DU FONCTIONNEMENT

⚠ATTENTION:

- Assurez-vous toujours que l'outil est hors tension et que sa batterie est retirée avant de l'ajuster ou de vérifier son fonctionnement.

Installation ou retrait de la batterie

⚠ATTENTION:

- Tenez fermement l'outil et la batterie lors de l'installation ou du retrait de cette dernière.** Sinon, l'outil et la batterie pourraient vous glisser des mains, ce qui risque d'endommager l'outil et la batterie, ou encore de provoquer des blessures.

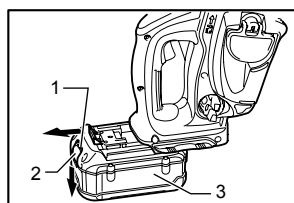

1. Indicateur rouge
2. Bouton
3. Batterie

010918

- Mettez toujours l'outil hors tension avant d'insérer ou de retirer la batterie.
- Pour retirer la batterie, sortez-la de l'outil tout en faisant glisser le bouton à l'avant de la batterie.
- Pour insérer la batterie, alignez sa languette sur l'entaille qui se trouve à l'intérieur du carter, puis glissez la batterie pour la mettre en place. Insérez-la toujours bien à fond, jusqu'à ce qu'elle se verrouille en émettant un léger clic. Si vous pouvez voir la partie rouge de la face supérieure du bouton, la batterie n'est pas parfaitement verrouillée. Insérez-la à fond, jusqu'à ce que la partie rouge ne soit plus visible. Sinon, elle risque de tomber accidentellement de l'outil, en vous blessant ou en blessant une personne se trouvant près de vous.
- N'appliquez pas une force excessive lors de l'insertion de la batterie. Si la batterie ne glisse pas aisément, c'est qu'elle n'est pas insérée correctement.

Interrupteur

⚠ATTENTION:

- Avant d'insérer la batterie dans l'outil, vérifiez toujours que la gâchette fonctionne bien et revient en position d'arrêt lorsque relâchée.

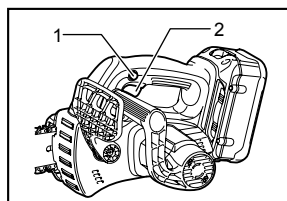

1. Bouton de sécurité
2. Gâchette

011445

Un bouton de sécurité est fourni pour prévenir la pression accidentelle sur la gâchette.

Pour mettre l'outil en marche, enfoncez le bouton de sécurité puis appuyez sur la gâchette. Pour l'arrêter, relâchez la gâchette.

Vérification du frein de chaîne

NOTE:

- Si la tronçonneuse ne démarre pas, il faut relâcher le frein de chaîne. Tirez fermement le protecteur de la main avant vers l'arrière, jusqu'à ce que vous sentiez qu'il s'enclenche.

Tenez la tronçonneuse des deux mains lorsque vous la mettez en marche. Tenez la poignée supérieure de votre main droite, et la poignée avant de votre main gauche. Le guide-chaîne et la chaîne ne doivent toucher à aucun objet.

Appuyez d'abord sur le bouton de sécurité, puis appuyez sur la gâchette. La tronçonneuse démarre immédiatement.

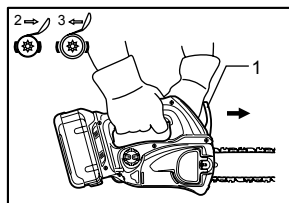

1. Protecteur de la main avant
2. Verrouillage
3. Déverrouiller

010939

Poussez vers l'avant le protecteur de la main avant à l'aide du dos de votre main. La chaîne doit s'immobiliser immédiatement.

⚠ATTENTION:

- Si la chaîne ne s'arrête pas immédiatement lorsque vous réalisez ce test, vous ne devez utiliser la scie en aucun cas. Adressez-vous à un centre de réparation spécialisé MAKITA.

Vérification du frein de ralentissement

Faites démarrer la tronçonneuse.

Relâchez la gâchette complètement. La chaîne doit s'immobiliser en une seconde.

⚠ ATTENTION:

- Si la chaîne ne s'arrête pas en une seconde lorsque vous réalisez ce test, vous ne devez pas utiliser la scie. Adressez-vous à un centre de réparation spécialisé MAKITA.

Réglage de la lubrification de la chaîne

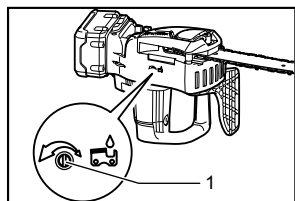

1. Vis de réglage

011459

Une vis vous permet de régler le débit de la pompe à huile. Il est possible de régler la quantité d'huile à l'aide de la clé universelle.

Mousqueton (point d'attache de la corde)

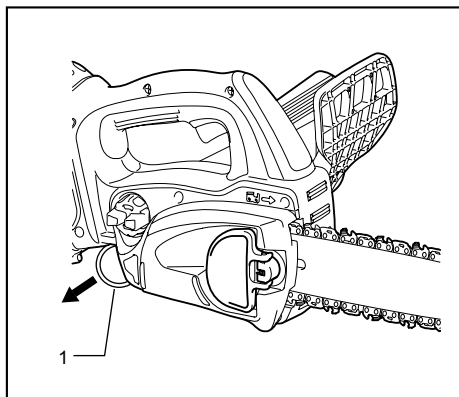

1. Mousqueton (point d'attache de la corde)

011458

Le mousqueton (point d'attache de la corde) sert à suspendre l'outil. Retirez le mousqueton et attachez-y une corde avant de l'utiliser.

Système de protection de la batterie

L'outil est équipé du système de protection qui coupe automatiquement la puissance de sortie pour lui assurer une longue durée de service.

L'outil peut s'arrêter pendant l'utilisation lorsque l'outil et/ou la batterie sont dans la situation suivante. Cela est dû à l'activation du système de protection et n'indique pas le problème de l'outil.

- Lorsque l'outil est surchargé:
Lorsque cela se produit, relâchez la gâchette et supprimez les causes de surcharge, puis

appuyez de nouveau sur la gâchette pour redémarrer. Lorsque l'outil ne fonctionne pas même lorsque vous avez appuyé sur la gâchette, l'arrêt automatique de l'alimentation de la batterie fonctionne toujours. Rechargez la batterie avant utilisation.

- Lorsque la batterie est presque vide: Rechargez la batterie.

Indicateur de capacité résiduelle de batterie (seulement pour les modèles équipés de la batterie BL3622A)

La batterie BL3622A est munie d'un indicateur de capacité résiduelle.

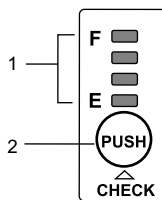

1. Témoins
2. Bouton CHECK

011715

Appuyez sur le bouton CHECK pour connaître la capacité résiduelle de la batterie. Les témoins s'allumeront alors pendant environ trois secondes.

Témoins		Capacité résiduelle
Allumé	ARRÊT Clignotement	
P ■■■ ■■■ ■■■ ■■■ V		70 % à 100 %
■■■ ■■■ ■■■ ■■■		45 % à 70 %
■■■ ■■■ ■■■ ■■■		20 % à 45 %
■■■ ■■■ ■■■ ■■■		0 % à 20 %
■■■ ■■■ ■■■ ■■■		Chargez la batterie.
■■■ ■■■ ■■■ ■■■	↑ ↓	La batterie peut avoir présenté un défaut de fonctionnement.

011713

- Si vous constatez que seul le dernier témoin (près de la lettre « E ») clignote, ou encore si aucun des témoins ne s'allume, la capacité de la batterie est épuisée et l'outil ne peut fonctionner. Dans ce cas, rechargez la batterie ou remplacez la batterie épuisée par une autre chargée à pleine capacité.
- Si deux témoins ou plus restent éteints même après une recharge complète, la batterie a atteint la fin de sa durée de vie.
- Lorsque les deux premiers et deux derniers témoins clignotent en s'alternant, il est possible que la batterie présente un défaut de fonctionnement. Communiquez avec le centre de

service Makita agréé de votre région.

NOTE:

- La capacité relevée durant l'utilisation ou immédiatement après l'utilisation de l'outil peut être inférieure à la capacité réelle.
- Selon les conditions d'utilisation et la température ambiante, il est possible que la capacité relevée soit légèrement différente par rapport à la capacité réelle.

ASSEMBLAGE

⚠ ATTENTION:

- Assurez-vous toujours que l'outil est hors tension et que sa batterie est retirée avant d'effectuer tout travail dessus.

Installation et retrait de la chaîne

⚠ ATTENTION:

- Assurez-vous toujours que l'outil est hors tension et que sa batterie est retirée avant d'installer ou retirer la chaîne.
 - Portez toujours des gants pour installer ou retirer la chaîne.
1. Pour retirer la chaîne, faites légèrement glisser le levier dans la direction de la flèche pour déverrouiller, puis déplacez le levier dans la position verticale, comme illustré.

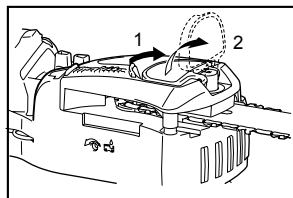

011452

1. Faire glisser légèrement
2. Mettre en position verticale

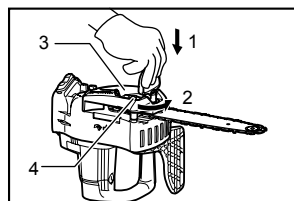

011450

1. Enfoncer
2. Desserrer
3. Protecteur de pignon
4. Cadran de réglage

2. Appuyez sur le levier et, en le maintenant pressé, tournez-le dans le sens inverse des aiguilles d'une montre pour desserrer l'écrou jusqu'à ce que le protecteur du pignon s'enlève. (Le levier s'enclenche dans l'écrou lorsque vous le tenez pressé.)

3. Faites tourner le cadran de réglage dans le sens inverse des aiguilles d'une montre pour relâcher la tension de la chaîne.
4. Retirez le protecteur de pignon.
5. Retirez la chaîne et le guide-chaîne de la tronçonneuse.
6. Pour mettre la chaîne en place, installez une de ses extrémités sur le dessus du guide-chaîne et l'autre extrémité autour du pignon.

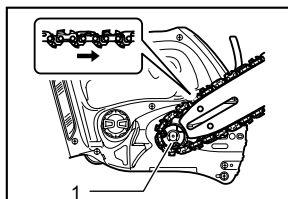

010931

1. Roue dentée

Installez ensuite la chaîne comme illustré dans la figure, de sorte que la rotation s'effectue dans le sens de la flèche.

7. Mettez le guide-chaîne en place sur la tronçonneuse.
8. Faites tourner le cadran de réglage dans le sens inverse des aiguilles d'une montre pour faire glisser la tige de réglage dans le sens de la flèche.

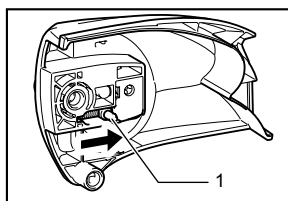

010932

1. Tige de réglage

9. Placez le protecteur de pignon sur la chaîne de manière à ce que la tige de réglage se trouve dans un petit orifice du guide-chaîne.

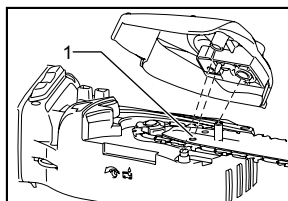

010933

1. Petit orifice

10. Enfoncez le levier et, en le maintenant pressé, faites-le tourner complètement dans le sens des aiguilles d'une montre pour serrer l'écrou. Effectuez ensuite une rotation d'environ un quart

de tour dans le sens inverse des aiguilles d'une montre pour desserrer légèrement l'écrou.

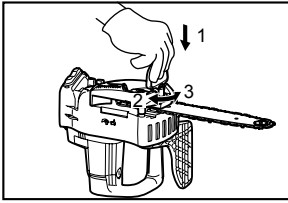

011451

1. Enfoncer
2. Serrer
3. Desserrer

Réglage de la tension de la chaîne

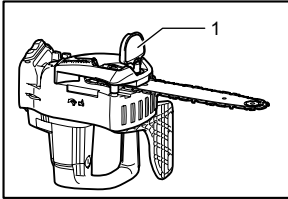

011453

1. Levier

Il se peut que la chaîne se desserre après plusieurs heures d'utilisation. De temps à autre, vérifiez la tension de la chaîne avant d'utiliser la tronçonneuse. Placez le levier en position verticale.

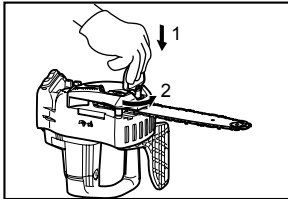

011454

1. Enfoncer
2. Desserrer

Enfoncez le levier. En le maintenant pressé, effectuez une rotation d'un quart de tour dans le sens inverse des aiguilles d'une montre pour desserrer légèrement l'écrou. (Le levier s'enclenche dans l'écrou lorsque vous le tenez pressé.)

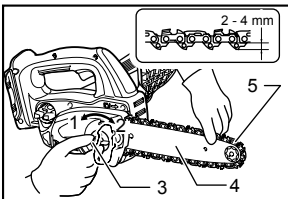

011455

1. Bas
2. Grande
3. Cadran de réglage
4. Guide-chaîne
5. Chaîne

Faites tourner le cadran de réglage pour ajuster la tension de la chaîne. Saisissez la chaîne au centre du guide-chaîne et soulevez-la. Il doit y avoir un écart de 2

à 4 mm entre le guide-chaîne et la courroie d'attache de la chaîne. Si l'écart n'est pas d'environ 2 à 4 mm, tournez légèrement le cadran de réglage qui retient le guide-chaîne. Effectuez ce réglage avec la pointe du guide-chaîne tournée légèrement vers le haut.

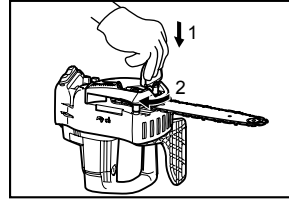

011456

1. Enfoncer
2. Serrer

En maintenant le levier au fond, faites-le tourner complètement dans le sens des aiguilles d'une montre pour serrer l'écrou fermement.

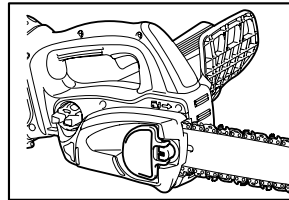

011457

Ramenez le levier à sa position de départ.

⚠ ATTENTION:

- Si la chaîne est excessivement tendue, elle risque de se briser, d'user le guide-chaîne et de briser le cadran de réglage.
- L'installation ou le retrait de la chaîne doit être effectué dans un endroit propre, sans sciures ou particules du genre.

UTILISATION

Lubrification

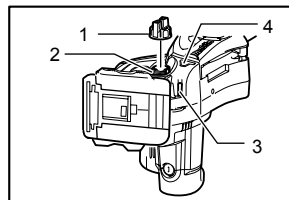

010920

1. Bouchon du réservoir d'huile
2. Ouverture du réservoir d'huile
3. Viseur du niveau d'huile (pour le remplissage du réservoir)
4. Viseur du niveau d'huile

La lubrification de la chaîne s'effectue automatiquement lorsque la tronçonneuse est en marche.

Vérifiez la quantité d'huile présente dans le réservoir d'huile à travers le viseur du niveau d'huile.

Pour remplir le réservoir, retirez le bouchon du réservoir d'huile. La capacité du réservoir d'huile est de 85 ml. Après avoir rempli le réservoir, vissez le bouchon fourni sur le réservoir d'huile de la tronçonneuse.

⚠ATTENTION:

- La première fois que vous faites le plein d'huile dans la tronçonneuse ou si vous faites le plein une fois le réservoir complètement vide, versez de l'huile jusqu'au bord inférieur du goulot de remplissage. Autrement l'alimentation en huile risque d'être insuffisante.
- Utilisez l'huile destinée exclusivement aux tronçonneuses Makita ou une autre huile sur le marché comme lubrifiant.
- N'utilisez jamais de l'huile contaminée par la poussière ou des particules, ni de l'huile volatile.
- Utilisez de l'huile d'origine botanique pour l'élagage des arbres. Les huiles minérales peuvent nuire aux arbres.
- Ne forcez jamais la tronçonneuse lors de l'élagage des arbres.
- Assurez-vous que le bouchon du réservoir d'huile fourni est bien vissé en place avant d'entreprendre le travail.

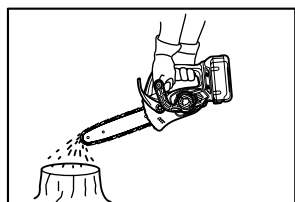

010940

N'approchez pas la tronçonneuse de l'arbre. Commencez par la faire démarrer et attendez que la chaîne soit adéquatement lubrifiée.

Amenez le guide inférieur en contact avec la branche à couper avant de mettre l'appareil en marche. Les coupes effectuées sans que le guide inférieur soit en contact avec la branche peuvent entraîner une oscillation du guide-chaîne, ce qui risque de blesser l'utilisateur.

Sciez le bois par un mouvement vers le bas.

UTILISATION DE LA TRONÇONNEUSE

Les personnes qui utilisent cet appareil pour la première fois devraient, au minimum, s'exercer à couper des rondins sur un chevalet de menuisier ou sur un socle.

Taille fruitière

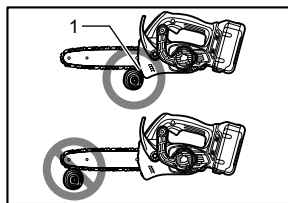

010921

1. Guide inférieur

⚠ATTENTION:

- Lorsque le moteur tourne, gardez toute partie du corps à l'écart de la chaîne.
- Tenez fermement la tronçonneuse à deux mains pendant que le moteur tourne.
- Maintenez une bonne position. Assurez-vous d'une bonne prise au sol et d'une bonne position d'équilibre en tout temps.

Amenez le guide inférieur en contact avec la branche à couper avant de mettre l'appareil en marche. Les coupes effectuées sans que le guide inférieur soit en contact avec la branche peuvent entraîner une oscillation du guide-chaîne, ce qui risque de blesser l'utilisateur.

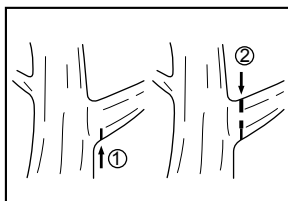

008576

Pour couper une branche épaisse, pratiquez d'abord un mince trait de scie par en dessous, puis terminez la coupe par le dessus.

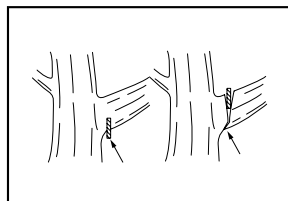

001742

Si vous tentez de couper une branche épaisse par en dessous, celle-ci risque de se refermer sur la chaîne et de la coincer dans le trait de coupe.

Si vous tentez de couper une branche épaisse par le dessus sans d'abord pratiquer un mince trait de scie par en dessous, la branche risque de se fendre.

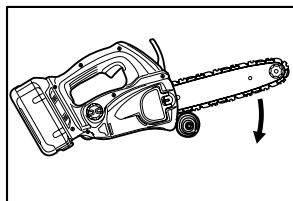

010922

S'il n'est pas possible de couper la pièce de bois en une seule passe :

Appliquez une légère pression sur la poignée et continuez à scier en ramenant légèrement la tronçonneuse vers l'arrière. Posez ensuite la griffe un peu plus bas et finissez la coupe en soulevant la poignée.

Tronçonnage

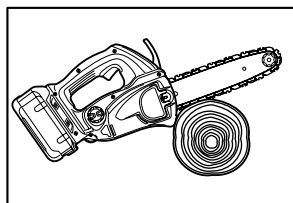

010941

Pour les opérations de tronçonnage, appuyez le rail dentelé représenté dans la figure sur la pièce de bois à couper.

En faisant d'abord tourner la chaîne, sciez la pièce de bois en utilisant la poignée supérieure pour soulever la tronçonneuse et la poignée avant pour la guider. Utilisez le rail dentelé en guise de pivot.

Poursuivez la coupe en appliquant une légère pression sur la poignée avant et en retirant légèrement la tronçonneuse à l'arrière. Déplacez le rail dentelé plus bas sur le rondin, et soulevez à nouveau la poignée avant.

Lorsque vous effectuez plusieurs coupes, mettez la tronçonneuse hors tension entre chacune d'elles.

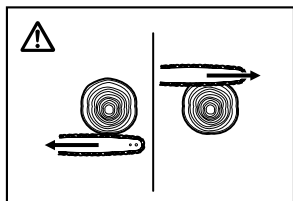

006914

⚠ ATTENTION:

- Si le bord supérieur du guide-chaîne est utilisé pour la coupe, la tronçonneuse risque de rebondir dans votre direction si la chaîne se coince. C'est pourquoi vous devez utiliser le bord inférieur, de sorte que la tronçonneuse rebondisse en s'éloignant de votre corps.

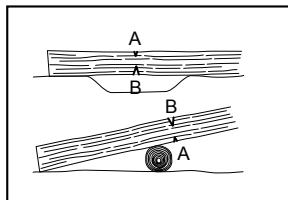

006915

Coupez d'abord le bois par le côté soumis à une pression (A). Passez ensuite à la coupe finale sur le côté soumis à une tension (B). Cette mesure évitera que le guide-chaîne ne se coince.

Ébranchage

⚠ ATTENTION:

- L'ébranchage doit être exécuté seulement par des personnes ayant reçu une formation. Les risques de contrecoup constituent un danger.

Pour l'ébranchage, appuyez la tronçonneuse contre le tronc si possible. Ne coupez pas avec le bout du guide-chaîne, car il y a risque de contrecoup.

Prêtez une attention particulière aux branches soumises à une tension. Ne coupez pas par le dessous les branches sans soutien.

Ne montez pas sur le tronc abattu pour l'ébrancher.

Évidage et coupes dans le sens du grain

⚠ ATTENTION:

- Les évidages et les coupes dans le sens du grain doivent être seulement exécutés par des personnes ayant reçu une formation. Il y a risque de contrecoup et de blessure.

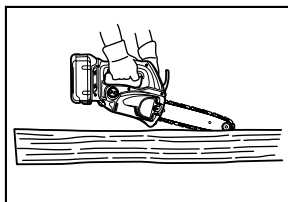

010942

Réalisez les coupes dans le sens du grain avec l'angle le plus faible possible. Étant donné que le rail dentelé ne peut pas être utilisé, vous devez procéder à la coupe avec la plus grande prudence possible.

Abattage

⚠ ATTENTION:

- Le travail d'abattage doit être exécuté seulement par des personnes ayant reçu une formation. Il s'agit d'un travail dangereux.

Si vous désirez abattre un arbre, conformez-vous aux réglementations locales.

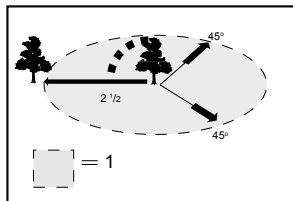

006917

1. Zone de chute

- Avant d'abattre l'arbre, assurez-vous que :
 - (1) Seules les personnes participant à l'abattage se trouvent à proximité;
 - (2) Toute personne impliquée dans le travail d'abattage doit s'assurer d'une voie de retraite sur une plage d'environ 45 ° chaque côté de l'axe d'abattage de l'arbre. Tenez également compte du risque de trébucher sur des câbles électriques.
 - (3) La base du tronc doit être exempte de corps étrangers, de racines et de branches;
 - (4) Il ne doit y avoir aucune personne ni aucun objet sur une distance égale à 2,5 fois la longueur de l'arbre dans le sens où sa chute est prévue.
- Pour chaque arbre, tenez compte des éléments suivants :
 - Le sens vers lequel il penche;
 - La présence de branches détachées ou sèches;
 - La hauteur de l'arbre;
 - La présence d'un surplomb naturel;
 - Si l'arbre est pourri ou non.
- Tenez compte de la vitesse et de la direction du vent. N'effectuez pas de travaux d'abattage si le vent souffle en fortes rafales.
- Taille des renflements des racines : Commencez par les plus gros renflements. Procédez d'abord à la coupe verticale, puis à la coupe horizontale.

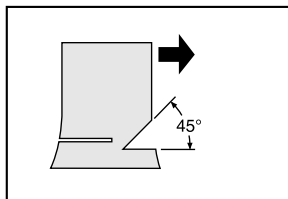

006918

- Pratiquez une entaille : L'entaille détermine le sens dans lequel l'arbre tombera et elle l'entraîne dans ce sens. Elle se trouve du côté vers lequel l'arbre doit tomber. Pratiquez l'entaille le plus près du sol possible. Coupez d'abord à l'horizontale sur une profondeur allant du 1/5 au 1/3 du diamètre du tronc. L'entaille ne doit pas être trop large. Passez ensuite à la coupe en diagonale.
- Les corrections apportées à l'entaille doivent être sur toute sa largeur.

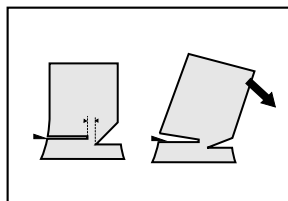

006923

- Pratiquez le trait d'abattage un peu plus haut que la semelle de l'entaille. Le trait d'abattage doit être parfaitement horizontal. Laissez environ 1/10 du diamètre du tronc entre le trait d'abattage et l'entaille.

Les fibres de la partie non coupée remplissent un rôle de charnière. Ne coupez ces fibres dans aucune circonstance, car l'arbre tomberait alors en chute libre. Insérez des chevilles dans le trait d'abattage au moment opportun.
- Pour maintenir le trait d'abattage ouvert, utilisez exclusivement des chevilles en plastique ou en aluminium. Il ne faut pas utiliser de chevilles en fer.
- Tenez-vous à côté de l'arbre à abattre. Assurez-vous qu'il y ait une aire bien dégagée derrière l'arbre, sur une plage de 45 ° par rapport à l'axe de l'arbre (reportez-vous à la figure « zone d'abattage »). Prenez garde aux chutes de branche.
- Une voie de retraite doit être prévue et dégagée au besoin avant que la coupe ne soit entreprise. Cette voie de retraite doit s'étendre à l'arrière et en diagonale vers l'arrière de la ligne de chute prévue, conformément à la figure.

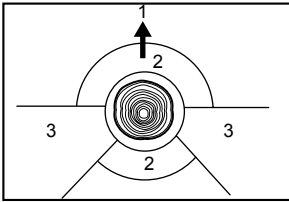

009202

1. Direction de chute
2. Zone de danger
3. Voie de retraite

Transport de l'outil

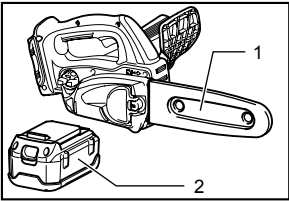

011446

1. Fourreau (étui de protection de la chaîne)
2. Batterie

Vous devez toujours retirer la batterie de l'outil et recouvrir le guide-chaîne de son fourreau avant de transporter l'outil. Recouvrez également la batterie avec le couvre-batterie.

ENTRETIEN

⚠ ATTENTION:

- Assurez-vous toujours que l'outil est hors tension et que la batterie est retirée avant d'y effectuer tout travail d'inspection ou d'entretien.
- Portez toujours des gants pour effectuer tout travail d'inspection ou d'entretien.
- N'utilisez jamais d'essence, de benzine, de solvant, d'alcool ou d'autres produits similaires. Une décoloration, une déformation, ou la formation de fissures peuvent en découler.

Affûtage de la chaîne

⚠ ATTENTION:

- Retirez toujours la batterie et portez des gants de travail avant d'effectuer tout travail sur la chaîne.

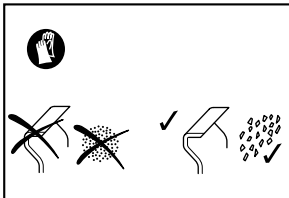

008633

Affûtez la chaîne lorsque :

- Une poussière farineuse est produite lors de la coupe du bois humide;
- La chaîne pénètre avec difficulté dans le bois, même si vous appliquez une forte pression;
- La face de coupe est de toute évidence endommagée;
- La tronçonneuse tire vers la gauche ou la droite dans le bois. Cela est dû à un mauvais affûtage de la chaîne ou au fait qu'elle est endommagée d'un côté seulement.

Affûtez la chaîne souvent, en ne retirant qu'une faible quantité de matériaux chaque fois.

Pour un affûtage de routine, deux ou trois passes avec une lime suffisent généralement. Après plusieurs affûtages de la chaîne, faites-la affûter par un centre de réparation spécialisé MAKITA.

Lime et guidage de la lime

- Pour affûter la chaîne, utilisez une lime ronde conçue spécialement pour les tronçonneuses (accessoire en option) avec un diamètre de 4 mm. Il est préférable de ne pas utiliser une lime ronde ordinaire.

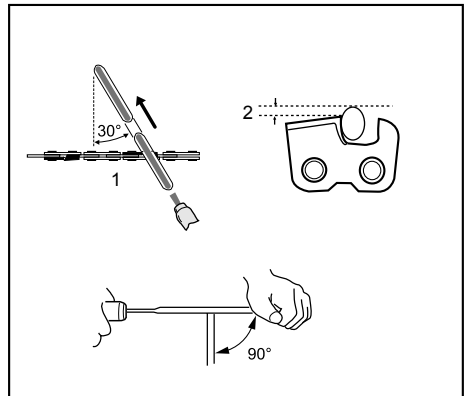

1. Mouvement avant de la lime
2. 1/5 du diamètre de la lime

011075

- La lime ne doit pénétrer le matériau que dans son mouvement vers l'avant. Soulevez la lime pour qu'elle ne touche pas le matériau dans son mouvement de retour.
- Affûtez d'abord la plus courte arête. La longueur de cette arête servira de référence pour l'affûtage des autres arêtes de la chaîne.
- Guidez la lime de la façon indiquée sur la figure.
- Il sera plus facile de guider la lime si vous utilisez le porte-lime (accessoire en option). Le porte-lime porte des indications pour le réglage correct de l'angle d'affûtage sur 30 ° (alignez les indications

parallèlement à la chaîne), et il limite la profondeur de pénétration (jusqu'au 4/5 du diamètre de la lime).

Guidez la lime de la façon indiquée sur la figure.

- Après l'affûtage de la chaîne, vérifiez la hauteur de la jauge de profondeur au moyen de l'outil pour jauge de chaîne (accessoire en option).

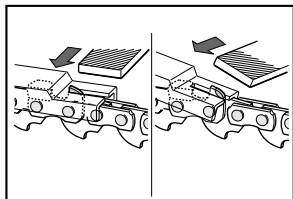

006929

- Retirez toutes parties saillantes au moyen d'une lime plate spécialement conçue à cet effet (accessoire en option).
- Arrondissez à nouveau la partie avant de la jauge de profondeur.
- Nettoyez les poussières et les particules de la chaîne après avoir réglé la hauteur de la jauge de profondeur.

Nettoyage du guide-chaîne

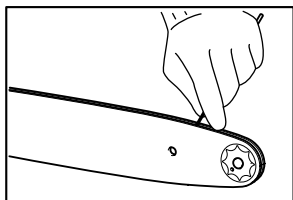

010924

Les copeaux et la poussière s'accumulent dans les rainures du guide-chaîne, encrassant ces dernières et empêchant l'huile d'y circuler. Lorsque vous affûtez ou remplacez la chaîne, nettoyez-la pour en retirer les copeaux et la poussière.

Nettoyage de l'orifice de vidange d'huile

Des poussières ou petites particules peuvent s'accumuler dans l'orifice de vidange d'huile pendant l'utilisation.

Les poussières ou petites particules accumulées dans l'orifice de vidange d'huile peuvent ralentir le débit d'huile et nuire à la lubrification de la chaîne de la tronçonneuse.

Lorsque l'alimentation en huile ne s'effectue pas correctement sur la partie supérieure du guide-chaîne, nettoyez l'orifice de vidange en procédant comme suit.

Retirez la batterie de l'outil.

Retirez le protecteur du pignon et la chaîne de la tronçonneuse. (Consultez la section intitulée « Installation et retrait de la chaîne ».)

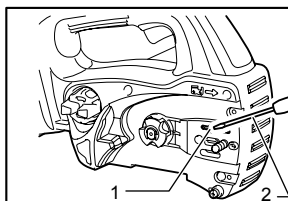

1. Petites poussières ou particules
2. Tournevis pour vis à vente

011447

Retirez les poussières ou petites particules à l'aide d'un tournevis à tête fendue et à tige mince, ou d'un objet similaire.

Insérez la batterie dans l'outil.

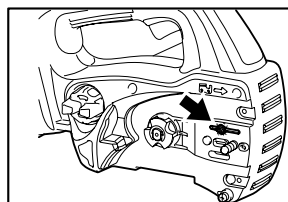

011448

Appuyez sur la gâchette pour faire une vidange d'huile et faire sortir les poussières et petites particules accumulées dans l'orifice de vidange d'huile.

Retirez la batterie de l'outil.

Remettez en place le protecteur du pignon et la chaîne de la tronçonneuse.

Remplacement du pignon

Avant de poser une chaîne neuve, vérifiez l'état du pignon.

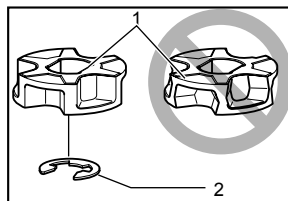

1. Roue dentée
2. Bague de retenue

010927

ATTENTION:

- Un pignon usé endommagera la chaîne neuve. Remplacez le pignon s'il est usé. Le pignon doit être installé de sorte qu'il soit toujours tourné de la façon illustrée dans la figure.

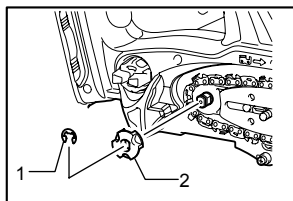

1. Bague de retenue
2. Roue dentée

010928

Lorsque vous remplacez le pignon, posez toujours un anneau de verrouillage neuf.

Remplacement des charbons

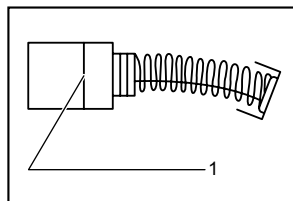

1. Trait de limite d'usure

001145

Retirez et vérifiez régulièrement les charbons. Remplacez-les lorsqu'ils sont usés jusqu'au trait de limite d'usure. Maintenez les charbons propres et en état de glisser aisément dans les porte-charbon. Les deux charbons doivent être remplacés en même temps. N'utilisez que des charbons identiques.

Utilisez un tournevis pour retirer les bouchons de porte-charbon. Enlevez les charbons usés, insérez-en de nouveaux et revissez solidement les bouchons de porte-charbon.

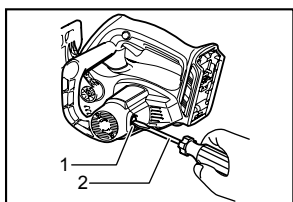

1. Bouchon de porte-charbon
2. Tournevis

011449

Rangement de l'outil

Nettoyez l'outil avant de le ranger. Retirez les copeaux et la poussière qui recouvrent l'outil après avoir enlevé le protecteur du guide-chaîne. Après avoir nettoyé l'outil, faites-le tourner à vide afin de lubrifier la chaîne et le guide-chaîne.

Recouvrez le guide-chaîne de son fourreau.

Vidangez l'huile du réservoir à huile pour le vider et déposez la tronçonneuse.

Pour maintenir la SÉCURITÉ et la FIABILITÉ du produit, les réparations, tout autre travail d'entretien ou de

réglage doivent être effectués dans un centre de service Makita agréé ou un centre de service de l'usine Makita, exclusivement avec des pièces de rechange Makita.

ACCESSOIRES EN OPTION

⚠ ATTENTION:

- Ces accessoires ou pièces complémentaires sont recommandés pour l'utilisation avec l'outil Makita spécifié dans ce mode d'emploi. L'utilisation de tout autre accessoire ou pièce complémentaire peut comporter un risque de blessure. N'utilisez les accessoires ou pièces qu'aux fins auxquelles ils ont été conçus.

Si vous désirez obtenir plus de détails concernant ces accessoires, veuillez contacter le centre de service après-vente Makita le plus près.

- Les divers types de batteries et chargeurs Makita authentiques
- Chaîne
- Fourreau
- Guide-chaîne complet
- Lime
- Sac de rangement

NOTE:

- Certains éléments de la liste peuvent être inclus avec l'outil comme accessoires standard. Ils peuvent varier suivant les pays.

GARANTIE LIMITÉE D'UN AN MAKITA

Politique de garantie

Chaque outil Makita est inspecté rigoureusement et testé avant sa sortie d'usine. Nous garantissons qu'il sera exempt de défaut de fabrication et de vice de matériau pour une période d'UN AN à partir de la date de son achat initial. Si un problème quelconque devait survenir au cours de cette période d'un an, veuillez retourner l'outil COMPLET, port payé, à une usine ou à un centre de service après-vente Makita. Makita réparera l'outil gratuitement (ou le remplacera, à sa discrétion) si un défaut de fabrication ou un vice de matériau est découvert lors de l'inspection.

Cette garantie ne s'applique pas dans les cas où:

- des réparations ont été effectuées ou tentées par un tiers:
- des réparations s'imposent suite à une usure normale:
- l'outil a été malmené, mal utilisé ou mal entretenu:
- l'outil a subi des modifications.

MAKITA DÉCLINE TOUTE RESPONSABILITÉ POUR TOUT DOMMAGE ACCESSOIRE OU INDIRECT LIÉ À LA VENTE OU À L'UTILISATION DU PRODUIT. CET AVIS DE NON-RESPONSABILITÉ S'APPLIQUE À LA FOIS PENDANT ET APRÈS LA PÉRIODE COUVERTE PAR CETTE GARANTIE.

MAKITA DÉCLINE TOUTE RESPONSABILITÉ QUANT À TOUTE GARANTIE TACITE, INCLUANT LES GARANTIES TACITES DE "QUALITÉ MARCHANDE" ET "ADÉQUATION À UN USAGE PARTICULIER" APRÈS LA PÉRIODE D'UN AN COUVERTE PAR CETTE GARANTIE.

Cette garantie vous donne des droits spécifiques reconnus par la loi, et possiblement d'autres droits, qui varient d'un État à l'autre. Certains États ne permettant pas l'exclusion ou la limitation des dommages accessoires ou indirects, il se peut que la limitation ou exclusion ci-dessus ne s'applique pas à vous. Certains États ne permettant pas la limitation de la durée d'application d'une garantie tacite, il se peut que la limitation ci-dessus ne s'applique pas à vous.

EN0006-1

ESPECIFICACIONES

Modelo		HCU01	HCU02
Velocidad de la cadena		8,3 m/s (500m/min) (1 650ft/min)	
Longitud de la barra guía		250 mm (9 - 7/8")	300 mm (11 - 3/4")
Pieza barra de guía Núm.		168408-5	165245-8
Cadena de la sierra	Tipo	91PX	90SG
	Inclinación	3/8"	3/8"
	Número de eslabones ("drive links")	40	46
Número de dientes		6	6
Longitud total		577 mm (22-3/4")	626 mm (24-5/8")
Peso neto		4,5 kg (9,9 lbs)	4,6 kg (10,0 lbs)
Tensión nominal		36 V c.c.	
Cartuchos de batería estándar		BL3626, BL3622A	

- Debido a nuestro programa continuo de investigación y desarrollo, las especificaciones aquí dadas están sujetas a cambios sin previo aviso.
- Las especificaciones y el cartucho de la batería pueden variar de país a país.
- Peso de acuerdo al procedimiento de EPTA-01/2003 incluyendo el cartucho de la batería

GEA006-2

Seguridad eléctrica

Advertencias de seguridad generales para herramientas eléctricas

⚠ ADVERTENCIA: lea todas las advertencias de seguridad e instrucciones. Si no sigue todas las advertencias e instrucciones indicadas a continuación, podrá ocasionar una descarga eléctrica, un incendio y/o lesiones graves.

Guarde todas las advertencias e instrucciones para su futura referencia.

El término "herramienta eléctrica" se refiere, en todas las advertencias que aparecen a continuación, a su herramienta eléctrica de funcionamiento con conexión a la red eléctrica (con cableado eléctrico) o herramienta eléctrica de funcionamiento a batería (inalámbrica).

Seguridad en el área de trabajo

1. **Mantenga el área de trabajo limpia y bien iluminada.** Las áreas oscuras o desordenadas son propensas a accidentes.
2. **No utilice las herramientas eléctricas en atmósferas explosivas, tal como en la presencia de líquidos, gases o polvo inflamables.** Las herramientas eléctricas crean chispas que pueden prender fuego al polvo o los humos.
3. **Mantenga a los niños y curiosos alejados mientras utiliza una herramienta eléctrica.** Las distracciones le pueden hacer perder el control.

4. **Las clavijas de conexión de las herramientas eléctricas deberán encajar perfectamente en la toma de corriente. No modifique nunca la clavija de conexión de ninguna forma. No utilice ninguna clavija adaptadora con herramientas eléctricas que tengan conexión a tierra (puesta a tierra).** La utilización de clavijas no modificadas y que encajen perfectamente en la toma de corriente reducirá el riesgo de que se produzca una descarga eléctrica.
5. **Evite tocar con el cuerpo superficies conectadas a tierra o puestas a tierra tales como tubos, radiadores, cocinas y refrigeradores.** Si su cuerpo es puesto a tierra o conectado a tierra existirá un mayor riesgo de que sufra una descarga eléctrica.
6. **No exponga las herramientas eléctricas a la lluvia ni a condiciones húmedas.** La entrada de agua en una herramienta eléctrica aumentará el riesgo de que se produzca una descarga eléctrica.
7. **No jale el cable. Nunca utilice el cable para transportar, jalar o desconectar la herramienta eléctrica. Mantenga el cable alejado del calor, aceite, objetos cortantes o piezas móviles.** Los cables dañados o atrapados aumentan el riesgo de sufrir una descarga eléctrica.
8. **Cuando utilice una herramienta eléctrica en exteriores, utilice un cable de extensión apropiado para uso en exteriores.** La utilización de un cable apropiado para uso en exteriores reducirá el riesgo de que se produzca una descarga eléctrica.

9. **Si no es posible evitar usar una herramienta eléctrica en condiciones húmedas, utilice un alimentador protegido con interruptor de circuito de falla en tierra (ICFT).** El uso de un ICFT reduce el riesgo de descarga eléctrica.

Seguridad personal

10. **Manténgase alerta, preste atención a lo que está haciendo y utilice su sentido común cuando opere una herramienta eléctrica. No utilice la herramienta eléctrica cuando esté cansado o bajo la influencia de drogas, alcohol o medicamentos.** Un momento de distracción mientras opera la máquina puede dar como resultado heridas personales graves.
11. **Use equipo de protección personal. Póngase siempre protección para los ojos.** El equipo protector tal como máscara contra el polvo, zapatos de seguridad antiderrapantes, casco rígido y protección para oídos utilizado en las condiciones apropiadas reducirá las heridas personales.
12. **Impida el encendido accidental. Asegúrese de que el interruptor esté en la posición de apagado antes de conectar a la alimentación eléctrica y/o de colocar el cartucho de la batería, así como al levantar o cargar la herramienta.** Cargar las herramientas eléctricas con su dedo en el interruptor o enchufarlas con el interruptor encendido hace que los accidentes sean propensos.
13. **Retire cualquier llave de ajuste o llave de apriete antes de encender la herramienta.** Una llave de ajuste o llave de apriete que haya sido dejada puesta en una parte giratoria de la herramienta eléctrica podrá resultar en heridas personales.
14. **No utilice la herramienta donde no alcance. Mantenga los pies sobre suelo firme y el equilibrio en todo momento.** Esto permite un mejor control de la herramienta eléctrica en situaciones inesperadas.
15. **Use vestimenta apropiada. No use ropas sueltas ni joyas. Mantenga el cabello, la ropa y los guantes alejados de las partes móviles,** ya que pueden ser atrapadas por estas partes en movimiento.
16. **Si dispone de dispositivos para la conexión de equipos de extracción y recolección de polvo, asegúrese de conectarlos y utilizarlos debidamente.** La utilización de estos dispositivos reduce los riesgos relacionados con el polvo.

Mantenimiento y uso de la herramienta eléctrica

17. **No fuerce la herramienta eléctrica. Utilice la herramienta eléctrica correcta para su aplicación.** La herramienta eléctrica adecuada hará un trabajo mejor a la velocidad para la que ha sido fabricada.
18. **No utilice la herramienta eléctrica si el interruptor no la enciende y apaga.** Cualquier herramienta eléctrica que no pueda ser controlada con el interruptor es peligrosa y debe ser reemplazada.
19. **Desconecte la clavija de la fuente de energía y/o la batería de la herramienta eléctrica antes de realizar ajustes, cambiar accesorios o guardar las herramientas eléctricas.** Dichas medidas de seguridad preventivas reducen el riesgo de que la herramienta se inicie accidentalmente.
20. **Guarde la herramienta eléctrica que no use fuera del alcance de los niños y no permita que las personas que no están familiarizadas con ella o con las instrucciones la operen.** Las herramientas eléctricas son peligrosas en manos de personas que no saben operarlas.
21. **Realice el mantenimiento a las herramientas eléctricas. Compruebe que no haya partes móviles desalineadas o estancadas, piezas rotas y cualquier otra condición que pueda afectar al funcionamiento de la herramienta eléctrica. Si la herramienta eléctrica está dañada, haga que se la reparen antes de utilizarla.** Muchos accidentes son ocasionados por herramientas eléctricas con un mal mantenimiento.
22. **Mantenga las herramientas de corte limpias y filosas.** Si recibe un mantenimiento adecuado y tiene los bordes afilados, es probable que la herramienta se atasque menos y sea más fácil controlarla.
23. **Utilice la herramienta eléctrica, así como accesorios, piezas, brocas, etc. de acuerdo con estas instrucciones y de la manera establecida para cada tipo de unidad en particular; tenga en cuenta las condiciones laborales y el trabajo a realizar.** Si utiliza la herramienta eléctrica para realizar operaciones distintas de las indicadas, podrá presentarse una situación peligrosa.

Uso y cuidado de la herramienta a batería

24. **Realice la recarga sólo con el cargador especificado por el fabricante.** Un cargador que es adecuado para un solo tipo de batería puede generar riesgo de incendio al ser utilizado con otra batería.

25. **Utilice las herramientas eléctricas solamente con las baterías designadas específicamente para ellas.** La utilización de cualquier otra batería puede crear un riesgo de heridas o incendio.
26. **Cuando no se esté usando el cartucho de la batería, manténgalo alejado de otros objetos metálicos, como sujetapapeles (clips), monedas, llaves, clavos, tornillos u otros objetos pequeños de metal los cuales pueden actuar creando una conexión entre las terminales de la batería.** Cerrar el circuito de las terminales de la batería puede causar quemaduras o incendios.
27. **En condiciones de mal uso, podrá escapar líquido de la batería; evite tocarlo. Si lo toca accidentalmente, enjuague con agua. Si hay contacto del líquido con los ojos, acuda por ayuda médica.** Puede que el líquido expulsado de la batería cause irritación o quemaduras.

Servicio de mantenimiento

28. **Haga que una persona calificada repare la herramienta utilizando sólo piezas de repuesto idénticas.** Esto asegura que se mantenga la seguridad de la herramienta eléctrica.
29. **Siga las instrucciones para la lubricación y cambio de accesorios.**
30. **Mantenga las agarraderas secas, limpias y sin aceite o grasa.**

GEB071-6

Advertencias de seguridad para la sierra a batería:

1. **Mantenga todas las partes del cuerpo alejadas de la cadena cuando la sierra eléctrica esté en marcha. Antes de iniciar la sierra, asegúrese que no esté en contacto con nada.** Durante un momento en que no tenga su atención a la sierra, puede que la cadena se enganche en su ropa o alguna parte de su cuerpo.
2. **Asegúrese siempre de sujetar la sierra con su mano derecha en el mango trasero y con la mano izquierda en el mango delantero.** Sujetar la herramienta con una configuración opuesta de las manos aumenta el riesgo de lesiones personales, por lo que nunca deberá intentarlo.
3. **Sujete la herramienta motorizada sólo a través de las superficies de empuñadura recubiertas con aislamiento, ya que puede que la sierra llegue a hacer contacto con cableado oculto.** Si la sierra entra en contacto con un cable con corriente, las piezas metálicas expuestas de la herramienta eléctrica se cargarán también de corriente y el operario puede recibir una descarga.
4. **Utilice gafas de seguridad y protección auditiva. Se recomienda el uso de equipo protector adicional para cabeza, manos y pies.** El uso de vestimenta adecuada con protección reducirá las lesiones causadas por residuos que salgan proyectados o por el contacto accidental con la sierra.
5. **No use la herramienta para talar árboles por completo.** El uso de la sierra en para talar por completo un árbol puede resultar en lesiones personales.
6. **Siempre pise firmemente y use la sierra sólo al estar de pie sobre una superficie fija, segura y nivelada.** Las superficies resbalosas o inestables como las escaleras pueden que ocasionen pérdida del equilibrio o del control de la sierra.
7. **Al cortar una rama que esté tensionada, esté atento de su liberación brusca.** Cuando la tensión en las fibras de la madera se liberan, puede que la rama tensionada se proyecte hacia el usuario y/o que le haga perder el control de la sierra.
8. **Tenga extrema precaución al cortar arbustos y árboles jóvenes pequeños.** El material tierno puede que quede atascado en la sierra y que salga proyectado hacia a usted o que le haga perder el equilibrio.
9. **Cargue la sierra eléctrica del mango delantero con la sierra apagada y alejada de su cuerpo. Al transportar o almacenar la sierra, coloque siempre la cubierta de la barra de guía.** La manipulación adecuada de la sierra reducirá la probabilidad del contacto accidental con la sierra encendida.
10. **Siga las instrucciones para la lubricación, tensión de la cadena y cambio de accesorios.** Una tensión o lubricación inadecuada de la sierra puede ya sea ocasionar un rompimiento o retroceso brusco.
11. **Mantenga los mangos secos, limpios y sin aceite o grasa.** Los mangos grasosos y con aceite son resbalosos y causan la pérdida del control.
12. **Corte sólo madera. No utilice la sierra eléctrica para propósitos para los que no esté diseñada. Por ejemplo: no use la herramienta para cortar plástico, mampostería y materiales de construcción que no sean madera.** El uso de la sierra para operaciones distintas para las que fue diseñada podría resultar en situaciones peligrosas.

13. Causas de retrocesos y prevención por parte del operador:

El retroceso brusco puede ocurrir cuando la punta de la barra de la guía toca un objeto, o cuando la madera se dobla atrapando la sierra en el corte.

El contacto de la punta en algunos casos puede que cause un reacción de retroceso instantánea, haciendo retroceder bruscamente la barra de guía hacia el operador.

El atascado de la sierra en conjunto con la parte superior de la barra de guía puede provocar un rápido retroceso brusco hacia el operador.

Cualquiera de estas reacciones puede que ocasione pérdida del control de la sierra lo cual podría resultar en lesiones personales. No depende exclusivamente de los dispositivos de seguridad incorporados en la sierra. Como operador de la sierra, deberá tomar las medidas necesarias para evitar accidentes y lesiones.

El retroceso es el resultado de un mal uso de la herramienta o de condiciones o procedimientos de uso incorrectos y se puede evitar tomando las precauciones que se indican a continuación.

- **Mantenga una sujeción firme, rodeando las agarraderas con los dedos y los pulgares de ambas manos sobre la electrosierra y posicione su cuerpo y brazo de tal forma que resista los retrocesos bruscos.** Los retrocesos bruscos pueden controlarse por el operador si se toman las medidas de precaución apropiadas. No suelte la electrosierra al surgir un retroceso brusco.

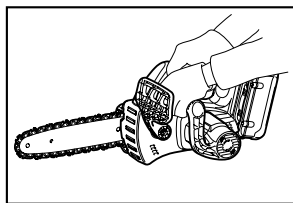

011443

- **No exceda su alcance ni corte por encima de la altura de su hombro.** Esto le ayudará a prevenir que la punta haga contacto no intencionado y le permite tener un mejor control de la sierra durante situaciones inesperadas.
- **Use sólo barras y cadenas de repuesto especificadas por el fabricante.** El reemplazo incorrecto de las barras y guías puede que ocasionen rotura de la cadena y/o retrocesos bruscos.

- **Siga las instrucciones de afilado y mantenimiento del fabricante para la sierra eléctrica.** Reducir la profundidad del calibrador puede ocasionar más retrocesos bruscos.

14. Antes de iniciar la labor, revise que la sierra se encuentre en buen estado y que cumpla con la normas de seguridad. Verifique particularmente que:

- El freno de la cadena funciona correctamente.
- El freno del ciclo funciona correctamente.
- La barra y cubierta de la pieza dentada están bien colocadas.
- La cadena de la sierra se ha afilado y tensionado de acuerdo con las normas de operación.

15. **No arranque la electrosierra con la cubierta de la cadena colocada en ésta.** El arranque de la electrosierra con la cubierta de la cadena instalada en ésta puede que cause que la cubierta salga arrojada resultando en lesiones a la persona y daños a los objetos alrededor del operador.

GUARDE ESTAS INSTRUCCIONES.

⚠ADVERTENCIA:

NO DEJE que la comodidad o familiaridad con el producto (a base de utilizarlo repetidamente) sustituya la estricta observancia de las normas de seguridad para dicho producto. El MAL USO o el no seguir las normas de seguridad establecidas en este manual de instrucciones puede ocasionar graves lesiones personales.

USD307-1

Símbolos

A continuación se muestran los símbolos utilizados para la herramienta.

- v · voltios
- · corriente directa o continua
- ft/min · pies por minuto
-  · número de las piezas de la cadena de la sierra y barra de guía aplicable

INSTRUCCIONES IMPORTANTES DE SEGURIDAD

PARA CARTUCHO DE BATERÍA

1. Antes de utilizar el cartucho de batería, lea todas las instrucciones e indicaciones de precaución sobre (1) el cargador de baterías, (2) la batería, y (3) el producto con el que se utiliza la batería.
2. No desarme el cartucho de batería.
3. Si el tiempo de operación se ha acortado en exceso, deje de operar de inmediato. Podría correrse el riesgo de sobrecalentamiento, posibles quemaduras e incluso explosión.
4. En caso de que ingresen electrolitos en sus ojos, enjuáguelos bien con agua limpia y consulte de inmediato a un médico. Podría perder la visión.
5. No cortocircuite el cartucho de batería:
 - (1) No toque las terminales con ningún material conductor.
 - (2) Evite guardar el cartucho de batería en un cajón junto con otros objetos metálicos, tales como clavos, monedas, etc.
 - (3) No exponga la batería de cartucho a la lluvia o nieve.

Un corto circuito en la batería puede causar un flujo grande de corriente, sobrecalentamiento, posibles quemaduras y aún descomposturas.

6. No guarde la herramienta ni el cartucho de batería en lugares donde la temperatura pueda alcanzar o exceder los 50 ° C (122 ° F).
7. Nunca incinere el cartucho de batería incluso en el caso de que esté dañado seriamente o ya no sirva en absoluto. El cartucho de batería puede explotar si se tira al fuego.
8. Tenga cuidado de no dejar caer ni golpear el cartucho de batería.
9. No use una batería dañada.

GUARDE ESTAS INSTRUCCIONES.

Consejos para alargar al máximo la vida útil de la batería

1. Cargue el cartucho de batería antes de que se descargue completamente.
Pare siempre la operación y cargue el cartucho de batería cuando note menos potencia en la herramienta.
2. No cargue nunca un cartucho de batería que esté completamente cargado.

La sobrecarga acortará la vida de servicio de la batería.

3. Cargue el cartucho de batería a temperatura ambiente de 10 ° C - 40 ° C (50 ° F - 104 ° F). Si un cartucho de batería está caliente, déjelo enfriar antes de cargarlo.
4. Recargue el cartucho de la batería una vez cada seis meses si no se va a usar por un periodo extenso.

DESCRIPCIÓN DE LAS PIEZAS

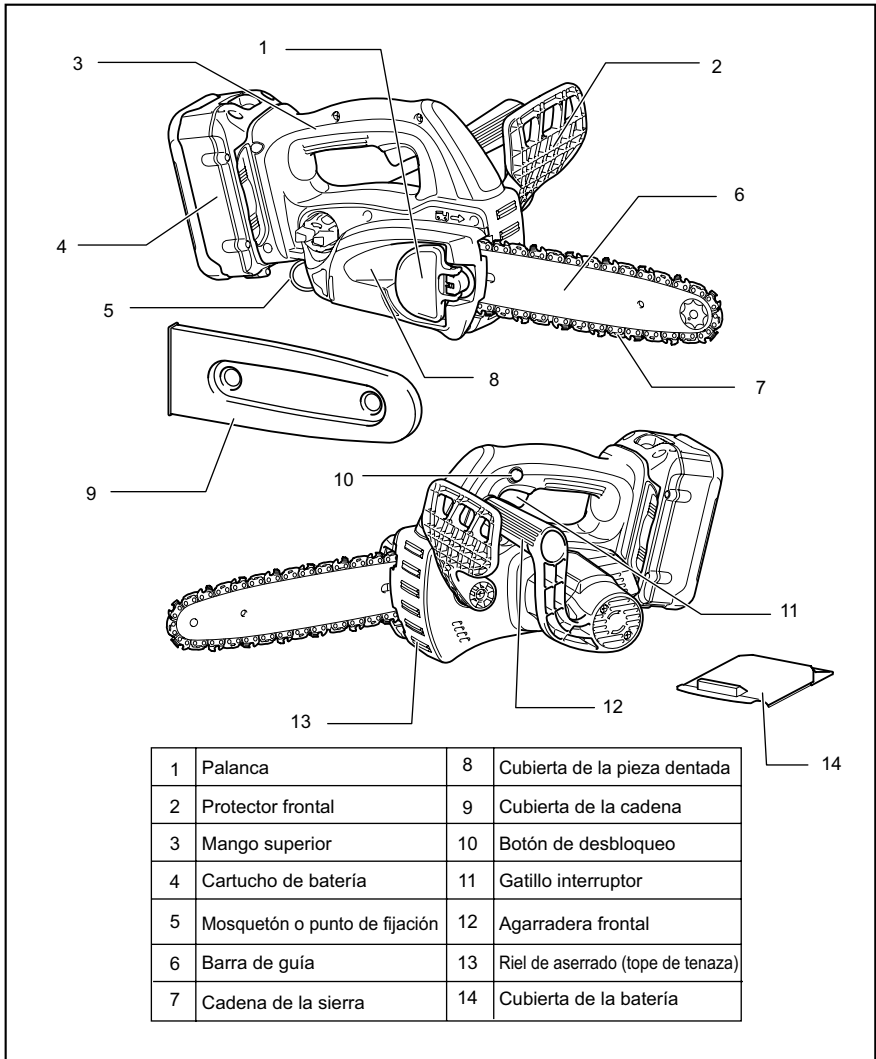

011444

DESCRIPCIÓN DEL FUNCIONAMIENTO

⚠PRECAUCIÓN:

- Asegúrese siempre de que la herramienta esté apagada y el cartucho de batería extraído antes de realizar cualquier ajuste o comprobación en la herramienta.

Instalación o desmontaje del cartucho de batería

⚠PRECAUCIÓN:

- **Sujete la herramienta y el cartucho de la batería con firmeza al colocar o quitar el cartucho.** Si no se sujeta con firmeza la herramienta y el cartucho de la batería, puede ocasionar que se resbalen de sus manos resultando en daños a la herramienta y al cartucho, así como lesiones a la persona.

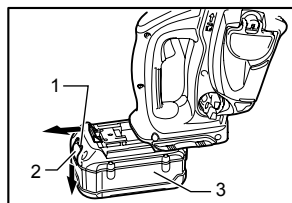

1. Indicador rojo
2. Botón
3. Cartucho de batería

010918

- Siempre apague la herramienta antes de poner o quitar el cartucho de la batería.
- Para extraer la batería, retírela de la herramienta deslizando el botón que se encuentra en el frente de la batería.
- Para colocar la batería, alinee la lengüeta de la batería con la canaleta de la carcasa y colóquela en su lugar. Asegúrese siempre de que está insertando la batería hasta el final, en donde hace tope y emite un pequeño chasquido. Si todavía puede ver la parte roja en la parte de arriba del botón, significa que no está completamente trabada. Empújela suavemente hacia adentro hasta que no pueda ver la parte roja. Si esto no sucede, puede que accidentalmente se caiga de la herramienta ocasionando daños personales a usted o a terceros.
- No emplee fuerza cuando inserte el cartucho de batería. Si el cartucho no se desliza al interior fácilmente, será porque no se está insertando correctamente.

Accionamiento del interruptor

⚠PRECAUCIÓN:

- Antes de insertar el cartucho de batería en la herramienta, compruebe siempre y cerciórese de que el gatillo interruptor se acciona debidamente y que vuelve a la posición "OFF"(apagado) cuando lo suelta.

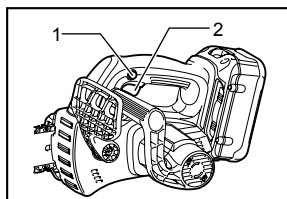

1. Botón lock-off (desbloqueador)
2. Gatillo interruptor

011445

La herramienta posee una palanca de desbloqueo a fin de evitar que el gatillo interruptor se accione accidentalmente.

Para encender la herramienta, pulse este botón y accione el gatillo. Para detener la herramienta, suelte el gatillo interruptor.

Verificación del freno de la cadena

NOTA:

- Si la sierra eléctrica no arranca, el freno de la cadena debe encontrarse liberado. Jale el protector del mango delantero hacia atrás con firmeza hasta que sienta que engarce.

Sujete la herramienta eléctrica con ambas manos al activarla. Sujete el mango superior con su mano derecha, y el mango delantero con su mano izquierda. La barra y la cadena no deberán estar haciendo contacto con ningún objeto.

Presiones primero el botón de desbloqueo y luego el gatillo interruptor. La sierra eléctrica arrancará de inmediato.

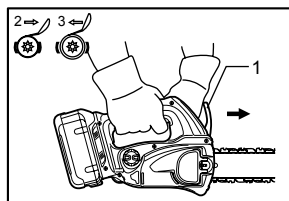

1. Protector del mango delantero
2. Bloqueo
3. Desbloqueo

010939

Presione el protector del mango delantero hacia adelante con el dorso de su mano. La herramienta deberá detenerse de inmediato.

⚠PRECAUCIÓN:

- En caso de que la sierra no se detenga de inmediato al realizar esta prueba, la sierra no deberá usarse bajo ninguna circunstancia. Consulte con un centro de servicio especializado de MAKITA.

Verificación del freno de ciclo

Active la sierra eléctrica.

Suelte el gatillo interruptor por completo. La sierra eléctrica deberá detenerse dentro de un segundo.

⚠PRECAUCIÓN:

- En caso de que la herramienta eléctrica no se detenga dentro de un segundo al realizar esta prueba, la sierra no deberá ser utilizada. Consulte con un centro de servicio especializado de MAKITA.

Ajuste de la lubricación de la cadena

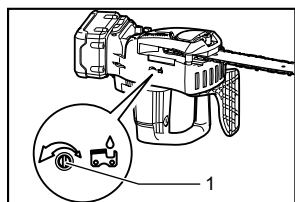

1. Tornillo de ajuste

011459

Es posible ajustar la tasa de alimentación del bombeo de aceite con el tornillo ajustador. La cantidad de aceite puede ajustarse usando la llave universal.

Carabina (punto de fijación de la cuerda)

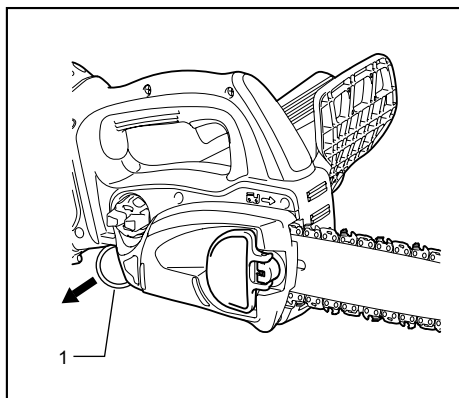

1. Carabina (punto de fijación de la cuerda)

011458

La carabina (punto de fijación de la cuerda) se usa para colgar la herramienta. Antes de usar la carabina, jale para sacarla y amárrela a la cuerda.

Sistema de protección de la batería

La herramienta cuenta con un sistema de protección el cual automáticamente interrumpe el suministro eléctrico para prolongar su vida útil.

Puede que la herramienta detenga la operación cuando ésta y/o la batería se sometan a las siguientes circunstancias. Esto se activa mediante el sistema de protección y no indica que haya problemas con la herramienta.

- Cuando hay sobrecarga en la herramienta:
Libere el gatillo interruptor en este momento y despeje las causas de sobrecarga, y luego vuelva a jalar el gatillo interruptor para reiniciar. Cuando la herramienta no opera incluso tras jalar el gatillo interruptor, el sistema de interrupción automática de la batería está activado todavía. Recargue el cartucho de batería antes de continuar la operación.
- Cuando la carga restante en la capacidad de la batería es baja:
Recargue el cartucho de la batería.

Indicador de capacidad restante de batería (sólo para modelos con Batería BL3622A)

La Batería BL3622A viene equipada con un indicador de capacidad restante de batería.

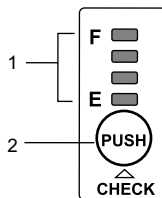

1. Luces indicadoras
2. Botón de verificación "CHECK"

011715

Oprima el botón de verificación "CHECK" para que se indique la capacidad restante de la batería. Las luces indicadoras se encenderán por tres segundos aproximadamente.

Luces indicadoras				Capacidad restante
Encendido	APAGADO	Intermitencia		
E (vacío)			F (lleno)	70% a 100%
				45% a 70%
				20% a 45%
				0% a 20%
				Recargue la batería.
				Puede que haya un defecto en el funcionamiento de la batería.

011713

- Cuando solamente la luz indicadora de más abajo (enseguida del símbolo "E") se enciende de forma intermitente, o cuando ninguna de las luces indicadores se enciende, significa que la capacidad de la batería se ha agotado, por lo que la herramienta no se activará. En este caso, recargue la batería o reemplácela con una que se encuentre completamente recargada.
- Cuando dos o más de las luces indicadoras no se encienden incluso con un recargado completo de la batería, significa que se ha acabado el tiempo de vida útil de la batería.
- Cuando las luces indicadores de más arriba se encienden de forma alterna, puede que haya un defecto en el funcionamiento de la batería. Póngase en contacto con su centro de servicio autorizado de Makita.

NOTA:

- Puede que la capacidad indicada sea menor al nivel real durante el uso o inmediatamente tras haber utilizado la herramienta.
- Dependiendo de las condiciones de uso y de la temperatura ambiental, puede que el nivel indicado difiera ligeramente de la capacidad real de la batería.

ENSAMBLE

⚠PRECAUCIÓN:

- Asegúrese siempre de que la herramienta esté apagada y el cartucho de batería extraído antes de realizar cualquier trabajo en la misma.

Instalación o desinstalación de la cadena de la sierra

⚠PRECAUCIÓN:

- Siempre asegúrese de que la herramienta esté apagada y que el cartucho de la batería no esté puesto antes de instalar o desinstalar la cadena de la sierra.
 - Siempre use guantes al instalar o desinstalar la cadena de la sierra.
1. Para retirar la cadena de la sierra, deslice ligeramente la palanca en dirección de la flecha de tal forma que pueda liberarse de la posición de bloqueo y mueva la palanca a su posición vertical como se ilustra en la figura.

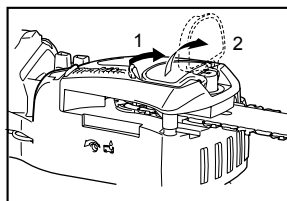

011452

1. Deslice levemente
2. Mueva a la posición vertical

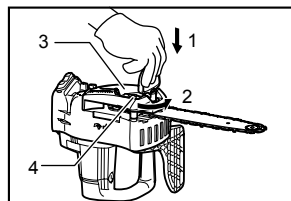

011450

1. Presione
2. Aflojar
3. Cubierta de la pieza dentada
4. Control de ajuste de velocidad.

2. Presione la palanca y mientras lo hace, gire en dirección contraria a las agujas del reloj para aflojar la tuerca hasta que la cubierta de la pieza dentada salga (presionar la palanca permite el ajuste de la palanca en la tuerca).
3. Gire el ajuste giratorio en dirección contraria a las agujas del reloj para liberar la tensión de la cadena.
4. Retire la cubierta de la pieza dentada.
5. Retire la cadena de la sierra y la barra de guía de la sierra.
6. Para instalar la cadena, ajuste un extremo de ésta sobre la parte superior de la barra de guía y el otro alrededor de la pieza dentada.

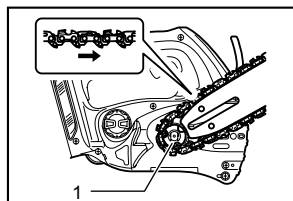

1. Rueda de engranaje

010931

En este momento, ajuste la cadena como se ilustra en la figura, ya que gira en la dirección indicada por la flecha.

7. Repose la barra de guía en su lugar sobre la sierra.
8. Gire el ajuste giratorio en dirección contraria a las agujas del reloj para deslizar el clavija ajustadora en dirección de la flecha.

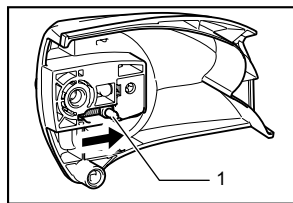

1. Clavija de ajuste

010932

9. Coloque la cubierta de la pieza dentada en la sierra de tal forma que la clavija ajustadora quede colocada en el orificio pequeño de la barra de guía.

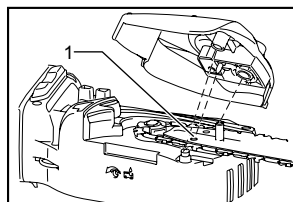

1. Orificio pequeño

010933

10. Presione la palanca hacia adentro mientras la gira en dirección de las agujas del reloj para apretar la tuerca. Luego realice aproximadamente un cuarto de giro en dirección contraria a las agujas del reloj para dejar la tuerca levemente floja.

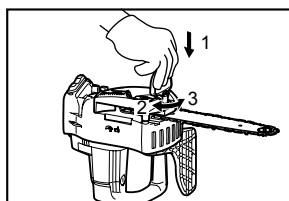

1. Presione
2. Apretar
3. Aflojar

011451

Ajuste la tensión de la cadena de la sierra.

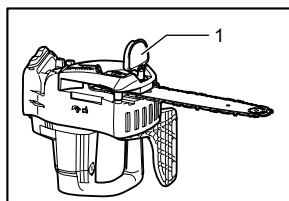

1. Palanca

011453

Puede que la cadena de la sierra se afloje tras muchas horas de uso. De vez en cuando revise la tensión de la misma antes de usar.

Mueva la palanca a la posición vertical.

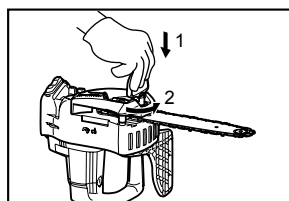

1. Presione
2. Aflojar

011454

Presione la palanca. Mientras mantiene presionada la palanca, haga un cuarto de giro en dirección contraria a las agujas del reloj para aflojar la tuerca levemente (presionar la palanca permite el ajuste de la palanca en la tuerca).

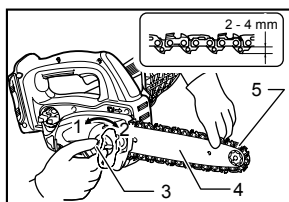

1. Baja
2. Alta
3. Control de ajuste de velocidad.
4. Barra de guía
5. Cadena de la sierra

011455

Gire el ajuste giratorio para ajustar la tensión de la cadena. Sujete la sierra de la parte media de la barra de guía y levante. El espacio libre entre la barra de guía y la correa de sujeción de la sierra debe ser aproximadamente entre 2 y 4 mm. Si el espacio no es

aproximadamente entre 2 y 4 mm, gire levemente el ajuste giratorio que fija la barra de guía. En este momento, ajuste la punta de la barra de guía ligeramente apuntando hacia arriba.

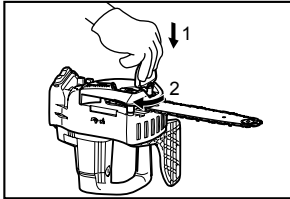

011456

Mientras mantiene la palanca presionada, haga un giro completo en dirección de las agujas del reloj para apretar la tuerca con firmeza.

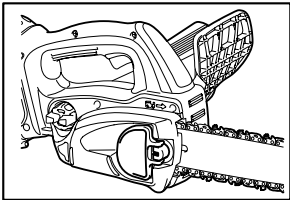

011457

Regrese la palanca a su posición original.

⚠PRECAUCIÓN:

- Una cadena que se a tensionado excesivamente puede que cause rotura de la sierra, desgaste de la barra de guía y rotura del ajustador giratorio.
- La instalación y desinstalación de la cadena deberá realizarse en un lugar limpio y libre de polvo y partículas.

OPERACIÓN

Lubricación

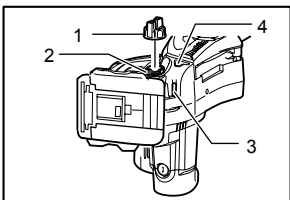

010920

La sierra se lubrica automáticamente cuando la herramienta está bajo operación.

Verifique la cantidad de aceite restante en tanque de aceite a través de su ventanilla correspondiente.

Para reabastecer el tanque, quite la tapa de la apertura del tanque de aceite. La capacidad del tanque de aceite es de 85 ml.

Tras haber resuministrado el tanque, atornille siempre la tapa del tanque incluida en la sierra.

⚠PRECAUCIÓN:

- Al llenar la sierra eléctrica con el aceite para la cadena por primera vez, o al resuministrar el tanque una vez que se haya vaciado, añada aceite hasta el borde inferior del cuello de la abertura de suministro. De otra manera, puede que el suministro de aceite para la lubricación se afecte.
- Como sierra que hace uso de aceite, use el aceite Makita exclusivo para sierras eléctricas o similar disponible en el mercado.
- Nunca use aceite que tenga polvo o residuos, ni aceite volátil.
- Al podar árboles, use aceite vegetal. Puede que el aceite mineral dañe los árboles.
- Nunca fuerce la sierra eléctrica al podar árboles.
- Antes de cortar, asegúrese de que la tapa incluida para el tanque de aceite se encuentra atornillada en su lugar.

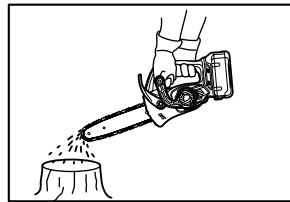

010940

Sujete la sierra eléctrica alejada del árbol. Actívela y espere hasta que la lubricación de la cadena se adecuada.

Aproxime la guía inferior en contacto con la rama que va a cortar antes de encenderla. El cortar sin aproximar guía inferior en contacto con la rama puede que cause que la guía de barra se tambalee generando lesiones al operador.

Asierre la madera a ser cortada con tal solo mover hacia abajo.

OPERACIÓN DE LA SIERRA ELÉCTRICA

El usuario primerizo deberá, como práctica mínima, cortar leña sobre un caballete, borriquete o andamio.

Podado de árboles

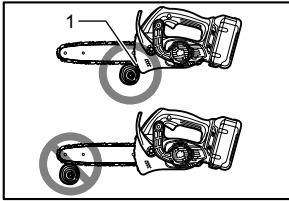

010921

1. Guía inferior

⚠PRECAUCIÓN:

- Mantenga todas las partes del cuerpo alejadas de la sierra cuando el motor esté en marcha.
- Sostenga la sierra firmemente con ambas manos cuando el motor esté en marcha.
- No se exceda al querer alcanzar algo. Mantenga los pies firmes y el equilibrio en todo momento.

Aproxime la guía inferior en contacto con la rama que va a cortar antes de encenderla. El cortar sin aproximar guía inferior en contacto con la rama puede que cause que la guía de barra se tambalee generando lesiones al operador.

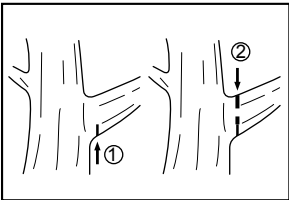

008576

Al cortar ramas gruesas, primero haga un corte superficial en la parte inferior de la rama y luego termine el corte por la parte superior.

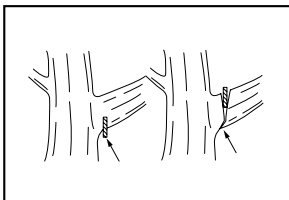

001742

Si intenta cortar ramas gruesas desde su lado inferior, puede que la rama se doble hacia adentro atrapando la sierra durante el corte.

Si intenta cortar ramas gruesas desde el lado superior sin un corte superficial en el lado inferior, puede que la rama se desgarre.

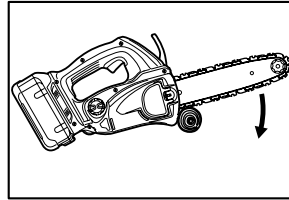

010922

Si no es posible cortar un árbol completamente de una sola pasada:

Aplique presión levemente con el mango mientras retrocede la sierra un poco intermitentemente mientras continúa aserrando; luego aplique la sierra un poco más abajo y termine el corte al elevar con el mango.

Aserrado

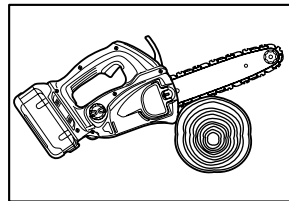

010941

Para cortes de aserrado, repose el riel de aserrado que se ilustra en la figura sobre la madera a ser cortada.

Con la sierra eléctrica en ejecución, asierre la madera usando el mango superior para elevar la sierra y el mango frontal para guiarla. Use el riel de aserrado como punto de pivote.

Continúe el corte al aplicar presión ligera al mango delantero, aliviando la sierra por la parte trasera ligeramente. Mueva el riel de aserrado más al fondo en la madera y eleve de nuevo con el mango delantero.

Al hacer varios cortes, desactive y reactive la herramienta entre éstos.

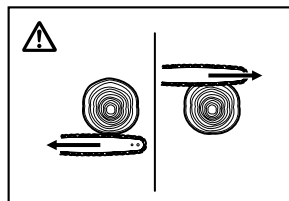

006914

⚠PRECAUCIÓN:

- Si el borde superior de la barra se usa para el corte, puede que la sierra se desvíe hacia usted si la cadena llega a atascarse. Por esta razón, realice los cortes con el borde inferior de tal forma que la sierra se desvíe alejándose de su cuerpo.

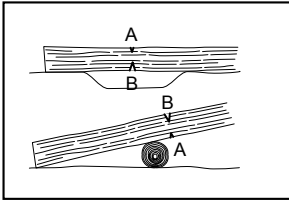

006915

Corte madera que esté bajo tensión sobre el lado de presión (A) primero. Luego haga el corte final sobre el lado de tensión (B). Esto previene que la barra vaya a quedar atrapada.

Desmembrado

⚠️PRECAUCIÓN:

- El desmembrado (en un árbol ya talado) solo deberá realizarse por personas capacitadas. Hay un peligro que surge con el riesgo de retrocesos bruscos.

Al desmembrar, apoye la sierra eléctrica sobre el tronco (del árbol ya talado) de ser posible. No realice los cortes con la punta de la barra, ya que esto representa un riesgo de retroceso brusco.

Ponga especial atención a las ramas que estén tensionadas. No corte ramas que no estén apoyadas por debajo.

No se pare sobre el tronco talado al estar desmembrando.

Excavación y cortes en paralelo a la fibra

⚠️PRECAUCIÓN:

- Le excavación y los cortes en paralelo a la fibra solo podrán realizarse por personas con preparación especial. La posibilidad de retrocesos bruscos impone un riesgo de lesión.

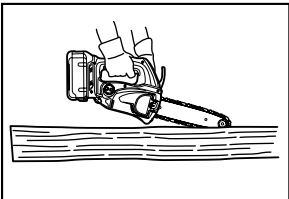

010942

Realice los cortes en paralelo a la fibra a un ángulo tan superficial como sea posible. Realice el corte con el máximo cuidado, puesto que no se puede usar el riel de aserrado.

Talado

⚠️PRECAUCIÓN:

- El talado solo deberá realizarse por personas capacitadas. Esta labor es peligrosa.

Adhiérase a las normas de su localidad al querer talar un árbol.

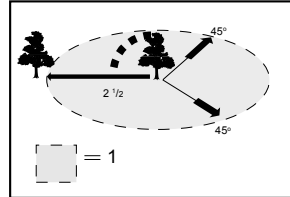

006917

1. Área de talado

- Antes de comenzar el talado, asegúrese que:
 - Sólo las personas involucradas en la operación se encuentren en la proximidad.
 - Cualquier persona involucrada cuente con una ruta despejada de retirada mediante un rango de aproximadamente 45° en cada lado del eje de talado. Tenga en consideración el riesgo adicional de tropezones con cables eléctricos.
 - La base del tronco esté libre de objetos extraños, raíces y ramas.
 - No haya personas ni objetos en una distancia equivalente a 2 1/2 la longitud del árbol en dirección en el cual el árbol será derribado.
- Tenga en consideración lo siguiente para cada árbol:
 - Dirección de inclinación.
 - Ramas flojas o secas.
 - Altura del árbol.
 - Proyección natural.
 - Ya sea que el árbol esté o no podrido.
- Tenga en consideración la velocidad y dirección del viento. No realice operaciones de talado si el viento sopla fuertemente.
- Podado de raíces protuberantes: comience con la protuberancias más grandes. Haga un corte vertical primero, y luego horizontal.

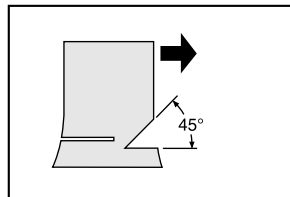

006918

- Corte de una hendidura: la hendidura determina la dirección a la cual caerá el árbol y sirve de guía para su caída. Se realiza sobre el costado hacia el cual el árbol caerá. Corte la hendidura tan aproximada al suelo como sea posible. Primero realice un corte horizontal con una profundidad de 1/5 a 1/3 del diámetro del tronco. Evite hacer la hendidura demasiado grande. Luego haga el corte diagonalmente.
- Haga los cortes para cualquier corrección de la hendidura a través de toda su amplitud.

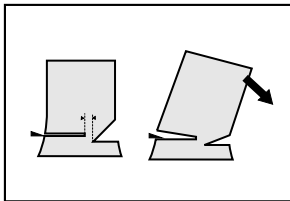

006923

- Haga el corte trasero un poco más arriba de la base del corte de la hendidura. El corte trasero deberá ser exactamente horizontal. Deje aproximadamente 1/10 de diámetro del tronco entre el corte trasero y la hendidura. Las fibras de la madera en el tronco aún si cortar actuarán como una bisagra. No corte directamente a través de las fibras debajo bajo ninguna circunstancia, de otra manera, el árbol caerá desenfundadamente. Inserte cuñas en el corte trasero en el momento oportuno.
- Sólo se deben usar cuñas de plástico o aluminio para mantener el corte trasero abierto. El uso de cuñas de hierro está prohibido.
- Ubíquese a un costado del árbol que está por caer. Mantenga el área despejada por detrás del árbol que está por caer a un ángulo de 45° en cada lado del eje del árbol (consulte la figura "Área de talado"). Ponga atención a las ramas que estén cayendo.
- Se debe planear una ruta de escape despejada según se requiera antes de iniciar los cortes. La ruta de escape deberá extenderse hacia atrás y en forma diagonal a la parte trasera de la línea de caída esperada como se ilustra en la figura.

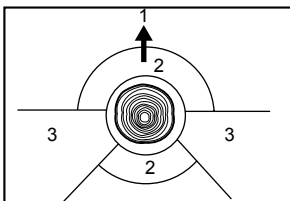

009202

1. Dirección de talado
2. Zona peligrosa
3. Ruta de escape

Transporte de la herramienta

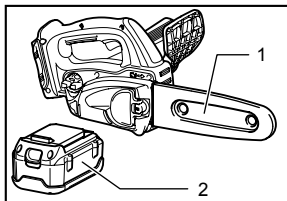

011446

1. Vaina (cubierta para la cadena)
2. Cartucho de batería

Siempre desinstale el cartucho de la batería de la herramienta y empalme la barra de guía con la vaina antes de cargar la herramienta. También cubra el cartucho de la batería con su cubierta correspondiente.

MANTENIMIENTO

⚠PRECAUCIÓN:

- Asegúrese siempre de que la herramienta esté apagada y el cartucho de batería extraído antes de intentar realizar una inspección o mantenimiento.
- Siempre use guantes al realizar cualquier inspección o mantenimiento.
- Nunca use gasolina, bencina, diluyente (tíner), alcohol o sustancias similares. Puede que esto ocasione grietas o descoloramiento.

Afilado de la sierra eléctrica

⚠PRECAUCIÓN:

- Siempre retire el cartucho de la batería y use guantes protectores al realizar labores de mantenimiento de la sierra eléctrica.

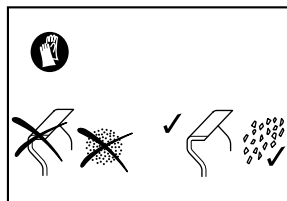

008633

Afile de la sierra eléctrica cuando:

- Se produzca aserrín con consistencia harinosa al cortar madera húmeda.
- La sierra penetra la madera con dificultad, incluso al aplicar gran presión.
- El borde de corte esté evidentemente dañado.
- La sierra se desvía hacia la izquierda o derecha en la madera. El motivo de esta reacción se debe a un afilado no uniforme en la sierra, o por que hay daño en uno de sus lados.

Afile la herramienta con frecuencia, pero sólo despeje un poco del material cada vez.

Por lo general es suficiente con sólo dos o tres pasadas con una lima a manera de reafilado de rutina. Cuando al sierra haya sido reafilada varias veces, llévela a que ésta sea afilada a un centro de servicio especializado de MAKITA.

Limado y guiado del limado

- Use una lima especial redondeada (accesorio opcional) para sierras eléctricas, con un diámetro de 4 mm para afilar la cadena. Las limas redondas comunes no son propicias para esta labor.

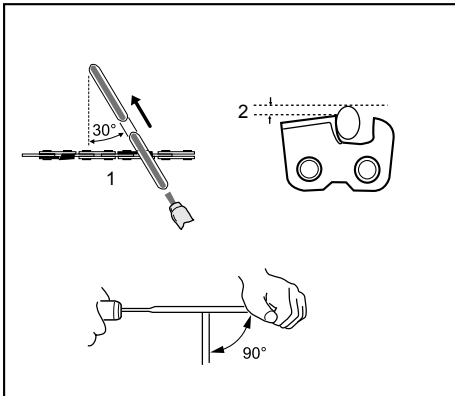

1. Lima de pasada hacia adelante
2. 1/5 del diámetro de la lima

011075

- La lima no deberá engarzarse en el material al realizar una pasada hacia delante. En la pasada de regreso (hacia atrás), alce la lima para alejarla del material.
- Afile la parte cortadora más pequeña primero. La longitud de esta parte cortadora será luego la magnitud de calibración para el resto de las otras partes cortadoras en la sierra eléctrica.
- Guíe la lima como se ilustra en la figura.
- La lima puede guiarse más fácilmente si se usa un sujetador de limas (accesorio). El sujetador de limas cuenta con marcas para un ángulo de afilado adecuado de 30° (alinee las marcas paralelas a la sierra eléctrica) y limita la profundidad de penetración (a 4/5 del diámetro de la lima).

Guíe la lima como se ilustra en la figura.

- Tras el afilado de la cadena, verifique la altura del calibrador de profundidad mediante la herramienta de calibración de la cadena (accesorio opcional).

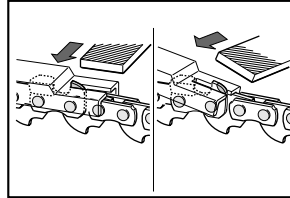

006929

- Elimine cualquier material protuberante, independiente de cuán pequeño sea, con una lima plana especial (accesorio opcional).
- Redondee la parte delantera del calibrador de profundidad de nuevo.
- Lave para eliminar el polvo y las partículas de la sierra eléctrica tras haber ajustado la altura del calibrador de profundidad.

Limpieza de la barra de guía

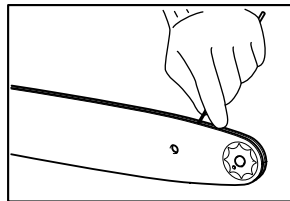

010924

Las virutas, astillas y el aserrín se acumularán en la ranura de la barra de guía lo cual obstruye y compromete el flujo de aceite. Siempre limpie la herramienta de astillas y aserrín al afilar o reemplazar la cadena de la sierra.

Limpieza del orificio de descarga de aceite

Es posible la acumulación de polvo y pequeñas partículas en el orificio de descarga de aceite durante la operación.

La acumulación de polvo y pequeñas partículas en el orificio de descarga de aceite puede estropear el flujo de la descarga de aceite y causar una lubricación deficiente en toda la cadena de la sierra.

Cuando hay un suministro pobre de aceite en la cadena en la barra de guía superior, limpie el orificio de descarga de aceite como se indica a continuación.

Quite el cartucho de batería de la herramienta.

Retire de la herramienta la cubierta de la rueda de engranaje y la cadena de la sierra (vea la sección titulada "Instalación y desinstalación de la cadena de la sierra").

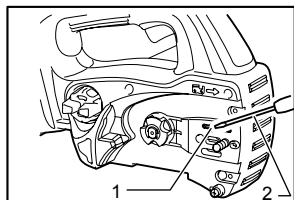

1. Polvo o partículas pequeñas
2. Destornillador de broca acanalado

011447

Elimine el polvo y las pequeñas partículas usando un destornillador de broca acanalado de cuerpo delgado o similar.

Inserte el cartucho de batería en la herramienta.

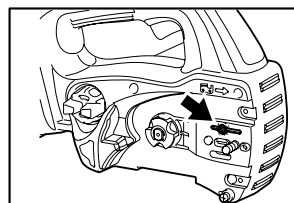

011448

Jale el gatillo interruptor para eliminar los desechos acumulados de polvo y partículas del orificio de descarga de aceite al descargar el aceite de la cadena. Quite el cartucho de batería de la herramienta. Reinstale en la herramienta la cubierta de la rueda de engranaje y la cadena de la sierra.

Reemplazo de la pieza dentada

Antes de ajustar una nueva cadena a la sierra, verifique la condición de la pieza dentada.

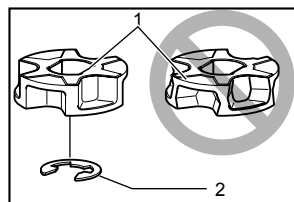

1. Rueda de engranaje
2. Anillo de bloqueo

010927

⚠PRECAUCIÓN:

- Una pieza dentada desgastada dañará una cadena nueva de la sierra. En este caso, lleve la herramienta a que le reemplacen la pieza dentada. La pieza dentada requiere ser instalada de tal forma que siempre esté orientada como se ilustra en la figura.

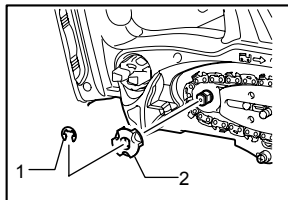

1. Anillo de bloqueo
2. Rueda de engranaje

010928

Ajuste siempre un nuevo anillo de bloqueo nuevo a reemplazar la pieza dentada.

Reemplazamiento de las escobillas de carbón

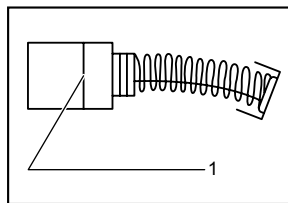

1. Marca límite

001145

Extraiga e inspeccione de forma periódica las escobillas de carbón. Sustitúyalas cuando se hayan gastado hasta la marca límite. Mantenga las escobillas de carbón limpias de forma que entren libremente en los portaescobillas. Ambas escobillas de carbón deberán ser sustituidas al mismo tiempo. Utilice únicamente escobillas de carbón originales e idénticas.

Utilice un destornillador para quitar Tapa del carbón. Extraiga las escobillas gastadas, inserte las nuevas y vuelva a colocar las tapas.

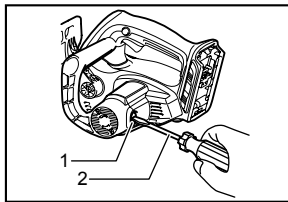

1. Tapa del carbón
2. Destornillador

011449

Almacenamiento de la herramienta

Limpe la herramienta antes de guardarla. Retire cualquier astilla y aserrín que quede en la herramienta después de quitar la cubierta de la pieza dentada. Tras limpiar la herramienta, actívela sin aplicar carga alguna para que la cadena de la sierra y la barra de guía se lubriquen.

Cubra la barra de guía con la vaina.

Retire el aceite del tanque de aceite para vaciarlo y coloque la cadena de la sierra.

Para mantener la SEGURIDAD y FIABILIDAD del producto, las reparaciones, y cualquier otra tarea de mantenimiento o ajuste deberán ser realizadas en Centros de Servicio Autorizados por Makita, empleando siempre repuestos Makita.

ACCESORIOS OPCIONALES

PRECAUCIÓN:

- Estos accesorios o aditamentos (incluidos o no) están recomendados para utilizar con su herramienta Makita especificada en este manual. El empleo de cualesquiera otros accesorios o acoplamientos conllevará un riesgo de sufrir heridas personales. Utilice los accesorios o acoplamientos solamente para su fin establecido.

Si necesita cualquier ayuda para más detalles en relación con estos accesorios, pregunte a su centro de servicio Makita local.

- Diferentes tipos de baterías y cargadores genuinos de Makita
- Cadena de la sierra
- Vaina
- Barra de guía completa
- Lima
- Bolsa de herramienta

NOTA:

- Algunos de los artículos en la lista puede que vengan junto con el paquete de la herramienta como accesorios incluidos. Puede que estos accesorios varíen de país a país.

GARANTÍA LIMITADA MAKITA DE UN AÑO

Ésta Garantía no aplica para México

Política de garantía

Cada herramienta Makita es inspeccionada y probada exhaustivamente antes de salir de fábrica. Se garantiza que va a estar libre de defectos de mano de obra y materiales por el periodo de UN AÑO a partir de la fecha de adquisición original. Si durante este periodo de un año se desarrollase algún problema, retorne la herramienta COMPLETA, porte pagado con antelación, a una de las fábricas o centros de servicio autorizados Makita. Si la inspección muestra que el problema ha sido causado por mano de obra o material defectuoso, Makita la reparará (o a nuestra opción, reemplazará) sin cobrar.

Esta garantía no será aplicable cuando:

- se hayan hecho o intentado hacer reparaciones por otros;
- se requirieran reparaciones debido al desgaste normal;
- la herramienta haya sido abusada, mal usada o mantenido indebidamente;
- se hayan hecho alteraciones a la herramienta.

EN NINGÚN CASO MAKITA SE HARÁ RESPONSABLE DE NINGÚN DAÑO INDIRECTO, FORTUITO O CONSECUENCIAL DERIVADO DE LA VENTA O USO DEL PRODUCTO.

ESTA RENUNCIA SERÁ APLICABLE TANTO DURANTE COMO DESPUÉS DEL TÉRMINO DE ESTA GARANTÍA.

MAKITA RENUNCIA LA RESPONSABILIDAD POR CUALQUIER GARANTÍA IMPLÍCITA, INCLUYENDO GARANTÍAS IMPLÍCITAS DE "COMERCIALIDAD" E "IDONEIDAD PARA UN FIN ESPECÍFICO", DESPUÉS DEL TÉRMINO DE UN AÑO DE ESTA GARANTÍA.

Esta garantía le concede a usted derechos legales específicos, y usted podrá tener también otros derechos que varían de un estado a otro. Algunos estados no permiten la exclusión o limitación de daños fortuitos o consecuenciales, por lo que es posible que la antedicha limitación o exclusión no le sea de aplicación a usted. Algunos estados no permiten limitación sobre la duración de una garantía implícita, por lo que es posible que la antedicha limitación no le sea de aplicación a usted.

EN0006-1

< USA only >

WARNING

Some dust created by power sanding, sawing, grinding, drilling, and other construction activities contains chemicals known to the State of California to cause cancer, birth defects or other reproductive harm. Some examples of these chemicals are:

- lead from lead-based paints,
- crystalline silica from bricks and cement and other masonry products, and
- arsenic and chromium from chemically-treated lumber.

Your risk from these exposures varies, depending on how often you do this type of work. To reduce your exposure to these chemicals: work in a well ventilated area, and work with approved safety equipment, such as those dust masks that are specially designed to filter out microscopic particles.

< USA solamente >

ADVERTENCIA

Algunos tipos de polvo creados por el lijado, serrado, amolado, taladrado, y otras actividades de la construcción contienen sustancias químicas reconocidas por el Estado de California como causantes de cáncer, defectos de nacimiento y otros peligros de reproducción. Algunos ejemplos de estos productos químicos son:

- plomo de pinturas a base de plomo,
- sílice cristalino de ladrillos y cemento y otros productos de albanilería, y
- arsénico y cromo de maderas tratadas químicamente.

El riesgo al que se expone variará, dependiendo de la frecuencia con la que realice este tipo de trabajo. Para reducir la exposición a estos productos químicos: trabaje en un área bien ventilada, y pongase el equipo de seguridad indicado, tal como esas mascarillas contra el polvo que están especialmente diseñadas para filtrar partículas microscópicas.

Makita Corporation

3-11-8, Sumiyoshi-cho,
Anjo, Aichi 446-8502 Japan