

Comfort Glow®

**WALL MOUNT QUARTZ INFRARED
ELECTRIC HEATER**

QWH2100

Operator's Manual

WARNING! IF THE INFORMATION IN THIS MANUAL IS NOT FOLLOWED EXACTLY, A FIRE MAY RESULT CAUSING PROPERTY DAMAGE, PERSONAL INJURY OR LOSS OF LIFE.



Intertek

Made in China

**FOR YOUR SAFETY
DO NOT STORE
OR USE GASOLINE OR
OTHER FLAMMABLE VAPORS
OR LIQUIDS
IN THE VICINITY OF THIS OR
ANY OTHER ELECTRIC APPLIANCE**

Comfort Home Products, Inc.
12256 William Penn Hwy, Ste A
Huntingdon, PA 16652

DURA HEAT PHONE NUMBER: (814) 643-1775
<http://www.worldmkting.com.com>

UL 2021. FIXED AND LOCATION –DEDICATED ELECTRIC ROOM HEATERS

**DO NOT DISCARD THIS MANUAL
CUSTOMER: PLEASE RETAIN THIS MANUAL FOR FUTURE USE**

IMPORTANT INSTRUCTIONS

Read all instructions in this guide before using your Heater. This product is intended for indoor residential, office and personal shop use only, not for industrial or other commercial applications. Use only with electrical wiring that is in good working order and that meets applicable codes and ordinances. If you have any questions whether your wiring is adequate, consult a qualified electrician.:

1. Read all instructions before using this heater.
2. This heater is hot when in use. To avoid burns, do not let bare skin touch hot surfaces. If provided, use handles when moving this heater. Keep combustible materials, such as furniture, pillows, bedding, papers, clothes and curtains at least 3 feet (0.9m) from the heater.
3. Extreme caution is necessary when any heater is used by or near children, pets or invalids and whenever the heater is left operating unattended.
4. Always unplug heater when not in use.
5. Do not operate any heater with a damaged cord or plug or after the heater malfunctions, has been dropped or damaged in any manner.
6. Any repairs to this appliance should be carried out by a qualified service person.
7. Under no circumstances should this appliance be modified. Parts having to be removed for servicing must be replaced prior to operating this appliance again.
8. Do not use outdoors.
9. Do not run cord under carpeting. Do not cover cord with throw rugs, runners, or similar coverings. Arrange cord away from traffic area and where it will not be tripped over.
10. To disconnect heater, first turn controls to off, then remove plug from outlet. Always unplug the heater when not in use.
11. Connect to a properly grounded outlets only.
12. Do not insert or allow foreign objects to enter any ventilation or exhaust opening as this may cause an electrical shock or fire, or damage the heater.
13. To prevent a possible fire, do not block air intakes or exhaust in any manner. Do not use on soft surfaces, like a bed, where openings may become blocked.
14. This appliance has hot and arcing or sparking parts inside. Do not use it in areas where gasoline, paint or flammable liquids are used or stored.
15. Use this heater only as described in this manual. Any other use not recommended by the manufacturer may cause fire, electric shock, or injury to persons.
16. Avoid the use of an extension cord because the extension cord may overheat and cause a risk of fire.
17. This heater may include an audible (a visual) alarm to warn that parts of the heater are getting excessively hot. If the alarm sounds (flashes), immediately turn the heater off and inspect for any objects on or adjacent to the heater that may cause high temperatures. **DO NOT OPERATE THE HEATER WITH THE ALARM (FLASHING).**
18. **“SAVE THESE INSTRUCTIONS”**

THIS HEATER MUST BE PROPERLY INSTALLED PRIOR TO OPERATION. This heater will not operate on the floor or ground.

ALWAYS OBSERVE THESE SAFETY PRECAUTIONS WHEN OPERATING YOUR ELECTRIC HEATER

- ALWAYS** Read all instructions before operating.
- ALWAYS** Locate your electric heater away from furniture or loose hanging drapes.
- ALWAYS** Keep the grill away from walls or drapes so as not to block the air intake. (If applicable)
- ALWAYS** Unplug electric heater when not in use.
- ALWAYS** Use this heater in a correctly installed position.
- ALWAYS** Route the cord so it will not be walked on tripped over or pinched by furniture.
- ALWAYS** Keep electrical cords, drapes and other furnishings away from your electric heater.
- ALWAYS** Keep your electric heater clean and free of dust.
- ALWAYS** Use indoors only.

- NEVER** Place drapes, clothing or towels over electric heater to dry.
- NEVER** Use in the presence of explosive or flammable vapors such as gas or paint.
- NEVER** Plug another electrical appliance into the same circuit. Blown fuses, tripped circuits and fire hazards may result.
- NEVER** Use water or liquids to clean your electric heater.
- NEVER** Let bare skin touch hot surfaces as this may cause burns.
- NEVER** Leave heater unattended.
- NEVER** Leave children or pets near heater without supervision.
- NEVER** Locate electric heater where it may fall into a bath tub or other water containers.
- NEVER** Operate electric heater with a damaged cord, plug or after the heater malfunctions, or has been dropped or damaged in any manner.
- NEVER** Run cord under carpeting or cover with throw rugs or runners.
- NEVER** Insert or allow foreign objects to enter any ventilation or exhaust openings, as this may cause an electrical shock, fire or damage.
- NEVER** Use this heater without proper installation.

IMPORTANT

SPECIFICATIONS

Voltage	120V AC 60HZ;
Heating Power	1500 Watts/12.5 Amps
Dimensions	17.32" Wide x 4.49" Deep x 19.21" High
Weight	10.6 Lbs
Grounded Outlet	
Over-Heat safety feature	

This heater is equipped with a Ground Fault Circuit Interrupter (GFCI), a safety feature that renders it inoperable under some abnormal conditions, such as immersion in water.

To make sure the GFCI is functioning properly, perform the following test at 120VAC 60Hz frequency.

1. Plug in heater and turn on. Press test button on plug.
2. There will be an audible click. Heater should stop working. Unplug the heater and push the reset button in. Reinsert plug into outlet.
3. If GFCI is NOT operating properly, immediately unplug heater. DO NOT USE HEATER WITH FAULTY OUTLET OR PLUG.

WALL MOUNTING REQUIRED

LOCATING HEATER:

This heater is designed to be mounted on a wall only. It will not operate as a freestanding heater and should not be modified to do so. For convenience and efficiency, install heater:

1. Where all clearances can be maintained. (see Page 5)
2. Where there is easy access for operation, inspection and service.
3. Within 5 feet of proper electrical outlet.
4. Away from any doorway or water source such as tub, sink, etc.
5. Insure there is no existing electrical wiring, plumbing or other obstructions in the area chosen.
6. Wall must be flat and must be a solid surface.
7. In the coldest part of the room.
8. Mounting screws are included for Dry Wall mounting only, for other installations the installer or home owner is responsible to insure that the heater is securely mounted to wall.



WARNING: Failure to position the heater in accordance with the guidance provided or failure to secure heater securely to the wall could result in property damage and personal injury.

INSTALLATION

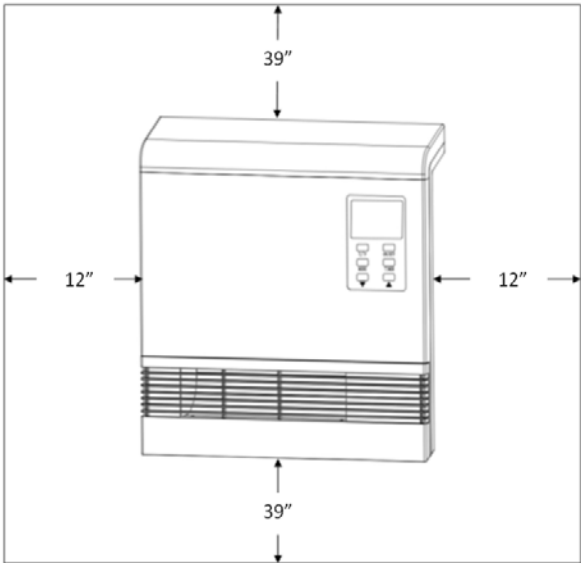

MINIMUM CLEARANCES TO COMBUSTIBLES

LEFT/RIGHT	TOP	BOTTOM	FRONT	REAR
*12 Inches	39 Inches	39 Inches	39 Inches	0 Inches

Top clearance is from top of the heater to ceiling or other combustible material

Bottom clearance is from the bottom of heater to surface of carpet, tile or other combustible material.

* A sidewall must be at least 18 Inches away from the side of heater.
 -Always maintain a 36 Inch clearance from any furniture, draperies or other combustible material.



WARNING:

If the heater is being installed in a residential garage, it must be secured firmly to the wall, a minimum of 39 inches (457mm) above the floor. The heater must be located so that it is protected against any possibility of damage by a moving vehicle, etc.

Raising the heater will reduce BUT NOT eliminate the possibility of lighting the vapor of any flammable liquids which may be improperly stored or accidentally spilled. If the smell of gasoline is present, do not operate this heater until the area has been properly ventilated.



WARNING:

DO NOT PLUG HEATER INTO ELECTRICAL OUTLET UNTIL INSTALLATION HAS BEEN COMPLETE

INSTALLATION

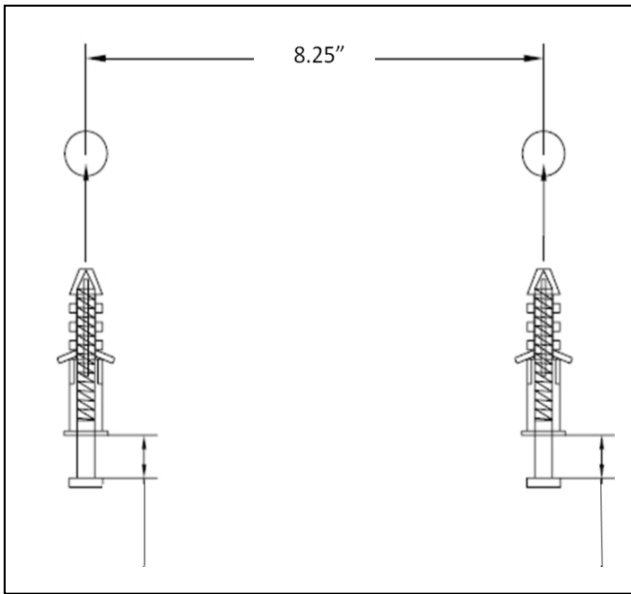

Figure 1

Step 1 (Figure 1)

DRY WALL: Using the screws and wall anchors provided install into drywall as shown. Check to insure screws are secure.

STUD WALL: Using the screws provided install into drywall as shown. Check to insure screws are secure.

CONCRETE WALL: Drill $\frac{1}{4}$ inch holes, insert # 12 wall anchors (not included) and secure to wall with #12 x 3 inch screws (not included). Check to insure screws are secure.

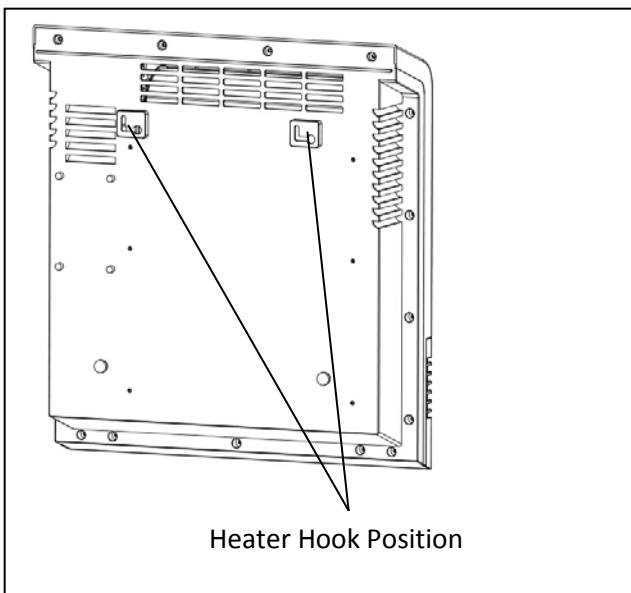
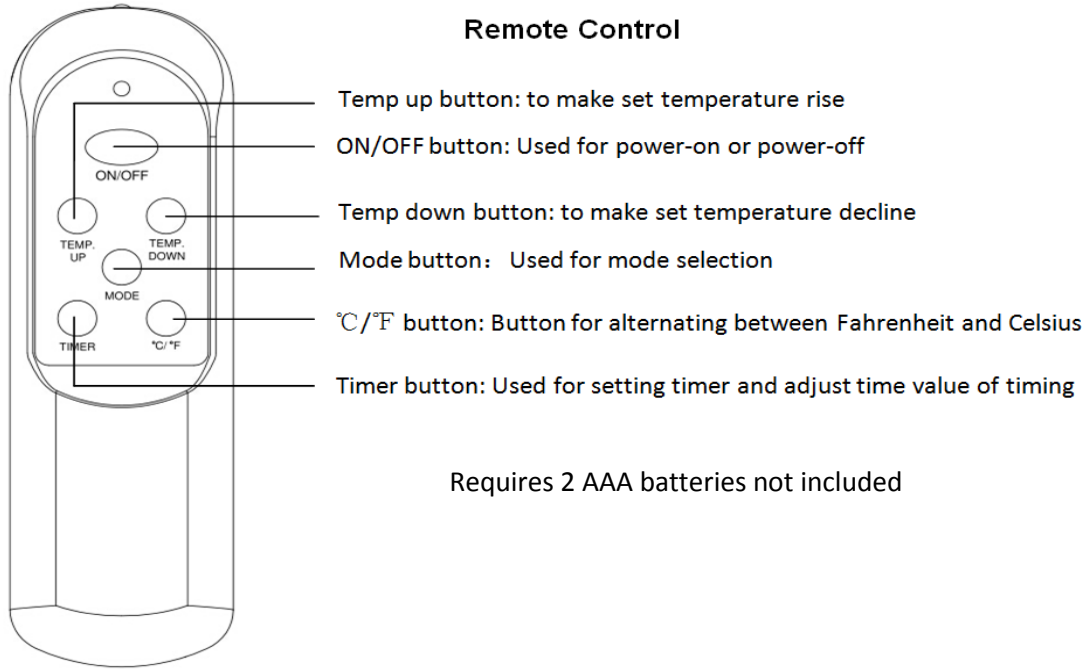

Figure 2

Step 2 (Figure 2)

Hook the heater into position. Check to insure that the mounting hook holes have securely attached to the screws installed in step 1.

Remote Control



Requires 2 AAA batteries not included

Control Panel

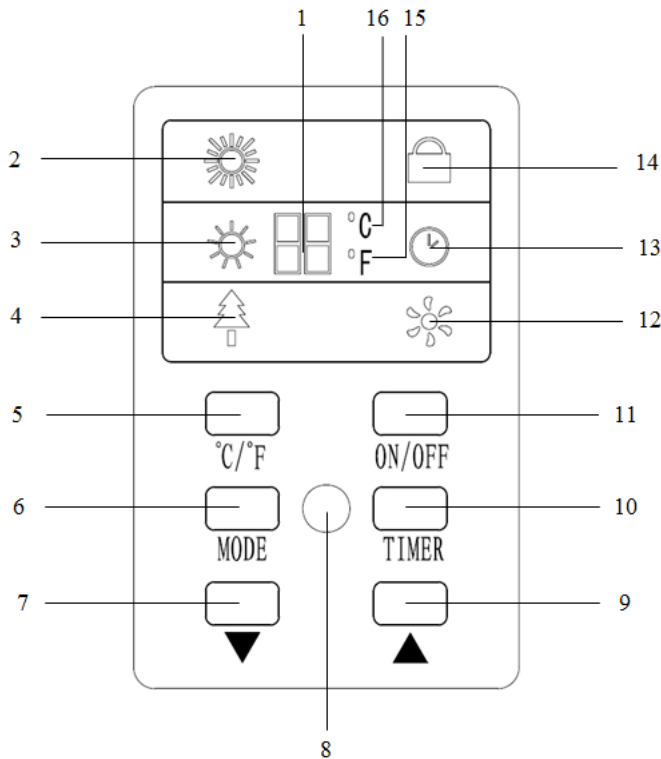



1. Digital display: Indicates temperature or time.
2. High Mode indicator light: Will be lit when High Heat mode is engaged.
3. Low Mode indicator light: Will be lit when Low Heat mode is engaged.
4. Energy-saving mode indicator: Will be lit when energy-saving mode is engaged.
5. °C/°F Button: Alternates between Fahrenheit and Celsius.
6. Mode button to select between High, Low and Eco modes.
7. Temp down button: To decrease desired temperature.
8. Signal receiving window: For receiving remote control signal.
9. Temp up button: To increase desired temperature.
10. Timer button: Used to engage timer mode and to set hour value for the timer.
11. ON/OFF button: Powers the display on and off.
12. Fan light will be lit when Fan is engaged.
13. Timer indication light will be lit when the Timer mode is engaged.
14. Key lock indicator light will be lit when the key lock is open.
15. Fahrenheit indicator light: Will be lit when temperature displayed is in Fahrenheit.
16. Celsius indicator light: Will be lit when temperature displayed is in Celsius.

OPERATION

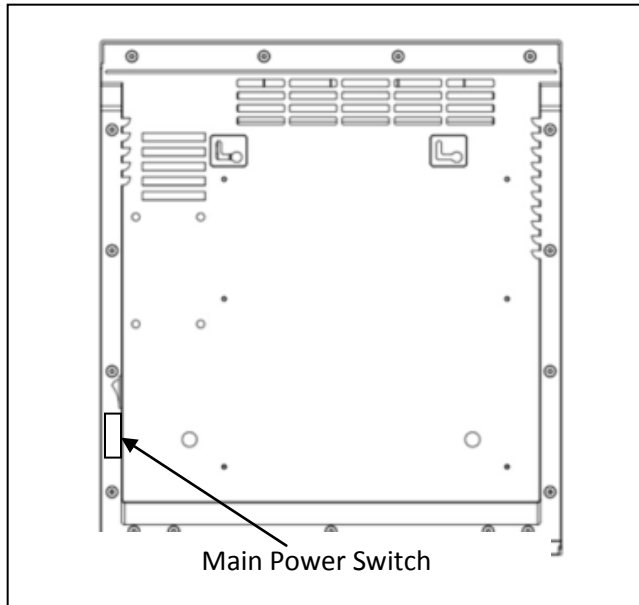
1. Turn Main Power switch on rear of appliance to On.

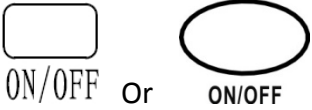
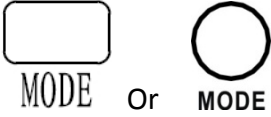

2. Start and select working mode

	<p>Turn the heater on by pressing the ON/OFF button on the control panel or by pressing the Power button on the supplied remote control.</p> <p>Once power is off, heating element will stop working at first. Fan will prolong working for 3 min to emit plenty of heat inside. This mark will indicate running during the 3 min.</p>
	<p>Select a heat Mode</p> <p>Press the MODE button to toggle between the three heat modes.</p>
	<p>High Mode uses 1500W; Low Mode uses 750W. ECO mode is an Economic Energy Saving Function. When ECO mode is chosen, the heater will manage itself from less to more heating power (watts) in an attempt to maintain a constant warm 68° F(20°C).</p>

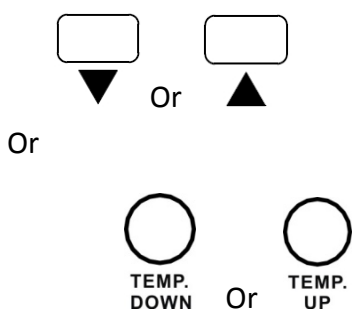
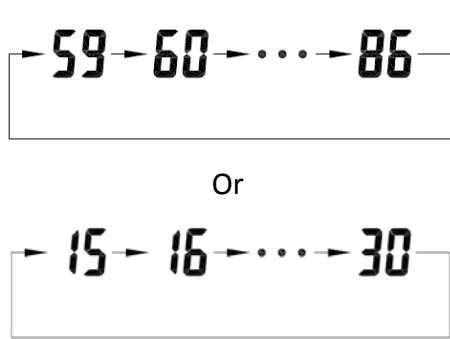
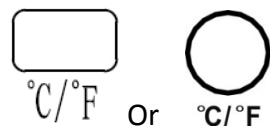
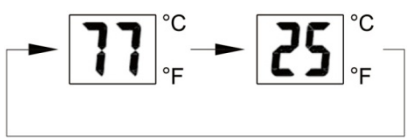

3. Setting Desired Temperature

 <p>Or</p>	<p>Adjust the desired temperature by pressing the Up/Down arrows on the control panel or remote control.</p>
 <p>Or</p>	<p>Desired temperature options vary from 59°F to 86°F, or from 15°C to 30°C. Once you have chosen the desired temperature, the heater will remain on until the room temperature increases to the temperature on the digital display. The heater will cycle on and off to maintain the desired room temperature.</p>
 <p>Or</p>	<p>Press C/F button to change the display temperature between Fahrenheit and Celsius.</p>
	<p>The Fahrenheit indicator LED will light, when the temperature is displayed in Fahrenheit. The Celsius LED will light, when the temperature is displayed in Celsius.</p>

4. Setting the POWER OFF TIMER Function

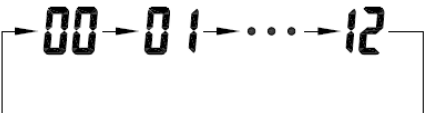

Note: The Power-Off-Timer Function will allow for the heater to power OFF after a certain set time, and can only be set while the heater's display is in the "On" position.

 <p>Or</p>	<p>Turn the heater to the "On" position. Press the Timer button on the heater's control panel or the remote.</p>
---	--

	<p>The digital display changes from the “temperature” to the “hours” option for the timer. Continue to press the timer button to change the number of hours you would like the heater to run before powering itself off .The hour options for the timer are from 0 to 12 hrs. (in 1 hr increments).</p>
	<p>The selected hour increments will flash for a few seconds, then revert back to the set desired temperature .The Timer indicator light will remain lit as long as the Timer is set. The heater will power OFF when the internal heater clock counts down the hour increments you set.</p>

5. Setting the POWER-ON-TIMER Function

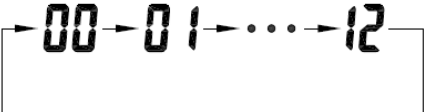
(Note: The Power-ON-Timer Function will allow for the heater to power ON after a certain set time, and can only be set while the heater’s display is in the “Off” position.

	<p>Turn the heater to the “OFF” position .Press the Timer button on the heater’s control panel or the remote.</p>
	<p>The digital display shows the “hours” option for the timer. Continue to press the timer button to change the number of hours you would like the heater’s internal clock to count down before powering itself on .The hour options for the timer are from 0 to 12 hrs. (in 1 hr increments).</p>
	<p>The Timer indicator light will remain lit as long as the Timer is set. The heater will power itself ON when the internal heater clock counts down the hour increments you set.</p>

6. Setting electro lock

The Electro Lock can help avoid the heater from being accidentally engaged by children. The locking mechanism can be set in both the ON and OFF modes.

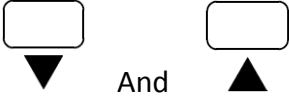
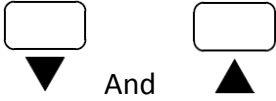
	<p>Press Temp Up and Temp Down buttons at the same time for 3 seconds. Locking is complete when you hear a beep. When locked, the functions of the control panel and remote will be locked for use.</p>
	<p>When you need to unlock it, press Temp Up and Temp Down buttons at the same time for 3 seconds. You will hear a beep .The control panel and remote control will become functional again.</p>

CARE AND MAINTENANCE

- Turn off the power switch in the rear of the unit.
- Unplug the unit and let it cool completely.
- To keep the heater clean, the outer shell may be cleaned with a soft, damp cloth. You may use a mild detergent if necessary. After cleaning, dry the unit with a soft cloth. CAUTION: DO NOT let liquid enter the heater.
- DO NOT use alcohol, gasoline, abrasive powders, furniture polish, or rough brushes to clean the heater. This may cause damage or deterioration to the surface of the heater.
- DO NOT immerse the heater in water.
- Wait until the unit is completely dry before use.
- If you do not use the heater for a long time, please take out the remote batteries (to prevent corrosion) as shown below. Store the remote in a safe place.

TROUBLE SHOOTING

PROBLEM	CORRECTIVE ACTION
1. Heater does not blow warm air	<p>a. The room temperature is higher than the thermostat setting.</p> <p>b. Check to be sure unit is on high setting.</p> <p>c. If the power button on the front of the heater is red but the heater is not operating the safety overheat function may have been triggered. Try pressing the power button. If the heater does not turn on, clear any obstructions from front and rear of unit that may have caused internal overheating. Allow the heater to cool for approximately 10 minutes and then press the power button again.</p>
2. No Power to heater	<p>a. Make sure main switch on rear of unit is switched to on position.</p> <p>b. Over heat safety control activated. Remove blockage from filter and around heater. Unplug heater for 10 to 20 minutes. Unit should then operate normally.</p> <p>c. Check circuit breaker, reset as needed or plug into different outlet.</p> <p>d. Call customer service at 1-814-643-1775 or visit us at www.worldmktg.com</p>

ELECTRIC HEATER WARRANTY

LIMITED WARRANTY:

A limited warranty is extended to the original purchaser of this heater and warrants against malfunction due to manufacturing defects for a period of (1) one year from the date of retail purchase. Please read and follow all details noted below.

CLAIMS HANDLED AS FOLLOWS:

1. WITHIN 30 DAYS OF PURCHASE:

Return to the place of purchase.

2. AFTER 30 DAYS AND WITHIN THE 1 YEAR WARRANTY PERIOD:

Contact our Customer Service Team at 1-800-776-9425.

You must have the model number, serial number and date of purchase. Our customer service team will provide you with further instructions, which will include repair or replacement at our option.

CALL 1-800-776-9425 FOR SERVICE (9AM-6PM MON.-FRI.)

Or EMAIL US AT techsupport@worldmktg.com

DUTIES OF THE OWNER:

This heating appliance must be operated in accordance with the written instructions furnished with this heater. This warranty shall not excuse the owner from properly maintaining this heater in accordance with the written instructions furnished with this heater. A bill of sale, cancelled check or payment record must be kept to verify purchase date and establish warranty period. Original carton should be kept in case of warranty return of unit.

WHAT IS NOT COVERED:

1. Damage caused by misuse or use contrary to the owner's manual and safety guidelines.
2. Damage caused by a lack of normal maintenance.
3. Repair by an unauthorized person.
4. Damage caused by connection to an improper voltage.
5. Damaged caused by use outdoors.

LIMITATIONS:

This warranty does not imply or assume any responsibility for consequential damages that may result from the use, misuse, or the lack of routine maintenance of this heating appliance. A cleaning fee and the cost of parts may be charged for appliance failures resulting from lack of maintenance. This warranty does not cover claims, which do not involve defective workmanship or materials. FAILURE TO PERFORM GENERAL MAINTENANCE (INCLUDING CLEANING) WILL VOID THIS WARRANTY.

THIS LIMITED WARRANTY IS GIVEN TO THE PURCHASER IN LIEU OF ALL OTHER WARRANTIES, EXPRESSED OR IMPLIED, INCLUDING BUT NOT LIMITED TO THE WARRANTIES OF MERCHANTABILITY OF FITNESS FOR A PARTICULAR PURPOSE. THE REMEDY PROVIDED IN THIS WARRANTY IS EXCLUSIVE AND IS GRANTED IN LIEU OF ALL OTHER REMEDIES. IN NO EVENT WILL WORLD MARKETING OF AMERICA BE LIABLE FOR INCIDENTAL OR CONSEQUENTIAL DAMAGES.

Some states do not allow limitations on how long an implied warranty lasts, so the above limitation may not apply to you. Some states do not allow the exclusion or limitation of incidental or consequential damages so the above limitation or exclusion may not apply to you.

For your record, staple your sales receipt to this manual and record the following

DATE OF PURCHASE: _____

PLACE OF PURCHASE: _____

SERIAL NUMBER: _____

MODEL NUMBER: _____

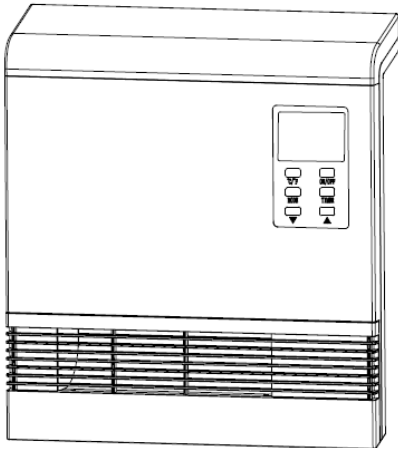

Comfort Glow®

**MURAL CUARZO calentador
eléctrico infrarrojo**

QWH2100

¡ADVERTENCIA! SI LA INFORMACION EN ESTE MANUAL no ES SEGUIDA EXACTAMENTE, UN RESULTADO del FUEGO mayo que CAUSA DAÑO de PROPIEDAD, HERIDA O PERDIDA PERSONALES DE la VIDA.



Intertek

Hencho in China

PARA SU SEGURIDAD

No ALMACENE ni UTILICE GASOLINA ni OTROS
VAPORES de FLAMABLE ni los LIQUIDOS EN LA
VECINDAD DE ESTE ni CUALQUIER OTRO
APARATO

**Comfort Home Products, Inc.
12256 William Penn Hwy, Ste A
Huntingdon, PA 16652**

**DURA HEAT PHONE NUMBER: (814) 643-1775
<http://www.worlddmkting.com>**

UL 2021. FIXED AND LOCATION –DEDICATED ELECTRIC ROOM HEATERS

**No DESECHE ESTE MANUAL - HOJA PARA el PROPIETARIO
CLIENTE: RETENGA POR FAVOR ESTE MANUAL PARA FUTURO USO**

INSTRUCCIONES IMPORTANTES

POR FAVOR LEA Y GUARDE ESTAS INSTRUCCIONES DE SEGURIDAD Cuando se usan aparatos eléctricos, siempre las precauciones básicas deben ser seguidas para reducir el riesgo de incendio, descarga eléctrica y lesiones a personas, incluyendo las siguientes:

1. Lea todas las instrucciones antes de usar el calentador.
2. Este calentador está caliente cuando está en uso. Para evitar quemaduras, no permita que la piel desnuda toque las superficies calientes. Si tiene mangos, utilice al mover este calentador. Mantenga los materiales combustibles, tales como muebles, almohadas, ropa de cama, papeles, ropa y cortinas por lo menos 3 pies (0.9 m) del calentador.
3. que extremar la precaución cuando se use cualquier calentador por o cerca de niños, mascotas o inválidos y los niños cada vez que se deja el calentador funcionando sin vigilancia.
4. Siempre desconecte el calentador cuando no esté en uso.
5. No haga funcionar ningún calentador con un cable o enchufe dañado o después de que haya funcionado mal, se haya caído o dañado de alguna manera.
6. Cualquier reparación a este aparato deben ser realizadas por un técnico de servicio calificado.
7. Bajo ninguna circunstancia debe modificarse este aparato. Piezas que tienen que ser retirado por el servicio deben ser reemplazados antes de operar este aparato nuevo.
8. No use al aire libre.
9. No coloque el cable debajo de alfombras. No cubra el cable con tapetes, alfombras o cubiertas similares. Coloque el cable lejos de zonas transitadas y donde no pueda provocar tropezones.
10. desconecte el calentador, primero apague los controles, luego retire el enchufe del tomacorriente. Siempre desenchufe el calentador cuando no esté en uso.
11. Conectar a sólo unos puntos de conexión a tierra.
12. No inserte o permita que objetos extraños penetren en la ventilación o salida de aire, ya que esto puede causar una descarga eléctrica o un incendio o dañar el calentador.
13. Para evitar un posible incendio, no bloquee las entradas o salidas de aire de ninguna manera. No utilizar sobre superficies blandas, como una cama, donde las aberturas se pueden bloquear.
14. Este aparato tiene partes calientes y pueden echar chispas. No lo use en áreas donde la gasolina, pintura o líquidos inflamables se almacenen o utilicen.
15. Use este calentador sólo como se describe en este manual. Cualquier otro uso no recomendado por el fabricante puede causar incendio, choque eléctrico o lesiones a las personas.
16. Evite el uso de un cable de extensión porque la extensión se puede sobrecalentar y provocar un riesgo de incendio.
17. Este calentador puede incluir un (a visual) la alarma audible para avisar de que partes de la estufa se están excesivamente caliente. Si los sonidos de alarma (flashes), se convierten inmediatamente el calentador y verifique que no existan objetos sobre o al lado del calentador que puede causar altas temperaturas. **NO HAGA FUNCIONAR LA ESTUFA CON EL SONIDO DE ALARMA (INTERMITENTE).**
18. **"GUARDE ESTAS INSTRUCCIONES"**

ESTE CALENTADOR DEBE INSTALARSE ADECUADAMENTE ANTES DE SER OPERADO Este calentador no funciona en el piso o en el suelo.

SIEMPRE OBSERVE que ESTAS MEDIDAS DE SEGURIDAD AL OPERAR SU CALENTADORA ELECTRICA

- Siempre** Lea todas las instrucciones antes de operarlo.
- Siempre** Coloque su calentador eléctrico lejos de los muebles o cortinas colgantes.
- Siempre** Mantenga la parrilla lejos de las paredes o las cortinas para no bloquear la entrada de aire. (Si procede)
- Siempre** Desenchufe el calentador eléctrico cuando no esté en uso.
- Siempre** Use este calentador instalado en una posición correcta.
- Siempre** Pase el cable de una forma tal que no se camine sobre él o sea posible tropezarse, o sea pellizcado por los muebles.
- Siempre** Mantenga los cables eléctricos, cortinas y otros muebles lejos de su calentador eléctrico.
- Siempre** Mantenga su calentador eléctrico limpio y libre de polvo.
- Siempre** Utilícelo solamente en espacios cerrados.
- Nunca** Las cortinas del lugar, la ropa o las toallas sobre calentadora eléctrica secan.
- Nunca** Uso en la presencia de explosivo ni vapores inflamables como gas ni pintura.
- Nunca** Tape otro electrodoméstico en el mismo circuito. Los fusibles sobrecargados, peligrosos tropezados de circuitos y fuego pueden resultar.
- Nunca** El agua del uso o líquidos para limpiar su calentadora eléctrica.
- Nunca** Permita toque descubierto de piel superficies calientes como esto puede causar quemaduras.
- Nunca** Deje calentadora eléctrica desatendida.
- Nunca** Deje calentadora eléctrica cuando niños o animales favoritos sean presentes.
- Nunca** Sitúe calentadora eléctrica donde puede caerse en una tina de baño u otros contenedores de agua.
- Nunca** Opere calentadora eléctrica con una cuerda dañada, el tapón o después de que la calentadora falle, o haya sido dejada caer o Ha Sido Dañada en cualquier.
- Nunca** Corra cuerda bajo alfombras ni cobertura con tapetes de tiro ni corredores.
- Nunca** Inserte ni permita objetos extranjeros entrar cualquier ventilación ni agotar aperturas, como esto puede causar un golpe eléctrico, el fuego o el daño.

IMPORTANTE

PRESUPUESTO

Voltaje	120V AC 60HZ;
Energía de la calefacción	1500 Watts/12.5 Amps
Dimensiones	17.32" Wide x 4.49" Deep x 19.21" High
Peso	10.6 Lbs
Enchufe de conexión a tierra	
Característica de seguridad del sobrecalentamiento	

Este calentador está equipado con un circuito de falla a tierra (GFCI), una característica de seguridad que hace que ocurran situaciones anormales, tales como la inmersión en agua.

Para asegurarse de que el GFCI está funcionando correctamente, realice la siguiente prueba en la frecuencia de 120VAC 60Hz.

1. Enchufe el calentador y encienda. Presione el botón de prueba en el enchufe.
2. El calentador debería dejar de funcionar. Habrá un clic audible. Desenchufe el calentador y presionar el botón de reinicio en. Vuelva a enchufar el aparato.
3. Si el GFCI no está funcionando correctamente, desconecte inmediatamente el calentador. No use el calentador con una salida defectuosa o se ha TAPÓN.

REQUIERE MONTAJE EN LA PARED

UBICACIÓN DEL CALENTADOR:

Este calentador solo está diseñado para ser montado en una pared. No funciona como calentador independiente y no debe ser modificado para hacerlo. Para comodidad y eficiencia, instale el calentador:

1. Donde todas las salidas puedan ser mantenidas (ver página 5).
2. Donde haya fácil acceso para la operación, inspección y servicio.
3. A una distancia de 5 pies de una toma eléctrica apropiada.
4. Lejos de cualquier puerta o fuente de agua tal como una bañera, una pileta, etc.
5. Asegúrese de que haya ningún cableado existente, plomería u otras obstrucciones en la zona elegida.
6. La pared debe ser plana y debe ser una superficie sólida.
7. En la parte más fría de la habitación.
8. Los tornillos de montaje que están incluidos son para el montaje en una panel de yeso solamente. Para otras instalaciones el instalador o dueño de la casa es responsable de asegurarse que el calentador sea instalado en la pared en forma segura.



ADVERTENCIA

Si no se posiciona el calentador en forma acorde a las instrucciones proporcionadas o no se asegura en forma apropiada a la pared esto podría resultar en daños a la propiedad y lesiones personales.

INSTALACIÓN

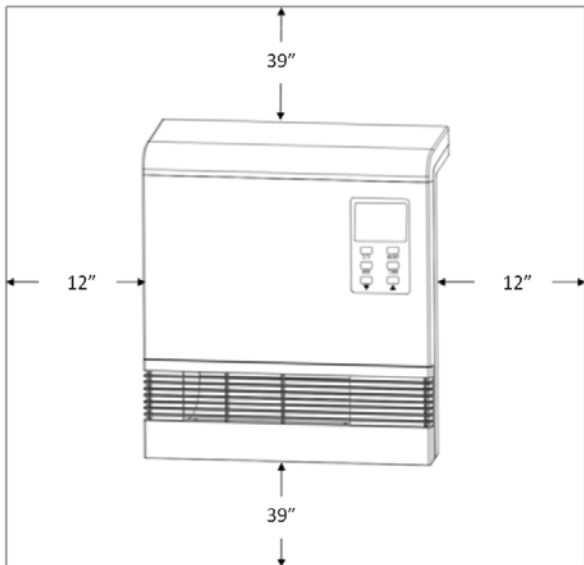

DISTANCIAS MÍNIMAS CON RESPECTO A COMBUSTIBLES

IZQUIERDA DERECHA	PARTE SUPERIOR	PARTE INFERIOR	FRENTE	PARTE TRASERA
*12 Pulgadas	39 Pulgadas	39 Pulgadas	39 Pulgadas	0 Pulgadas

El espacio libre superior es desde la parte superior del calentador hasta el techo u otro material combustible

El espacio libre inferior es desde la parte inferior del calentador hasta la superficie de la moqueta, los azulejos u otro material combustible.

* Los flancos deben estar por lo menos a una distancia de 18 pulgadas del calentador.

-Siempre mantenga un espacio libre de 36 pulgadas de los muebles, cortinas u otros materiales combustibles.



ADVERTENCIA

Si el calentador se instala en un garaje residencial, debe fijarse firmemente a la pared, a un mínimo de 39 pulgadas (457mm) por encima del piso. El calentador debe colocarse de tal forma que esté protegido contra cualquier posibilidad de daños causados por un vehículo en movimiento, etc..

Ubicar más arriba el calentador reducirá PERO NO eliminará la posibilidad de encender el vapor de cualquier líquido inflamable que pueda estar almacenado en forma incorrecta o haya sido derramado por accidente. Si hay olor de gasolina, no utilice este calentador hasta que el área ha sido ventilada adecuadamente.



ADVERTENCIA

NO enchufe de la resistencia en el contacto eléctrico hasta que la instalación se ha completado

INSTALACIÓN



Figura 1

Paso 1 (Figura 1)

PANEL DE YESO: Instale en un panel de yeso tal como se muestra, utilizando los tornillos y los anclajes que se proporcionan. Controle para verificar que los tornillos estén asegurados.

PARED DE ENTRAMADO: Usando los tornillos provistos instalar en paneles de yeso como se muestra. Compruebe para asegurar tornillos son seguras.

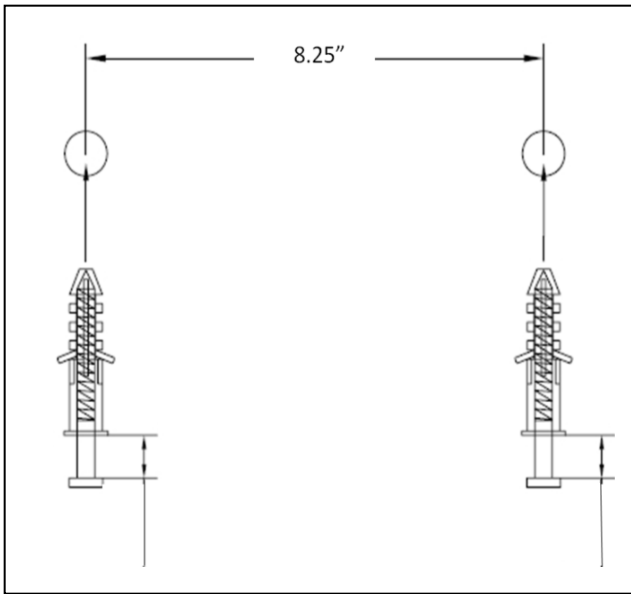
PARED DE HORMIGÓN: Perfore agujeros de 1/4 pulgada, inserte los anclajes de pared # 12 (no incluidos) y fíjelo a la pared con tornillos de #12 x 3 pulgadas (no incluidos). Controle para verificar que los tornillos estén asegurados.

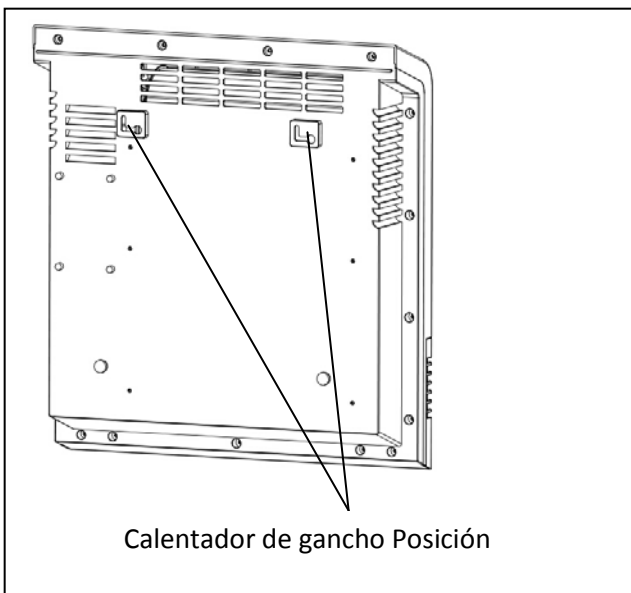

Calentador de gancho Posición

Figura 2

Paso 2 (Figura 2)

Enganche el calentador en posición. Compruebe para asegurarse de que los agujeros de los ganchos estén fijados en forma segura con los tornillos instalados en el paso 1.

Remote Control

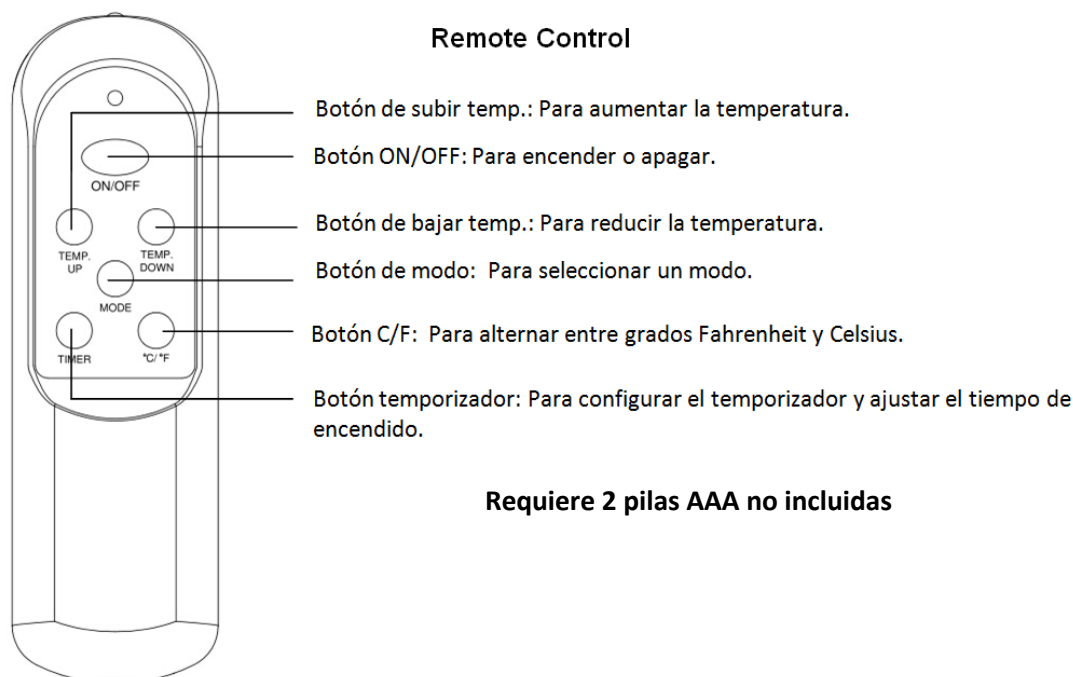

Requiere 2 pilas AAA no incluidas

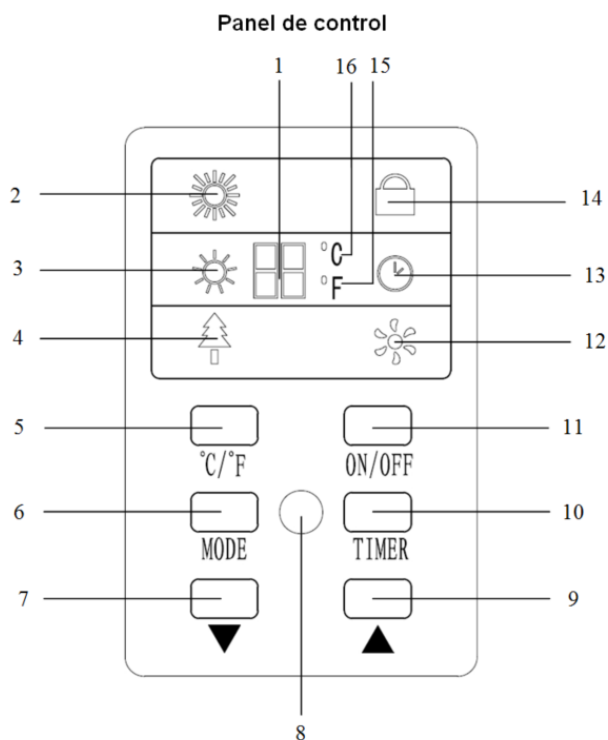



1. Pantalla digital: Indica temperatura o la hora.
2. Luz indicadora de modo Alto: Se iluminará cuando el modo Alto de calefacción esté activado.
3. Luz indicadora de modo Bajo: Se iluminará cuando el modo Bajo de calefacción esté activado.
4. Indicador de modo Ahorro de energía: Se iluminará cuando el modo Ahorro de energía esté activado.
5. Botón °C/°F: Alterna entre grados Fahrenheit y Celsius.
6. Botón de modo: Para seleccionar modo Alto, Bajo y Eco.
7. Botón de bajar temp.: Para bajar la temperatura deseada.
8. Ventana de recepción de señal: Para recibir la señal del control remoto.
9. Botón de subir temp.: Para aumentar la temperatura deseada.
10. Botón temporizador: para activar el temporizador y fijar el tiempo para el temporizador.
11. Botón ON/OFF: Enciende o apaga pantalla.
12. Luz indicadora del ventilador: Se iluminará cuando el ventilador esté activado.
13. Luz indicadora del temporizador: Se iluminará cuando el temporizador esté activado.
14. Luz indicadora de bloqueo de teclado: Se iluminará cuando esté desbloqueado el teclado.
15. Luz indicadora de grados Fahrenheit: Se iluminará cuando la temperatura se muestre en grados Fahrenheit.
16. Luz indicador de grados Celsius: Se iluminará cuando la temperatura se muestre en grados Celsius.

OPERACIÓN

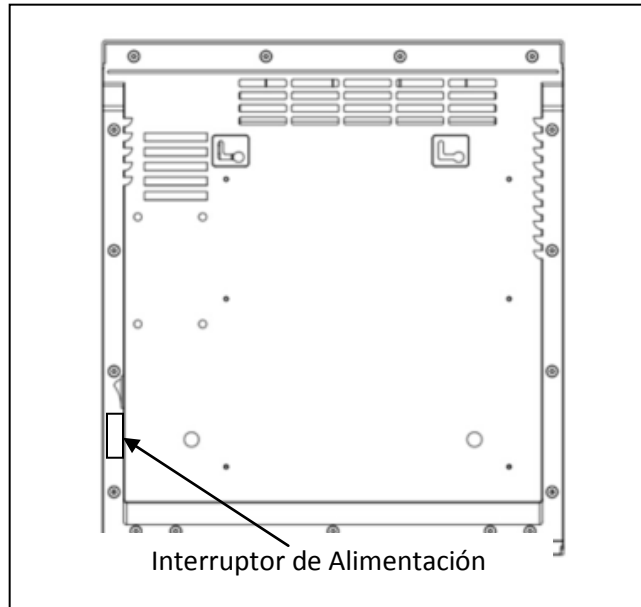
1. Encienda el interruptor de alimentación principal en la parte posterior del aparato.

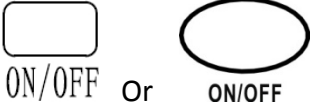
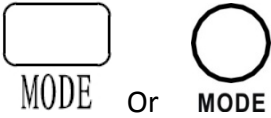

2. Inicio y selección del modo de funcionamiento

 <p>ON/OFF Or ON/OFF</p>	<p>Presione el botón de encendido ON/OFF en el panel de control o en el control remoto suministrado para encender el calefactor.</p> <p>Una vez apagado, primeramente dejará de funcionar la resistencia. El ventilador seguirá funcionando durante 3 minutos para suministrar suficiente calor en el interior. Esta marca indicará que seguirá funcionando por 3 minutos.</p>
 <p>MODE Or MODE</p>	<p>Selección de modo de calefacción</p> <p>Presione el botón MODE para alternar entre los tres modos de calefacción.</p>
 <p>High Low ECO</p>	<p>El modo Alto consume 1500 W; el modo Bajo consume 750 W. El modo ECO es una función de ahorro de energía. Al seleccionar el modo ECO, el calefactor administrará automáticamente la potencia (vatios) de menor a mayor para intentar mantener un calor constante de 68°F (20°C).</p>

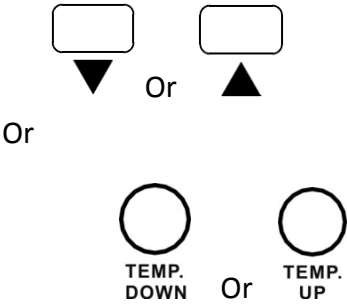
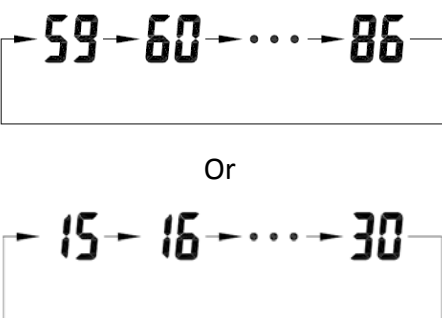
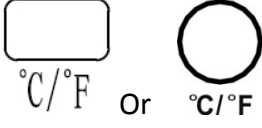
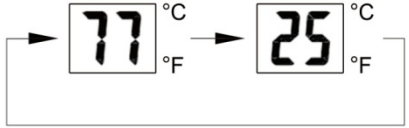

3. Ajuste de la temperatura deseada

 <p>Or</p>	<p>Presione las flechas hacia arriba o abajo en el panel de control o en el control remoto para establecer la temperatura deseada.</p>
 <p>Or</p>	<p>Las opciones temperaturas varían desde 59°F a 86°F, o desde 15° C a 30° C. Una vez seleccionada la temperatura deseada, el calefactor permanecerá encendido hasta que la temperatura ambiente alcance la temperatura establecida en el panel digital. El calefactor continuará con un ciclo de actividad e inactividad para mantener la temperatura deseada en el ambiente.</p>
 <p>Or</p>	<p>Presione el botón C/F para que el panel de temperatura se muestre en Fahrenheit o Celsius.</p>
	<p>Se iluminará el indicador LED de Fahrenheit, cuando la temperatura se muestre en Fahrenheit. Se iluminará el indicador LED de Celsius, cuando la temperatura se muestre en Celsius.</p>

4. Ajuste de la función TEMPORIZADOR DE APAGADO

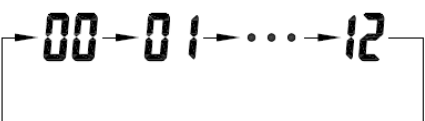

Nota: La función Temporizador de apagado (OFF) permite apagar el calefactor después de determinado tiempo y solamente se puede establecer cuando la pantalla del calefactor está en "On" (encendida).

 <p>Or</p>	<p>Encienda el calefactor en "On". Presione el botón Temporizador en el panel de control o en el control remoto.</p>
---	--

	<p>La pantalla digital cambiará de la opción de "temperatura" a "horas" para establecer el temporizador. Siga presionando el botón del temporizador para cambiar la cantidad de horas que desea mantener en funcionamiento el calefactor. Las opciones de horas van de 0 a 12 horas (en incrementos de 1 hora).</p>
	<p>Los incrementos de horas seleccionadas parpadearán unos segundos, luego volverá a la temperatura deseada establecida. La luz indicadora del temporizador permanecerá encendida mientras que el temporizador esté activo. El calefactor se apagará cuando el reloj interno complete la cuenta regresiva de las horas que usted estableció.</p>

5. Ajuste de la función TEMPORIZADOR DE ENCENDIDO

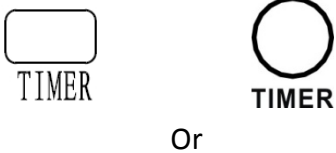
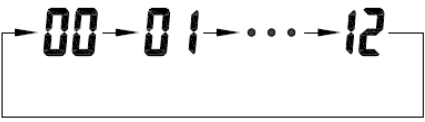
Nota: La función Temporizador de encendido (ON) permite encender el calefactor después de determinado tiempo y solamente se puede establecer cuando la pantalla del calefactor está en "Off" apagada.

	<p>Deje el calefactor en "OFF". Presione el botón Temporizador en el panel de control o en el control remoto.</p>
	<p>La pantalla digital mostrará la opción de "horas" para establecer el temporizador. Siga presionando el botón del temporizador para cambiar la cantidad de horas del reloj interno que faltan para que se encienda calefactor. Las opciones de horas van de 0 a 12 horas (en incrementos de 1 hora).</p>
	<p>La luz indicadora del temporizador permanecerá encendida mientras el temporizador esté activo. El calefactor se encenderá cuando el reloj interno complete la cuenta regresiva de las horas que usted estableció.</p>

6. Ajustes del bloqueo eléctrico

El bloqueo eléctrico ayuda a evitar que los niños tengan accidentes con el calefactor. El mecanismo de bloqueo se puede establecer tanto en modo apagado como encendido.

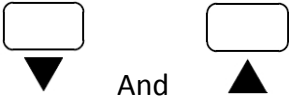
	<p>Presione los botones de Subir Temp. y Bajar Temp. simultáneamente durante 3 segundos. El artefacto quedará bloqueado cuando escuche un pitido. Una vez bloqueado, se bloquearán las funciones del panel de control y del control remoto.</p>
---	---

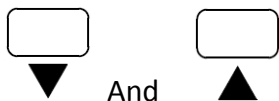

Para desbloquear, presione los botones de Subir Temp. y Bajar Temp. simultáneamente durante 3 segundos. Escuchará un pitido. El panel de control y el control remoto se podrán volver a utilizar.

CUIDADO Y MANTENIMIENTO

- Apague el interruptor de alimentación en la parte posterior de la unidad.
- Desenchufe la unidad y deje que se enfríe completamente.
- Para mantener el calefactor limpio, limpie la cubierta exterior con un paño suave y húmedo. Puede usar una solución ligera con detergente, de ser necesario. Después de limpiar, seque la unidad con un paño suave.
PRECAUCIÓN: NO derrame líquidos dentro del calefactor.
- NO use alcohol, combustible, polvos abrasivos, lustre para muebles ni cepillos duros para limpiar el calefactor. Puede causar daños o deterioro en la superficie del calefactor.
- NO sumerja el calefactor en agua.
- Espere que la unidad se seque completamente antes de utilizar.
- Si no utilizará el calefactor por un periodo prolongado, extraiga las pilas del control remoto (para evitar corrosión). Guarde el control remoto en un lugar seguro.

MOLESTE DISPARAR

PROBLEMA	ACCION CORRECTIVA
1. La calentadora no sopla aire tibio	<p>a. La temperatura ambiente es más alta que la colocación de termostato.</p> <p>b. El cheque para estar que unidad seguro está en alto poniendo.</p> <p>c. Si el botón de encendido en la parte frontal del calentador es de color rojo, pero el calentador no está funcionando el sobrecalentamiento función de seguridad puede haber sido provocado. Pruebe a pulsar el botón de encendido. Si el calentador no se enciende, quite cualquier obstrucción de la parte delantera y trasera de la unidad que puede haber causado el recalentamiento interno. Permita que el calentador se enfríe durante aproximadamente 10 minutos y luego presione el botón de encendido.</p>
2. Ningún Poder a la calentadora	<p>a. asegúrese de que principal interruptor en el trasero de la unidad es cambiado a en la posición.</p> <p>b. Sobre control de seguridad de calor activó. Quite obstrucción del filtro y alrededor de calentadora. Desenchufe calentadora para 10 a 20 minutos. La unidad entonces debe operar normalmente.</p> <p>c. Verifique cortacircuitos, o utiliza salida diferente.</p> <p>d. Llame servicio de atención al cliente en 1-814-643-1775 o nos visita en www.worldmkting.com</p>

GARANTIA ELECTRICA PORTATIL de CALENTADORA

La GARANTIA LIMITADA:

Una garantía limitada es extendida al comprador original de esta calentadora y autorizaciones contra falla debido a defectos industriales por un período de

(1) un año de la fecha de la compra de la venta al por menor. Lea por favor y siga todos los detalles notados abajo.

Los RECLAMOS MANEJARON DE LA SIGUIENTE MANERA:

- No REGRESA a COLOCAR DE la COMPRA

- Contacta nuestro Departamento de Servicio de Costomer en 1-800-776-9425. Debe tener el número modelo, el

MONTAJE EN PARED DE APLICACIÓN

TECHO DE APLICACIÓN

-Le proporcionarán con instuccion adicional, que puede repuestos de include, la reparación o el reemplazo en nuestra opción.

LLAME 1-800-776-9425 PARA el SERVICIO (9AM-6PM Lunes-Viernes)

PEMAIL EEUU EN info@worldmkting.com

Los DEBERES DEL PROPIETARIO:

Este aparato de la calefacción debe ser operado de acuerdo con las instrucciones escritos amuebladas con esta calentadora. Esta garantía no dispensará al propietario de mantener apropiadamente esta calentadora de acuerdo con las instrucciones escritos amueblados con esta calentadora. Una escritura de venta, registro de cheque pagado o pago debe ser mantenido para verificar la compra la fecha y establecer el período de garantía. El cartón original debe ser mantenido en caso del regreso de garantía de la unidad.

LO QUE no ES CUBIERTO:

1. El daño causado por maltrato o utiliza al contrario del manual de propietarios y pautas de seguridad.
2. El daño causado por una falta de mantenimiento normal.
3. Repare por una persona no autorizada.
4. El daño causado por conexión a un voltaje impropio.
5. Dañado causado por el uso fuera.

Las LIMITACIONES:

Esta garantía no implica ni asume responsabilidad para daños consecuentes que pueden resultar del uso, del maltrato, o de la falta de mantenimiento rutinario de este aparato de la calefacción. Un honorario de limpieza y el costo de partes pueden ser cargados para fracasos de aparato que resultan de la falta de mantenimiento. Esta garantía no cubre reclamos, que no implican habilidad ni materiales defectuosos. El INCUMPLIMIENTO MANTENIMIENTO GENERAL (INCLUSIVE LIMPIEZA) VACIARA ESTA GARANTIA.

ESTA GARANTIA LIMITADA ES DADA AL COMPRADOR EN VEZ DE TODAS LAS OTRAS GARANTIAS, EXPRESADO O IMPLICITO, INCLUSIVE PERO no LIMITADO A LAS GARANTIAS DE COMERCIALIZACION DE la SALUD PARA UN PROPOSITO PARTICULAR. EL REMEDIO PROPORCIONADO EN ESTA GARANTIA ES EXCLUSIVO Y GRANT EN VEZ DE TODOS LOS OTROS REMEDIOS. EN ningún ACONTECIMIENTO HACE MARKETING de MUNDO DE AMERICA ES RESPONSABLE DE el CASUAL O DAÑOS CONSECUENTES.

Algunos estados no permiten limitaciones en cuánto tiempo una garantía implícita dura, así que la limitación antes mencionada no le puede aplicar. Algunos estados no permiten la exclusión ni la limitación de daños casuales ni consecuentes tan que la limitación ni exclusión antes mencionadas no le pueden aplicar.

**Para su registro, cosa con una grapa su recibo de ventas a este manual y registra lo
Siguiete:**

La FECHA DE la COMPRA: _____

EI LUGAR DE la COMPRA: _____

EI NUMERO DE SERIE: _____

Impreso en China