

DO NOT PRINT THIS PAGE

This cover page has been provided for the purpose of providing printing instructions for the attached document. It is not part of the document and should not be printed with it.

If you have any questions, contact the Marketing Services Department.

Part #: 310233

Date: 10-18-10

Printing Specifications

Paper Size:	8.5"W x 11"H
Pages:	2
Double-Sided?:	Yes
Ink(s):	1 - Black
Bleeds?:	No
Folding:	No
Stapling:	No
3-Hole Punch?:	No
Notes:	

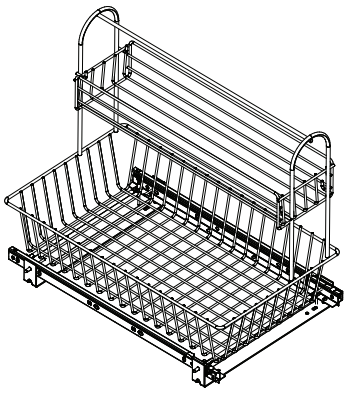

Multi-Use Basket with Handle and Accessory Basket

Installation Instructions

Inspect all parts and read all instructions prior to beginning assembly and installation.

NOTE: Basket can be installed with top basket on right hand side or left hand side. Determine which orientation is best for your installation. Be sure to install slides as described below with **wheels to the rear of the basket** as you wish it to be installed.

1 Identify right and left basket member slides as shown. Attach to basket (A) using round head machine screws (E). Insert a screw into hole furthest from wheel and into hole in basket brace. Place nut (F) onto screw and slightly tighten. Insert second screw (E) into opposite end of slide (near wheel) in hole that aligns with basket brace and attach nut (F). Push slide tightly against basket and tighten nuts to hold in place. Repeat on other side.

2 Place slide bracket assembly (B) on cabinet floor 1/2" to 3/4" from the front of the cabinet. Close doors to make sure unit will not hold cabinet door open. Fasten in place using wood screws (D) provided.

Optional: To avoid splitting wood you may mark placement of screws with pencil, remove unit and drill pilot holes for fastening screws.

3 Slide basket into slide bracket assembly by inserting wheels on basket into tracks on slide bracket assembly. The basket should move freely along the track.

Parts Included

- A. Wire Basket
- B. Slide Bracket Assembly
- C. Basket Member Slides (2)
- D. Wood Screws (with points) (4)
- E. Round Head Machine Screws (blunt end) (4)
- F. Machine Screw Nuts (4)

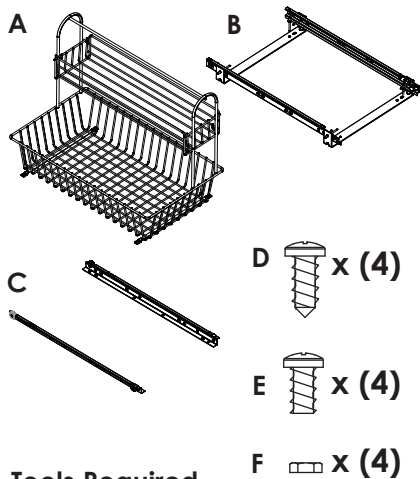

Tools Required

- Phillips Head Screwdriver
- Drill with 1/16" Bit for Pilot Holes
- Pencil
- 3/8" Open End Wrench

Product Assemblies

- USB11 GUSB11
- USB14 GUSB14

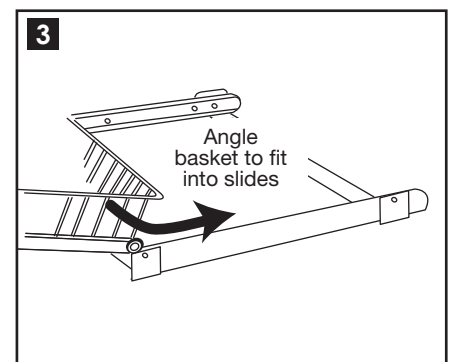
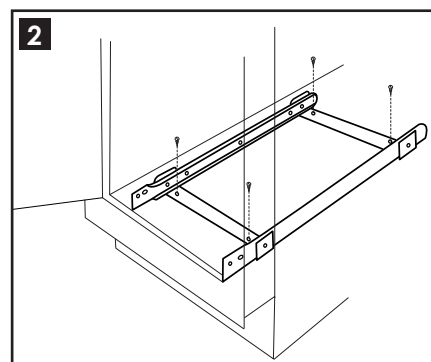
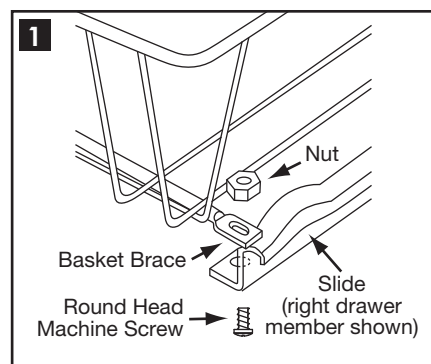

KNAPE & VOGT

2700 Oak Industrial Drive NE
Grand Rapids, MI 49505 USA
800.253.1561 • www.kv.com

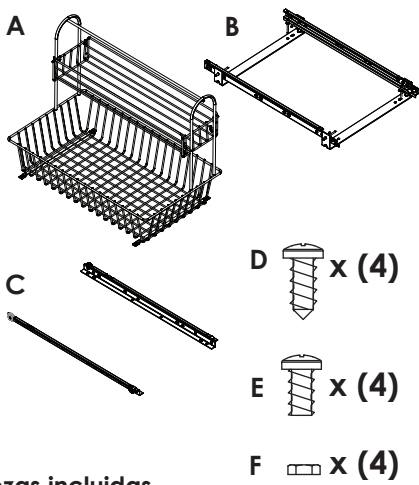

Piezas incluidas

- A. Canasta de alambre
- B. Conjunto de abrazadera de las guías
- C. Guías de la canasta (2)
- D. Tornillos para madera (con punta) (4)
- E. Tornillos con cabeza redonda (de punta roma) (4)
- F. Tuercas para tornillos de cabeza redonda (4)

Herramientas Necesarias

- Destornillador de cruz (Phillips)
- Taladro con una broca de 1/16 pulgadas para realizar agujeros guía
- Lápiz
- Llave de tuercas fija de 3/8"

Ensamblajes del Producto

- USB11 GUSB11
- USB14 GUSB14

Pièces Incluses

- A. Panier grillage
- B. Cadre de coulisses
- C. Coulisses pour le panier (2)
- D. Vis à bois (avec pointes) (4)
- E. Boulons à tête rondes (boût carré) (4)
- F. Écrous (4)

Outils Requis

- Tournevis à tête Phillips
- Foret 1/16" pour trous pilotes
- Crayon
- Clé ouverte 3/8"

Assemblages

- USB11 GUSB11
- USB14 GUSB14

Canasta multiuso con asa y canasta para accesorios

Instrucciones de instalación

Revise todas las partes y lea por completo las instrucciones antes de comenzar a realizar el armado y la instalación.

NOTA: La canasta puede instalarse con la parte superior a la derecha o a la izquierda. Decida qué orientación es la mejor para su instalación. Asegúrese de instalar las guías como se describe a continuación, con las ruedas en la parte posterior de la canasta, como desee instalarlas.

- 1 Identifique las guías derecha e izquierda de la canasta, tal como se muestra. Sujete la canasta (A) usando los tornillos de cabeza redonda (E). Inserte un tornillo en el agujero más alejado de la rueda y en el agujero de la abrazadera de la canasta. Coloque la tuerca (F) en el tornillo y ajuste ligeramente. Inserte el segundo tornillo (E) en el extremo contrario de la guía (cerca de la rueda) en el agujero que se alinea con la abrazadera de la canasta y asegúrelo con una tuerca (F). Empuje la guía contra la canasta hasta que quede bien apretada y ajuste las tuercas para mantenerla en su lugar. Repita el mismo procedimiento en el otro lado.

- 2 Coloque el conjunto de la abrazadera de la guía (B) en el piso del gabinete, de 1/2" a 3/4" (1,2 a 1,8 cm) del frente del gabinete. Pruebe las puertas para asegurarse de que la unidad no impedirá el cierre del gabinete. Asegure en su sitio usando los tornillos para madera (D).

Opcional: Para evitar que la madera se raje, puede marcar la colocación del tornillo con un lápiz, retirar la unidad y taladrar agujeros guía para asegurar los tornillos.

- 3 Deslice la canasta en el conjunto de la abrazadera de la guía insertando las ruedas de la canasta en los rieles del conjunto de la abrazadera de la guía. La canasta debe poder moverse con facilidad por el riel.

©2010 Knappe & Vogt. Reservados todos los derechos. El Knappe y Vogt® reservan el derecho de cambiar especificaciones sin el aviso. Hecho en los Estados Unidos.

Panier avec poignée à usage multiples et panier accessoire

Instructions pour l'installation

Inspecter toutes les pièces et lire les instructions avant de débuter l'assemblage.

NOTE: Le panier peut-être installé avec le panier supérieur du côté droit ou gauche. Déterminer quelle orientation est la meilleure pour votre installation. Soyez certain d'installer les coulisses tel que décrit ci-dessous, avec les rouleaux à l'arrière du panier de la façon que vous désirez l'installation.

- 1 Identifier les coulisses gauche et droite du panier tel que démontré. Attacher au panier (A) en utilisant les boulons à tête ronde (E). Insérer les boulons dans le trou le plus éloigné du rouleau et dans le trou du cadre du panier. Placer l'écrou (F) sur le boulon et serrer délicatement. Insérer le second boulon (E) dans le bout opposé de la coulisse (près du rouleau) dans le trou qui s'aligne avec le cadre du panier et placer l'écrou (F). Pousser la coulisse solidement contre le panier et serrer les boulons pour retenir bien en place. Répéter de l'autre côté.

- 2 Placer le cadre de coulisses (B) au bas de l'armoire 1/2" à 3/4" en retrait avec le rebord de l'armoire. Fermer la porte(s) pour vous assurer que celle-ci ne reste pas ouverte. Visser en place en utilisant les vis à bois (D) incluses.

Suggestion : Pour éviter l'éclatement du bois, vous pouvez marquer l'emplacement des trous avec un crayon, retirer le cadre de coulisses et percer des trous pilotes pour les vis.

- 3 Insérer le panier dans le cadre de coulisses en insérant les rouleaux du panier dans les glissières du cadre de coulisses. Le panier devrait glisser librement dans les glissières.

©2010 Knappe & Vogt. Tous droits réservés. Knappe et Vogt® réservent le droit de changer des spécifications sans préavis. Fabriqué aux É-U.

