



FLOOR LAMP

Save these instructions

IMPORTANT SAFETY INSTRUCTIONS:

- These instructions are provided for your safety. **Please read carefully and completely** before beginning the assembly and installation of this lighting fixture.
- This lighting fixture is intended for indoor use only.
- Always place lighting fixture on a solid, level surface.
- To avoid the risk of fire, do not exceed the maximum wattage of **60W TYPE A lamp**  , or **9W SB LED**  lamp or lamp adapter. (Bulbs not included)
- This lighting fixture has a polarized plug (one prong is wider than the other) as a safety feature to reduce the risk of electric shock. This plug will fit in a polarized outlet only one way. If the plug does not fit fully into the outlet, reverse the plug. If it still does not fit, contact a qualified electrician. Never use with an extension cord unless plug can be fully inserted. **Do not alter the plug.** Do not attempt to bypass this safety feature.

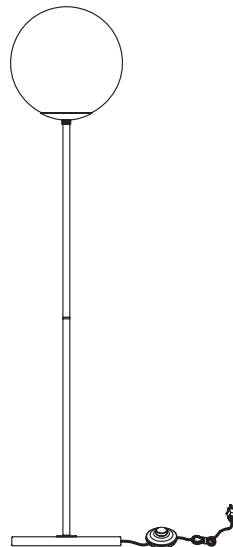

WARNINGS:

- To reduce the risk of fire, electrical shock, or personal injury: always turn off and unplug this lighting fixture and allow it to cool before attempting to replace the light bulb.
- To avoid potential burns, do not touch light bulb or lampshade while fixture is turned on.
- Keep flammable materials away from this lighting fixture.
- Never look directly at a lit bulb.

CARE INSTRUCTIONS:

- Unplug lamp before cleaning.
- Wipe clean with a soft, dry cloth or static duster.
- Always avoid the use of harsh chemicals or abrasive cleaners as they may cause damage to the fixture's finish

PRE-ASSEMBLY:

Carefully remove all parts and hardware from carton, along with any protective plastic packaging.

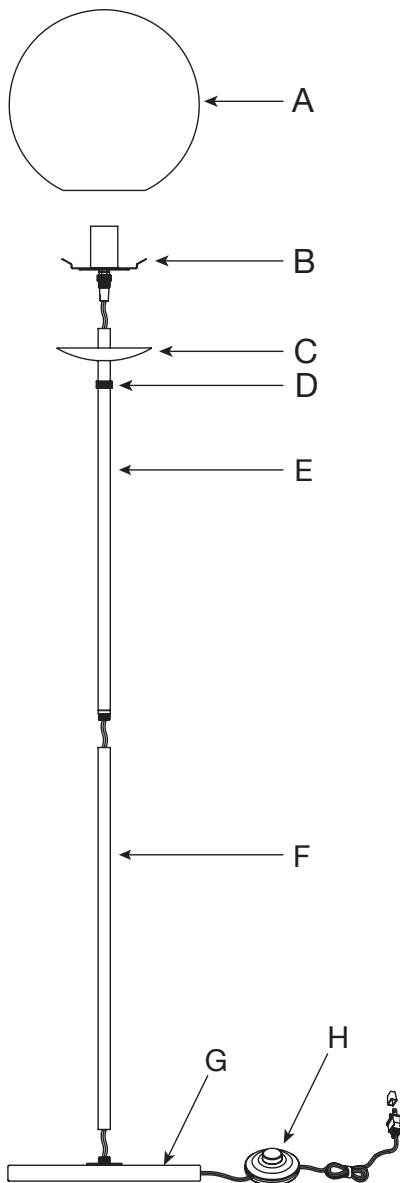

Do not discard any contents until after assembly is complete to avoid accidentally discarding small parts or hardware.



PARTS INCLUDED:

- (A) Shade
- (B) Socket/Bracket
- (C) Shade Base
- (D) Nut
- (E) Top Post
- (F) Bottom Post
- (G) Base
- (H) On/Off Control

For use with the following types of light bulbs:
(not included)

- 60W Type A 
- 13W Self-Ballasted 
- 9W SB LED 

DO NOT EXCEED THE SPECIFIED WATTAGE

STEP 1:

Begin with the Base (G) by placing it upright on a flat, even floor surface.

Attach the Bottom Post (F), taking extra care not to strip the threads.

Tighten firmly by hand.

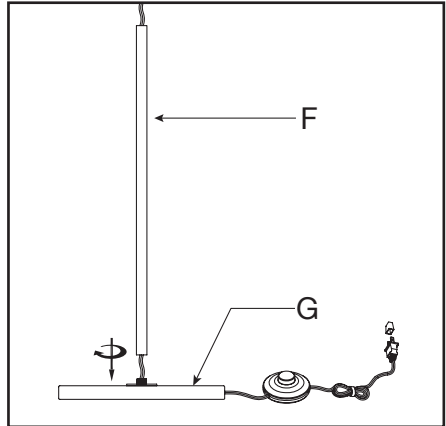

STEP 2:

Attach the Top Post (E), taking extra care not to strip the threads.

Carefully pull the power cord out from the Base (G) to remove slack.

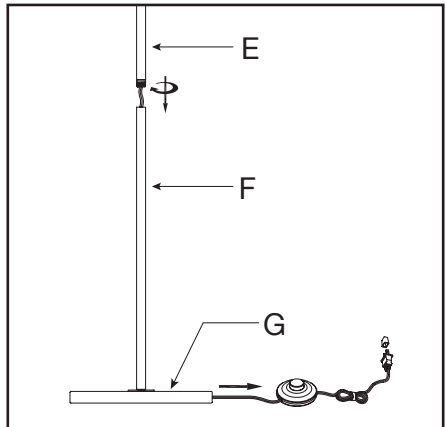

STEP 3:

Attach the Socket/Bracket (B) to the Top Post (E), taking extra care not to strip the threads.

Screw in the specified light bulb.

Loosen Nut (D) to separate the Shade Base (C) from the Socket/Bracket (B).

ANGLE and carefully place the Shade (A) OVER the Socket/Bracket (B). The Socket/Bracket should be inside the Shade (A).

Replace the Shade Base (C) up in the correct position to secure the Shade (A) against the Bracket (B).

Secure the Shade Base (C) into position by turning the Nut (D). Tighten fully by hand.

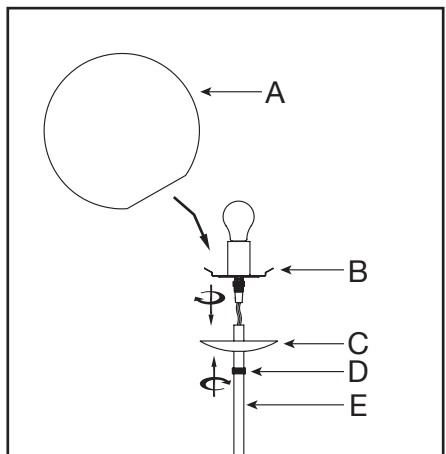

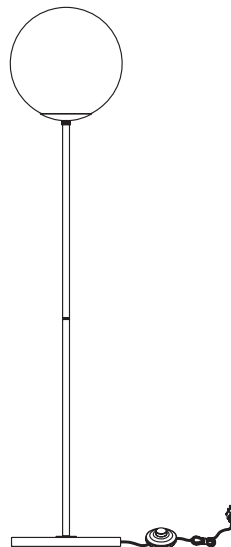

LAMPADAIRE



Conservez ces instructions

CONSIGNES DE SÉCURITÉ ESSENTIELLES :

- Ces consignes sont fournies aux fins de votre sécurité.
Veillez les lire attentivement et au complet avant de commencer l'assemblage et la mise en place de ce luminaire.
- Ce luminaire est destiné à utilisation à l'intérieur seulement.
- Posez toujours ce luminaire sur une surface solide et de niveau.
- Pour éliminer tout risque d'incendie, évitez de dépasser la puissance maximale prescrite d'une ampoule **TYPE A de 60 W** , **ou d'une ampoule à lumière mixte de 13 W** , **ou d'une ampoule à DÉL et à capteur de luminosité ambiante de 9 W** , **ou d'une douille voleuse.** (Ampoules non comprises)
- Ce luminaire présente une fiche polarisée (avec une broche plus large que l'autre) à titre de dispositif de sécurité visant à amoindrir le risque de choc électrique. Cette fiche s'insère dans une prise polarisée d'une seule manière. Si la fiche ne s'insère pas au complet dans la prise, inversez la fiche. Si elle ne s'y insère toujours pas adéquatement, communiquez avec un(e) électricien(ne) qualifié(e). N'utilisez jamais de cordon prolongateur avec ce luminaire à moins que sa fiche puisse s'insérer correctement.
Évitez d'altérer la fiche. Évitez de contourner cette caractéristique de sécurité.

AVERTISSEMENTS :

- Pour amoindrir le risque d'incendie, de choc électrique ou de blessure corporelle, veuillez toujours mettre hors tension et déconnecter ce luminaire et le laisser se refroidir avant de tenter de remplacer l'ampoule.
- Pour éviter les brûlures potentielles, ne touchez pas l'ampoule ou l'abat-jour lorsque l'appareil est allumé.
- Gardez toute matière inflammable éloignée de ce luminaire.
- Évitez toujours de regarder directement une ampoule allumée.

INSTRUCTIONS D'ENTRETIEN :

- Déconnectez le luminaire avant de le nettoyer.
- Essuyez-le proprement à l'aide d'un chiffon doux et sec ou d'un essuie-meuble statique.
- Évitez toujours d'utiliser des produits chimiques forts ou agents nettoyants abrasifs, car ils pourront endommager la finition du luminaire.

PRÉASSEMBLAGE :

Retirez soigneusement de la boîte toutes les pièces, toute la quincaillerie, et tout emballage de plastique protecteur.

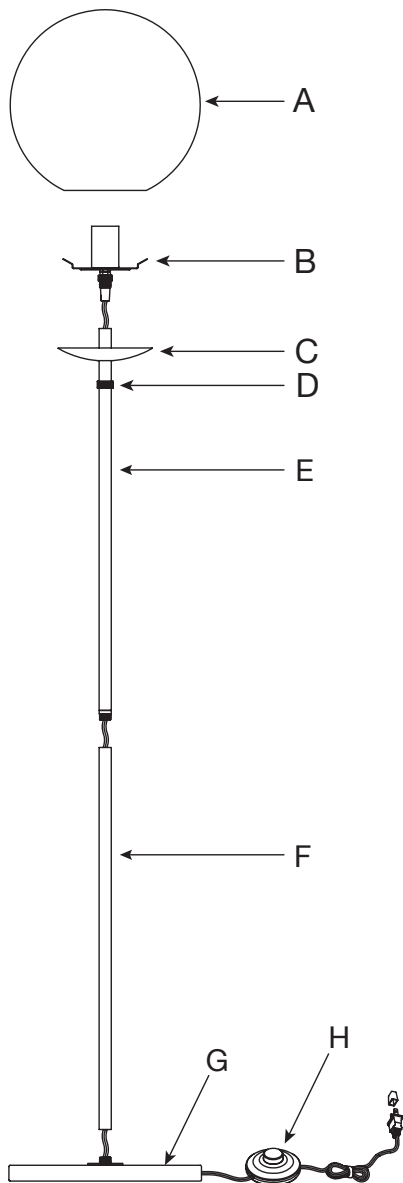

Ne mettez aucun élément de contenu au rebut avant de terminer l'assemblage au complet, afin d'éviter de jeter accidentellement de petites pièces ou un élément de quincaillerie.



PIÈCES COMPRISES :

- (A) Abat-jour
- (B) Support de fixation-douille
- (C) Socle d'abat-jour
- (D) Écrou
- (E) Porte-lampe supérieur
- (F) Porte-lampe inférieur
- (G) Culot de lampe
- (H) Bouton ON / OFF

Pour utilisation avec les types d'ampoule suivants (non compris) :

- 60W type A 
- Lumière mixte de 13W 
- DÉL de 9W 

ÉVITEZ DE DÉPASSER LA PUISSANCE MAXIMALE SPÉCIFIÉE

ÉTAPE 1 :

Commencez par poser le culot de lampe (G) debout sur une surface de plancher plane et de niveau.

Vissez le porte-lampe inférieur (F) en place, en prenant grand soin d'éviter d'arracher les filets.

Serrez fermement à la main.

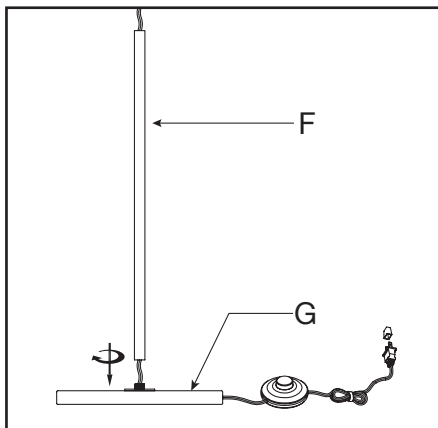

ÉTAPE 2 :

Vissez le porte-lampe supérieur (E) en place, en prenant grand soin d'éviter d'arracher les filets.

Tirez soigneusement le cordon d'alimentation hors du culot de lampe (G) afin de le détendre.

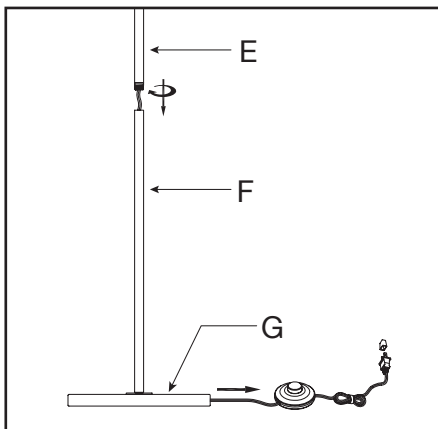

ÉTAPE 3 :

Vissez le support de fixation-douille (B) au porte-lampe supérieur (E), en prenant grand soin d'éviter d'arracher les filets.

Vissez l'ampoule spécifiée en place.

Desserrez l'écrou (D) pour séparer le socle d'abat-jour (C) le support de fixation-douille (B).

INCLINEZ l'abat-jour (A) et placez-le SUR le support de fixation-douille (B).

Le support de fixation-douille devrait être à l'intérieur de l'abat-jour (A).

Remplacez le socle d'abat-jour (C) dans la position correcte pour fixer l'abat-jour (A) contre le support (B).

Solidifiez le socle d'abat-jour (C) en place en tournant l'écrou (D). Serrez fermement au complet à la main.

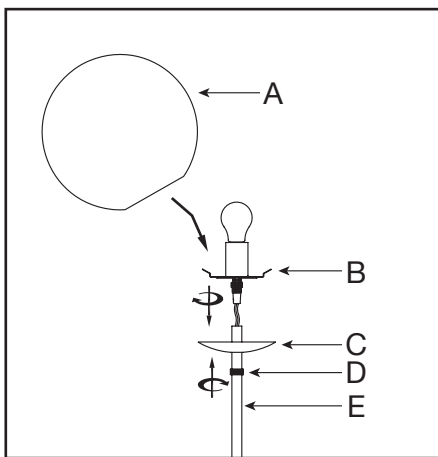

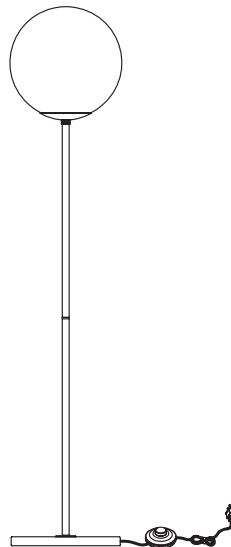

LÁMPARA

Guarde estas instrucciones



INSTRUCCIONES IMPORTANTES DE SEGURIDAD:

- Estas instrucciones se proporcionan para su seguridad. Léelas cuidadosamente y por completo antes de comenzar a ensamblar e instalar esta lámpara.
- Esta lámpara está destinada a ser utilizada solo en interiores.
- Coloque siempre la lámpara sobre una base firme y nivelada.
- Para evitar el riesgo de incendios, no exceda el vataje **máximo de una bombilla de 60W TIPO A** , **de 13W con balasto incorporado** , **LED SB de 9W** , **o un adaptador para bombilla.** (No se incluyen las bombillas)
- Esta lámpara tiene un enchufe polarizado (una patilla es más ancha que la otra) como característica de seguridad para reducir el riesgo de un electrochoque. Este enchufe solo entrará en un tomacorriente polarizado de una sola manera. Si no entra completamente en el tomacorriente, invierta el enchufe. Si aún así no entra, comuníquese con un electricista calificado. No utilice nunca un cable prolongador, a menos que el enchufe se pueda insertar por completo. No modifique el enchufe. No intente eludir esta característica de seguridad.

ADVERTENCIAS:

- Para reducir el riesgo de incendio, electrochoque o lesiones personales: siempre apague y desenchufe esta lámpara y déjela enfriar antes de intentar reemplazar la bombilla.
- Para evitar posibles quemaduras, no toque la bombilla o la pantalla de la lámpara cuando la lámpara esté encendida.
- Mantenga los materiales inflamables lejos de la lámpara.
- Nunca mire directamente a una bombilla encendida.

INSTRUCCIONES DE CUIDADO:

- Desenchufe la lámpara antes de limpiarla.
- Limpie con un paño suave y seco o con un paño para estática.
- Evite siempre el uso de limpiadores químicos ásperos o abrasivos, ya que pueden dañar el acabado del accesorio.

ANTES DEL ENSAMBLADO:

Retire con cuidado todas las piezas y herramientas de la caja, junto con todo el envoltorio plástico protector.

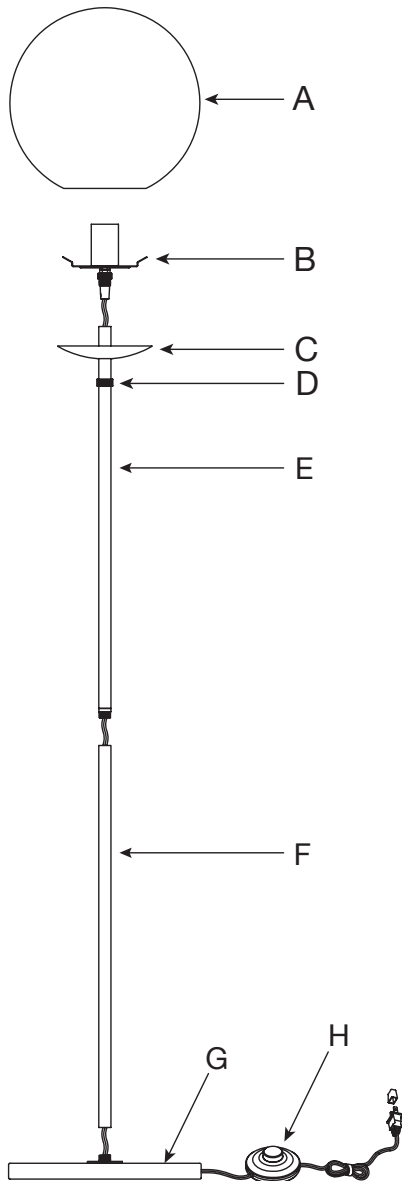

No deseche nada hasta después de haber terminado de ensamblar para evitar botar por accidente piezas pequeñas o herramientas.



PARTES INCLUIDAS:

- (A) Pantalla
- (B) Portalámparas/soporte
- (C) Base de la pantalla
- (D) Tuerca
- (E) Poste superior
- (F) Poste inferior
- (G) Base
- (H) Interruptor encendido/apagado

Para utilizar con los siguientes tipos de bombillas: (no incluidas)

- 60W Tipo A 
- 13W con balasto incorporado 
- 9W LED SB 

**NO EXCEDA EL VATAJE
ESPECIFICADO**

PASO 1:

Comience colocando la base (G) en posición vertical sobre una superficie plana y uniforme del piso.

Fije el poste inferior (F), poniendo especial cuidado en no desgarrar los hilos. Ajuste a mano con firmeza.

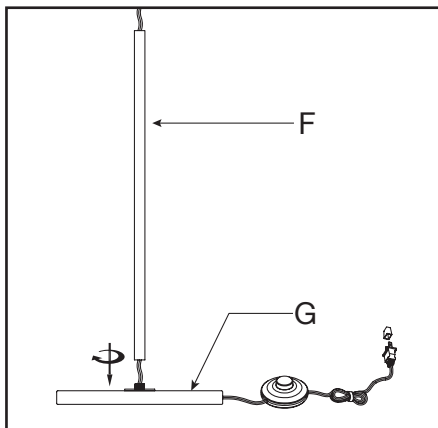

PASO 2:

Fije el poste superior (E) poniendo especial cuidado en no desgarrar los hilos.

Extraiga con cuidado el cable eléctrico de la base (G) para eliminar la holgura.

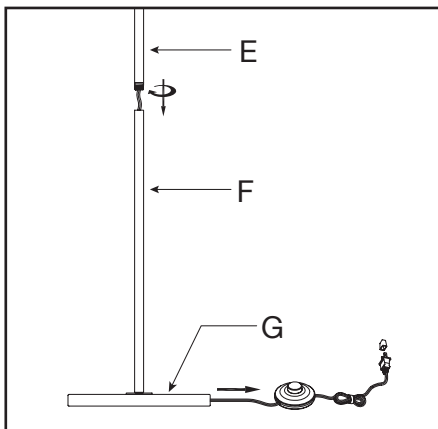

PASO 3:

Fije el portalámparas/soporte (B) al poste superior (E) poniendo especial cuidado en no desgarrar los hilos.

Atornille la bombilla eléctrica especificada.

Afloje la tuerca (D) para separar la base de la pantalla (C) del portalámparas/soporte (B).

INCLINE la pantalla (A) y colóquela SOBRE el portalámparas/soporte (B). El portalámparas/soporte debe estar dentro de la pantalla (A).

Vuelva a colocar la base de la pantalla (C) en la posición correcta para asegurar la pantalla (A) contra el soporte (B).

Fije la base de la pantalla (C) en posición girando la tuerca (D) Ajuste a mano por completo.

