

Poulan PRO®

ENGLISH



Please do not return product to retailer.
Por favor, no devuelva el producto al lugar de compra.
Veuillez ne pas retourner le produit au détaillant.

1 - 800 - 554 - 6723

Register your product online at:
Registre su producto en línea en:
Enregistrez votre produit en ligne à l'adresse :
www.poulanpro.com

Instruction Manual Manual de Instrucciones Manuel d'Instructions

PP4218AV

ESPAÑOL

For Occasional Use Only



WARNING:

Read and follow all Safety Rules and Operating Instructions before using this product. Failure to do so can result in serious injury.

ADVERTENCIA:

Lea el manual de instrucciones y siga todas las advertencias e instrucciones de seguridad. El no hacerlo puede resultar en lesiones graves.

AVERTISSEMENT:

Lire le manuel d'instructions et bien respecter tous les avertissements et toutes les instructions de sécurité. Tout défaut de le faire pourrait entraîner des blessures graves.

Poulan PRO
9335 Harris Corners Parkway
Charlotte, NC 28269

Poulan PRO
850 Matheson Blvd. West
Mississauga, Ontario L5V 0B4

115267626

Rev. 8 1/30/13

FRANÇAIS

IDENTIFICATION OF SYMBOLS



WARNING! This chain saw can be dangerous! Careless or improper use can cause serious or even fatal injury.

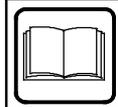

Read and understand the instruction manual before using the chain saw.



Always wear appropriate ear protection, eye protection and head protection.



Measured maximum kick-back value without chain brake for the bar and chain combination on the label.



Always use two hands when operating the chain saw.



WARNING! Contacting the guide bar tip with any object should be avoided; tip contact may cause the guide bar to move suddenly upward and backward, which may cause serious injury.

Starting Reminder

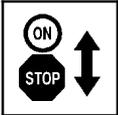

Move ON/STOP switch to the ON position.

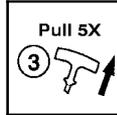

Pull the starter rope sharply 5 times with your right hand.



Slowly press primer bulb 6 times.



Push the choke/fast idle lever in to the HALF CHOKE position.



Pull choke/fast idle lever out to the full extent (to the FULL CHOKE position).



Pull the starter rope sharply with your right hand until the engine starts.

⚠ WARNING

The engine exhaust from this product contains chemicals known to the State of California to cause cancer, birth defects or other reproductive harm.

SAFETY RULES

⚠ WARNING: Always disconnect spark plug wire and place wire where it cannot contact spark plug to prevent accidental starting when setting up, transporting, adjusting or making repairs except carburetor adjustments.

Because a chain saw is a high-speed wood-cutting tool, special safety precautions must be observed to reduce the risk of accidents. Careless or improper use of this tool can cause serious injury.

PLAN AHEAD

- Read this manual carefully until you completely understand and can follow all safety rules, precautions, and operating instructions before attempting to use the unit.
- Restrict the use of your saw to adult users who understand and can follow safety rules, precautions, and operating instructions found in this manual.
- Wear protective gear. Always use steel-toed safety footwear with non-slip soles; snug-fitting clothing; safety chaps; heavy-duty, non-slip gloves; eye protection such as non-fogging, vented goggles or face screen; an approved safety hard hat; and sound barriers (ear plugs or muffs) to protect your hearing. Regular users should have hearing checked regularly as chain saw noise can damage hearing. Secure hair above shoulder length.

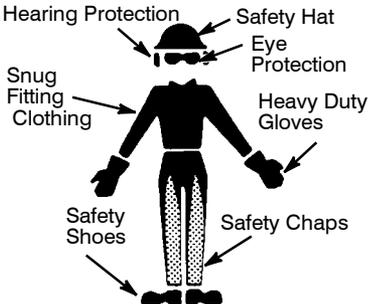

- Keep all parts of your body away from the chain when the engine is running.
- Keep children, bystanders, and animals a minimum of 30 feet (10 meters) away from the work area. Do not allow other people or animals to be near the chain saw when starting or operating the chain saw.
- Do not handle or operate a chain saw when you are fatigued, ill, or upset, or if you have taken alcohol, drugs, or medication. You must be in good physical condition and mentally alert. Chain saw work is strenuous. If you have any condition that might be aggravated by strenuous work, check with your doctor before operating a chain saw.
- Carefully plan your sawing operation in advance. Do not start cutting until you have a clear work area, secure footing, and, if you are felling trees, a planned retreat path.

OPERATE YOUR SAW SAFELY

- Do not operate a chain saw with one hand. Serious injury to the operator, helpers, bystanders or any combination of these persons may result from one-handed operation. A chain saw is intended for two-handed use.
- Operate the chain saw only in a well-ventilated outdoor area.
- Do not operate saw from a ladder or in a tree.
- Make sure the chain will not make contact with any object while starting the engine. Never try to start the saw when the guide bar is in a cut.
- Do not put pressure on the saw at the end of the cut. Applying pressure can cause you to lose control when the cut is completed.
- Stop the engine before setting the saw down.
- Do not operate a chain saw that is damaged, improperly adjusted, or not completely and securely assembled. Always replace bar, chain, hand guard, or chain brake immediately if it becomes damaged, broken or is otherwise removed.
- With the engine stopped, hand carry the chain saw with the muffler away from your body, and the guide bar and chain to the rear, preferably covered with a scabbard.

MAINTAIN YOUR SAW IN GOOD WORKING ORDER

- Have all chain saw service performed by a qualified service dealer with the exception of the items listed in the maintenance section of this manual. For example, if improper tools are used to remove or hold the flywheel when servicing the clutch, structural damage to the flywheel can occur and cause the flywheel to burst.
- Make certain the saw chain stops moving when the throttle trigger is released. For correction, refer to CARBURETOR ADJUSTMENT.
- Never modify your saw in any way.
- Keep the handles dry, clean, and free of oil or fuel mixture.
- Keep fuel and oil caps, screws, and fasteners securely tightened.
- Use only Poulan PRO accessories and replacement parts as recommended.

HANDLE FUEL WITH CAUTION

- Do not smoke while handling fuel or while operating the saw.
- Eliminate all sources of sparks or flame in the areas where fuel is mixed or poured. There should be no smoking, open flames, or work that could cause sparks. Allow engine to cool before refueling.
- Always have fire extinguishing tools available if you should need them.
- Mix and pour fuel in an outdoor area on bare ground; store fuel in a cool, dry, well ventilated place; and use an approved, marked container for all fuel purposes. Wipe up all fuel spills before starting saw.

- Move at least 10 feet (3 meters) from fueling site before starting engine.
- Turn the engine off and let saw cool in a non-combustible area, not on dry leaves, straw, paper, etc. Slowly remove fuel cap and refuel unit.
- Store the unit and fuel in an area where fuel vapors cannot reach sparks or open flames from water heaters, electric motors or switches, furnaces, etc.

KICKBACK

⚠ WARNING: Avoid kickback which can result in serious injury. **Kickback** is the backward, upward or sudden forward motion of the guide bar occurring when the saw chain near the upper tip of the guide bar contacts any object such as a log or branch, or when the wood closes in and pinches the saw chain in the cut. Contacting a foreign object in the wood can also result in loss of chain saw control.

- **Rotational Kickback** can occur when the moving chain contacts an object at the upper tip of the guide bar. This contact can cause the chain to dig into the object, which stops the chain for an instant. The result is a lightning fast, reverse reaction which kicks the guide bar up and back toward the operator.
- **Pinch-Kickback** can occur when the wood closes in and pinches the moving saw chain in the cut along the top of the guide bar and the saw chain is suddenly stopped. This sudden stopping of the chain results in a reversal of the chain force used to cut wood and causes the saw to move in the opposite direction of the chain rotation. The saw is driven straight back toward the operator.
- **Pull-In** can occur when the moving chain contacts a foreign object in the wood in the cut along the bottom of the guide bar and the saw chain is suddenly stopped. This sudden stopping pulls the saw forward and away from the operator and could easily cause the operator to lose control of the saw.

Avoid Pinch-Kickback:

- Be extremely aware of situations or obstructions that can cause material to pinch the top of or otherwise stop the chain.
- Do not cut more than one log at a time.
- Do not twist the saw as the bar is withdrawn from an undercut when bucking.

Avoid Pull-In:

- Always begin cutting with the engine at full speed and the saw housing against wood.
- Use wedges made of plastic or wood. Never use metal to hold the cut open.

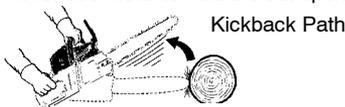

REDUCE THE CHANCE OF KICKBACK

- Recognize that kickback can happen. With a basic understanding of kickback, you can reduce the element of surprise which contributes to accidents.
- Never let the moving chain contact any object at the tip of the guide bar.
- Keep the working area free from obstructions such as other trees, branches, rocks, fences, stumps, etc. Eliminate or avoid any obstruction that your saw chain could hit while you are cutting. When cutting a branch, do not let the guide bar contact branch or other objects around it.
- Keep your saw chain sharp and properly tensioned. A loose or dull chain can increase the chance of kickback occurring. Follow manufacturer's chain sharpening and maintenance instructions. Check tension at regular intervals with the engine stopped, never with the engine running. Make sure the bar nuts are securely tightened after tensioning the chain.
- Begin and continue cutting at full speed. If the chain is moving at a slower speed, there is greater chance of kickback occurring.
- Cut one log at a time.
- Use extreme caution when re-entering a previous cut.
- Do not attempt cuts starting with the tip of the bar (plunge cuts).
- Watch for shifting logs or other forces that could close a cut and pinch or fall into chain.
- Use the Reduced-Kickback Guide Bar and Low-Kickback Chain specified for your saw.

MAINTAIN CONTROL

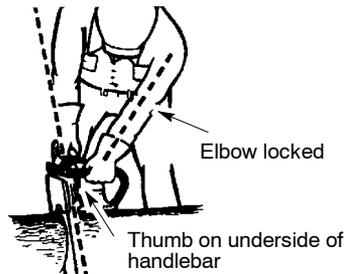
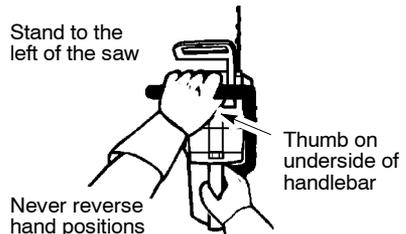

- Keep a good, firm grip on the saw with both hands when the engine is running and don't let go. A firm grip will help you reduce kickback and maintain control of the saw. Keep the fingers of your left hand encircling and

your left thumb under the front handlebar. Keep your right hand completely around the rear handle whether you are right handed or left handed. Keep your left arm straight with the elbow locked.

- Position your left hand on the front handlebar so it is in a straight line with your right hand on the rear handle when making bucking cuts. Never reverse right and left hand positions for any type of cutting.
- Stand with your weight evenly balanced on both feet.
- Stand slightly to the left side of the saw to keep your body from being in a direct line with the cutting chain.
- Do not overreach. You could be drawn or thrown off balance and lose control of the saw.
- Do not cut above shoulder height. It is difficult to maintain control of saw above shoulder height.

KICKBACK SAFETY FEATURES

⚠ WARNING: The following features are included on your saw to help reduce the hazard of kickback; however, such features will not totally eliminate this danger. As a chain saw user, do not rely only on safety devices. You must follow all safety precautions, instructions, and maintenance in this manual to help avoid kickback and other forces which can result in serious injury.

- Reduced-Kickback Guide Bar, designed with a small radius tip which reduces the size of the kickback danger zone on the bar tip. A Reduced-Kickback Guide Bar has been demonstrated to significantly reduce the number and seriousness of kickbacks when tested in accordance with safety requirements for gasoline powered chain saws as set by ANSI B175.1.

Reduced Kickback Symmetrical Guide Bar

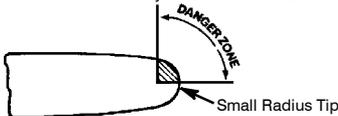

Symmetrical Guide Bar

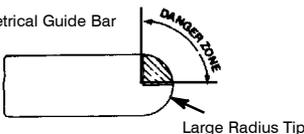

- Low-Kickback Chain, designed with a contoured depth gauge and guard link which deflect kickback force and allow wood to gradually ride into the cutter. Low-Kickback Chain has met kickback performance requirements when tested on a representative sample of chain saws below 3.8 cubic inch displacement specified in ANSI B175.1.

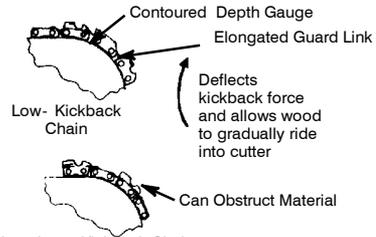

Not a Low-Kickback Chain

- Front Hand Guard, designed to reduce the chance of your left hand contacting the chain if your hand slips off the front handlebar.
- Position of front and rear handlebars, designed with distance between handles and "in-line" with each other. The spread and "in-line" position of the hands provided by this design work together to give balance and resistance in controlling the pivot of the saw back toward the operator if kickback occurs.

CHAIN BRAKE AND CKA ANGLE

- Chain Brake, designed to stop the chain in the event of kickback.

⚠ WARNING: WE DO NOT REPRESENT AND YOU SHOULD NOT ASSUME THAT THE CHAIN BRAKE WILL PROTECT YOU IN THE EVENT OF A KICKBACK. Kickback is a lightning fast action which throws the bar and rotating chain back and up toward the operator. Kickback can be caused by allowing contact of the bar tip in the danger zone with any hard object. Kickback can also be caused by pinching the saw chain along the top of the guide bar. This action may push the guide bar rapidly back toward the operator. Either of these events may cause you to lose control of the saw which could result in serious injury or even death. DO NOT RELY UPON ANY OF THE DEVICES BUILT INTO YOUR SAW. YOU SHOULD USE THE SAW PROPERLY AND CAREFULLY TO AVOID KICKBACK. Reduced-kickback guide bars and low-kickback saw chains reduce the chance and magnitude of kickback and are recommended. Your saw has a low kickback chain and bar as original equipment. Repairs on a chain brake should be made by an authorized servicing dealer. Take your unit to the place of purchase if purchased from a servicing dealer, or to the nearest authorized master service dealer.

- Tip contact in some cases may cause a lightning fast reverse REACTION, kicking guide bar up and back toward operator.
- Pinching the saw chain along the top of the guide bar may push the guide bar rapidly back toward the operator.
- Either of these reactions may cause you to lose control of the saw which could result in serious injury. Do not rely exclusively upon devices built into your saw.

WARNING: Computed kickback angle (CKA) listed on your saw and listed in the CKA table below represents angle of kickback your bar and chain combinations will have when tested in accordance with CSA (Canadian Standards Association) and ANSI standards. When purchasing replacement bar and chain, considerations should be given to the lower CKA values. Lower CKA values represent safer angles to the user, higher values indicate more angle and higher kick energies. Computed angles represented indicate total energy and angle associated without activation

of the chain brake during kickback. Activated angle represents chain stopping time relative to activation angle of chain break and resulting kick angle of saw. In all cases lower CKA values represent a safer operating environment for the user.

The following guide bar and chain combinations meet kickback requirements of CSA Standards Z62.1, Z62.3, & ANSI B175.1 when used on saws listed in this manual. Use of bar and chain combinations other than those listed is not recommended and may not meet the CKA requirements per standard.

Computed kickback angle (CKA) Table

MODEL	BAR		CHAIN P/N	CKA without chain brake
	P/N	Length		
PP4218AV	952044689	18"	952051338	33°

NOTE: If this saw is to be used for commercial logging, a chain brake is required and shall not be removed or otherwise disabled to comply with Federal OSHA Regulations for Commercial Logging.

SAFETY NOTICE: Exposure to vibrations through prolonged use of gasoline powered hand tools could cause blood vessel or nerve damage in the fingers, hands, and joints of people prone to circulation disorders or abnormal swellings. Prolonged use in cold weather has been linked to blood vessel damage in otherwise healthy people. If symptoms occur such as numbness, pain, loss of strength, change in skin color or texture, or loss of feeling in the fingers, hands, or joints, discontinue the use of this tool and seek medical attention. An anti-vibration system does not guarantee the avoidance of these problems. Users who operate power tools on a continual and regular basis must monitor closely their physical condition and the condition of this tool.

SPECIAL NOTICE: Your saw is equipped with a temperature limiting muffler and spark arresting screen which meets the requirements of California Codes 4442 and

4443. All U.S. forest land and the states of California, Idaho, Maine, Minnesota, New Jersey, Oregon, and Washington require by law that many internal combustion engines to be equipped with a spark arresting screen. If you operate a chain saw in a state or locale where such regulations exist, you are legally responsible for maintaining the operating condition of these parts. Failure to do so is a violation of the law. Refer to the SERVICE section for maintenance of the spark arresting screen. Failure to follow all Safety Rules and Precautions can result in serious injury. If situations occur which are not covered in this manual, use care and good judgement. If you need assistance, contact your authorized service dealer or call 1-800-554-6723.

STANDARDS: This saw is listed by Underwriter's Laboratories, Inc., in accordance with: **ANSI B175.1-2000** American National Standards for Gasoline-Powered Chain Saws - Safety Requirements **CSA Z62.1-2003** Chain Saws - Occupational Health and Safety **CSA Z62.3-2004** Chain Saw Kickback Occupational Health and Safety

ASSEMBLY

Protective gloves (not provided) should be worn during assembly.

ATTACHING THE BAR & CHAIN (If not already attached)

WARNING: If received assembled, repeat all steps to ensure your saw is properly assembled and all fasteners are secure. Always wear gloves when handling the chain. The chain is sharp and can cut you even when it is not moving!

1. Loosen and remove the bar nuts and the clutch cover from the saw.
2. Remove the plastic shipping spacer (if present).

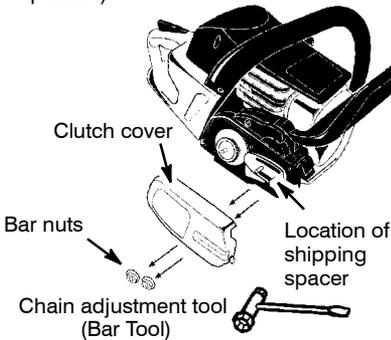

3. An adjusting pin and screw is used to adjust the tension of the chain. It is very important when assembling the bar, that the pin located on the adjusting screw aligns into a hole in the bar. Turning the screw will move the adjustment pin up and down the screw. Locate this adjustment before you begin mounting the bar onto the saw. See following illustration.

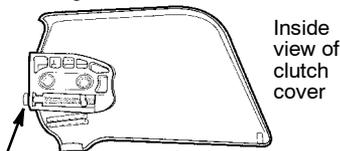

Adjustment located on clutch cover

4. Turn the adjusting screw by hand counterclockwise until the adjusting pin just touches the stop. This should allow the pin to be near the correct position.
5. Slide guide bar on bar bolts until guide bar stops against clutch drum sprocket.

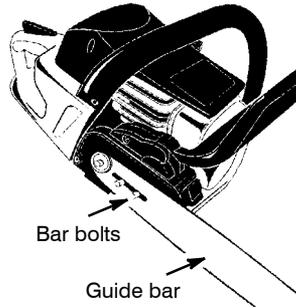

6. Carefully remove the chain from the package. Hold chain with the drive links as shown.

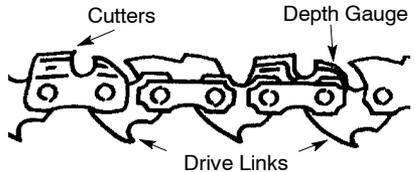
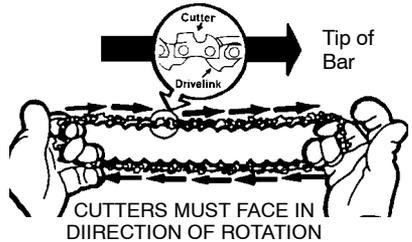

7. Place chain over and behind clutch retainer, fitting the drive links in the clutch drum sprocket.
8. Fit bottom of drive links between the teeth in the sprocket in the nose of the guide bar.
9. Fit chain drive links into bar groove.
10. Pull guide bar forward until chain is snug in guide bar groove. Ensure all drive links are in the bar groove.
11. Now, install clutch cover making sure the adjusting pin is positioned in the lower hole in the guide bar. Remember this pin moves the bar forward and backward as the screw is turned.

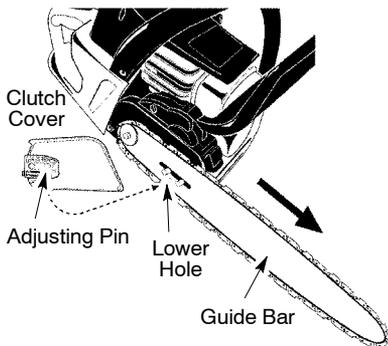

12. Install bar nuts and finger tighten only. Once the chain is tensioned, you will need to tighten bar nuts.

CHAIN TENSION (Including units with chain already installed)

⚠ WARNING: Wear protective gloves when handling chain. The chain is sharp and can cut you even when it is not moving.

NOTE: When adjusting chain tension, make sure the chain brake nuts are finger tight only. Attempting to tension the chain when the chain brake nuts are tight can cause damage.

Checking the tension:

Use the screwdriver end of the chain adjustment tool (bar tool) to move chain around guide bar. If the chain does not rotate, it is too tight. If the chain is too loose, it will sag below the bar.

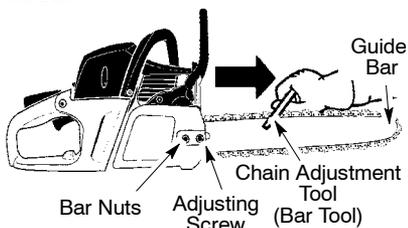

Adjusting the tension:

Chain tension is very important. Chains stretch during use. This is especially true during the first few times you use your saw. Always check chain tension each time you use and refuel your saw.

1. Loosen bar nuts until they are finger tight against the clutch cover.

2. Turn adjusting screw clockwise until chain solidly contacts bottom of guide bar rail.

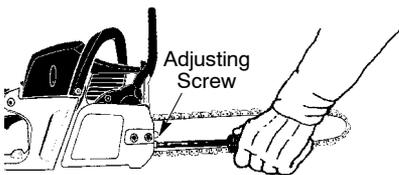

3. Using bar tool, roll chain around guide bar to ensure all links are in bar groove.
4. Lift up tip of guide bar to check for sag. Release tip of guide bar, then turn adjusting screw $\frac{1}{4}$ turn clockwise. Repeat until sag does not exist.

Adjusting Screw - $\frac{1}{4}$ Turn



5. While lifting tip of guide bar, tighten bar nuts securely with the bar tool.

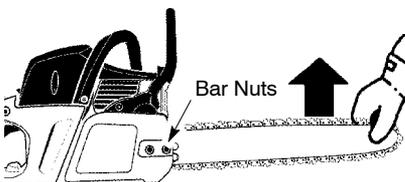

6. Use the screwdriver end of the bar tool to move chain around guide bar.
7. If chain does not rotate, it is too tight. Slightly loosen bar nuts and loosen chain by turning the adjusting screw $\frac{1}{4}$ turn counterclockwise. Retighten bar nuts.
8. If chain is too loose, it will sag below the guide bar. DO NOT operate the saw if the chain is loose.

NOTE: The chain is tensioned correctly when the weight of the chain does not cause it to sag below the guide bar (with the chain saw sitting in an upright position), but the chain still moves freely around the guide bar.

⚠ WARNING: If the saw is operated with a loose chain, the chain could jump off the guide bar and result in serious injury to the operator and/or damage the chain making it unusable. If the chain jumps off the guide bar, inspect each drive link for damage. Damaged chain must be repaired or replaced.

OPERATION

KNOW YOUR CHAIN SAW

READ THIS INSTRUCTION MANUAL AND SAFETY RULES BEFORE OPERATING YOUR CHAIN SAW. Compare the illustrations with your unit to familiarize yourself with the location of the various controls and adjustments. Save this manual for future reference.

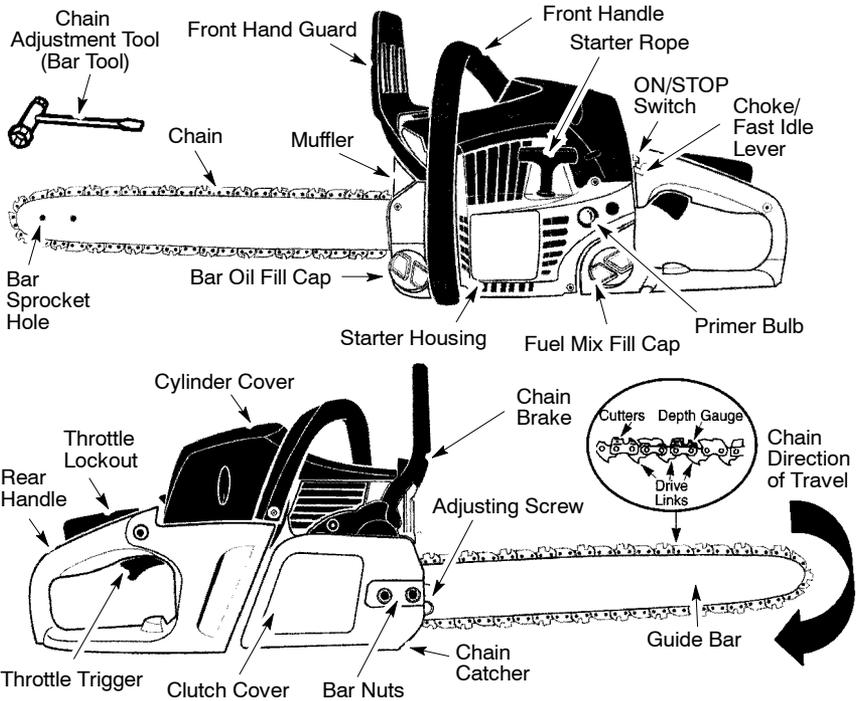

ON/STOP SWITCH

The ON/STOP SWITCH is used to stop the engine.

THROTTLE TRIGGER

The THROTTLE TRIGGER controls engine speed.

THROTTLE LOCK-OUT

The THROTTLE LOCK-OUT must be pressed before you can squeeze the throttle trigger. This feature prevents you from accidentally squeezing the trigger.

CHOKE/FAST IDLE LEVER

The choke and fast idle are set by pulling the CHOKE/FAST IDLE LEVER out to the full extent for cold starting or after refueling. The choke provides additional fuel to the engine during cold starting.

PRIMER BULB

The PRIMER BULB circulates fuel to the carburetor to provide quicker starting.

CHAIN BRAKE

The chain brake is a device designed to stop the chain if kickback occurs. The chain brake activates automatically in the event of kickback. The chain brake activates manually if the front hand guard is pushed forward. The chain brake is disengaged by pulling the front hand guard back toward the front handle as far as possible.

CHAIN TENSION

It is normal for a new chain to stretch during the first 15 minutes of operation. You should check your chain tension each time before you start the chain saw. See CHAIN TENSION under the ASSEMBLY section.

WARNING: If the saw is operated with a loose chain, the chain could jump off the guide bar and result in serious injury to the operator and/or damage the chain making it unusable.

BEFORE STARTING ENGINE

⚠ WARNING: Muffler is very hot during and after use. Do not touch the muffler or allow combustible material such as dry grass or fuel to do so.

⚠ WARNING: Be sure to read the fuel handling information in the safety rules section of this manual before you begin. If you do not understand the fuel handling information do not attempt to fuel your unit. Seek help from someone that does understand the information or call the customer assistance help line at 1-800-554-6723.

FUELING ENGINE

⚠ WARNING: Remove fuel cap slowly when refueling.



HELPFUL TIP

To obtain the correct oil mix ratio, pour 3.2 ounces of 2-cycle synthetic oil into one gallon of fresh gas.

IMPORTANT: This equipment is designed to operate on unleaded gasoline with a minimum 87 octane (R+M/2 method), with ethanol blended up to 10% maximum by volume (E-10). Before operation, gasoline must be mixed with a good quality synthetic 2-cycle air-cooled engine oil designed to be mixed at a ratio of 40:1. Poulan/WEED EATER brand synthetic oil is recommended. Mix gasoline and oil at a ratio of 40:1. A 40:1 ratio is obtained by mixing 3.2 fluid ounces of oil with 1 gallon of unleaded gasoline. **DO NOT USE** automotive oil or marine oil. These oils will cause engine damage. When mixing fuel, follow instructions printed on container. Once oil is added to gasoline, shake container momentarily to assure that the fuel is thoroughly mixed. Always read and follow the safety rules relating to fuel before fueling your unit. Purchase fuel in quantities that can be used within 30 days to assure fuel freshness.

CAUTION: Never use straight gasoline in your unit. This will cause permanent engine damage and void the limited warranty. **Do not use alternate fuels** such as ethanol blends above 10% by volume (E-15, E-85) or any methanol blended fuel. Use of these fuels can cause major engine performance and durability problems.

BAR AND CHAIN LUBRICATION

The bar and chain require continuous lubrication. Lubrication is provided by the automatic oiler system when the oil tank is kept filled. Lack of oil will quickly ruin the bar and chain. Too little oil will cause overheating shown by smoke coming from the chain and/or discoloration of the bar.

In freezing weather oil will thicken, making it necessary to thin bar and chain oil with a small amount (5 to 10%) of #1 Diesel Fuel or kerosene. Bar and chain oil must be free flowing for the oil system to pump enough oil for adequate lubrication.

Genuine Poulan or Poulan PRO bar and chain oil is recommended to protect your unit against excessive wear from heat and friction. Poulan or Poulan PRO oil resists high temperature thinning.

If Poulan or Poulan PRO bar and chain oil is not available, use a good grade SAE 30 oil.

- Never use waste oil for bar and chain lubrication.
- Always stop the engine before removing the oil cap.

CHAIN BRAKE

Ensure chain brake is disengaged by pulling the front hand guard back toward the front handle as far as possible. The chain brake must be disengaged before cutting with the saw.

⚠ WARNING: The chain must not move when the engine runs at idle speed. If the chain moves at idle speed refer to CARBURETOR ADJUSTMENT within this manual. Avoid contact with the muffler. A hot muffler can cause serious burns.

To stop the engine move the ON/STOP switch to the STOP position.

To start the engine hold the saw firmly on the ground as illustrated. Make sure the chain is free to turn without contacting any object.

Use only 15" - 18" (40 - 45 cm) of rope per pull.

Hold saw firmly while pulling starter rope.

Starter Rope Handle



Left Hand on Front Handle

Right Foot Through Rear Handle

⚠ WARNING: Do not attempt to throw or drop-start the chain saw. Doing so will put the operator at risk of serious injury due to loss of control of the chain saw.

IMPORTANT POINTS TO REMEMBER

When pulling the starter rope, do not use the full extent of the rope as this can cause the rope to break. Do not let starter rope snap back. Hold the handle and let the rope rewind slowly.

For cold weather starting, start the unit at FULL CHOKE; allow the engine to warm up before squeezing the throttle trigger.

NOTE: Do not attempt to cut material with the choke/fast idle lever in the FULL CHOKE position.



HELPFUL TIP

If your engine still does not start after following these instructions, please call 1-800-554-6723.

STARTING A COLD ENGINE (or warm engine after running out of fuel)

NOTE: In the following steps, when the choke/fast idle lever is pulled out to the full extent, the correct throttle setting for starting is set automatically.

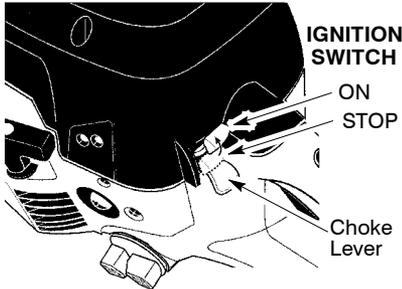

1. Move ON/STOP switch to the ON position.
2. Slowly press primer bulb 6 times.
3. Pull choke/fast idle lever out to the full extent (to the FULL CHOKE position).
4. Pull the starter rope sharply 5 times with your right hand. Then, proceed to the next step.

NOTE: If the engine sounds as if it is trying to start before the 5th pull, stop pulling and immediately proceed to the next step.

5. Push the choke/fast idle lever in to the HALF CHOKE position.

CHOKE/FAST IDLE LEVER

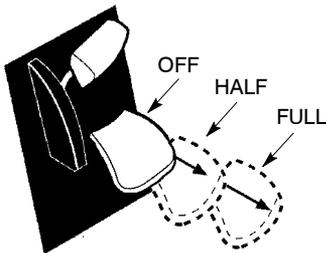

6. Pull the starter rope sharply with your right hand until the engine starts.
7. Allow the engine to run for approximately 30 seconds. Then, squeeze and release the throttle trigger to allow engine to return to idle speed.

STARTING A WARM ENGINE

1. Move ON/STOP switch to the ON position.
2. Slowly press primer bulb 6 times.
3. To set the fast idle, pull the choke/fast idle lever out to the full extent (to the full choke position); then push the lever back in to the HALF CHOKE position.
4. Pull the starter rope sharply with your right hand until the engine starts.
5. Squeeze and release throttle trigger to allow engine to return to idle speed.

DIFFICULT STARTING (or starting a flooded engine)

The engine may be flooded with too much fuel if it has not started after 10 pulls.

Flooded engines can be cleared of excess fuel by pushing the choke/fast idle lever in completely (to the OFF CHOKE position) and then following the warm engine starting procedure listed above. Ensure the ON/STOP switch is in the ON position.

Starting could require pulling the starter rope handle many times depending on how badly the unit is flooded. If engine fails to start, refer to the TROUBLESHOOTING TABLE or call 1-800-554-6723.

CHAIN BRAKE

WARNING: If the brake band is worn too thin it may break when the chain brake is triggered. With a broken brake band, the chain brake will not stop the chain. The chain brake should be replaced by an authorized service dealer if any part is worn to less than 0.020" (0.5 mm) thick. Repairs on a chain brake should be made by an authorized service dealer. Take your unit to the place of purchase if purchased from a servicing dealer, or to the nearest authorized master service dealer.

- This saw is equipped with a chain brake. The brake is designed to stop the chain if kickback occurs.
- The inertia-activated chain brake is activated if the front hand guard is pushed forward, either manually (by hand) or automatically (by sudden movement).
- If the brake is already activated, it is disengaged by pulling the front hand guard back toward the front handle as far as possible.
- When cutting with the saw, the chain brake must be disengaged.

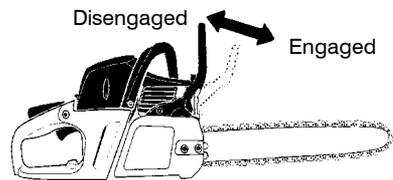

Braking function control

CAUTION: The chain brake must be checked several times daily. The engine must be running when performing this procedure. This is the only instance when the saw should be placed on the ground with the engine running.

Place the saw on firm ground. Grip the rear handle with your right hand and the front handle with your left hand. Apply full throttle by fully depressing the throttle trigger. Activate the chain brake by turning your left wrist against the hand guard without releasing your grip around the front handle. The chain should stop immediately.

Inertia activating function control

WARNING: When performing the following procedure, the engine must be turned off.

Grip the rear handle with your right hand and the front handle with your left hand. Hold the chain saw approximately 14" (35 cm) above a stump or other wooden surface. Release your grip on the front handle and use the weight of the saw to let the tip of the guide bar fall forward and contact the stump. When the tip of the bar hits the stump, the brake should activate.

OPERATING TIPS

- Check chain tension before first use, after 1 minute of operation, and each time before you start the chain saw. See CHAIN TENSION in the ASSEMBLY section.
- Cut wood only. Do not cut metal, plastics, masonry, non-wood building materials, etc.
- Stop the saw if the chain strikes a foreign object. Inspect the saw and repair or replace parts as necessary. If the chain jumps off the guide bar, inspect the chain for damaged drive links before reinstalling. Burrs on drive links, which prevent them from entering the groove of the guide bar, can be removed with a flat file.
- Keep the chain out of dirt and sand. Even a small amount of dirt will dull a chain, increase the possibility of kickback, and require chain sharpening or replacement.
- Practice cutting a few small logs using the following techniques to get the "feel" of using your saw before you begin a major sawing operation.
 - Squeeze the throttle trigger and allow the engine to reach full speed before cutting.
 - Begin cutting with the saw frame against the log.
 - Keep the engine at full speed the entire time you are cutting.
 - Allow the chain to cut for you. Exert only light downward pressure. If you force the cut, damage to the bar, chain, or engine can result.
 - Release the throttle trigger as soon as the cut is completed, allowing the engine to idle. If you run the saw at full throttle without a cutting load, unnecessary wear can occur to the chain, bar, and engine. **It is recommended that the engine not be operated for longer than 30 seconds at full throttle.**
 - To avoid losing control when cut is complete, do not put pressure on saw at end of cut.
- Stop the engine before setting the saw down after cutting.

TREE FELLING TECHNIQUES

WARNING: Check for broken or dead branches which can fall while cutting causing serious injury. Do not cut near buildings or electrical wires if you do not know the direction of tree fall, nor cut at night since you will not be able to see well, nor during bad

weather such as rain, snow, or strong winds, etc. If the tree makes contact with any utility line, the utility company should be notified immediately.

- Carefully plan your sawing operation in advance.
- Clear the work area. You need a clear area all around the tree so you can have secure footing.
- The chain saw operator should keep on the uphill side of the terrain as the tree is likely to roll or slide downhill after it is felled.
- Study the natural conditions that can cause the tree to fall in a particular direction.

Natural conditions that can cause a tree to fall in a particular direction include:

- The wind direction and speed.
- The lean of the tree. The lean of a tree might not be apparent due to uneven or sloping terrain. Use a plumb or level to determine the direction of tree lean.
- Weight and branches on one side.
- Surrounding trees and obstacles.

Look for decay and rot. If the trunk is rotted, it can snap and fall toward the operator. Check for broken or dead branches which can fall on you while cutting.

Make sure there is enough room for the tree to fall. Maintain a distance of 2-1/2 tree lengths from the nearest person or other objects. Engine noise can drown out a warning call.

Remove dirt, stones, loose bark, nails, staples, and wire from the tree where cuts are to be made.

Plan a clear retreat path to the rear and diagonal to the line of fall.

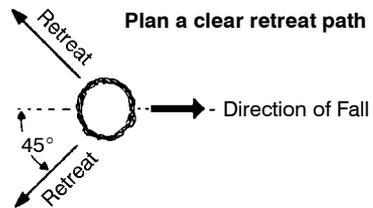

Plan a clear retreat path

FELLING LARGE TREES

(6 inches (15 cm) in diameter or larger)

The notch method is used to fell large trees. A notch is cut on the side of the tree in the desired direction of fall. After a felling cut is made on the opposite side of tree, the tree will tend to fall into the notch.

NOTE: If the tree has large buttress roots, remove them before making the notch. If using saw to remove buttress roots, keep saw chain from contacting ground to prevent dulling of the chain.

NOTCH CUT AND FELLING THE TREE

- Make notch cut by cutting the top of the notch first. Cut through 1/3 of the diameter of the tree. Next complete the notch by cutting the bottom of the notch. See illustration. Once the notch is cut remove the notch of wood from the tree.

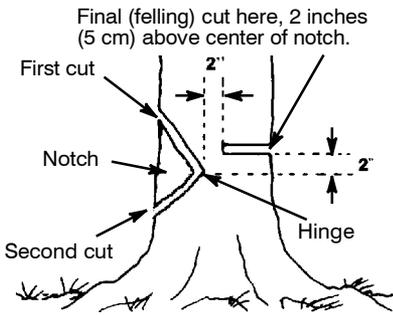

- After removing the wood from the notch, make the felling cut on the opposite side of the notch. This is done by making a cut about two inches (5 cm) higher than the center of the notch. This will leave enough uncut wood between the felling cut and the notch to form a hinge. This hinge will help prevent the tree from falling in the wrong direction.

Hinge holds tree on stump and helps control fall

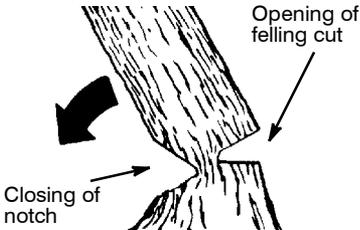

NOTE: Before felling cut is complete, use wedges to open the cut if necessary to control the direction of fall. To avoid kickback and chain damage, use wood or plastic wedges, but never steel or iron wedges.

- Be alert to signs that the tree is ready to fall: cracking sounds, widening of the felling cut, or movement in the upper branches.
- As tree starts to fall, stop saw, put it down, and get away quickly on your planned retreat path.
- DO NOT cut down a partially fallen tree with your saw. Be extremely cautious with partially fallen trees that may be poorly supported. When a tree doesn't fall completely, set the saw aside and pull down the tree with a cable winch, block and tackle, or tractor.

CUTTING A FALLEN TREE (BUCKING)

Bucking is the term used for cutting a fallen tree to the desired log size.

WARNING: Do not stand on the log being cut. Any portion can roll causing loss of footing and control. Do not stand downhill of the log being cut.

IMPORTANT POINTS

- Cut only one log at a time.
- Cut shattered wood very carefully; sharp pieces of wood could be flung toward operator.

- Use a sawhorse to cut small logs. Never allow another person to hold the log while cutting and never hold the log with your leg or foot.
- Do not cut in an area where logs, limbs, and roots are tangled such as in a blown down area. Drag the logs into a clear area before cutting by pulling out exposed and cleared logs first.

TYPES OF CUTTING USED FOR BUCKING

WARNING: If saw becomes pinched or hung in a log, don't try to force it out. You can lose control of the saw resulting in injury and/or damage to the saw. Stop the saw, drive a wedge of plastic or wood into the cut until the saw can be removed easily. Restart the saw and carefully reenter the cut. To avoid kickback and chain damage, do not use a metal wedge. Do not attempt to restart your saw when it is pinched or hung in a log.

Use a wedge to remove pinched saw



Turn saw OFF and use a plastic or wooden wedge to force cut open.

Overcutting begins on the top side of the log with the bottom of the saw against the log. When overcutting use light downward pressure.

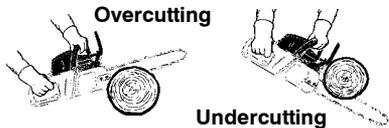

Undercutting involves cutting on the underside of the log with top of saw against the log. When undercutting use light upward pressure. Hold saw firmly and maintain control. The saw will tend to push back toward you.

WARNING: Never turn saw upside down to undercut. The saw cannot be controlled in this position. Always make your first cut on the compression side of the log. The compression side of the log is where the pressure of the log's weight is concentrated.

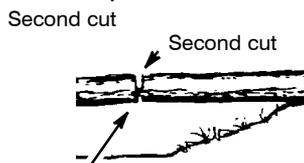
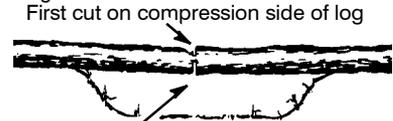

First cut on compression side of log

BUCKING WITHOUT A SUPPORT

- Overcut through 1/3 of the diameter of the log.
- Roll the log over and finish with a second overcut.
- Watch for logs with a compression side to prevent the saw from pinching. See illustrations for cutting logs with a compression side.

BUCKING USING A LOG OR SUPPORT STAND

- Remember your first cut is always on the compression side of the log.
(Refer to the following illustrations for your first and second cut)
- Your first cut should extend 1/3 of the diameter of the log.
- Finish with your second cut.

Using a log for support

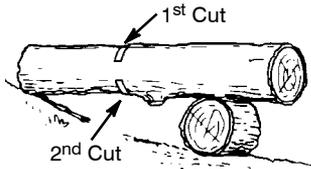
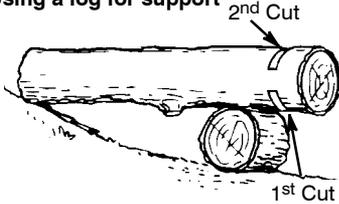

Using a support stand

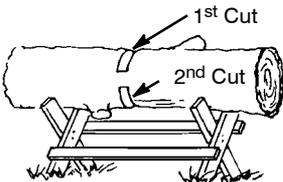
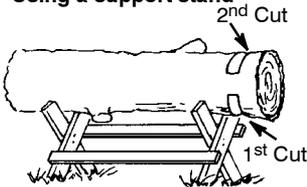

LIMBING AND PRUNING

WARNING: Be alert for and guard against kickback. Do not allow the moving chain to contact any other branches or objects at the nose of the guide bar when limbing or pruning. Allowing such contact can result in serious injury.

WARNING: Never climb into a tree to limb or prune. Do not stand on ladders, platforms, a log, or in any position which can cause you to lose your balance or control of the saw.

IMPORTANT POINTS

- Work slowly, keeping both hands firmly gripped on the saw. Maintain secure footing and balance.
- Watch out for springpoles. Springpoles are small size limbs which can catch the saw chain and whip toward you or pull you off balance. Use extreme caution when cutting small size limbs or slender material.
- Be alert for springback. Watch out for branches that are bent or under pressure. Avoid being struck by the branch or the saw when the tension in the wood fibers is released.
- Keep a clear work area. Frequently clear branches out of the way to avoid tripping over them.

LIMBING

- Always limb a tree after it is cut down. Only then can limbing be done safely and properly.
- Leave the larger limbs underneath the felled tree to support the tree as you work.
- Start at the base of the felled tree and work toward the top, cutting branches and limbs. Remove small limbs with one cut.
- Keep the tree between you and the chain. Cut from the side of the tree opposite the branch you are cutting.
- Remove larger, supporting branches with the cutting techniques described in BUCKING WITHOUT A SUPPORT.
- Always use an overcut to cut small and freely hanging limbs. Undercutting could cause limbs to fall and pinch the saw.

PRUNING

WARNING: Limit pruning to limbs shoulder height or below. Do not cut if branches are higher than your shoulder. Get a professional to do the job.

- Make your first cut 1/3 of the way through the bottom of the limb.
- Next make a 2nd cut **all the way through the limb**. Then cut a third overcut leaving a 1 to 2 inch (2.5 to 5 cm) collar from the trunk of the tree.

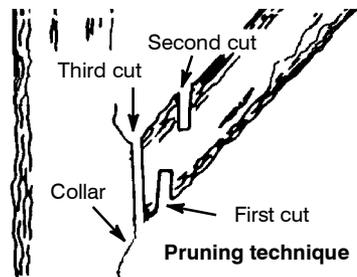

SERVICE

⚠ WARNING: Disconnect the spark plug before performing maintenance except for carburetor adjustments.

We recommend all service and adjustments not listed in this manual be performed by an authorized or Master Service Dealer.



HELPFUL TIP

IMPORTANT: Have all repairs other than the recommended maintenance described in the instruction manual performed by an authorized service dealer.

If any dealer other than an authorized service dealer performs work on the product, Poulan PRO may not pay for repairs under warranty. It is your responsibility to maintain and perform general maintenance.

MAINTENANCE SCHEDULE

Check:

Fuel mixture level	Before each use
Bar lubrication	Before each use
Chain tension	Before each use
Chain sharpness	Before each use
For damaged parts	Before each use
For loose caps	Before each use
For loose fasteners	Before each use
For loose parts	Before each use

Inspect and Clean:

Bar	Before each use
Complete saw	After each use
Air filter	Every 5 hours*
Chain brake	Every 5 hours*
Spark arresting screen and muffler	Every 25 hours*

Replace spark plug Yearly

Replace fuel filter Yearly

* Hours of Operation -

Each hour of operation is approximately 2 tanks of fuel.

GENERAL RECOMMENDATIONS

The warranty on this unit does not cover items that have been subjected to operator abuse or negligence. To receive full value from the warranty, the operator must maintain unit as instructed in this manual. Various adjustments will need to be made periodically to properly maintain your unit.

- Once a year, replace the spark plug, air filter, and check guide bar and chain for wear. A new spark plug and air filter assures proper air-fuel mixture and helps your engine run better and last longer.

CHECK FOR DAMAGED OR WORN PARTS

Contact an authorized service dealer for replacement of damaged or worn parts.

NOTE: It is normal for a small amount of oil to appear under the saw after engine stops. Do not confuse this with a leaking oil tank.

- ON/STOP Switch - Ensure ON/STOP switch functions properly by moving the switch to the STOP position. Make sure engine stops; then restart engine and continue.
- Fuel Tank - Do not use saw if fuel tank shows signs of damage or leaks.
- Oil Tank - Do not use saw if oil tank shows signs of damage or leaks.

CHECK FOR LOOSE FASTENERS AND PARTS

- Bar Nuts
- Chain
- Muffler
- Cylinder Shield
- Air Filter
- Handle Screws
- Vibration Mounts
- Starter Housing
- Front Hand Guard

CHECK CHAIN SHARPNESS

A sharp chain makes wood chips. A dull chain makes a sawdust powder and cuts slowly. See CHAIN SHARPENING.

CHECK GUIDE BAR

Conditions which require guide bar maintenance:

- Saw cuts to one side or at an angle.
- Saw has to be forced through the cut.
- Inadequate supply of oil to bar/chain.

Check the condition of guide bar each time chain is sharpened. A worn guide bar will damage the chain and make cutting difficult. After each use, ensure ON/STOP switch is in the STOP position, then clean all sawdust from the guide bar and sprocket hole.

To maintain guide bar:

- Move ON/STOP switch to STOP.
- Loosen and remove bar nuts and clutch cover. Remove bar and chain from saw.
- Clean the oil holes and bar groove after each 5 hours of operation.

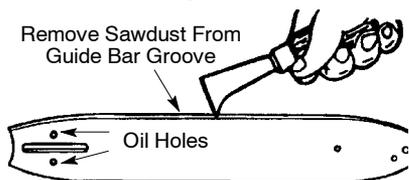

- Burring of guide bar rails is a normal process of rail wear. Remove these burrs with a flat file.
- When rail top is uneven, use a flat file to restore square edges and sides.

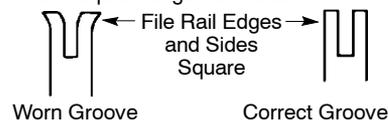

Replace guide bar when the groove is worn, the guide bar is bent or cracked, or when excess heating or burring of the rails occurs. If replacement is necessary, use only the guide bar specified for your saw in the repair parts list or on the decal located on the chain saw.

CHECK FUEL MIXTURE LEVEL

- See FUELING ENGINE under the OPERATION section.

LUBRICATION

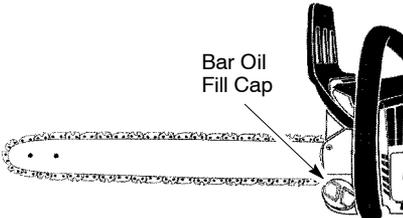

- See GUIDE BAR AND CHAIN OIL under the OPERATION section.

INSPECT AND CLEAN UNIT AND DECALS

- After each use, inspect complete unit for loose or damaged parts. Clean the unit and decals using a damp cloth with a mild detergent.
- Wipe off unit with a clean dry cloth.

CHECK CHAIN BRAKE

See CHAIN BRAKE in the OPERATION section.

CLEAN AIR FILTER

CAUTION: Do not clean filter in gasoline or other flammable solvent to avoid creating a fire hazard or producing harmful evaporative emissions.

Cleaning the air filter:

A dirty air filter decreases the life and performance of the engine and increases fuel consumption and harmful emissions. Always clean your air filter after 10 tanks of fuel or 5 hours of operation, whichever comes first. Clean more frequently in dusty conditions. A used air filter can never be completely cleaned. It is advisable to replace your air filter with a new one after every 50 hours of operation, or annually, whichever comes first.

1. Loosen 3 screws on cylinder cover.
2. Remove cylinder cover.
3. Remove air filter cover and air filter.
4. Clean the air filter using hot soapy water. Rinse with clean cool water. Air dry completely before reinstalling.
5. Reinstall air filter and air filter cover.
6. Reinstall cylinder cover and 3 screws. Tighten securely.

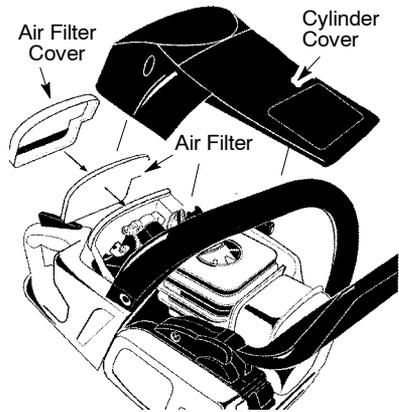

INSPECT MUFFLER AND SPARK ARRESTING SCREEN

As the unit is used, carbon deposits build up on the muffler and spark arresting screen, and must be removed to avoid creating a fire hazard or affecting engine performance. Replace the spark arresting screen if breaks occur.

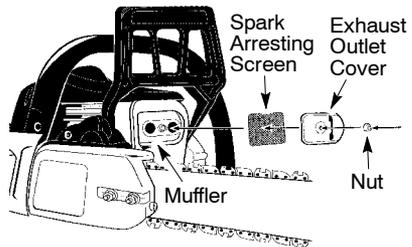

CLEANING THE SPARK ARRESTING SCREEN

Cleaning is required every 25 hours of operation or annually, whichever comes first.

1. Loosen and remove the nut from the exhaust outlet cover.
2. Remove the exhaust outlet cover.
3. Remove spark arresting screen. Handle screen carefully to prevent damage.
4. Clean the spark arresting screen gently with a wire brush. Replace screen if breaks are found.
5. Replace any broken or cracked muffler parts.
6. Reinstall spark arresting screen, exhaust outlet cover, and nut. Tighten nut securely.

REPLACE SPARK PLUG

The spark plug should be replaced each year to ensure the engine starts easier and runs better. Ignition timing is fixed and non-adjustable.

NOTE: This spark ignition system complies with the Canadian standard ICES-002.

1. Loosen 3 screws on cylinder cover.
2. Remove the cylinder cover.
3. Pull off the spark plug boot.
4. Remove spark plug from cylinder and discard.

- Replace with Champion RCJ- 7Y or Torch R7 spark plug and tighten securely with a $\frac{3}{4}$ inch (19 mm) socket wrench. Spark plug gap should be 0.025 inch (0,6 mm).
- Reinstall the spark plug boot.
- Reinstall the cylinder cover and 3 screws. Tighten securely.

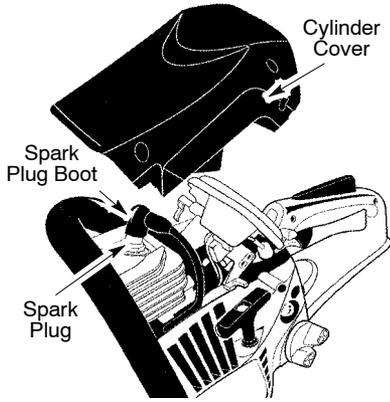

REPLACE FUEL FILTER

To replace fuel filter, drain your unit by running it dry of fuel. Remove fuel cap and its connected retainer from tank. Pull filter from tank and remove from line. Replace and reassemble.

CHAIN ADJUSTMENT

See CHAIN TENSION in ASSEMBLY section.

CHAIN SHARPENING

⚠ WARNING: Improper chain sharpening techniques and/or depth gauge maintenance will increase the chance of kickback which can result in serious injury.

⚠ WARNING: Wear protective gloves when handling chain. The chain is sharp and can cut you even when it is not moving. Conditions which indicate the need for chain sharpening:

- Reduction in size of wood chips. The size of the wood chip will decrease as the chain gets duller until it becomes more like a powder than a chip. Note that dead or rotted wood will not produce a good chip.
- Saw cuts to one side or at an angle.
- Saw has to be forced through the cut.

Tools required:

- $\frac{5}{32}$ inch (4 mm) diameter round file and file holder
- Flat file
- Depth gauge tool

TO SHARPEN CHAIN:

- Move ON/STOP switch to the STOP position.
- Check chain for proper tension. Adjust chain tension if necessary. See CHAIN TENSION section.
- Sharpen cutters.
 - To sharpen the cutters, position the file holder level (90°) so that it rests on the top edges of the cutter and depth gauge.

NOTE: The chain has both left and right hand cutters.

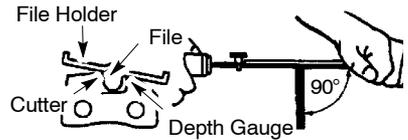

- Align the 30° file holder marks parallel with the bar and to the center of the chain.

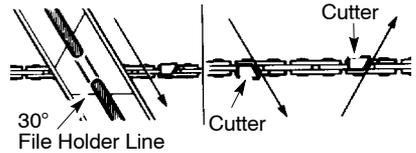

- Sharpen cutters on one side of the chain first. File from the inside of each cutter to the outside. Then, turn the chain saw around and repeat the process for the other side of the chain.
- File on the forward stroke only. Use 2 or 3 strokes per cutting edge.
- Keep all cutters the same length when filing.
- File enough to remove any damage to cutting edges (side plate and top plate of cutter).

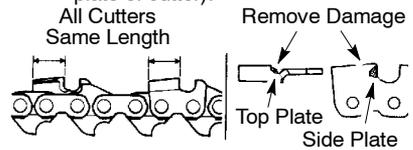

- File chain to meet the specifications as shown.

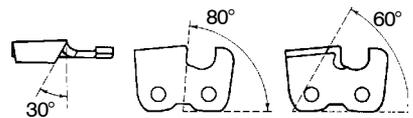

Hook Angle

0.025 inch (0.65 mm)

Right

Rounded Corner

Too Much Hook Angle

Squared Off Corner

Wrong

⚠ WARNING: Maintain the proper hook angle according to the manufacturer's specifications for the chain you are using. Improper hook angle will increase the chance of kickback which can result in serious injury.

4. Check and lower depth gauges.

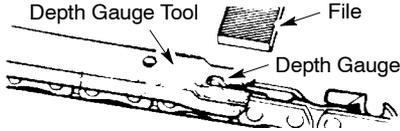

- Place gauge tool on cutter.
- If the depth gauge is higher than the depth gauge tool, file it level to the top of the depth gauge tool.
- Maintain rounded front corner of depth gauge with a flat file.

NOTE: The very top of the depth gauge should be flat with the front half rounded off with a flat file.

If you require further assistance or are unsure about performing this procedure, contact your authorized service dealer or call our customer assistance help line at 1-800-554-6723.

CARBURETOR ADJUSTMENT

WARNING: The chain will be moving during most of this procedure. Wear your protective equipment and observe all safety precautions. The chain must not move at idle speed.

The carburetor has been carefully set at the factory. Adjustments may be necessary if you notice any of the following conditions:

- Chain moves at idle. See IDLE SPEED-T adjusting procedure.

- Saw will not idle. See IDLE SPEED-T adjusting procedure.

Idle Speed-T

Allow engine to idle. If the chain moves, idle is too fast. If the engine stalls, idle is too slow. Adjust speed until engine runs without chain movement (idle too fast) or stalling (idle too slow). The idle speed screw is located in the area above the primer bulb and is labeled T.

- Turn idle screw (T) clockwise to increase engine speed.
- Turn idle screw (T) counterclockwise to decrease engine speed.

If you require further assistance or are unsure about performing this procedure, contact your authorized service dealer or call our customer assistance help line at 1-800-554-6723.

COOLING SYSTEM

To keep the working temperature as low as possible the machine is equipped with a cooling system.

The cooling system consists of:

- Air intake on the starter
- Air guide plate
- Fins on the flywheel
- Cooling fins on the cylinder
- Cylinder cover (directs cold air over the cylinder)

Clean the cooling system with a brush after each use, more often in demanding conditions. A dirty or blocked cooling system results in the machine overheating which causes damage to the piston and cylinder.

STORAGE

WARNING: Perform the following steps after each use:

- Allow the engine to cool, and secure the unit before storing or transporting.
- Store chain saw and fuel in a well ventilated area where fuel vapors cannot reach sparks or open flames from water heaters, electric motors or switches, furnaces, etc.
- Store chain saw with all guards in place and position chain saw so that any sharp object cannot accidentally cause injury.
- Store chain saw well out of the reach of children.

SEASONAL STORAGE

Prepare your unit for storage at the end of the season or if it will not be used for 30 days or more. If your chain saw is to be stored for a period of time:

- Clean saw thoroughly before storage.
- Store in a clean dry area.
- Lightly oil external metal surfaces and guide bar.
- Oil the chain and wrap it in heavy paper or cloth.

FUEL SYSTEM

Under FUELING ENGINE in the OPERATION section of this manual, see message labeled **IMPORTANT** regarding the use of gasohol in your chain saw. Fuel stabilizer is an acceptable alternative in minimizing the

formation of fuel gum deposits during storage. Add stabilizer to the gasoline in the fuel tank or fuel storage container. Follow the mix instructions found on stabilizer containers. Run engine at least 5 minutes after adding stabilizer. Poulan/WEED EATER 40:1, 2-cycle engine oil (air cooled) is blended with fuel stabilizer. If you do not use this oil, you can add a fuel stabilizer to your fuel tank.

HELPFUL TIP

During storage of your gas/oil mixture, the oil will separate from the gas.

We recommend that you shake the gas can weekly to insure proper blending of the gas and oil.

ENGINE

- Remove spark plug and pour 1 teaspoon of 40:1, 2-cycle engine oil (air cooled) through the spark plug opening. Slowly pull the starter rope 8 to 10 times to distribute oil.
- Replace spark plug with new one of recommended type and heat range.
- Clean air filter.
- Check entire unit for loose screws, nuts, and bolts. Replace any damaged, broken, or worn parts.

- At the beginning of the next season, use only fresh fuel having the proper gasoline to oil ratio.

OTHER

- Do not store gasoline from one season to another.
- Replace your gasoline can if it starts to rust.

TROUBLESHOOTING TABLE



WARNING: Always stop unit and disconnect spark plug before performing all of the recommended remedies below except remedies that require operation of the unit.

TROUBLE	CAUSE	REMEDY
Engine will not start or will run only a few seconds after starting.	<ol style="list-style-type: none"> 1. Ignition switch off. 2. Engine flooded. 3. Fuel tank empty. 4. Spark plug not firing. 5. Fuel not reaching carburetor. 	<ol style="list-style-type: none"> 1. Move ignition switch to ON. 2. See "Difficult Starting" in Operation Section. 3. Fill tank with correct fuel mixture. 4. Install new spark plug. 5. Check for dirty fuel filter; replace. Check for kinked or split fuel line; repair or replace.
Engine will not idle properly.	<ol style="list-style-type: none"> 1. Idle speed requires adjustment. 2. Carburetor requires adjustment. 	<ol style="list-style-type: none"> 1. See "Carburetor Adjustment" in the Service and Adjustments Section. 2. Contact an authorized service dealer.
Engine will not accelerate, lacks power, or dies under a load.	<ol style="list-style-type: none"> 1. Air filter dirty. 2. Spark plug fouled. 3. Chain brake engaged. 4. Carburetor requires adjustment. 	<ol style="list-style-type: none"> 1. Clean or replace air filter. 2. Clean or replace plug and regap. 3. Disengage chain brake. 4. Contact an authorized service dealer.
Engine smokes excessively.	<ol style="list-style-type: none"> 1. Too much oil mixed with gasoline. 	<ol style="list-style-type: none"> 1. Empty fuel tank and refill with correct fuel mixture.
Chain moves at idle speed.	<ol style="list-style-type: none"> 1. Idle speed requires adjustment. 2. Clutch requires repair. 	<ol style="list-style-type: none"> 1. See "Carburetor Adjustment" in the Service and Adjustments Section. 2. Contact an authorized service dealer.

LIMITED WARRANTY

Poulan PRO, a division of Husqvarna Consumer Outdoor Products N.A., Inc., warrants to the original consumer purchaser that each new **Poulan PRO** brand gasoline chain saw is free from defects in material and workmanship and agrees to repair or replace under this warranty any defective gasoline chain saw as follows from the original date of purchase.

2 YEARS - Parts and Labor, when used for household purposes.

60 DAYS - Parts and Labor, when used for commercial, professional, or income producing purposes.

30 DAYS - Parts and Labor, if used for rental purposes.

This warranty is not transferable and does not cover damage or liability caused by improper handling, improper maintenance or alteration, or the use of accessories and/or attachments not specifically recommended by **Poulan PRO** for this chain saw. This warranty does not cover tune-up, spark plugs, filters, starter ropes, chain sharpening, bars, chains, and other parts which wear and require replacement with reasonable use during the warranty period. This warranty does not cover predelivery setup, installation of

guide bar and chain, and normal adjustments explained in the instruction manual such as chain tension adjustments. This warranty does not cover transportation costs.

In the event you have a claim under this warranty, you must return the product to an authorized service dealer.

Should you have any unanswered questions concerning this warranty, please contact: **Poulan PRO**, a division of Husqvarna Consumer Outdoor Products N.A., Inc. 9335 Harris Corners Parkway Charlotte, NC 28269 1-800-554-6723

In Canada, contact:

Poulan PRO
850 Matheson Blvd. West
Mississauga, Ontario L5V 0B4

Giving the model number, serial number and date of purchase of your product and the name and address of the authorized dealer from whom it was purchased.

THIS WARRANTY GIVES YOU SPECIFIC LEGAL RIGHTS, AND YOU MAY HAVE OTHER RIGHTS WHICH VARY FROM STATE TO STATE.

NO CLAIMS FOR CONSEQUENTIAL OR OTHER DAMAGES WILL BE ALLOWED, AND THERE ARE NO OTHER EXPRESS WARRANTIES EXCEPT THOSE EXPRESSLY STIPULATED HEREIN. SOME STATES DO NOT ALLOW LIMITATIONS ON HOW LONG AN IMPLIED WARRANTY LASTS OR THE EXCLUSION OR LIMITATIONS OF INCIDENTAL OR CONSEQUENTIAL DAMAGES, SO THE ABOVE LIMITATIONS OR EXCLUSION MAY NOT APPLY TO YOU.

This is a limited warranty within the meaning of that term as defined in the Magnuson-Moss Act of 1975.

The policy of **Poulan PRO** is to continuously improve its products. Therefore, **Poulan PRO** reserves the right to change, modify, or discontinue models, designs, specifications, and accessories of all products at any time without notice or obligation to any purchaser.

IMPORTANT: This product is compliant with U.S. EPA Phase 3 regulations for exhaust and evaporative emissions. To ensure EPA Phase 3 compliance, we recommend using only genuine Poulan PRO brand replacement parts. Use of non-compliant replacement parts is a violation of federal law.

U.S. EPA/CALIFORNIA/ENVIRONMENT CANADA EMISSION CONTROL WARRANTY STATEMENT

YOUR WARRANTY RIGHTS AND OBLIGATIONS: The U.S. Environmental Protection Agency, California Air Resources Board, Environment Canada and Poulan PRO are pleased to explain the emissions control system warranty on your year 2013 and later small off-road engine. In California, all small off-road engines must be designed, built, and equipped to meet the State's stringent anti-smog standards. **Poulan PRO** must warrant the emission control system on your small off-road engine for the periods of time listed below provided there has been no abuse, neglect, or improper maintenance of your small off-road engine. Your emission control system includes parts such as the carburetor, the ignition system and the fuel tank, line and cap. Where a warrantable condition exists, **Poulan PRO** will repair your small off-road engine at no cost to you. Expenses covered under warranty include diagnosis, parts and labor. **MANUFACTURER'S WARRANTY COVERAGE:** If any emissions related part on your engine (as listed under Emissions Control Warranty Parts List) is defective or a defect in the materials or workmanship of the engine causes the failure of such an emission related part, the part will be repaired or replaced by **Poulan PRO**. **OWNER'S WARRANTY RESPONSIBILITIES:** As the small off-road engine owner, you are responsible for the performance of the required maintenance listed in your instruction manual. **Poulan PRO** recommends that you retain all receipts covering maintenance on your small off-road engine, but **Poulan PRO** cannot deny warranty solely for the lack of receipts or for your failure to ensure the performance of all scheduled maintenance. As the small off-road engine owner, you should be aware that **Poulan PRO** may deny you warranty coverage if your small off-road engine or a part of it has failed due to abuse, neglect, improper maintenance, unapproved modifications, or the use of parts not made or approved by the original equipment manufacturer. You are responsible for presenting your small off-road engine to a **Poulan PRO** authorized repair center as soon as a

problem exists. Warranty repairs should be completed in a reasonable amount of time, not to exceed 30 days. If you have any questions regarding your warranty rights and responsibilities, you should contact your nearest authorized service center, call **Poulan PRO** at **1-800-487-5951 (USA)** or **1-800-805-5523 (Canada)**, or send e-mail correspondence to emission.warranty@us.hvwan.net. **WARRANTY COMMENCEMENT DATE:** The warranty period begins on the date the small off-road engine is purchased. **LENGTH OF COVERAGE:** This warranty shall be for a period of two years from the initial date of purchase, or until the end of the product warranty (whichever is longer). **WHAT IS COVERED: REPAIR OR REPLACEMENT OF PARTS.** Repair or replacement of any warranted part will be performed at no charge to the owner at an approved **Poulan PRO** servicing center. If you have any questions regarding your warranty rights and responsibilities, you should contact your nearest authorized service center, call **Poulan PRO** at **1-800-487-5951 (USA)** or **1-800-805-5523 (Canada)**, or send e-mail correspondence to emission.warranty@us.hvwan.net. **WARRANTY PERIOD:** Any warranted part which is not scheduled for replacement as required maintenance, or which is scheduled only for regular inspection to the effect of "repair or replace as necessary" shall be warranted for 2 years. Any warranted part which is scheduled for replacement as required maintenance shall be warranted for the period of time up to the first scheduled replacement point for that part. **DIAGNOSIS:** The owner shall not be charged for diagnostic labor which leads to the determination that a warranted part is defective if the diagnostic work is performed at an approved **Poulan PRO** servicing center. **CONSEQUENTIAL DAMAGES:** **Poulan PRO** may be liable for damages to other engine components caused by the failure of a warranted part still under warranty. **WHAT IS NOT COVERED:** All failures caused by abuse, neglect, or improper maintenance are not covered.

ADD-ON OR MODIFIED PARTS: The use of add-on or modified parts can be grounds for disallowing a warranty claim. **Poulan PRO** is not liable to cover failures of warranted parts caused by the use of add-on or modified parts. **HOW TO FILE A CLAIM:** If you have any questions regarding your warranty rights and responsibilities, you should contact your nearest authorized service center, call **Poulan PRO** at **1-800-487-5951 (USA)** or **1-800-805-5523 (Canada)**, or send e-mail correspondence to emission.warranty@us.hwyan.net. **WHERE TO GET WARRANTY SERVICE:** Warranty services or repairs shall be provided at all **Poulan PRO** service centers. Call **1-800-487-5951 (USA)** or **1-800-805-5523 (Canada)**, or send e-mail correspondence to emission.warranty@us.hwyan.net.

MAINTENANCE, REPLACEMENT AND REPAIR OF EMISSION RELATED PARTS: Any **Poulan PRO** approved replacement part used in the performance of any warranty maintenance or repair on emission related parts will be provided without charge to the owner if the part is under warranty. **EMISION CONTROL WARRANTY PARTS LIST:** Carburetor, air filter (covered up to maintenance schedule), ignition system: spark plug (covered up to maintenance schedule), ignition module, muffler including catalyst (if equipped), fuel tank, line and cap. **MAINTENANCE STATEMENT:** The owner is responsible for the performance of all required maintenance as defined in the instruction manual.

The information on the product label indicates which standard your engine is certified. Example: (Year) EPA and/or CALIFORNIA.

EMISSION CONTROL INFORMATION					
THIS ENGINE MEETS EXH AND EYP EMISSIONS REGULATIONS					
FOR 2013 US EPA/CALIFORNIA SMALL OFF ROAD ENGINES					
POULAN/WEED EATER					
FAMILY/DISP					
MODEL#					
EMISSION COMPLIANCE PERIOD					HOURS
<div style="border: 1px solid black; width: 100%; height: 20px; margin: 0 auto;"></div>					
THE AIR INDEX OF THIS ENGINE IS					
0	2	4	6	8	10
THE LOWER THE AIR INDEX, THE LESS POLLUTION					
REFER TO OWNER'S MANUAL FOR					
MAINTENANCE SPECIFICATIONS AND ADJUSTMENTS					

This engine is certified to be emissions compliant for the following use:

- Moderate (50 hours)
- Intermediate (125 hours)
- Extended (300 hours)

IDENTIFICACIÓN DE SÍMBOLOS



ADVERTENCIA: ¡Esta sierra de cadena puede ser peligrosa! El uso descuidado o indebido de esta herramienta puede causar graves heridas.

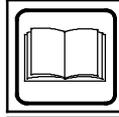

Lea y comprenda el manual de instrucciones antes de usar la sierra.



Use siempre la protección de oídos apropiada, la protección de ojos y la protección de la cabeza.



Máximo valor de kickback medido sin el freno de cadena para la combinación de barra y cadena indicada en la etiqueta.



Use siempre las dos manos cuando trabaje con la sierra de cadena.



ADVERTENCIA: Debe evitarse cualquier contacto de la punta de la barra guía con cualquier objeto, ya que puede causar que la barra guía se desplace repentinamente hacia arriba y hacia atrás, con posibles graves heridas.

Símbolos de arranque

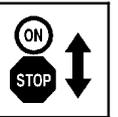

Mueva el interruptor ON/STOP a la posición ON.

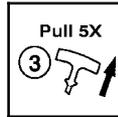

Firmemente, tire del mango de la cuerda de arranque 5 veces con su mano derecha.

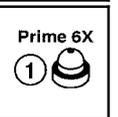

Lentamente, oprima el bombeador 6 veces.



Empuje la palanca del cebador/marcha lenta rápida a la posición HALF CHOKE.



Tire de la palanca del cebador/marcha lenta rápida su máxima extensión (a la posición FULL CHOKE).



Tire del mango de la cuerda de arranque con su mano derecha hasta que el motor se ponga en marcha.

⚠️ ADVERTENCIA

Los gases de escape del motor de este producto contienen sustancias químicas conocidas en el Estado de California como causantes de cáncer, defectos congénitos y otros daños reproductivos.

REGLAS DE SEGURIDAD

⚠️ ADVERTENCIA: Desconecte siempre el cable de la bujía y colóquelo donde no puede entrar en contacto con el bujía, para evitar cualquier arranque accidental al preparar, transportar, ajustar o reparar el aparato, excepto en el caso de ajustes al carburador.

Debido a que las sierras de cadena son instrumentos para cortar madera a alta velocidad, deben observarse precauciones de seguridad especiales para reducir el riesgo de accidentes. El uso descuidado o indebido de esta herramienta puede causar graves heridas.

PIENSE ANTES DE PROCEDER

- Antes de utilizar la sierra, lea atentamente este manual hasta estar seguro o comprenderlo completamente y poder seguir todas las reglas de seguridad, precauciones e instrucciones de uso que se dan en él.
- Limite el uso de la sierra a aquellos usuarios adultos que comprendan y puedan implementar todas las precauciones, reglas de seguridad e instrucciones de uso que se encuentran en este manual.
- Use equipo protector. Siempre use calzado de seguridad con puntas de acero y suelas anti-deslizantes; ropa ajustada al cuerpo; pantorrilleras de seguridad; guantes gruesos de uso industrial anti-deslizantes; protección de ojos tales como gafas de seguridad que no se empañan y con aberturas de ventilación o máscara protectora para la cara; casco duro aprobado; y barrera de sonido (tapones de oído u orejeras anti-sonido) para proteger la audición. Los que usan sierras de fuerza deberán hacerse revisar la audición frecuentemente ya que el ruido de las sierras de cadena puede dañar los oídos.



- Mantenga todas las partes del cuerpo alejadas de la cadena siempre que el motor esté en funcionamiento.
- Mantenga a los niños, espectadores y animales a una distancia mínima de 10 metros (30 pies) del área de trabajo o cuando está haciendo arrancar el motor.
- No levante ni opere la sierras de cadena cuando está fatigado, enfermo, ansioso o si ha tomado alcohol, drogas o remedios. Es imprescindible que ed. esté en buenas condiciones físicas y alerta mentalmente. Si ud. sufre de cualquier condición que pueda em-

peorar con el trabajo arduo, asesórese con su médico.

- No ponga en marcha la sierra sin tener un área de trabajo despejada, superficie estable para pararse y, si está derrubando árboles, un camino predeterminado de retroceso.

USE LA SIERRA OBSERVANDO TODOS LOS PROCEDIMIENTOS DE SEGURIDAD

- Mantenga las dos manos en las manijas siempre que el aparato esté en marcha. El uso del aparato con una sola mano puede causar graves heridas al usuario, a los asistentes, o a los espectadores. Las sierras de cadena están diseñadas para que se las use con las dos manos en todo momento.
- Haga uso de la sierra de cadena únicamente en lugares exteriores bien ventilados.
- No haga uso de la sierra desde las escaleras portátiles ni de los árboles.
- Asegúrese de que la cadena no vaya a hacer contacto con ningún objeto antes de poner en marcha el motor. Nunca intente hacer arrancar la sierra con la barra quieta en un corte.
- No aplique presión a la sierra al final de los cortes. Aplicar presión puede hacer que pierda el control al completarse el corte.
- Pare el motor antes de apoyar la sierra en ningún lado.
- No ponga en funcionamiento la sierra de cadena si está dañada, incorrectamente ajustada, o si no está armada completa y seguramente. Siempre cambie el barre, cadena, protector de mano, freno de cadena, o el otras piezas inmediatamente si dañada, roto, o se sale por cualquier motivo.
- Cuando cargue la sierra de cadena en las manos, hágalo con el motor parado, el silenciador alejado del cuerpo, y la cadena hacia atrás y cubierta con un estuche.

MANTENGA LA SIERRA EN BUENAS CONDICIONES DE FUNCIONAMIENTO

- Lleve la sierra de cadena a un proveedor de servicio autorizado para que haga todo servicio menos aquellos procedimientos listados en la sección de mantenimiento de este manual. Por ejemplo, si se usan herramientas que no corresponden para retirar o sostener el volante al hacer servicio al embrague, pueden ocurrir daños estructurales al volante y causar que reviente.
- Asegúrese de que la cadena se detenga por completo cuando se suelta el gatillo. Para hacer correcciones, vea los AJUSTE AL CARBURADOR.
- Nunca haga modificaciones de ninguna índole a su sierra.
- Mantenga las manijas secas, limpias y libres de aceite o de mezcla de combustible.
- Mantenga las tapas y los fijadores bien fijos.
- Use exclusivamente los accesorios y repuestos Poulan PRO recomendados.

MANEJE EL COMBUSTIBLE CON EXTREMO CUIDADO

- No fume mientras trabaja con el combustible ni cuando está haciendo uso de la sierra.
- Elimine todas las posibles fuentes de chispas o llamas en las áreas donde se mezcla o vierte el combustible. No debe haber el fumar, llamas abiertas, o trabajo que podría causar chispas. Permita que el motor es frío antes de reaprovisionar de combustible.
- Tenga siempre a mano herramientas para extinguir incendios, por si fueran necesarias.
- Mezcle y vierta el combustible afuera y use recipiente aprobado para combustibles y marcado como tal. Limpie todos los derrames de combustible.
- Aléjese a por lo menos 3 metros (10 pies) del lugar de abastecimiento antes de poner el motor en marcha.
- Apague el motor y deje que la sierra se enfríe en un lugar libre de substancias combustibles y no sobre hojas secas, paja, papel, etc. Retire la tapa lentamente y reabastezca el aparato.
- Guarde el aparato en un espacio fresco, seco y bien ventilado donde los vapores del combustible no pueden entrar en contacto con chispas ni llamas abiertas provenientes de termotangues, motores o interruptores eléctricos, calefactores centrales, etc.

RECLADA

- ⚠ ADVERTENCIA:** Evite reculada le pueden causar graves heridas. **Reculada** es el movimiento hacia el frente, hacia atrás o rápidamente hacia adelante, esto puede ocurrir cuando la punta de la barra guía de la sierra de cadena entra en contacto con cualquier objeto como puede ser otra rama o tronco, o cuando la madera se cierra y atasca mientras se hace el corte. El entrar en contacto con algún objeto extraño a la madera le puede causar al usuario la pérdida del control de la sierra de cadena.
- La **Reculada Rotacional** puede acontecer cuando la cadena en movimiento entra en contacto con algún objeto en la parte superior de la punta de la barra guía puede causar que la cadena entre al material y se detenga por un instante. El resultado es una reacción inversa, a velocidad de relámpago, que hace recular la barra guía hacia arriba y hacia atrás hacia el usuario.
 - La **Reculada por Atasco** acontecen cuando la madera se cierra y atasca la cadena en movimiento en el corte a lo largo de la parte superior de la barra guía y la cadena se detiene repentinamente. Esta detención repentina de la cadena tiene como resultado una inversión de la fuerza de la cadena usada para cortar madera y causa que la sierra se mueva en sentido opuesto al de la rotación de la cadena. La sierra directamente hacia atrás en dirección al usuario.
 - La **Reculada por Impulsión** puede acontecer cuando la cadena en movimiento entra en contacto con algún objeto extraño a la madera en el corte a lo largo de la parte infe-

rior de la barra guía y la cadena se detiene repentinamente. Esta detención repentina de la cadena tira de la sierra adelante y lejos del usuario y podría hacer fácilmente al usuario perder el control de la sierra.

Para Evitar la Reculada por Atasco:

- Manténgase completamente conciente de toda situación u obstrucción que pueda hacer que el material presione la cadena en la parte superior o que pueda parar la cadena de cualquier otro modo.
- No corte más de un tronco a la vez.
- No retuerza la sierra al retirar la barra de un corte ascendiente cuando está seccionando troncos.

Para Evitar la Reculada por Impulsión:

- Empiece todo corte con el motor acelerado a fondo y con la caja de la sierra apoyada contra la madera.
- Use cuñas de plástico o de madera (nunca de metal) para mantener abierto el corte.

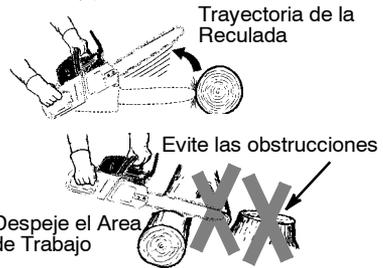

REDUZCA LAS PROBABILIDADES DE RECLADA

- Reconozca que la sierra puede recular. Con una comprensión básica del fenómeno de la reculada de la sierra, ud. puede reducir el elemento de sorpresa que contribuye a los accidentes.
- Nunca permita que la cadena en movimiento toque ningún objeto en la punta de la barra guía.
- Mantenga el área de trabajo libre de obstrucciones como por ejemplo otros árboles, ramas, piedras, cercas, tocones, etc. Elimine o evite todo obstáculo que la sierra pueda enfrentar al cortar. Al cortar una rama, no deje la barra guía entrar en contacto con otra rama o otros objetos alrededor.
- Mantenga la sierra afilada y con la tensión correcta. Las cadenas con poco filo o flojas incrementan la probabilidad de reculada. Siga las instrucciones del fabricante para afilar y efectuar mantenimiento de la cadena. Verifique la tensión a intervalos regulares con el motor parado, nunca en marcha. Asegúrese de que las tuercas de la barra estén ajustadas firmemente.
- Empiece y efectúe la totalidad de cada corte con el acelerador a fondo. Si la cadena se está moviendo a una velocidad menor que la máxima, hay más probabilidad de que la sierra recule.
- Corte únicamente un tronco a la vez.
- Use cuidado extremo al entrar de nuevo en un corte ya empezado.

- No intente hacer cortes empujando con la punta de la barra (cortes de taladro).
- Tenga cuidado con troncos que se desplazan y con las demás fuerzas que podrían cerrar un corte y apretar la cadena o caer sobre ella.
- Use la Barra Guía Reducidora de Reculadas y la Cadena Minimizadora de Reculadas.

MANTENGA EL CONTROL

Párese hacia la izquierda de la sierra



El pulgar por debajo de la manija

Nunca invierta la posición de las manos

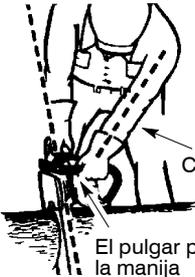

Codo rígido

El pulgar por debajo de la manija

- Sostener firmemente con las dos manos le ayudará a mantener el control de la sierra. No afloje. Mantenga la mano derecha envolviendo totalmente la manija trasera, sea ud. derecho o zurdo. Sostenga la manija delantera con la mano izquierda, colocando el pulgar debajo de la manija y rodeando la manija con los dedos. Mantenga el brazo izquierdo totalmente extendido con el codo fijo.
- Coloque le mano izquierda en la manija delantera, de modo que quede en línea recta con la mano derecha en la manija trasera, cuando esté haciendo cortes de seccionamiento. Párese levemente hacia la izquierda de la sierra para evitar que el cuerpo esté en la línea directa con la cadena.
- Párese con el peso distribuido igualmente entre los dos pies.
- Párese levemente hacia la izquierda de la sierra de cadena para evitar que el cuerpo esté en línea directa con la cadena.
- No se extienda excesivamente. La sierra puede impulsario o empujarlo y ud. puede perder el equilibrio y el control de la sierra.
- No corte arriba del nivel de los hombros. Es difícil mantener el control de la sierra si está por encima del nivel de los hombros.

DISPOSITIVOS DE SEGURIDAD CONTRA LAS REGULADAS

⚠ ADVERTENCIA: Los siguientes dispositivos han sido incluidos en la sierra para ayudar a reducir el riesgo de reculadas; sin embargo, tales implementos no pueden eliminar totalmente esta peligro. Como usuario de sierra de cadena, ud. no debe confiarse solamente en los dispositivos de seguridad. Ud. debe seguir todas las precauciones de seguridad, instrucciones y mantenimiento que se encuentran en este manual para ayudar a evitar las reculadas y otras fuerzas que pueden causar graves heridas.

- Barra Guía Reducidora de Reculadas, diseñada con punta de radio pequeño que reduce el tamaño de la zona de peligro en la punta de la barra. Este tipo de barra ha demostrado que reduce significativamente la cantidad y la seriedad de las reculadas cuando han sido examinado de acuerdo con ANSI (American National Standards Institute, Inc.) B175.1.

Barra Guía Simétrica Reducidora de Reculadas

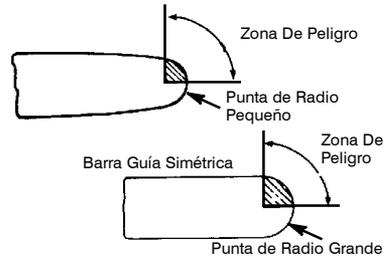

- Las Cadenas Minimizadoras de Reculadas han satisfecho los requisitos de rendimiento en pruebas con una muestra representativa de sierras de cadena con desplazamiento de menos de 3,8 pulgadas, como se especifica en ANSI B175.1.

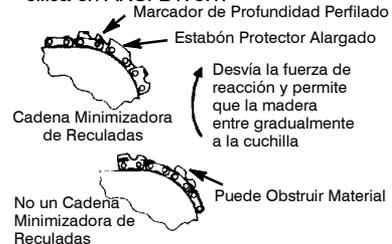

- Protector de Mano Delantera, diseñado para reducir la probabilidad que su mano izquierda entre en contacto con la cadena, si la mano se desprende de la manija delantera.
- La posición de las manijas delantera y trasera, diseñadas con distancia entre las manijas y "en línea" la una con la otra. La separación y la colocación en línea que este diseño provee se combinan para dar equilibrio y resistencia para controlar la propulsión de la sierra hacia el usuario si acontece una reculada.

FRENO DE CADENA Y ANGULO ACR

- Freno de Cadena, diseñado para detener la cadena en el caso de reculada.

⚠️ ADVERTENCIA: NUESTRA COMPAÑIA NO REPRESENTA Y USTED NO DEBERA ASUMIR QUE EL FRENO DE CADENA LO PROTEGERÁ EN CASO DE RECLADAS. Una reculada es una acción rápida la cual lanza la barra y la cadena rotativa hacia atrás y hacia arriba en dirección al usuario. Una reculada podría ser causada cuando se permite que la punta de la barra en la zona de peligro entre en contacto con cualquier objeto en la zona superior de la barra guía. Esta acción puede empujar la barra guía rápidamente hacia atrás en dirección donde se encuentra el usuario. Cualquiera de éstos dos acontecimientos puede causar que el usuario pierda el control de la sierra lo que podría resultar en lesiones de alta gravedad o hasta la muerte. **NO DEPENDA CIEGAMENTE EN CUALQUIERA DE LOS DISPOSITIVOS INCLUIDOS EN SU CUIDADOSAMENTE PARA EVITAR LAS RECLADAS.** Las barras guía reductoras de reculadas y las cadenas de sierra de baja acción de reculadas reducen la ocasión y magnitud de las reculadas y son recomendadas. Con su sierra vienen incluidas una cadena de baja acción de reculadas y una barra de equipo original. Las reparaciones del freno de cadena deberán ser efectuadas por un distribuidor autorizado del servicio. Lleve su aparato al lugar de compra, si lo adquirió en una agencia de servicio, o al agente perito autorizado para este tipo de servicio más cercano.

- El contacto con la punta de la sierra puede causar una REACCIÓN contraria que a una velocidad vertiginosa expulsa la espada hacia arriba y hacia atrás, en dirección al operador.

- Si la cadena queda atrapada por la parte superior de la espada, ésta puede rebotar bruscamente hacia el operador.
- Cualquiera de estas dos reacciones puede provocar la pérdida del control de la motosierra y causar una grave lesión. No confíe exclusivamente en los dispositivos de seguridad que incorpora su sierra.

⚠️ ADVERTENCIA: El ángulo computado de reculada (ACR) que consta el la sierra (como CKA) y el la tabla a continuación, representa el ángulo de reculada que tendrá la combinación de barra y cadena de su aparato, el ser probada de acuerdo con los criterios de CSA (Asociación Canadiense de Normas) y ANSI. Al comprar barra y cadena de repuesto, deben tomarse en consideración los valores mas bajos de ACR. Los valores mas bajos de ACR representan ángulos más seguros para el usuario, mientras que los valores más altos indican mayor ángulo y energías más altas en las reculadas. Los ángulos computados representados en la columna no-activada indican la energía total y el ángulo asociado sin activación del freno de cadena durante la reculada. El ángulo activado representa el tiempo de detención de la cadena relativo al ángulo con activación y el ángulo resultante de reculada de la sierra.

La siguiente combinación de barra guía y cadena, satisface los requisitos en contra de reculadas de CSI Z62.1, Z62.3 y de ANSI B175.1, al ser usadas en conjunto con las sierras que mencionamos en este manual. El uso de cualquier otra combinación de barra y cadena no mencionada en el manual no es recomendado y además, puede que no satisfaga los requisitos de las normas de CKA.

Tabla de ángulo computado de reculada (ACR- [CKA])

MODELO	BARRA		NºPza. Cadena	ACR sin freno de cadena
	NºPza.	Largo		
PP4218AV	952044689	18"	952051338	33°

AVISO: Si esta sierra ha de usarse para el tumbado comercial de árboles, un freno de cadena se requiere y no será quitado ni será lisiado de otra manera conformarse con las Regulaciones Federales del OSHA para el tumbado comercial de árboles.

AVISO SEGURIDAD: El estar expuesto a las vibraciones través del uso prolongado de herramientas de fuerza a gasolina puede causar daños a los vasos sanguíneos o a los nervios de los dedos, las manos y las coyunturas en aquellas personas que tienen propensidad a los trastornos de la circulación o a las hinchazones anormales. El uso prolongado en tiempo frío ha sido asociado con daños a los vasos sanguíneos de personas que por otra parte se encuentran en perfecto estado de salud. Si ocurren síntomas tales como el entumecimiento, el dolor, la falta de fuerza, los cambios en el color o la textura de la piel o falta de sentido en los dedos, las manos o las coyunturas, pare de suar esta máquina inmediatamente y procure

atención médica. Los sistemas de anti-vibración no garantizan que se eviten tales problemas. Los usuarios que hacen uso continuo y prolongando de las herramientas de fuerza deben fiscalizar atentamente su estado físico y el estado del aparato.

AVISO ESPECIAL: Su sierra viene equipada con silenciador limitador de temperatura y con rejilla antichispa que cumple los requisitos de los Códigos de California 4442 y 4443. Todas las tierras forestadas federales, más los estados de California, Idaho, Maine, Minnesota, Nueva Jersey, Washington y Oregón, requieren por ley que muchos motores de combustión interna estén equipados con rejilla antichispa. Si usted usa una sierra de cadena donde existen tales reglamentos, usted tiene la responsabilidad jurídica de mantener estas piezas en correcto estado de funcionamiento. De lo contrario, estará en infracción de la ley. Refiera a la sección del SERVICIO para el mantenimiento de la rejilla antichispas.

CRITERIOS: Este producto está enlistado por Underwriter's Laboratories, Inc., de acuerdo con:

ANSI B175.1-2000 Padrón Estadounidense Nacional para Herramientas de Fuerza - Sierra de Cadena A Gasolina- Requisitos de Seguridad

CSA Z62.1-2003 Seguridad y Salud Ocupacional en relación con las Sierras de Cadena

CSA Z62.3-2004 Seguridad y Salud Ocupacional en relación con Reculadas de Sierras de Cadena

MONTAJE

Es necesario utilizar guantes protectores (no incluidos) durante el montaje.

INSTALACION DE LA BARRA Y LA CADENA (si no vinieron ya instalados)

⚠ ADVERTENCIA: Verifique cada paso del montaje si recibió la sierra ya armada. Use siempre quantes protectores al tocar la cadena. ¡La cadena es filosa y lo puede cortar, aún no estando en movimiento!

1. Afloje y remueva las tuercas de la barra y la cubierta del embrague de la sierra.
2. Retire el separador de plástico (si presente).

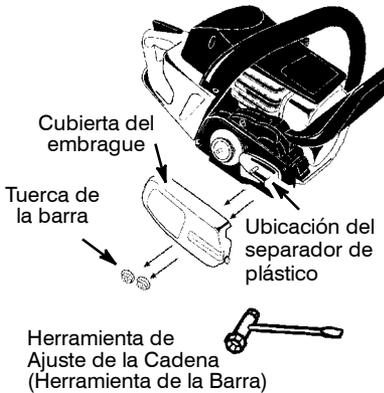

3. El aparato tiene clavija y tornillo de ajuste para ajustar la tensión de la cadena. Es muy importante que al instalar la barra, la clavija que se encuentra en el tornillo de ajuste esté alineada con un orificio en la barra. Girar el tornillo hace que la clavija de ajuste se deslice hacia arriba y hacia abajo por el tornillo. Ubique este ajuste antes de empezar a instalar la barra en la sierra. Vea la ilustración siguiente.

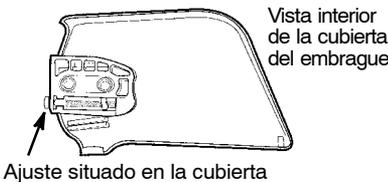

4. Gire el tornillo de ajuste a mano hacia la izquierda (en contra del sentido del reloj) hasta que la clavija de ajuste toque el re-

tentor. Esto debe colocar el clavija cerca de la posición correcta.

5. Haga deslizar la barra en los pernos de la barra hasta que la barra se detenga al tocar el engranaje del cilindro del embrague.

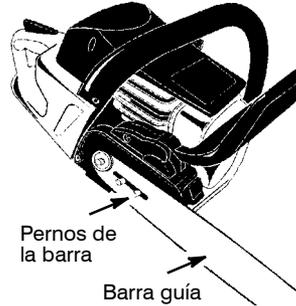

6. Retire muy cuidadosamente la cadena del paquete. Sostenga la cadena con los eslabones de impulsión orientados como se ve en la ilustración.

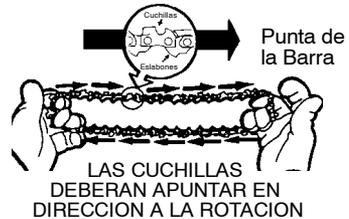

7. Coloque la cadena por encima y detrás del seguidor del embrague, ponga los eslabones de funcionamiento en el cilindro del embrague.
8. Coloque los eslabones de propulsión entre los dientes del engranaje en la punta de la barra.
9. Coloque los eslabones de propulsión en la ranura de la barra.
10. Tire la barra hacia adelante hasta que la cadena quede tirante en la ranura de la barra. Asegure que todas los eslabones de propulsión se encuentren en el ranura de la barra.

11. Ahora instale la cubierta del embrague asegurándose que la clavija de ajuste esté posicionada en el orificio inferior en la barra guía.

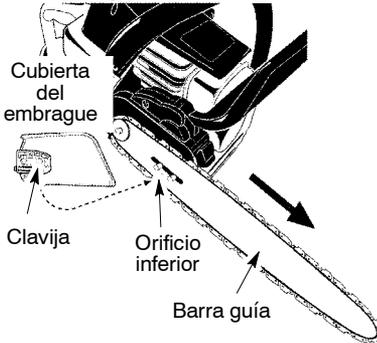

12. Instale las tuercas de la barra y ajústelas a mano únicamente. Ajuste las tuercas de la barra después de que la cadena esté tensionada.

TENSION DE LA CADENA (inclusive los aparatos con la cadena ya instalada)

⚠ ADVERTENCIA: Use guantes protectores para tocar la cadena. La cadena es muy filosa y puede cortar aun no estando en movimiento.

AVISO: Al hacer ajuste a la tensión de la cadena, asegúrese que las tuercas de la barra estén ajustadas a mano únicamente. Si intenta tensionar la cadena con las tuercas de la barra ajustadas, puede dañar el aparato.

Para verificar la tensión:

Use la punta destornilladora de la herramienta doble para hacer girar la cadena alrededor de la barra. Si la cadena no gira, está demasiado tirante. Si está demasiado floja, se la verá colgar separada de la parte inferior de la barra.

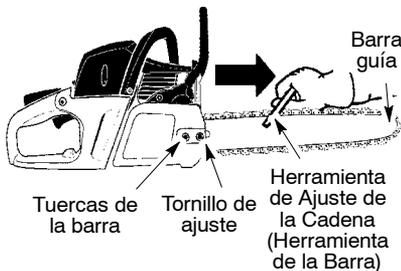

Para ajustar la tensión:

La tensión de la cadena es muy importante. La cadena se va estirando con el uso, especialmente durante las primeras veces que usa la sierra. Verifique sin falta la tensión de la cadena cada vez que use la sierra y cada vez que la abastezca de combustible.

1. Afloje las tuercas de la barra hasta que estén tan ajustadas contra la cubierta del embrague con los dedos únicamente.

2. Gire el tornillo de ajuste a la derecha (en el sentido del reloj) hasta entra en contacto con sólidamente el fondo del riel de la barra guía.



3. Usando la herramienta de la barra, haga girar la cadena alrededor de la barra guía para asegurarse de que todos los eslabones se encuentren dentro de las ranuras de la barra.
4. Levante la punta de la barra guía para asegurarse que ninguna parte de la cadena se encuentre floja o cuelgue. Suelte la punta de la barra, entonces gire el tornillo de ajuste $\frac{1}{4}$ de vuelta a la derecha (en el sentido del reloj) hasta que la cadena quede tirante.

Tornillo de ajuste - $\frac{1}{4}$ de vuelta



5. Manteniendo la punta de la barra levantada, ajuste firmemente las tuercas de la barra con la herramienta de ajuste de la barra.



6. Use la punta en forma de destornillador de la herramienta de la barra para hacer rotar la cadena por la barra.
7. Si no puede hacer rotar la cadena, está demasiado ajustada. Afloje levemente las tuercas de la barra y afloje cadena dar vuelta el tornillo de ajuste hacia la izquierda (en contra del sentido del reloj). Vuelva a ajustar las tuercas de la barra.
8. Si la cadena se encuentra demasiado floja, colgará por debajo de la barra guía. NO USE la sierra si la cadena se encuentra floja.

AVISO: La tensión de la cadena es correcta cuando el peso de la cadena no causa una comba por debajo de la barra guía (con la sierra de cadena apoyada en posición vertical), pero la cadena se mueve igualmente con libertad alrededor de la barra guía.

⚠ ADVERTENCIA: Si la sierra se funciona con un cadena floja, la cadena podría saltar de la barra y resultado en accidentes muy graves y/o daños a la cadena, inutilizándola. Si la cadena salta fuera de la barra guía, inspeccione cada eslabón de funcionamiento en busca de daños. La cadena debe repararse o sustituirse si está dañada.

USO

CONOZCA EL APARATO

LEA ESTE MANUAL DE INSTRUCCIONES Y LAS REGLAS DE SEGURIDAD ANTES DE USAR LA SIERRA DE CADENA. Compare las ilustraciones con su aparato para familiarizarse con la ubicación de los varios controles y ajustes. Guarde este manual para uso futuro.

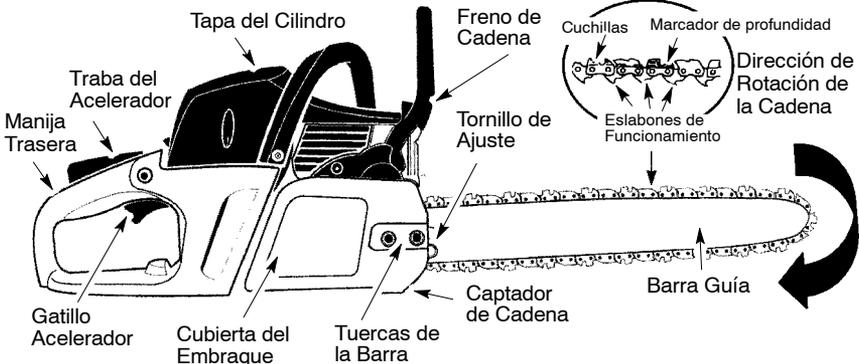
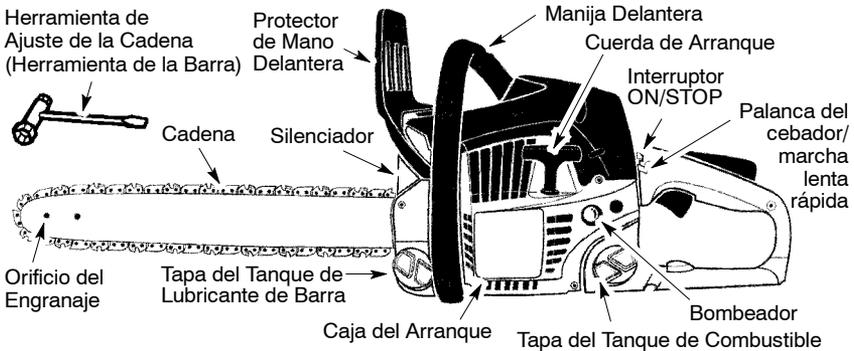

INTERRUPTOR ON/STOP

El INTERRUPTOR ON/STOP está acostumbrado a detener la máquina.

GATILLO DE ACELERADOR

El GATILLO DE ACELERADOR controla velocidad de máquina.

TRABA DEL ACELERADOR

Es necesario apretar primero la TRABA DEL ACELERADOR para poder accionar el acelerador. Este dispositivo previene el accionamiento accidental del acelerador.

PALANCA DEL CEBADOR/MARCA LENTA RAPIDA

El cebador y la marcha lenta rápida son fijadas tirando la PALANCA DEL CEBADOR/MARCA LENTA RAPIDA completamente para arrancar el aparato en frío o después reaprovisionado de combustible. La palanca del cebador provee combustible adicional al motor al arrancar frío.

BOMBEADOR

El BOMBEADOR circula combustible al carburador.

FRENO DE CADENA

El FRENO DE CADENA está diseñado para detener la cadena en caso de reculada. El freno de cadena se activa automáticamente en caso de reculadas. El freno de cadena se activa manualmente si empujan al protector de mano delantero adelante. Para desactivar el freno de cadena, tire lo más posible del protector de mano delantero hacia la manija delantera.

TENSION DE LA CADENA

Es normal que las cadenas nuevas se estiren durante los primeros 15 minutos de uso. Deberá verificarse la tensión de la cadena cada vez que haga arrancar la sierra de cadena. Vea TENSION DE LA CADENA en la sección de MONTAJE.

⚠ ADVERTENCIA: Si la sierra se usa con la cadena floja, ésta podría saltar de la barra guía y producir lesiones graves al operador y/o daños a la cadena, inutilizándola.

ANTES DE PONER EL MOTOR EN MARCHA

⚠ ADVERTENCIA: El silenciador es extremadamente caliente durante el uso y después de usar el aparato. No toque el silenciador ni permita que el material combustible tal como gasolina o hierba seca hagan contacto.

⚠ ADVERTENCIA: Lea toda la información sobre el manejo del combustible en la sección de reglas de seguridad de este manual antes de empezar. Si no comprende la información sobre el manejo del combustible, no intente abastecer su aparato. Procure ayuda de alguien que comprenda la información o llame al teléfono de ayuda al consumidor al 1-800-554-6723.

ABASTECIMIENTO DEL MOTOR

⚠ ADVERTENCIA: Remueva la tapa del tanque de combustible lentamente al reabastecer combustible.



INFORMACION UTIL

Para obtener la proporción correcta de mezcla de aceite vierta 3,2 onzas de aceite sintético de 2 ciclos dentro de gasolina fresca.

IMPORTANTE: Este equipo está diseñado para operar con gasolina sin plomo con un mínimo de octano 87 (método R+M/2), con etanol mezclado hasta un 10% máximo por volumen (E-10). Antes de la operación, la gasolina se debe mezclar con un aceite para motor enriado por aire de 2 ciclos sintéticos de buena calidad diseñado para mezclarse a una proporción de 40:1. Se recomienda el aceite sintético de la marca Poulan/WEED EATER. Mezcle la gasolina y el aceite a una proporción de 40:1. Se obtiene una proporción de 40:1 al mezclar 3.2 onzas líquidas (95 ml) de aceite con 1 galón (4 litros) de gasolina sin plomo. NO USE aceite automotriz ni aceite marítimo. Estos aceites causarán daños al motor. Al mezclar combustible, siga las instrucciones impresas en el recipiente. Una vez que el aceite se agregue a la gasolina, agite el recipiente momentáneamente para asegurar que el combustible se mezcle bien. Siempre lea y siga las reglas de seguridad relacionadas con el combustible antes de llenar su unidad con combustible. Compre combustible en cantidades que se puedan usar en 30 días para asegurar la frescura del combustible.

PRECAUCIÓN: Nunca use gasolina sola en su unidad. Esto causará un daño permanente en el motor y anulará la garantía limitada. **No use combustibles alternativos** como mezclas de etanol por arriba del 10% por volumen (E-15, E-85) o cualquier combustible mezclado con metanol. El uso de estos combustibles puede causar un mayor desempeño del motor y problemas de durabilidad.

LUBRICACION DE LA BARRA Y DE LA CADENA

La barra y la cadena requieren lubricación constante. El sistema automático de lubricación provee la lubricación necesaria mientras se mantenga lleno el tanque de aceite. La falta de aceite arruinará la barra y la cadena rápidamente. El uso de demasiado poco aceite causará exceso de calentamiento que será detectable por el humo proveniente de la cadena y/o por la descoloración de la barra. Cuando la temperatura es inferior a 0 grados centígrados, el aceite se pone más grueso, tornando necesaria la adición de una pequeña cantidad (de 5 a 10%) de Fuel Oil #1 (#1 Diesel Fuel) o querosén para diluir el aceite de la barra y la cadena. El aceite para barra y cadena fluir libremente para que el sistema de lubricación pueda bombear suficiente aceite para lubricar adecuadamente. Se recomienda el aceite Poulan o Poulan PRO genuino para barra y cadena para proteger el aparato contra el desgaste excesivo provocado por el calor y la fricción. El aceite Poulan o Poulan PRO resiste la pérdida de espesura a altas temperaturas. Si no hay disponibilidad de aceite para barra y cadena Poulan o Poulan PRO use un aceite de buena calidad tipo SAE 30.

- Nunca utilice aceite usado para la lubricación de la barra y de la cadena.
- Pare siempre el motor antes de abrir la tapa del tanque de aceite.

FRENO DE CADENA

Asegúrese el freno de cadena se desactiva tirando el protector de mano delantero hacia atrás, acercándolo a la manija delantera todo lo que sea posible. Es necesario desactivar el freno de cadena para cortar con la sierra.

⚠ ADVERTENCIA: La cadena no debe moverse cuando el motor se encuentre en marcha inactiva. Si la cadena se mueve en marcha inactiva, véa la sección de AJUSTE AL CARBURADOR en este manual. Evite contacto con el silenciador. Un silenciador caliente podría causar quemaduras muy graves. **Para detener el motor,** mueva el interruptor ON/STOP a la posición STOP.

Para poner en marcha el motor, sujete la sierra firmemente en el suelo como se ilustra. Asegúrese de que la cadena pueda moverse libremente sin tocar ningún objeto.

Use únicamente de 40 a 45 cm (15 a 18 pulgadas) de cuerda por tirón.

Sujete la sierra firmemente mientras tira de la cuerda de arranque.

Mango de la cuerda de arranque



La mano izquierda en la mango delantera

El pie derecho en el interior de la mango trasera.

⚠ ADVERTENCIA: No intente hacer arrancar la sierra de cadena arrojándola o dejándola caer. Esto pondrá al operador en riesgo de sufrir lesiones graves debidas a la pérdida de control de la sierra de cadena.

PUNTOS IMPORTANTES PARA RECORDAR

Al tirar de la cuerda de arranque, no use la extensión completa de la cuerda ya que esto puede causar que la cuerda se parta. No permita que la cuerda de arranque regrese a su lugar bruscamente. Sujete el mango y permita que la cuerda rebobine lentamente.

Para arranques bajo condiciones de clima frío, ponga en marcha el motor con el cebador en la posición FULL CHOKE; permita que el motor caliente antes de apretar el gatillo acelerador.

AVISO: No intente a cortar ningún tipo de material si la palanca del cebador/marcha lenta rápida se encuentran en la posición FULL CHOKE.



INFORMACION UTIL
Si el motor de su aparato no se pusiera en marcha después de haber seguido estas instrucciones, llame al 1-800-554-6723.

PARA ARRANCAR EL MOTOR FRIO (o motor caliente después de quedar sin combustible)

AVISO: En los pasos siguientes, cuando la palanca del cebador/marcha lenta rápida se activa en su máxima extensión, automáticamente fijará la aceleración para la puesta en marcha.

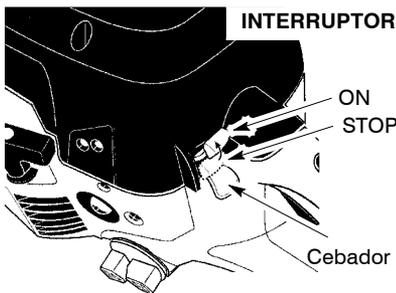

1. Mueva el interruptor ON/STOP a la posición ON.
2. Lentamente, oprima el bombeador 6 veces.
3. Tire de la palanca del cebador/marcha lenta rápida su máxima extensión (a la posición FULL CHOKE).
4. Firmemente, tire del mango de la cuerda de arranque 5 veces con su mano derecha. Luego, pase al siguiente paso.

AVISO: Si el motor parece que esté intentando arrancar antes del quinto tirón, pare de tirar y proceda inmediatamente al siguiente paso.

5. Empuje la palanca del cebador/marcha lenta rápida a la posición HALF CHOKE.

**PALANCA DEL CEBADOR/
MARCHA LENTA RAPIDA**

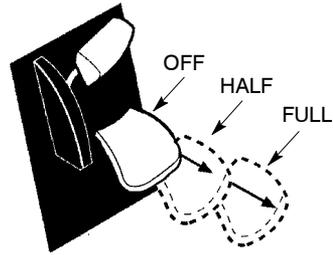

6. Tire del mango de la cuerda de arranque con su mano derecha hasta que el motor se ponga en marcha.
7. Permita que el motor continúe en marcha por aproximadamente 30 segundos. Luego, apriete y suelte el gatillo acelerador para permitir que el motor regrese a marcha lenta.

PARA ARRANCAR CON EL MOTOR CALIENTE

1. Mueva el interruptor ON/STOP a la posición ON.
2. Lentamente, oprima el bombeador 6 veces.
3. Para fijar la marcha lenta rápida, tire de la palanca del cebador/marcha lenta rápida su máxima extensión (a la posición full choke) ; luego, regrese la palanca del cebador/marcha lenta rápida a la posición HALF CHOKE).
4. Firmemente, tire de la cuerda de arranque con su mano derecha hasta que el motor se ponga en marcha.
5. Apriete y suelte el gatillo acelerador para para permitir que el motor regrese a marcha lenta.

ARRANQUE DIFICIL (o arranque de motor ahogado)

El motor puede encontrarse ahogado con demasiado combustible si no se ha puesto en marcha después del 10 tirón.

Un motor que se encuentre ahogado puede ser aclarado del exceso de combustible empujando la palanca del cebador/marcha lenta rápida en totalmente (a la posición OFF CHOKE) y luego siguiendo el procedimiento de puesta en marcha para motores calientes que se has indicado anteriormente. Asegúrese de que el interruptor ON/STOP se encuentre en la posición ON. Que el motor se ponga en marcha puede requerir que se tire de la cuerda de arranque muchas veces, dependiendo cuán ahogado se encuentre el motor. Si el motor no arranca, refiérase a la TABLA DIAGNOSTICA o llame al 1-800-554-6723.

FRENO DE CADENA

⚠ ADVERTENCIA: Si la banda del freno podrá romperse al activar el freno si ésta se encuentra demasiado usada y fina. Si la banda del freno se encuentra rota, el freno de cadena no detendrá la cadena. La banda del freno se debe substituir por un distribuidor autorizado del servicio si cualquier parte se des-

gasta menos de 0,5 mm (0,020 pulgada) de grueso. Las reparaciones del freno de cadena deberán ser efectuadas por un distribuidor autorizado del servicio. Lleve su aparato al lugar de compra, si lo adquirió en una agencia de servicio, o al agente perito autorizado para este tipo de servicio más cercano.

- Esta sierra viene equipada con un freno de cadena diseñada para detener la cadena en el caso de reculada.
- El freno de cadena inercia-activado se activa si el protector delantero de mano es empujado hacia adelante ya sea manualmente (a mano) o automáticamente (por el movimiento repentino).
- Si el freno ya está activado, se lo desactiva tirando el protector de mano delantero hacia atrás, acercándolo a la manija delantera todo lo que sea posible.
- Para cortar con la sierra, es necesario desactivar el freno de cadena.

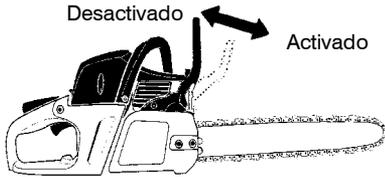

Control del freno

PRECAUCION: El freno de cadena debe ser inspeccionado varias veces al día. Al hacer esta inspección, el motor siempre debe estar prendido. Ésta es la única ocasión cuando la sierra se debe colocar en la suelo con el motor aun prendido.

Coloque la sierra en suelo firme. Sostenga la manija trasera con la mano derecha y la manija delantera con la mano izquierda. Aplique a la velocidad máxima presionando el gatillo del acelerador. Active el freno de cadena dando vuelta a su muñeca izquierda contra el protector de mano delantera sin soltar la manija delantera. La cadena debe parar inmediatamente.

Control del funcionamiento activado por inercia

⚠ ADVERTENCIA: Cuando lleve a cabo el procedimiento siguiente, el motor deberá estar apagado.

Sostenga la manija trasera con la mano derecha y la manija delantera con la mano izquierda. Sujete la sierra unos 35 cm (14 pulgadas) por encima de un tocón u otro superficie de madera. Libere la empuñadura del mango delantero y que la punta de la barra guía caiga hacia adelante y pueda entrar en contacto con el tocon. Cuando la punta de la barra golpee el tocon, el freno debe activarse.

SUGERENCIAS PARA EL USO CORRECTO DEL APARATO

• Verifique la tensión de la cadena antes del primer uso, después de un minuto de funcionamiento y cada vez que haga arrancar la sierra de cadena. Vea TENSION DE LA CADENA en la sección de MONTAJE.

- Corte madera únicamente. No corte metal, plástico, ladrillos, cemento, otros materiales de construcción que no sean de madera, etc.
- Pare la sierra si la cadena toca cualquier objeto ajeno. Inspeccione la sierra y repare o instale repuestos según la necesidad. Si la cadena salta y se sale de la barra guía, inspeccione la cadena en busca de eslabones de funcionamiento dañados antes de instalarla nuevamente. Las rebabas en los eslabones de funcionamiento, que puedan impedirles entrar en la muesca de la barra guía, se pueden eliminar con una lima plana.
- Mantenga la cadena fuera de la arena y la tierra. La menor cantidad de tierra desafilada rápidamente las cadenas, así incrementa la posibilidad de reculadas y hará necesario volver a afilar o sustituir la cadena.
- Corte varios troncos pequeños como práctica, usando la siguiente técnica, para acostumbrarse al manejo de la sierra, antes de empezar un proyecto de grandes dimensiones.

- Acelere el motor a fondo antes de empezar a cortar apretando el gatillo acelerador.
- Empiece el corte con el bastidor de la sierra apoyada contra el tronco.
- Mantenga el motor con acelerador a fondo constantemente mientras corta.
- Deje que la sierra haga todo el trabajo de cortar; no use más que una muy ligera presión hacia abajo.
- Suelte el gatillo acelerador inmediatamente al terminar de cortar, dejando que el motor funcione a marcha lenta. Si mantiene la sierra en marcha con acelerador a fondo sin estar cortando, puede causar desgaste innecesario. **Se recomienda que no opere el motor por mas de 30 segundos a la velocidad máxima.**
- Para no perder el control cuando se haya completado el corte, no le ponga presión a la sierra al final del corte.
- Pare el motor antes de apoyar la sierra al finalizar un corte.

TECNICAS PARA TUMBAR ARBOLES

⚠ ADVERTENCIA: Vea que no haya ramas rotas o muertas que podrían caerle encima mientras corta, causando heridas graves. No corte cerca de edificios ni cables eléctricos si no sabe la dirección de tumbado del árbol, ni de noche ya que no podrá ver bien, ni durante mal tiempo como lluvia, nieve, o vientos fuertes, etc. Si el árbol hace contacto con algún cable de línea de servicio público, la compañía de servicio público deberá ser notificada de inmediato.

- Planifique la operación de corte cuidadosamente por adelantado.
- Despeje el área de trabajo. Ud. precisa un área despejada en todo el contorno de árbol donde pueda pisar con firmeza entodo momento.
- El usuario de la sierra de cadena deberá permanecer del lado cuesta arriba del terreno

ya que es probable que el árbol rodillo o se deslice cuesta abajo después de caer.

- Estudie las condiciones naturales que puedan causar que el árbol caiga en una dirección determinada.

Entre las condiciones naturales que pueden causar que el árbol caiga en una dirección determinada, se encuentran:

- La dirección y la velocidad del viento.
- El ángulo de inclinación del árbol. El ángulo de los árboles a veces no se nota debido al declive del terreno o a terreno desparejo. Use plana o cordel de sonda para determinar la dirección de la inclinación del árbol.
- El árbol es más pesado o tiene mucho más ramas de un lado.
- Árboles y obstáculos en derredor.

Verifique si hay porciones descompostas o podridas. Si el tronco está podrido, puede partirse repentinamente sin aviso y caer sobre el usuario.

Asegúrese de que haya suficiente espacio para la caída del árbol. Mantenga una distancia equivalente a dos veces y medio del larbo del árbol que está cortando entre el árbol y la persona más cercana u otros objetos. El ruido del motor puede impedir que se escuchen las advertencias gritadas. Retire la tierra, las piedras, la corteza suelta, los clavos, las grampas y el alambre que pueda haber en el árbol en el lugar del corte.

Planifique una ruta predeterminada y despejada de retroceso

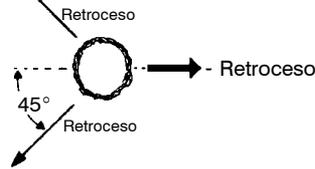

PARA TUMBAR ARBOLES

GRANDES (con diámetro de 15 cm (6 pulgadas) o más)

Se usa el método de corte de muesca para los árboles grandes. La muesca es un corte en el lado del árbol hacia el cual se desea que caiga. Después de hacer el corte de tumbado del lado opuesto, el árbol tendrá la tendencia de caer hacia el lado en que se ha hecho el corte de muesca.

AVISO: Si el árbol tiene raíces de apoyo grandes, retírelas antes de hacer el corte de muesca. Si usó la sierra para quitar raíces grandes de apoyo, prevenir la cadena de entrar en contacto con la tierra esto le previene de perder del filo.

CORTE DE MUESCA Y TUMBADO DEL ARBOL

- Haga el corte de muesca cortando primero la base de la muesca. Haga que el corte atravesase un tercio del ancho del tronco. Luego complete el corte de muesca cortando en ángulo como se muestra en la ilustración "Método muesca", abajo. Una vez completo el corte de muesca, retire la cuña de madera del árbol.

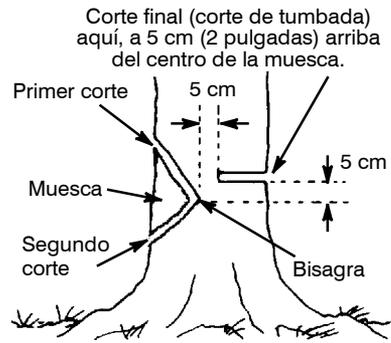

- Después de retirada la cuña de madera del muesca, del lado opuesto al corte de muesca haga el corte de tumbado. El corte de tumbado debe quedar a 5 cm (2 pulgadas) más arriba que la base del corte de muesca. Este procedimiento dejará suficiente madera sin cortar entre el corte de tumbado y la muesca para formar una bisagra. Esta bisagra ayudará a evitar que el árbol ciaga en la dirección equivocada.

La bisagra sostiene el árbol en el tocón y ayuda a controlar la caída

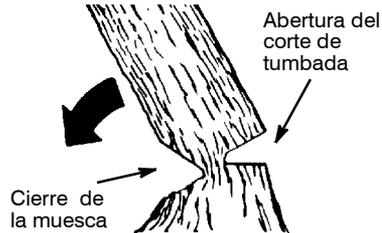

AVISO: Antes de completar el tumbado, use cuñas para abrir el corte, cuando sea necesario, para controlar la dirección de la caída. Use cuñas de madera o de plástico, pero nunca de acero o de hierro, para evitar que la sierra recule y para evitar daños a la cadena.

- Esté alerta a los indicios de que el árbol está por caer: los crujidos, el ensanchamiento del corte de tumbado y los movimientos de las ramas superiores.
- En el instante en que el árbol comienza a caer, pare la sierra, apóyela en el suelo y retroceda rápidamente, por la trayectoria de retroceso prevista.
- Para evitar heridas, NO corte un árbol parcialmente caído con la sierra. Tome extremo cuidado con los árboles parcialmente tumbados que tienen apoyo precario. Cuando el árbol no cae totalmente, ponga la sierra de lado y use un montacargas a cable, un aparejo de poleas o un tractor para bajarlo.

CORTANDO UN ARBOL TUMBADO (SECCIONAMIENTO)

El término seccionamiento significa cortar un árbol tumbado en secciones del largo deseado.

⚠ ADVERTENCIA: No se pare sobre el tronco que está siendo cortado. Cualquier parte del tronco puede rodar haciendo que el usuario pierda el equilibrio y el control. No se posicione cuesta abajo del tronco que está siendo cortado.

PUNTOS IMPORTANTES

- Corte únicamente un tronco a la vez.
- Corte con sumo cuidado la madera astillada. La sierra puede arrojar pedazos punteagudos y filosos hacia el usuario.
- Use un caballete para cortar troncos pequeños. Nunca permita a otra persona que sostenga el tronco mientras ud. corta ni sostenga el tronco con la pierna o el pie.
- No corte en lugares donde haya troncos, ramas y raíces entrelazadas como puede acontecer después de un vendaval. Arrastre los troncos hasta un lugar despejado antes de cortarlos, empezando por los troncos expuestos y ya retirados.

TIPOS DE CORTE QUE SE USAN PARA EL SECCIONAMIENTO

⚠ ADVERTENCIA: Si la sierra queda apretada o atascada dentro del tronco, no intente sacarla a la fuerza. Puede perder el control de la sierra, causando heridas o daños al aparato. Pare la sierra, martille una cuña de plástico o de madera en la parte de arriba de la sierra salga fácilmente. Ponga la sierra de nuevo en marcha y colóquela cuidadosamente de nuevo en el corte. No intente poner en marcha la sierra de nuevo cuando está apretada o atascada en un tronco.

Use una cuña para sacar la sierra atascada.



Apague la sierra y use una cuña de madera o de plástico para abrir el tajo.

Corte Descendiente: empieza desde el lado superior del tronco con la parte de abajo de la sierra contra el tronco; haga una leve presión hacia abajo.

Corte descendiente

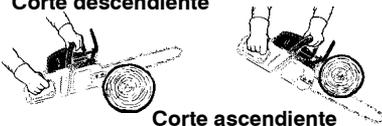

Corte ascendiente

Corte Ascendente: empieza desde el lado inferior del tronco con la parte de arriba de la sierra contra el tronco; haga una leve fuerza hacia arriba. Sujete la sierra firmemente para mantener el control. La sierra tendrá la tendencia de empujar al usuario hacia atrás.

⚠ ADVERTENCIA: Nunca invierta la sierra para hacer cortes ascendientes. No se puede controlar la sierra de esa forma. Haga siempre el primer corte del lado del tronco que está bajo presión. El lado de compresión del tronco es donde la presión del peso del tronco se concentra.

Primer corte del lado del tronco bajo compresión



Segundo corte

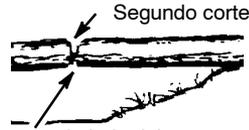

Primer corte de lado del tronco bajo compresión

SECCIONAMIENTO SIN APOYO

- Haga el corte descendiente de un tercio del diámetro.
- Haga rodar el tronco y termine con otro corte descendiente.
- Tenga cuidado con los troncos presionados de un lado. Vea la ilustraciones anterior para seccionar un tronco presionado.

SECCIONAMIENTO USANDO TRONCO O CABALLETE DE APOYO

- Recuerde que el primer corte siempre es de lado del tronco bajo compresión. (Vea en la ilustraciones que sigue el primer corte y el segundo corte.)
- El primer corte deberá extenderse por 1/3 del diámetro del tronco.
- Termine por el segundo corte.

Uso de tronco como apoyo

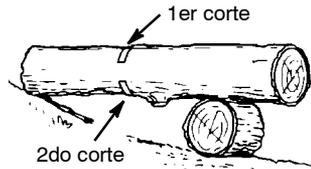
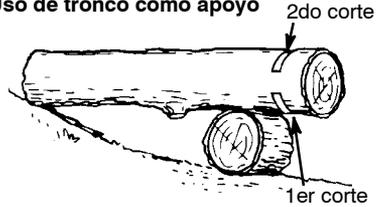

Con caballete como apoyo

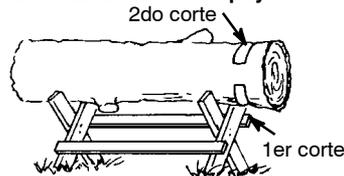

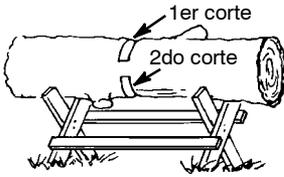

PARA CORTAR RAMAS Y PODAR

⚠️ ADVERTENCIA: Esté alerta y tenga cuidado con los reculada. Cuando cortar ramas y podar, nunca permita que la cadena en movimiento toque ningún objeto en la punta de la barra guía. Permitir tal contacto puede causar graves heridas.

⚠️ ADVERTENCIA: Nunce trepe a los árboles para cortar ramas o para podar. No se pare sobre escaleras, plataformas, troncos ni en ninguna posición que podría causarle que pierda el equilibrio o el control de la sierra.

PUNTOS IMPORTANTES

- Trabaje lentamente, con las dos manos sujetando firmemente la sierra. Mantenga el equilibrio, con los pies en una superficie estable.
- Tome cuidado con las ramas chicas. El material de poco diámetro puede entredarse en la cadena, dando un latigazo al usuario o haciendo que pierda el equilibrio. Use extremo cuidado al cortar ramas pequeñas.
- Esté alerta contra los rebotes. Tenga cuidado al cortar ramas dobladas o bajo presión para evitar ser golpeado por la rama o la sierra cuando se suelta la tensión en las fibras de madera.
- Despeje frecuentemente las rams acumuladas para no le hagan tropezar.

PARA CORTAR RAMAS

- Siempre corte las ramas del árbol después de que se lo haya tumbado. Únicamente así se puede cortar las ramas de forma adecuada y segura.
- Deje las ramas más gruesas debajo del árbol tumbado para que apoyen el árbol mientras ud. trabaja.
- Empiece por la base del árbol tumbado y vaya trabajando hacia el tope, cortando las ramas. Corte las ramas pequeñas de un solo corte.
- Mantenga el tronco del árbol entre ud. y la cadena tanto como fuere posible.
- Retire las ramas más grandes y las ramas de apoyo con la técnica de un tercio y dos tercios descrita en la sección SECCIONAMIENTO SIN APOYO.
- Use siempre un corte descendiente para cortar ramas pequeñas y ramas que cuelgan libremente. Los cortes ascendientes podrían hacer que las ramas caigan y aprieten la sierra.

PARA PODAR

- ⚠️ ADVERTENCIA:** Pode únicamente last la altura del hombro. No corte las ramas que queden más altas que los hombros. Consiga a un profesional para efectuar ese trabajo.
- Haga el primer corte en forma ascendente de 1/3 del diámetro de la rama.
 - Después haga un segundo corte atravesando completamente la rama. Finalmente haga un tercer corte, descendiente, dejando un toco de 2,5 a 5 cm (1 a 2 pulgada) sobresaliendo del tronco del árbol.

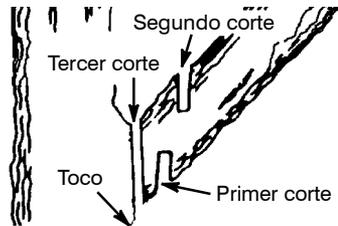

⚠ ADVERTENCIA: Desconecte la bujía antes de hacer cualquier mantenimiento, con la excepción de los ajustes al carburador. Recomendamos que todo el servicio y todos los ajustes no listados en este manual sean efectuados por un distribuidor autorizado del servicio.



INFORMACION UTIL

IMPORTANTE: Permita que toda reparación que no sea el mantenimiento recomendado en el manual de instrucciones sea efectuada por un distribuidor autorizado del servicio.

Si un distribuidor NO autorizado efectuara cualquier trabajo en el producto, Poulan PRO no pagará reparaciones bajo la garantía. Es su responsabilidad el mantener y efectuar el mantenimiento general del producto.

PLANILLA DE MANTENIMIENTO

Verifique:

El nivel de combustible	Antes de cada uso
Lubricación de la barra	Antes de cada uso
Tensión de la cadena	Antes de cada uso
Afilación de la cadena	Antes de cada uso
Piezas dañadas	Antes de cada uso
Tapas sueltas	Antes de cada uso
Fijadores sueltas	Antes de cada uso
Piezas sueltas	Antes de cada uso

Inspeccionar y Limpiar:

Barra	Antes de cada uso
Sierra completa	Después de cada uso
Filtro de aire	Cada 5 horas*
Freno de cadena	Cada 5 horas*
Rejilla antichispas y silenciador	Cada 25 horas*

Cambiar la bujía Anualmente

Cambiar el filtro de combustible Anualmente

* Horas de uso

Cada hora de la funcionamiento toma aproximadamente 2 tanques de combustible.

RECOMENDACIONES GENERALES

La garantía de este aparato no cubre los artículos que han sido sometidos al abuso o a la negligencia de parte del usuario. Para poder recibir el valor total de la garantía, el usuario deberá hacer el mantenimiento tal como se indica en este manual. Hará falta hacer varios ajustes periódicos para mantener el aparato adecuadamente.

- Una vez por año, cambie la bujía y el elemento del filtro de aire e inspeccione la barra guía y la cadena para ver que no estén gastadas. El reemplazo de la bujía y del elemento del filtro de aire asegura una mezcla correcta de aire y combustible y ayuda a que el motor marche mejor y que dure más.

VERIFIQUE QUE NO HAYA PIEZAS DAÑADAS O GASTADAS

Entre en contacto con el distribuidor autorizado del servicio para el reemplazo de piezas dañadas o desgastadas.

AVISO: Es normal que aparezca una pequeña cantidad de aceite debajo de la sierra después de parar el motor. No confunda esto con pérdidas del tanque de aceite.

- Interruptor ON/STOP- Asegúrese que el interruptor esté funcionando correctamente colocándolo en la posición STOP. Asegúrese de que el motor se haya detenido por completo, luego ponga el motor en marcha nuevamente y continúe.
- Tanque de Combustible- No use sierra si hay señales de daños o fugas del tanque de combustible.
- Tanque de Aceite- No use sierra si el tanque de aceite da señales de daño o fugas.

VERIFIQUE QUE NO HAYA FIJADORES O PIEZAS SUELTAS

- Tuercas de la barra
- Cadena
- Silenciador
- Protector del Cilindro
- Filtro de Aire
- Tornillos de las Manijas
- Fijadores Anti- Vibración
- Caja del Arranque
- Protector de Mano Delantera

VERIFIQUE SI LA CADENA ESTA AFILADA

Las cadenas afiladas producen trocitos de madera. Las cadenas desafiladas producen polvo de aserrín y cortan lentamente. Vea AFILACION DE LA CADENA.

INSPECCIONE LA BARRA

Condiciones que requieren que se haga mantenimiento a la barra:

- La sierra corta para un lado o en ángulo.
- Hay que forzarla para que atraviese el corte.
- Cantidad inadecuada de lubricante en la barra y la cadena.

Verifique la condición de la barra cada vez que haga afilar la cadena. Las barras gastadas dañan la cadena y tornan difícil el trabajo de cortar.

Después de usar, asegúrese el interruptor ON/STOP está en posición STOP, luego limpie todo el aserrín y cualquier otro escombros de la ranura de la barra y del orificio del engranaje. Para mantener la barra guía:

- Coloque el interruptor ON/STOP en posición STOP.
- Aloje y retire las tuercas del freno de cadena y el freno de cadena. Retire la barra y la cadena del aparato.
- Limpie los orificios del aceite y el ranura de la barra después de cada 5 horas de la operación.



- Los rieles de la barra desarrollan protuberancias al gastarse. Sáquelas con una lima plana.
- Si la superficie superior del riel está desnivelada, use una lima plana para restaurar la forma cuadrada.

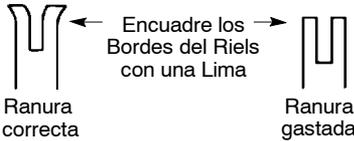

Cambie la barra si la ranura está gastada, si la barra está torcida o resquebrajada o si hay calentamiento excesivo o formación de protuberancias en los rieles. Si es necesario cambiar la barra, use exclusivamente la barra guía especificada para su sierra en la lista de repuestos, especificada también en la calcomanía de repuesto de barra y cadena que se encuentra en la sierra.

VERIFIQUE EL NIVEL DE LA MEZCLA DEL COMBUSTIBLE

- Vea ABASTECIMIENTO DEL MOTOR en la sección USO.

LUBRICACION

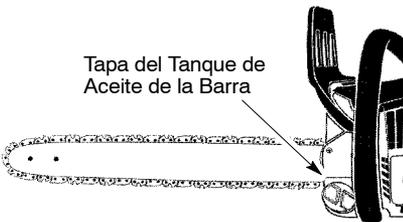

- Vea ACEITE PARA BARRA Y LA CADENA en la sección USO.

INSPECCION Y LIMPIE EL APARATO Y LAS PLACAS

- Después de que cada uso, inspeccione el aparato completa para saber si hay piezas flojas o dañadas. Limpie el aparato y las placas usando un trapo húmedo con detergente suave.
- Seque el aparato con un trapo limpio y seco.

INSPECCION EL FRENO DE CADENA

- Vea FRENO DE CADENA en la sección USO.

LIMPIE EL FILTRO DE AIRE

PRECAUCION: No use gasolina ni ningún otro líquido inflamable para limpiar el filtro, para evitar incendios y emisiones nocivas.

Limpieza del filtro de aire:

El filtro de aire sucio disminuirá la vida útil y el rendimiento del motor e incrementará el consumo de combustible y la producción de contaminantes. Limpie siempre el filtro de aire después de 10 tanques de combustible o 5 horas de uso, el que acontezca primero. Limpie con más frecuencia en condiciones muy polvorosas. Los filtros usados nunca quedan totalmente limpios. Se aconseja reemplazar al filtro de aire por uno nuevo después de cada 50 horas de uso o anualmente, lo que acontezca primero.

1. Afloje los 3 tornillos en la tapa del cilindro.
2. Remueva la tapa del cilindro.
3. Remueva la cubierta del filtro de aire y el filtro de aire.
4. Limpie el filtro de aire con agua caliente y jabón. Enjuague bien con agua clara y fría. Séquelo al aire totalmente antes de reinstalarlo.
5. Reinstale la cubierta del filtro de aire y el filtro de aire.
6. Reinstale la tapa del cilindro y los 3 tornillos. Apriete firmemente.

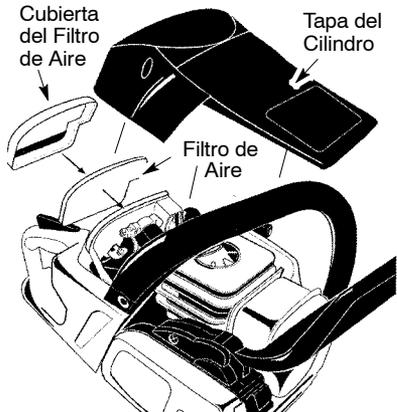

INSPECCION EL SILENCIADOR Y LA REJILLA ANTICHISPAS

A medida que se use el aparato, el silenciador y la rejilla antichispas se van carbonizando. Es necesario sacar la carbonización para evitar el riesgo de incendio o afectar el rendimiento del motor. Cambie la rejilla antichispas si ocurren las roturas.

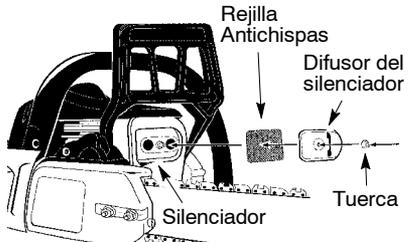

PARA LIMPIAR LA REJILLA ANTICHISPAS

Se requiere la limpieza cada 25 horas de uso o anualmente, el que acontezca primero.

1. Afloje y remueva la tuerca de la cubierta del difusor del silenciador.
2. Remueva la cubierta del difusor del silenciador.
3. Remueva la rejilla antichispas. Remueva la rejilla cuidadosamente para prevenir daño.
4. Limpie la rejilla antichispas con un cepillo de alambre. Cambie la rejilla si encuentra roturas.
5. Cambie todas las piezas del silenciador que estén rotas o resquebrajadas.
6. Reinstale la rejilla antichispas, la cubierta del difusor del silenciador, y tuerca. Apriete firmemente.

BUIJA

Deberá cambiarse la bujía anualmente para asegurar que el motor arranque más fácilmente y marche mejor. La cronometrización del encendido es fija e inalterable.

AVISO: Este sistema de ignición cumple con los requisitos del estándar Canadiense ICES-002.

1. Afloje los tres tornillos en la tapa del cilindro.
2. Retire la tapa del cilindro.
3. Saque la cubierta de la bujía.
4. Retire la bujía del cilindro y deséchela.
5. Reemplácela con una bujía Champion RCJ-7Y o Torch R7 ajústela con una llave de 19 mm (3/4 de pulgada). Apriete firmemente. Separación de electrodos: 0,6 mm (0,025 de pulgada).
6. Reinstale la cubierta de la bujía.
7. Reinstale la tapa del cilindro y los tres tornillos. Apriete firmemente.

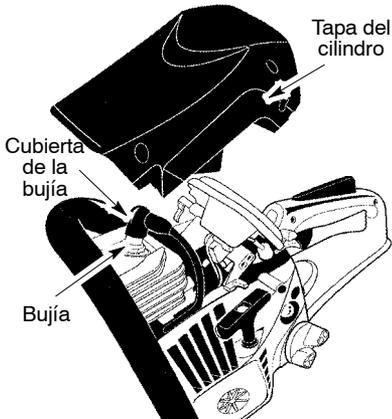

REEMPLAZO EL FILTRO DE COMBUSTIBLE

Para reemplazar el filtro de combustible, vacíe el aparato haciendo que el motor marche hasta quedar sin combustible, luego retire el juego de tapa del filtro de combustible y retentor del tanque. Saque el filtro del tanque y sepárelo de la línea. Reemplazo.

AJUSTE DE LA CADENA

Vea TENSION DE LA CADENA en la sección de MONTAJE.

AFILACION DE LA CADENA

ADVERTENCIA: Las técnicas de afilado de la cadena y/o el mantenimiento del marcador de profundidad incorrectos aumentan las probabilidades de reculadas, que pueden producir lesiones graves.

ADVERTENCIA: Use guantes protectores al manejar la cadena. La cadena tiene filo y podría causarles graves cortaduras, aun cuando ésta no se encuentre en movimiento.

Condiciones que indican la necesidad de afilar la cadena:

- Reducción del tamaño de las astillas de madera. El tamaño de las astillas de madera se reduce a medida que la cadena se desafilada, hasta volverse más un polvo que una astilla. Observe que la madera muerta o podrida no produce una buena astilla.
- La sierra corta de lado o en ángulo.
- La sierra debe ser forzada a través del corte.

Herramientas necesarias:

- Lima redonda de 5/32 de pulgada (4 mm) de diámetro y soporte para lima
- Lima plana
- Herramienta marcadora de profundidad

PARA AFILAR LA CADENA:

1. Mueva el interruptor ON/STOP a la posición STOP.
2. Verifique la tensión correcta de la cadena. Ajústela si es necesario. Vea la sección TENSION DE LA CADENA.
3. Afile las cuchillas.

- Para afilar las cuchillas, ubique el nivel del soporte de la lima (90°) de modo que se apoye sobre los bordes superiores de la cuchilla y el marcador de profundidad.

AVISO: La cadena tiene cuchillas del lado izquierdo y del lado derecho.

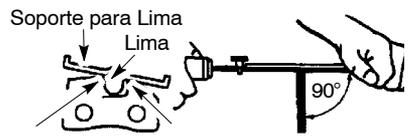

Cuchilla Marcador de Profundidad

- Alinee las marcas de 30° del soporte para lima, paralelas a la barra y al centro de la cadena.

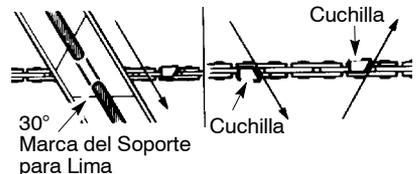

- Afile primero las cuchillas de un lado de la cadena. Lime desde el interior de cada cuchilla hacia el exterior. Después, gire la sierra de cadena y repita el proceso en el otro lado de la cadena.

- Lime sólo el golpe de avance; use 2 o 3 golpes por borde de corte.
- Mantenga todas las cuchillas de la misma longitud cuando las lima.
- Lime lo suficiente como para eliminar cualquier daño en los bordes de corte (placa lateral y placa superior de la cuchilla).

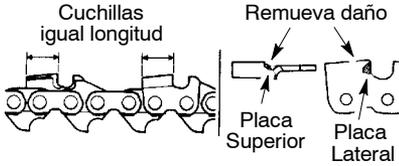

- Lime la cadena según las especificaciones, tal como se ilustra.

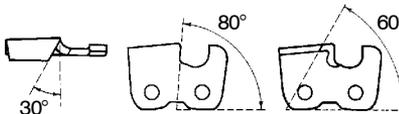

Ángulo de gancho

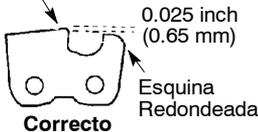

Correcto

Ángulo del Gancho Incorrecto

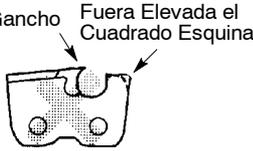

Incorrecto

ADVERTENCIA: Mantenga el ángulo de gancho correcto de acuerdo con las especificaciones del fabricante de la cadena que usa. Si el ángulo del gancho es incorrecto, aumentan las probabilidades de reculadas, que pueden producir lesiones graves.

4. Verifique y baje los marcadores de profundidad.

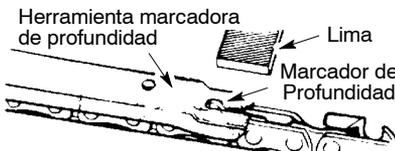

- Coloque la herramienta marcadora sobre la cuchilla.
- Si el marcador de profundidad es más alto que la herramienta marcadora de profundidad, límelo para nivelarlo con la parte superior de la herramienta marcadora.

- Mantenga redondeada la esquina delantera del marcador de profundidad con una lima plana.

AVISO: El extremo superior del marcador de profundidad debe ser parejo con la mitad delantera, redondeada con una lima plana.

Si necesita más asistencia o no está seguro sobre cómo llevar a cabo este procedimiento, entre en contacto con su distribuidor autorizado del servicio o llame al 1-800-554-6723.

AJUSTE AL CARBURADOR

ADVERTENCIA: La cadena estará en movimiento durante la mayor parte de este procedimiento. Use el equipo protector y observe todas las precauciones de seguridad. La cadena no debe moverse con el motor en marcha lenta.

El carburador ha sido ajustado cuidadosamente en la fábrica. Posiblemente se hagan necesarios ajustes si se nota cualquiera de las siguientes condiciones:

- La cadena se mueve con el motor en marcha lenta. Vea procedimiento de MARCHA LENTA "T".
- La sierra no anda a marcha lenta. Vea procedimiento de MARCHA LENTA "T".

Marcha Lenta "T"

Deje que el motor trabaje en marcha lenta. Si la cadena se mueve, la marcha lenta es demasiado. Si el motor se para, la marcha lenta es demasiado lenta. Ajuste las revoluciones hasta que el motor se mantenga en marcha sin que la cadena se mueva (la marcha lenta es demasiado) o que el motor se ahogue (la marcha lenta es demasiado lenta). El tornillo de la marcha está situado arriba del bombeador y marcado con la "T".

- Gire el tornillo de la marcha lenta "T" a la derecha (en el sentido del reloj) para aumentar las revoluciones del motor.
- Gire el tornillo de la marcha lenta "T" a la izquierda (en contra del sentido del reloj) para bajar las revoluciones.

Si necesita más ayuda o no está seguro de cómo hacer el procedimiento, entre en contacto con su distribuidor autorizado del servicio o llame al 1-800-554-6723.

SISTEMA REFRIGERANTE

Para lograr una temperatura de funcionamiento lo más baja posible, la máquina incorpora un sistema refrigerante.

El sistema refrigerante está compuesto por:

- Toma de aire en el mecanismo de arranque
- Deflector de aire
- Palas de ventilador en el volante
- Aletas de enfriamiento en el cilindro
- Cubierta del cilindro (dirige el aire refrigerante hacia el cilindro)

Limpie el sistema refrigerante con un cepillo después de cada uso (en condiciones difíciles, con mayor frecuencia). Un sistema refrigerante sucio u obturado produce sobrecalentamiento de la máquina, con las consiguientes averías del cilindro y el pistón.

ALMACENAMIENTO

⚠ ADVERTENCIA: Realice los siguientes pasos después de cada uso:

- Deje que el motor se enfríe y fije bien el aparato antes de guardarlo o de transportarlo.
- Guarde la sierra y el combustible en unlocal bien ventilado donde los vapores de combustible no puedan entrar en contacto con shispas ni llamas abiertas provenientes de los termotanques, los motores o interruptores eléctricos, calefactores centrales, etc.
- Guarde el aparato con todos los protectores en su lugar y coloque el aparato de modo que las piezas filosas no puedan causar heridas por accidente.
- Guarde el aparato bien fuera del alcance de los niños.

ESTACIONAL ALMACENAJE

Prepare el aparato para guardarlo al final de la temporada o si no se lo va a usar por más de 30 días o más.

Si va a guardar el aparato durante un periodo largo:

- Limpie la sierra a conciencia antes del almacenaje.
- Almacéne en un lugar limpio y seco.
- Aplique una pequeña cantidad de aceite a las superficies externas metálicas y a la barra guía.
- Lubrique la cadena y envuélvala en papel grueso o en tela.

SISTEMA DE COMBUSTIBLE

Vea el mensaje marcado **IMPORTANTE**, que se refiere al uso de combustibles con mezcla de alcohol en su aparato, en la sección de USO, bajo ABASTECIMIENTO DEL MOTOR.

Los estabilizadores de combustible son una alternativa aceptable para minimizar la formación de depósitos de goma durante el almacenamiento. Añada estabilizador a la gasolina en el tanque de combustible o en el recipiente de almacenado de combustible. Siga las instrucciones de mezcla que se encuentran en los envases de estabilizador. Ponga el motor en marcha y déjelo en marcha unos 5 minutos después de ponerle estabilizador.

El aceite Poulan/WEED EATER 40:1 para motores de 2 tiempos (enfriados a aire) viene mezclado con estabilizador de combustible. Si no usa este aceite, entonces puede añadir un estabilizador al tanque de combustible.

INFORMACION UTIL



Si almacenara su mezcla de gasolina y aceite, con el tiempo, el aceite se separará de la gasolina.

Recomendamos agite el recipiente cada semana para asegurarse de que la mezcla de gasolina y aceite sea la apropiada.

INTERIOR DEL MOTOR

- Retire la bujía y vierta una cucharada de las de té de aceite 40:1 para motores de 2 tiempos (enfriados a aire) por la abertura para la bujía. Tironee lentamente de la soga de arranque 8 a 10 veces para distribuir el aceite.
- Reemplace la bujía con otra del tipo y de la gama de calor recomendados.
- Limpie el filtro de aire.
- Examine todo el aparato para verificar que no haya tornillos, tuercas ni pernos sueltos. Cambie dotas las piezas dañadas, quebradas o gastadas.
- Al principio de la próxima temporada, use exclusivamente combustible nuevo con la proporción correcta de gasolina a aceite.

OTRO

- No guarde gasolina de una temporada a la próxima.
- Cambie el recipiente de gasolina si se empieza a oxidar.

TABLA DIAGNOSTICA



ADVERTENCIA: Siempre apague el aparato y desconecte la bujía antes de hacer cualquiera de las reparaciones recomendadas a continuación excepto reparaciones que requieran que la unidad esté en operación.

PROBLEMA	CAUSA	SOLUCION
El motor no arranca o se mantiene en marcha sólo unos segundos después de arrancar.	<ol style="list-style-type: none"> 1. El interruptor está off. 2. El motor está ahogado. 3. El tanque de combustible está vacío. 4. La bujía no hace chispa. 5. El combustible no está llegando al carburador. 	<ol style="list-style-type: none"> 1. Coloque el interruptor en ON. 2. Vea "Arranque Difícil" en la sección Uso. 3. Llene el tanque con la mezcla correcta de combustible. 4. Instale una bujía nueva. 5. Verifique si el filtro de combustible está sucio; límpielo. Verifique si hay dobleces en la línea de combustible o si está partida: repárala o cámbiela.
El motor no anda en marcha lenta como debe.	<ol style="list-style-type: none"> 1. La marcha lenta requiere ajuste. 2. El carburador requiere ajuste. 	<ol style="list-style-type: none"> 1. Vea "Ajuste al Carburador" en la sección Servicio. 2. Entre en contacto con su distribuidor autorizado del servicio.
El motor no acelera, le falta potencia o se para bajo carga.	<ol style="list-style-type: none"> 1. El filtro de aire está sucio. 2. La bujía está carbonizada. 3. La freno de cadena es activado. 4. El carburador requiere ajuste. 	<ol style="list-style-type: none"> 1. Limpie o cambie el filtro de aire. 2. Limpie o cambie la bujía y calibre la separación. 3. Desactive el freno de cadena. 4. Entre en contacto con su distribuidor autorizado del servicio.
El motor humea excesivamente.	<ol style="list-style-type: none"> 1. La mezcla de combustible se ha hecho. 	<ol style="list-style-type: none"> 1. Vacíe el tanque de combustible y llénelo de combustible con la mezcla correcta.
La cadena se mueve en marcha lenta.	<ol style="list-style-type: none"> 1. La marcha lenta requiere ajuste. 2. El embrague requiere reparaciones. 	<ol style="list-style-type: none"> 1. Vea "Ajuste al Carburador" en la sección Servicio. 2. Entre en contacto con su distribuidor autorizado del servicio.

GARANTIA LIMITADA

Poulan PRO, una división de Husqvarna Consumer Outdoor Products N.A., Inc., garantiza al comprador original que cada nueva sierra de cadena con funcionamiento a gasolina común de la marca **Poulan PRO** está libre de defectos en el material y mano de obra y está de acuerdo en reparar o reemplazar, bajo esta garantía, cualquier sierra de cadena con funcionamiento a gasolina de acuerdo con lo siguiente a partir de la fecha original de compra.

2 AÑOS - Partes y mano de obra, cuando sea de uso doméstico.

60 DÍAS - Partes y mano de obra, cuando sea de uso comercial, profesional o con fines de lucro.

30 DÍAS - Partes y mano de obra, cuando se utilice para rentarlo.

Esta garantía no es transferible y no cubre los daños o responsabilidades provocadas por el manejo inapropiado, mantenimiento inapropiado o alteración, o por el uso de accesorios y/o aditamentos no recomendados específicamente por **Poulan PRO** para esta sierra de cadena. Esta garantía no cubre afinación, bujías de encendido, filtros, cuerdas de arranque, barras, cadenas, u otras que

sufran desgaste y requieran reemplazarse con el uso razonable durante el período de garantía. Esta garantía no cubre ajustes previos a la entrega, instalación de barra guía y cadena, y ajustes normales explicados en el instructivo como ajustes a la tensión de la cadena. Esta garantía no cubre costos de transportación.

En el caso de que tenga una reclamación bajo esta garantía, deberá devolver el producto a un concesionario de servicio autorizado.

En caso de duda con respecto a esta garantía, por favor contacte a:

Poulan PRO, una división de Husqvarna Consumer Outdoor Products N.A., Inc.
9335 Harris Corners Parkway
Charlotte, NC 28269
1-800-554-6723

Contacto en Canadá:

Poulan PRO
850 Matheson Blvd. West
Mississauga, Ontario L5V 0B4

Proporcione el número de modelo, número de serie y fecha de compra de su producto, así como el nombre y domicilio del distribuidor autorizado con quien adquirió el producto.

ESTA GARANTÍA LE OTORGA DERECHOS, ESPECÍFICOS LEGALES Y PODRÍA TENER OTROS DERECHOS QUE VARIAR EN CADA ESTADO.

NO SE PERMITEN RECLAMACIONES POR DAÑOS CONSECUCIONALES O DERIVADOS, Y NO EXISTEN OTRAS GARANTÍAS EXPRESAS EXCEPTO LAS EXPRESAMENTE ESTIPULADAS EN ESTE INSTRUMENTO.

ALGUNOS ESTADOS NO PERMITEN LAS LIMITACIONES SOBRE LA DURACIÓN DE UNA GARANTÍA IMPLÍCITA O SOBRE LAS EXCLUSIONES O LIMITACIONES DE

DAÑOS CONSECUCIONALES O INCIDENTALES, DE MODO QUE LAS LIMITACIONES ANTERIORES PODRÍAN NO SER APLICABLES EN SU CASO.

Esta es una garantía limitada dentro del significado del término tal como se define en la Ley Magnuson Moss de 1975.

La política de **Poulan PRO** es la de mejorar continuamente sus productos. Por ello, **Poulan PRO** se reserva el derecho a cambiar, modificar o descontinuar modelos, diseños, especificaciones y accesorios de todos los productos en cualquier momento sin previo aviso ni obligación para el comprador.

IMPORTANTE: Este producto es conforme con la normativa Fase 3 de la Agencia de Protección Ambiental de los Estados Unidos (EPA) referente a emisiones de escape y evaporación. Para asegurar la conformidad con EPA Fase 3, se recomienda utilizar sólo repuestos originales de la marca Poulan PRO. El uso de otro tipo de repuestos incumple las leyes federales.

DECLARACION DE GARANTIA DE CONTROL DE EMISION DE U.S. EPA/CALIFORNIA/ AGENCIA AMBIENTAL CANADIENSE

SUS DERECHOS Y OBLIGACIONES DE GARANTIA:

La Agencia de Protección Ambiental de los Estados Unidos, la Junta de Recursos Ambientales de California, la Agencia Ambiental Canadiense y **Poulan PRO** se complacen en explicar la garantía con la que cuenta el sistema de control de emisión en su motor pequeño, modelo 2013 y más adelante, para uso fuera de carretera. En California, todos los motores pequeños para uso fuera de carretera deben ser diseñados, construidos y equipados para satisfacer las rigurosas normas antihumo que posee el estado. **Poulan PRO** deberá garantizar el sistema de control de emisión en su máquina de motor pequeño para uso fuera de carretera por los períodos de tiempo que explicamos a continuación y con la condición de que su máquina de motor pequeño para uso fuera de carretera no haya sufrido ningún tipo de abuso, negligencia o mantenimiento inapropiado. Su sistema de control de emisión incluye piezas tales como el carburador, el sistema de ignición y el tanque de combustible, línea de combustible, y tapa. Donde exista una condición que requiera reparación bajo garantía, **Poulan PRO** reparará gratis su motor pequeño para uso fuera de carretera. Los gatos cubiertos bajo la garantía incluyen el diagnóstico, las piezas y labor. **CUBIERTA DE GARANTIA DEL FABRICANTE:** Si cualquier pieza relacionada con el sistema de emisión de su motor (como hemos enumerado en la lista de piezas de control de emisión bajo garantía) se encontrara defectuosa o defectos en el material o en la labor del motor causaran que tal pieza comenzara a fallar, la pieza será reparada o reemplazada por **Poulan PRO**.

GARANTIA DE RESPONSABILIDAD DEL DUEÑO: Como dueño de una máquina de motor pequeño para uso fuera de carretera, usted será responsable por el mantenimiento adecuado en los períodos previamente programados y enumerados en su

manual de instrucciones. **Poulan PRO** recomienda que guarde todos los recibos que indiquen que se ha desempeñado mantenimiento en su máquina de motor pequeño para uso fuera de carretera, pero **Poulan PRO** no podrá negar el servicio bajo garantía únicamente a causa de la falta de recibos o por el incumplimiento de su parte en asegurarse que el mantenimiento programado haya sido desempeñado. Como dueño de una máquina de motor pequeño para uso fuera de carretera, usted deberá contar con el conocimiento de que **Poulan PRO** puede negar la cubierta bajo garantía si su máquina de motor pequeño para uso fuera de carretera o alguna pieza de la misma ha dejado de funcionar debido al abuso, negligencia, mantenimiento inapropiado, modificaciones no aprobadas o el uso de piezas que no hayan sido fabricadas o aprobadas por el fabricante original del equipo. Es responsabilidad suya el llevar su máquina de motor pequeño para uso fuera de carretera a un centro de reparación autorizado **Poulan PRO** tan pronto como se presente el problema. Las reparaciones bajo garantía deberán ser completadas en un período de tiempo razonable, que no exceda los 30 días. Si cuenta usted con alguna pregunta en relación a sus derechos y responsabilidades de garantía, usted deberá comunicarse con su centro de servicio autorizado más cercano, llamar a **Poulan PRO** al 1-800-487-5951 (EE.UU.) o 1-800-805-5523 (Canadá), o envíe la correspondencia por correo electrónico a emission_warranty@hwyan.net. **FECHA DEL COMIENZO DE LA GARANTIA:** El período de garantía comienza en la fecha de compra de la máquina de motor pequeño para uso fuera de carretera. **DURACION DE LA GARANTIA:** Esta garantía cuenta con un período de duración de dos años comenzando en la fecha inicial de compra, o hasta el final del garantía de producto (cualquiera que sea más largo).

QUE CUBRE LA GARANTIA: REPARACION O REEMPLAZO DE PIEZAS.

La reparación o el reemplazo de cualquier pieza garantizada serán desempeñados y ofrecidos al dueño sin costo alguno en un centro de servicio **Poulan PRO**. Si cuenta usted con alguna pregunta en relación a sus derechos y responsabilidades de garantía, usted deberá comunicarse con su centro de servicio autorizado más cercano, llamar a **Poulan PRO** al **1-800-487-5951 (EE.UU.)** o **1-800-805-5523 (Canadá)**, o envíe la correspondencia por correo electrónico a **emission.warranty@hvwan.net**.

PERIODO DE GARANTIA: Cualquier pieza garantizada que no esté programada para ser reemplazada como parte del mantenimiento requerido, o que esté programada únicamente para inspección regular para efectos de "reparación o reemplazo si fuera necesario" deberá garantizarse por un período de dos años. Cualquier pieza garantizada que esté programada para ser reemplazada como parte del mantenimiento requerido deberá estar garantizada por el período de tiempo que comienza en la fecha de compra inicial hasta la fecha del primer reemplazo programado para dicha pieza.

DIAGNOSTICO: No se deberá cobrar al dueño ningún tipo de cargos por la labor de diagnóstico la cual determine que una pieza garantizada se encuentra defectuosa si el trabajo de diagnóstico ha sido desempeñado por un centro de servicio autorizado **Poulan PRO**.

DANOS POR CONSECUENCIA: Poulan PRO podrá ser responsable de daños ocurridos a otras piezas del motor causados por la falla de una pieza garantizada que se encuentre bajo el período de garantía. **QUE NO CUBRE LA GARANTIA:** Todas las fallas causadas por el abuso, negligencia o mantenimiento inapropiado no están cubiertas. **PIEZAS ANADIDAS O MODIFICADAS:** El uso de piezas añadidas o la modificación de piezas

podrán servir como base para que se anule la reclamación de garantía. La garantía de **Poulan PRO** no se responsabiliza por el mal funcionamiento debido al uso de piezas añadidas o de piezas modificadas.

COMO ENTABLAR UNA RECLAMACION: Si cuenta usted con alguna pregunta relacionada con sus derechos y responsabilidades de garantía, usted deberá entrar en contacto con su centro de servicio autorizado **Poulan PRO** más cercano, llamar a **Poulan PRO** al **1-800-487-5951 (EE.UU.)** o **1-800-805-5523 (Canadá)**, o envíe la correspondencia por correo electrónico a **emission.warranty@hvwan.net**.

DONDE OBTENER SERVICIO DE GARANTIA: Servicio o reparaciones bajo garantía deberán ser provistas en todos los centros de servicio **Poulan PRO**. Por favor comuníquese al **1-800-487-5951 (EE.UU.)** o **1-800-805-5523 (Canadá)** o envíe la correspondencia por correo electrónico a **emission.warranty@us.hvwan.net**.

MANTENIMIENTO, REEMPLAZO Y REPARACION DE PIEZAS RELACIONADAS CON LA EMISION: Cualquier pieza de repuesto **Poulan PRO** aprobada y utilizada en el desempeño de cualquier servicio de mantenimiento o servicio de reparación bajo garantía de piezas relacionadas con la emisión será provisto sin costo alguno al dueño si la pieza se encuentra bajo garantía. **LISTA SE PIEZAS DE CONTROL DE EMISION GARANTIZADAS:** Carburador, filtro de aire (cubierta hasta la fecha de mantenimiento programada), sistema de ignición: bujía (cubierta hasta la fecha de mantenimiento programada), módulo de ignición, silenciador incluido al catalizador (si está equipado), tanque de combustible, línea de combustible, y tapa. **DECLARACION DE MANTENIMIENTO:** El dueño es responsable de adquirir todo el mantenimiento requerido como lo define en el manual de instrucciones.

La información en la etiqueta del producto indica las normas de certificación de su motor. Ejemplo: (Año) EPA y/o CALIFORNIA.

Información Importante en relación al motor. Este motor satisface las regulaciones de emisión para motores pequeños operados fuera de la carretera.

Familia
De Serie

Horas de la durabilidad del motor

Vea el manual de instrucciones para especificaciones de mantenimiento y ajustes.

EMISSION CONTROL INFORMATION
THIS ENGINE MEETS EXH AND EVP EMISSIONS REGULATIONS FOR 2013 US EPA/CALIFORNIA SMALL OFF ROAD ENGINES

POULAN/WEED EATER

FAMILY/DISP
MODEL#

EMISSION COMPLIANCE PERIOD	HOURS						
<div style="border: 1px solid black; padding: 5px; margin: 5px auto; width: 80%;"> <p style="text-align: center;">BAR CODE</p> </div>							
<p style="text-align: center;">THE AIR INDEX OF THIS ENGINE IS</p> <table style="margin: auto; border-collapse: collapse;"> <tr> <td style="border: 1px solid black; padding: 2px 5px;">0</td> <td style="border: 1px solid black; padding: 2px 5px;">2</td> <td style="border: 1px solid black; padding: 2px 5px;">4</td> <td style="border: 1px solid black; padding: 2px 5px;">6</td> <td style="border: 1px solid black; padding: 2px 5px;">8</td> <td style="border: 1px solid black; padding: 2px 5px;">10</td> </tr> </table>		0	2	4	6	8	10
0	2	4	6	8	10		
<p style="text-align: center;">THE LOWER THE AIR INDEX, THE LESS POLLUTION REFER TO OWNER'S MANUAL FOR MAINTENANCE SPECIFICATIONS AND ADJUSTMENTS</p>							

Se certifica este motor para satisfacer los requisitos de emisión para los uso siguientes:

- Moderado (50 horas)
- Intermedio (125 horas)
- Extendido (300 horas)

IDENTIFICATION DES SYMBOLES



AVERTISSEMENT: Cette scie à chaîne peut être dangereuse! L'utilisation négligente ou inappropriée de cet outil peut causer des blessures graves et même mortelles.



Portez toujours des protecteurs d'oreilles, des lunettes de sécurité et un casque.

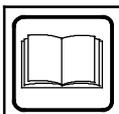

Avant d'utiliser cette scie à chaîne, lisez attentivement le Guide d'instructions et assurez-vous de bien comprendre celles-ci.



Valeur de recul maximum mesurée sans frein de chaîne pour la combinaison guide-chaîne et chaîne sur l'étiquette.



Servez-vous toujours de vos deux mains lorsque vous utilisez la scie à chaîne.



AVERTISSEMENT! Évitez que l'extrémité du guide-chaîne n'entre en contact avec n'importe quel objet. Le guide-chaîne peut alors se déplacer soudainement vers le haut et vers l'arrière, ce qui pourrait causer de blessures graves.

Symboles pour démarrage

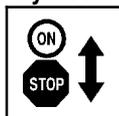

Déplacez l'interrupteur MARCHE-ARRÊT (ON/STOP) à la position «ON».

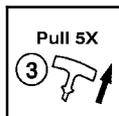

Pull 5X

Tirez rapidement le câble de démarreur 5 fois avec la main droite.

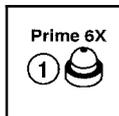

Prime 6X

Pressez lentement 6 fois la poire d'amorçage.



4
Half Choke

Tirez le levier d'étrangleur/ de ralenti rapide à la demi position d'ouverture (HALF).



Full Choke

Tirez le levier d'étrangleur/ de ralenti rapide à la position d'ouverture maximum (FULL).



5
Pull to Start

Tirez rapidement le câble de démarreur avec la main droite jusqu'à ce que le moteur démarre.

⚠ AVERTISSEMENT

Les émissions du moteur de cet outil contiennent des produits chimiques qui, d'après l'État de Californie, peuvent causer le cancer, des malformations congénitales ou autre danger pour la reproduction.

CONSIGNES DE SÉCURITÉ

AVERTISSEMENT: Débranchez toujours le fil de la bougie d'allumage et le fil d'endroit où il ne peut pas entrer en contact avec la bougie d'allumage pour empêcher démarrage accidentel en installant, transport, s'ajustant ou d'effectuer des réparations, sauf pour les réglages du carburateur.

Étant donné qu'une scie à chaîne coupe le bois à grande vitesse, des précautions spéciales doivent être observées pour réduire les risques d'accidents. L'utilisation négligente ou inappropriée de cet outil peut causer des blessures graves et même mortelles.

PLANIFIEZ LE TRAVAIL

- Lisez attentivement le Guide d'instructions, assurez-vous d'avoir bien compris et respectent les consignes de sécurité, les précautions, et les instructions de fonctionnement et suivez-les attentivement avant d'utiliser l'appareil.
- Assurez-vous que cette scie à chaîne n'est utilisée que par des adultes qui comprennent et respectent les consignes de sécurité, les précautions et le mode d'emploi indiqués dans ce Guide.
- Portez de l'équipement de sécurité. Employez toujours des chaussures de sécurité avec des bouts en acier et des semelles non-glissantes; des habits ajustés; des jambières de sécurité; des gants à haute résistance non-glissants; de la protection aux yeux telle que des lunettes protectrices aérées non embuantes ou masque protecteur; un casque de sécurité approuvé; et de la protection à l'audition (des boules ou des cache-oreilles). Les utilisateurs devront se faire examiner l'audition régulièrement, puisque le bruit des tronçonneuses peut nuire à l'audition. Fixez les cheveux au-dessus des épaules.

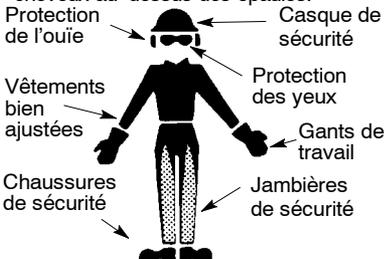

- Lorsque vous utilisez la scie, éloignez toutes les parties de votre corps de la chaîne.
- Lorsque vous mettez la scie en marche ou que vous utilisez celle-ci, gardez les enfants, les curieux et les animaux domestiques à une distance d'au moins 10 mètres (30 pieds) des lieux de travail.
- Ne manipulez pas ou n'utilisez pas la scie à chaîne si vous êtes fatigué, malade ou contrarié, ou si vous avez pris de l'alcool, des drogues ou des médicaments. Vous devez être en bonne condition physique et être alerte mentalement. Si vous souffrez

d'un problème qui peut être aggravé par un effort continu, demandez à votre médecin si vous pouvez utiliser une scie à chaîne.

- Planifiez soigneusement à l'avance votre travail de coupe. Ne commencez pas à couper avant d'avoir dégagé les lieux de travail, d'avoir les pieds bien au sol et, spécialement si vous abattez un arbre, d'avoir un endroit où vous pourrez retraiter en toute sécurité.

UTILISEZ LA SCIE DE FAÇON SÉCURITAIRE

- Ne tenez jamais la scie à chaîne d'une seule main. Vous risquez alors de subir de graves blessures et il en va de même pour les personnes se tenant à proximité. Une scie à chaîne est un outil conçu pour être utilisé à deux mains.
- N'utilisez la scie à chaîne qu'à l'extérieur, dans un endroit bien ventilé.
- N'utilisez pas la scie à chaîne à partir d'une échelle ou si vous êtes grimpé sur un arbre.
- Lorsque vous mettez la scie en marche assurez-vous que la chaîne ne touche à rien. Ne tenez jamais de mettre la scie en marche lorsque le guide-chaîne est dans une coupe.
- N'appliquez aucune pression sur la scie, spécialement à la fin de la coupe. Vous pourriez alors perdre la maîtrise de la scie à chaîne une fois la coupe terminée.
- Arrêtez la scie avant de la déposer au sol.
- N'utilisez pas une scie à chaîne endommagée, mal réglée, partiellement assemblée ou non assemblée de façon sécuritaire. Remplacez toujours immédiatement le guide-chaîne, la chaîne, le protège-main, le frein de chaîne ou toute autre pièce si vous constatez que l'une de ces pièces est endommagée, brisée ou a été enlevée.
- Ne transportez la scie que si le moteur est arrêté. Durant son transport, gardez toujours la scie à une certaine distance de votre corps, le guide-chaîne et la chaîne vers l'arrière. De préférence, insérez le guide-chaîne dans un fourreau.

MAINTENEZ TOUJOURS VOTRE SCIE EN BON ÉTAT

- Confiez toujours l'entretien de votre scie à chaîne à un Service d'entretien qualifié, à l'exception des articles listés dans la section entretien de ce Guide. Par exemple, au cas d'être employés des outils incorrectes pour enlever ou serrer le volant lors de faire un service à l'embrayage, cela peut entraîner des dommages structurels au volant, qui pourrait donc éclater.
- Assurez-vous que la chaîne cesse de tourner lorsque vous relâchez la gâchette d'accélérateur. Pour corriger le problème, consultez la section RÉGLAGE DU CARBURATEUR.
- Ne modifiez jamais votre scie à chaîne.
- Gardez les poignées sèches, propres et exemptes d'huile ou de mélange carburant.

- Gardez les couvercles et les ferrures bien serrés.
- N'utilisez que des pièces ou accessoires Poulan PRO, comme on vous le recommande.

MANIPULEZ LE CARBURANT AVEC PRÉCAUTION

- Ne fumez pas pendant que vous manipulez le carburant ou que vous utilisez la scie à chaîne.
- Éliminez toutes les sources d'étincelles ou de flamme dans les endroits servant à la préparation du mélange carburant ou au remplissage du réservoir. Il ne devrait y compris y fumée, les flammes ouvertes, ou travail qui pourrait causer des étincelles. Permettez au moteur de se refroidir avant de ajouter le carburant au réservoir.
- Veillez à toujours disposer des outils nécessaires à l'extinction d'un feu.
- Mélangez et versez le carburant à l'extérieur, et utilisez un contenant identifié et approuvé pour stockage de différents types de carburants. Essuyez toujours le carburant renversé avant de mettre la scie en marche.
- Éloignez-vous d'au moins 3 mètres (10 pieds) du lieu de remplissage avant de mettre la scie en marche.
- Pour effectuer le remplissage de carburant, arrêtez d'abord le moteur et laissez refroidir la scie à chaîne sur un matériau incombustible, non pas sur des feuilles sèches, de la paille, du papier, etc. Puis, enlevez lentement le bouchon du réservoir de carburant et remplissez le réservoir.
- Rangez la scie à chaîne et le contenant de carburant dans un endroit frais, sec et bien ventilé, où les vapeurs d'essence ne peuvent atteindre les étincelles ou les flammes produites par un chauffe-eau, un moteur électrique, un interrupteur, une fournaise, etc.

PROTECTION ANTIRECUL

- AVERTISSEMENT:** Évitez les reculs qui peuvent causer des blessures graves. Le **recul** est un mouvement brusque du guide-chaîne vers l'arrière, vers le haut ou vers l'avant qui se produit lorsque la chaîne se bloque, particulièrement si on coupe avec l'extrémité du guide-chaîne, si la chaîne entre en contact avec un objet tel qu'un tronc d'arbre ou une branche ou lorsque la pièce de bois se referme et pince la chaîne dans la coupe. Le fait d'entrer en contact avec un corps étranger dans la pièce de bois peut également entraîner une perte de maîtrise de la scie à chaîne.
- Le **recul de rotation** se produit lorsque la chaîne en mouvement entre en contact avec un objet à la hauteur de l'extrémité supérieure du guide-chaîne. Ce contact peut amener la chaîne à s'enfoncer dans l'objet, ce qui arrête la chaîne pendant un instant. Une réaction inverse instantanée se produit alors, projetant le guide-chaîne vers le haut et vers l'arrière, en direction de l'utilisateur.
 - Le **recul de pincement** se produit lorsque la pièce de bois se referme et pince la chaîne

en mouvement dans la coupe, le long de la partie supérieure du guide-chaîne, ce qui arrête instantanément la chaîne. Cet arrêt soudain de la chaîne entraîne un renversement de la force de la chaîne servant à couper le bois et amène la scie à se déplacer dans le sens contraire de la rotation de la chaîne. La scie est alors projetée directement vers l'utilisateur.

- Le **recul de traction** se produit lorsque la chaîne en mouvement entre en contact avec un corps étranger dans la pièce de bois, dans la coupe le long de la partie inférieure du guide-chaîne, ce qui arrête instantanément la chaîne. Cet arrêt soudain tire la scie vers l'avant et l'éloigne de l'utilisateur, ce qui peut facilement faire perdre la maîtrise de la scie à ce dernier.

Évitez le recul de pincement :

- Faites très attention aux situations où aux obstructions qui pourraient amener le matériau à pincer le haut du guide-chaîne ou à arrêter le déplacement de celle-ci.
- Ne coupez qu'un seul billot à la fois.
- Pendant le tronçonnage, n'arquez pas la scie latéralement lorsque vous enlevez le guide-chaîne d'un trait de scie par en dessous.

Évitez la recul de traction :

- Ne commencez à couper qu'au moment où la scie fonctionne à pleine vitesse et que le carter de la scie est appuyé contre la pièce de bois.
- Utilisez des coins en plastique ou en bois. N'utilisez jamais de pièces métalliques pour maintenir la coupe ouverte.

Sens du recul

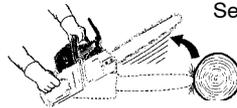

Évitez les obstruction



RÉDUISEZ LES RISQUES DE RECUL

- Attendez-vous toujours à la possibilité de recul. En comprenant bien ce qui se passe, vous pouvez réduire l'élément de surprise qui contribue aux accidents.
- Ne laissez jamais la chaîne en mouvement entrer en contact avec un objet à l'extrémité du guide-chaîne.
- Assurez-vous que les lieux de travail sont toujours exempts d'obstructions tels que des arbres, branches, roches, clôtures, souches, etc. Éliminez ou évitez toute obstruction qui pourrait entrer en contact avec la chaîne pendant la coupe.
- Lorsque vous coupez une branche, ne laissez pas le guide-chaîne entrer en contact avec une autre branche ou un autre objet situé à proximité.
- Gardez la chaîne bien affûtée et correctement tendue. Une chaîne lâche

ou émoussée accroît les risques de recul. Suivez les instructions du fabricant sur l'entretien et l'affûtage de la chaîne. Vérifiez régulièrement la tension de la chaîne, mais jamais pendant que la scie est en marche. Assurez-vous que les écrous du frein de chaîne sont serrés à fond.

- Ne commencez à couper qu'au moment où la scie fonctionne à pleine vitesse et continuez ainsi. Les risques de recul sont plus grands lorsque la chaîne se déplace plus lentement.
- Ne coupez qu'un rondin au même temps.
- Faites très attention lorsque vous voulez terminer une coupe déjà entreprise.
- Ne tentez pas d'exécuter des coupes en commençant avec le bout du guide-chaîne (coupes en plongée).
- Faites attention aux billots qui se déplacent ou à d'autres forces qui pourraient faire fermer une coupe et pincer la chaîne ou tomber sur celle-ci.
- Utilisez le guide-chaîne à recul réduit et la chaîne à faible recul spécifiés.

GARDEZ LA MAÎTRISE DE LA SCIE

Tenez-vous à la gauche de la scie.



N'inversez jamais la position des mains

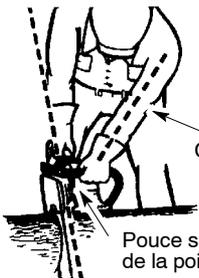

Coude bloqué

Pouce sur la face inférieure de la poignée avant

- Pour vous aider à garder la maîtrise de la scie en tout temps, il est préférable de tenir fermement celle-ci à deux mains. Ne lâchez jamais la scie. Que vous soyez gaucher ou droitier, saisissez la poignée arrière de la main droite. Placez les doigts de votre main gauche de façon qu'ils encerclent la poignée avant, le pouce sur la face inférieure de la poignée. Gardez le bras gauche bien droit et le coude bloqué.

- Lorsque vous exécutez des découpes, placez votre main gauche sur la poignée avant, en ligne droite avec votre main droite sur la poignée arrière. Tenez-vous légèrement du côté gauche de la scie à chaîne pour empêcher votre corps d'être en ligne droite avec la chaîne.
- Assurez-vous que le poids de votre corps est uniformément réparti sur vos deux pieds.
- Tenez-vous légèrement à gauche de la scie à chaîne afin d'éviter que le corps soit en ligne droite avec la chaîne.
- Ne travaillez jamais du bout des bras. Vous pourriez être tiré vers l'avant ou déséquilibré, ce qui pourrait vous faire perdre la maîtrise de l'outil.
- Ne coupez rien à une hauteur dépassant les épaules. Il est difficile de garder la maîtrise de la scie à chaîne à une hauteur supérieure aux épaules.

CARACTÉRISTIQUES DE SÉCURITÉ ANTIRECUL

⚠ AVERTISSEMENT:

Les caractéristiques mentionnées ci-dessous sont incluses sur votre scie à chaîne pour vous aider à réduire les risques de recul. Cependant, de telles caractéristiques n'éliminent pas complètement ce danger. Ne vous fiez pas uniquement aux dispositifs de sécurité. Respectez toutes les consignes de sécurité pour éviter les reculs et autres forces pouvant causer des blessures graves.

- Guide-chaîne à recul réduit : Conçu avec un bout à petit rayon, ce qui réduit la grandeur de la zone de danger du recul. Des essais ont démontré que ce type de guide-chaîne réduisait de beaucoup le nombre et la gravité des reculs aux tests faits en conformité avec la norme ANSI B175.1.

Guide-chaîne symétrique au recul réduit

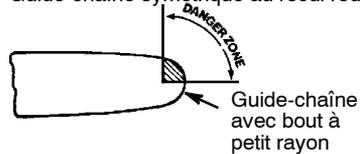

Guide-chaîne symétrique

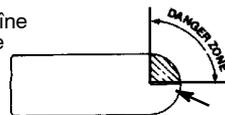

Guide-chaîne avec bout à grand rayon

- Chaîne à faible recul : Des essais effectués sur un échantillon représentatif de scies à chaîne d'une cylindrée inférieure à 3,8 po3 ont démontré que cette chaîne satisfaisait aux normes de rendement exigées pour le recul spécifiés dans la norme ANSI B175.1.

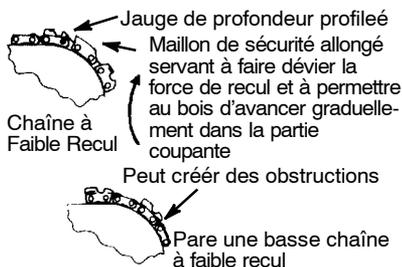

- Protège-main avant : Sert à éviter que la main gauche n'entre en contact avec la chaîne si votre main glisse à l'extérieur de la poignée avant.
- Deux des poignées sont placées à une certaine distance l'une de l'autre et sont en ligne droite l'une par rapport à l'autre. La distance entre les poignées et l'alignement des mains permet ainsi à l'utilisateur d'avoir un meilleur équilibre et une plus grande résistance pour maîtriser la projection de la scie vers lui si un recul se produit.

FREIN DE CHAÎNE ET ANGLE DE REcul CALCULÉ

- Frein de chaîne : Conçu pour arrêter la chaîne en cas de recul.

AVERTISSEMENT: NOUS N’AFFIRMONS PAS ET VOUS NE DEVEZ PAS PRÉSUMER QUE LE FREIN DE CHAÎNE VOUS PROTÈGERA SI UN REcul SE PRODUIT. Le recul est un mouvement ultrarapide qui projette le guide-chaîne et la chaîne en rotation vers l'arrière et vers le haut en direction de l'utilisateur. Le recul peut être causé par un contact entre le bout du guide-chaîne (dans la zone de danger) et un objet dur quelconque. Le recul peut également être causé par le pincement de la chaîne le long de la partie supérieure du guide-chaîne, ce qui peut pousser le guide-chaîne rapidement vers l'arrière en direction de l'utilisateur. L'une ou l'autre de ces situations peut vous faire perdre la maîtrise de la scie, ce qui pourrait vous causer des blessures graves et même mortelles. **NE VOUS FIEZ PAS AUX DISPOSITIFS DE SÉCURITÉ INTÉGRÉS À LA SCIE. POUR ÉVITER LES REculS, VOUS DEVEZ UTILISER CETTE SCIE CORRECTEMENT ET AVEC SOIN.** Les

Tableau d'angle de recul calcul (A.R.C.)

MODÈLE	GUIDE-CHAÎNE		CHAÎNE (N° DE PIÈCE)	A.R.C. sans frein de chaîne
	Pièce	Longueur		
PP4218AV	952044689	18"	952051338	33°

REMARQUE: Si cette scie à chaîne doit être utilisée pour l'abattement d'arbres, un frein de chaîne est exigé et ne sera pas retiré ou ne sera pas autrement invalidé pour être conforme aux règles OSHA fédérales pour l'abattement d'arbres.

guides-chaînes à recul réduit et les chaînes à faible recul réduisent le risque d'un recul et l'amplitude de celui-ci. Nous vous conseillons fortement d'utiliser ce type de pièces. La scie est équipée à l'origine de ces pièces à faible recul. Les réparations de frein de scie à chaîne doivent être effectuées par un distributeur autorisé de service. Apportez votre scie au magasin où vous l'avez achetée ou au distributeur autorisé de service le plus proche.

- Dans certains cas, le contact entre le bout du guide-chaîne et un objet peut causer une RÉACTION inverse ultrarapide, projetant le guide-chaîne vers le haut, en direction de l'utilisateur.
- Le pincement de la chaîne le long de la partie supérieure du guide-chaîne peut amener celui-ci à être repoussé rapidement vers l'utilisateur.
- Chacune de ces réactions peut vous faire perdre la maîtrise de la scie, ce qui pourrait vous causer de graves blessures. Ne vous fiez pas uniquement aux dispositifs de sécurité intégrés à la scie à chaîne.

AVERTISSEMENT: L'angle de recul calculé (A.R.C.) listé sur votre scie et sur le tableau A.R.C. ci-dessous représente l'angle de recul établi pour les combinaisons guide-chaîne et chaîne lorsqu'elles sont testées conformément aux normes de la CSA (Canadian Standard Association). Lorsque vous achetez un guide-chaîne et une chaîne de remplacement, essayez de choisir des pièces dont les valeurs A.R.C. sont parmi les plus faibles. Les valeurs A.R.C. les plus faibles représentent des angles plus sécuritaires pour l'utilisateur tandis que les valeurs A.R.C. les plus élevées indiquent un angle plus prononcé et une énergie de recul plus importante. L'angle calculé représenté indique l'énergie totale et l'angle associé sans actionnement du frein de chaîne durant le recul. Dans tous les cas, des valeurs A.R.C. plus faibles représentent un environnement de travail plus sécuritaire pour l'utilisateur.

Les combinaisons guide-chaîne et chaîne suivantes sont conformes aux normes de recul Z62.1 et Z62.3 de la CSA lorsqu'elles sont utilisées sur des scies listées dans ce Guide. L'utilisation de combinaisons de guide-chaîne et chaîne autres que celles listées n'est pas recommandée et peut ne pas être conforme aux normes requises par la CSA.

CONSIGNE DE SÉCURITÉ :

L'exposition continue aux vibrations provenant de l'utilisation prolongée d'un outil à main équipé d'un moteur à essence peut endommager les vaisseaux sanguins ou les nerfs des doigts, des mains et des articulations d'une personne sujette à des problèmes circulatoires ou à une enflure anormale. Il a été prouvé que l'utilisation prolongée de l'outil par temps froid endommage les vaisseaux

sanguins de personnes habituellement en bonne santé. Si vous ressentez des symptômes tels que qu'une perte de sensation, de la douleur, une perte de force, un changement dans la couleur ou la texture de la peau ou une perte de sensation dans les doigts, les mains ou les articulations, cessez d'utiliser cet outil et consultez un médecin. Un système antivibrations ne garantit pas l'élimination de ces problèmes. Les utilisateurs qui manipulent des outils à moteur de façon continue et régulière doivent surveiller de près leur condition physique et l'état de leur outil.

CONSIGNE SPECIAL: Votre scie à chaîne est équipée d'un silencieux à limiteur de température et d'un pare-étincelles qui sont conformes aux normes exigées par les codes 4442 et 4443 de la Californie. Dans toutes les forêts des Etats-Unis ainsi que dans les états de Californie, d'Idaho, du Maine, du Minnesota, du New Jersey, d'Oregon et de Washington, la loi exige que beaucoup de moteurs à combustion interne soient équipés d'un pare-étincelles. Si vous utilisez une scie à chaîne dans un état où de telles règles sont en vigueur, vous êtes également responsable de maintenir ces

pièces de sécurité en bon état. Ne pas le faire constitue une violation de la loi en vigueur. Consultez le Tableau des Responsabilités du Client dans la section ENTRETIEN de ce Guide. Tout défaut de respecter tous les avertissements et consignes de sécurité peut entraîner des blessures graves. Dans des situations qui ne sont pas couvertes dans ce Guide, soyez prudent(e) et faites preuve de bon sens. Si vous avez besoin d'aide, mettez-vous en rapport avec le distributeur autorisé de service ou appelez al numéro 1-800-554-6723.

NORMES: Cet appareil est homologué par Underwriter's Laboratories, Inc., comme se conformant à la:

ANSI B175.1-2000 Norme Nationale Américaine pour les outils moteurs - scie à chaîne à essence - Réglementation sur la Sécurité (ANSI B175.1-2000).

CSA Z62.1-2003 "La Sécurité et Santé de l'utilisateur de la Scie à Chaîne"

CSA Z62.3-2004 "La Sécurité de Santé de l'utilisateur en ce qui Concerne le Recul de la Scie à Chaîne"

ASSEMBLAGE

Portez toujours des gants de sécurité (non fournis) pendant l'assemblée.

INSTALLATION DU GUIDE-CHAÎNE ET LA CHAÎNE (Si elles n'ont pas été déjà installées)

AVERTISSEMENT: Vérifiez chaque pas du assemblage si vous avez reçu l'appareil déjà assemblé. Portez des gants protecteurs lorsque vous manipulez la chaîne. La chaîne est coupante et peut couper même lorsqu'elle n'est pas en mouvement.

1. Desserrez et enlevez les écrous de la guide-chaîne et enlevez la couvercle de l'embrayage de la scie à chaîne.
2. Enlevez le séparateur d'emballage en plastique et récyclé-le.

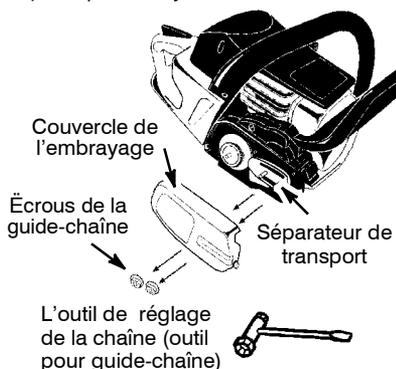

3. On utilise une goupille de réglage et une vis pour régler la tension de la chaîne. Il est très important que la goupille située sur la vis de réglage s'aligne dans l'orifice

inférieur du guide-chaîne. Le serrage de la vis déplace la goupille de réglage vers le haut ou le bas. Trouvez ce réglage avant d'installer le guide-chaîne dans la scie à chaîne tel qu'illustré.



Réglage du couvercle de l'embrayage

4. Tournez à la main la vis de réglage vers la gauche jusqu'à ce que la goupille de réglage touche la butée. Cela permettra pour la goupille d'être près de la bonne position.
5. Glissez le guide-chaîne sur les boulons de guide-chaîne jusqu'à ce qu'il arrête contre le pignon du tambour d'embrayage.

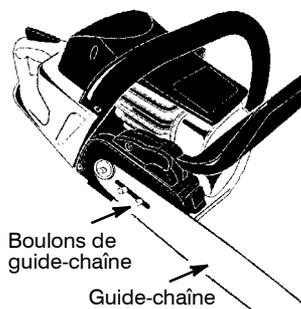

6. Retirez soigneusement la nouvelle chaîne de son emballage. Tenez la chaîne par les maillons-guides tel qu'illustré.

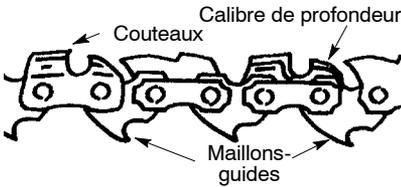
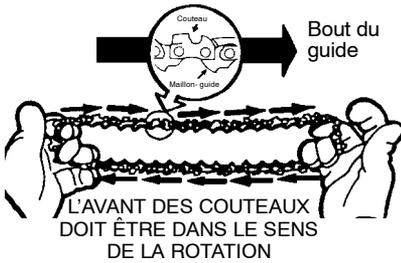

7. Placez la chaîne par-dessus et derrière l'embrayage et fixez les maillons-guides dans le pignon du tambour d'embrayage.
 8. Placez le bas des maillons-guides entre les dents du pignon à l'intérieur du nez du guide-chaîne.
 9. Fixez les maillons-guides de la chaîne dans la rainure du guide-chaîne.
 10. Poussez le guide-chaîne vers l'avant jusqu'à ce que la chaîne soit solidement fixée dans la rainure du guide-chaîne. Assurez-vous que tous les maillons-guides sont dans la rainure du guide-chaîne.
 11. Installez maintenant la couvercle de l'embrayage en vous assurant que la goupille de réglage est aligne dans l'orifice inférieur du guide-chaîne. Souvenez-vous que cette goupille fait déplacer vers le haut et vers le bas le guide-chaîne quand vous tournez le vis.

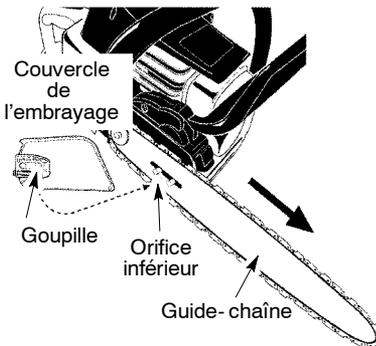

12. Réinstallez les écrous de la guide-chaîne et serrez-les à la main. Ne les serrez pas plus pour le moment. Après avoir tendu la chaîne, il faudra ajuster les écrous de la guide-chaîne.

TENSION DE LA CHAÎNE (y compris les appareils avec la chaîne déjà installée)

AVERTISSEMENT: Portez toujours des gants de sécurité lorsque vous manipulez la chaîne. Celle-ci est très tranchante et peut vous couper même lorsqu'elle est immobile.

REMARQUE: Tandis que vous réglez la tension de la chaîne, assurez-vous que les écrous de la guide-chaîne ont été ajustés seulement à la main. Si l'on tente régler la tension de la chaîne avec les écrous bien ajustés, on pourra endommager la scie à chaîne.

Verification de la tension:

Utilisez l'extrémité tournevis de l'outil de réglage de la chaîne (outil pour guide-chaîne) pour déplacer la chaîne autour du guide-chaîne. Si la chaîne ne tourne pas, c'est qu'elle est trop serrée. Si la chaîne est trop lâche, elle pendra au-dessous du guide-chaîne.

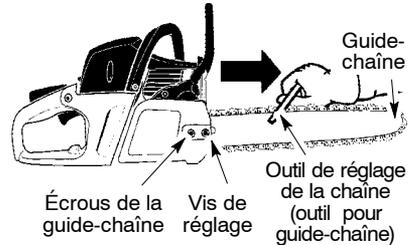

Réglage de la tension:

La tension de la chaîne est très importante. La chaîne a tendance à s'étirer à l'usage, surtout les premières fois que vous utilisez la scie. Chaque fois que vous utilisez la scie ou que vous refaites le plein de carburant, vérifiez toujours la tension de la chaîne.

1. Desserrez les écrous de la guide-chaîne jusqu'à ce que vous puissiez les serrer sur le couvercel de l'embrayage à l'aide des doigts.
2. Tournez le vis de réglage vers la droite jusqu'à ce que la chaîne touche fermement au bas du rail du guide-chaîne.

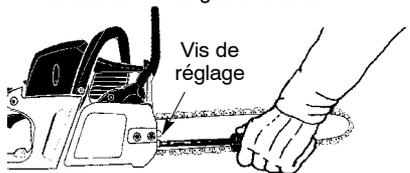

3. À l'aide de l'outil pour guide-chaîne, enroulez la chaîne autour du guide-chaîne pour vous assurer que tous les maillons sont dans la rainure du guide-chaîne.
4. Soulevez l'extrémité du guide-chaîne pour vérifier si la chaîne est trop lâche. Relâchez l'extrémité du guide-chaîne, puis tournez le vis de réglage d'un quart (1/4) de tour vers la droite. Répétez l'opération jusqu'à ce que la chaîne soit suffisamment tendue.

Vis de réglage - ¼ de tour



5. Tout en soulevant l'extrémité du guide-chaîne, serrez à fond les écrous de la guide-chaîne à l'aide de l'outil pour guide-chaîne.

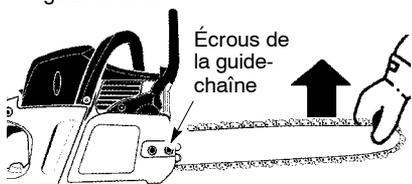

6. Utilisez l'extrémité tournevis de l'outil pour guide-chaîne pour déplacer la chaîne autour du guide-chaîne.
7. Si la chaîne ne tourne pas, c'est qu'elle est trop serrée. Desserrez légèrement les écrous de la guide-chaîne et desserrez la chaîne en tournant la vis de réglage vers la

gauche. Resserrez les écrous de la guide-chaîne.

8. Si la chaîne est trop lâche, elle pendra au-dessous du guide-chaîne. N'UTILISEZ PAS la scie si la chaîne est trop lâche.

REMARQUE: La chaîne est bien tendue si elle ne pend pas au-dessous du guide-chaîne à cause de son poids (la scie étant appuyée en position verticale), mais continue de tourner librement autour du guide-chaîne.

AVERTISSEMENT: Si vous utilisez la scie sans avoir serré la chaîne (chaîne lâche), celle-ci peut sauter à l'extérieur du guide-chaîne, causer de graves blessures et/ou endommager la chaîne, en la rendant inutilisable. Si la chaîne saute à l'extérieur du guide-chaîne, inspectez chacun des maillons pour vérifier qu'ils ne sont pas endommagés. Une chaîne endommagée doit être réparée ou remplacée.

FONCTIONNEMENT

FAMILIARISEZ-VOUS AVEC VOTRE SCIE À CHAÎNE

AVANT D'UTILISER LA SCIE À CHAÎNE, LISEZ CE GUIDE D'INSTRUCTIONS AINSI QUE LES RÈGLES DE SÉCURITÉ À OBSERVER. Pour vous familiariser avec l'emplacement des commandes et des réglages, comparez les pièces indiquées dans les illustrations à celles de l'outil lui-même. Conservez ce Guide à des fins de consultation.

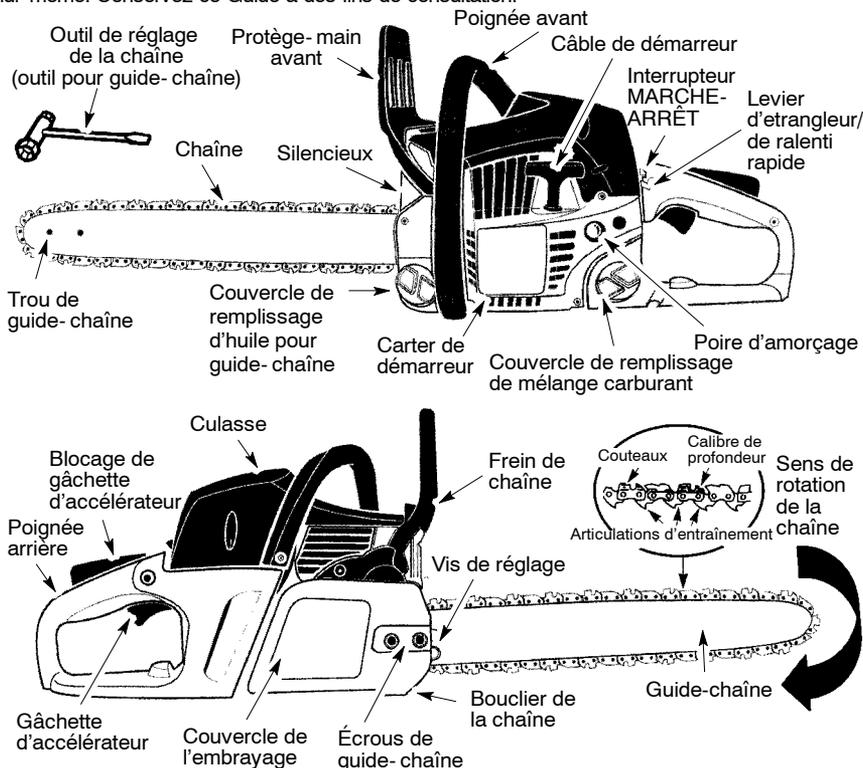

INTERRUPTEUR MARCHÉ-ARRÊT

Sert à mettre le moteur en marche ou à l'arrêter.

GÂCHETTE D'ACCÉLÉRATEUR

Sert à régler la vitesse du moteur.

BLOCAGE DE GÂCHETTE D'ACCÉLÉRATEUR

Doit être enfoncé avant que vous ne puissiez appuyer sur la gâchette d'accélérateur. Cette caractéristique permet d'éviter les mises en marche accidentelles.

LEVIER D'ÉTRANGLEUR/DE RALENTI RAPIDE

Dans le cas d'un démarrage à froid ou après le remplissage du réservoir de carburant, il suffit de tirer complètement vers l'extérieur le LEVIER D'ÉTRANGLEUR/DE RALENTI RAPIDE. L'étrangleur fournit du carburant supplémentaire au moteur durant le démarrage à froid.

POIRE D'AMORÇAGE

Elle fait circuler le carburant pour l'amener au carburateur et accélérer le démarrage.

FREIN DE CHAÎNE

Le FREIN DE CHAÎNE est un dispositif conçu pour arrêter la chaîne en cas de recul. Si un recul se produit, le frein de chaîne est automatiquement actionné. Le frein de chaîne est actionné manuellement si le protège-main avant est poussé vers l'avant. Pour dégager le frein de chaîne, tirez le protège-main avant vers l'arrière, le plus loin possible en direction de la poignée avant.

TENSION DE LA CHAÎNE

Il est normal qu'une chaîne neuve s'étire durant les 15 premières minutes de fonctionnement. Vous devez vérifier la tension de la chaîne avant chaque utilisation de la scie. Consultez le paragraphe TENSION DE LA CHAÎNE dans la section ASSEMBLAGE.

AVERTISSEMENT: Si vous utilisez la scie sans avoir serré la chaîne, (chaîne lâche), celle-ci peut sauter à l'extérieur du guide-chaîne, causer de graves blessures et/ou endommager la chaîne, en la rendant inutilisable.

AVANT DE METTRE LE MOTEUR EN MARCHÉ

AVERTISSEMENT: Le silencieux est très chaud pendant et après l'utilisation de la scie à chaîne. Ne touchez pas au silencieux et assurez-vous que celui-ci n'entre pas en contact avec un matériau combustible tel que du gazon séché ou de l'essence.

AVERTISSEMENT: Avant de commencer, assurez-vous de lire attentivement l'information sur la manipulation du carburant qui est mentionnée dans la section Consignes de sécurité de ce Guide. Si vous ne comprenez pas l'information donnée, n'essayez pas de remplir le réservoir de votre outil. Demandez l'aide de quelqu'un qui comprend bien l'information ou appelez notre ligne d'aide aux consommateurs au 1-800-554-6723.

REPLISSAGE DU RÉSERVOIR DE CARBURANT

AVERTISSEMENT: Enlevez doucement le couvercle du réservoir de carburant au moment du remplissage.

RENSEIGNEMENTS UTILES



Pour obtenir le bon mélange d'huile et d'essence, versez 3,2 onces d'huile synthétique à deux temps dans un gallon d'essence fraîche.

IMPORTANT: Cet équipement est conçu pour fonctionner avec du carburant sans plomb ayant un indice minimal d'octane de 87 (méthode R+M/2), avec un mélange d'éthanol jusqu'à 10 % maximum par volume (E-10).

Avant l'utilisation, le carburant doit être mélangé avec une huile synthétique de bonne qualité pour moteur refroidi à l'air 2 temps conçue pour un mélange dans un rapport 40:1. L'huile synthétique Poulan/WEEED EATER est recommandée. Mélanger le carburant et l'huile dans une proportion 40:1. Le rapport 40:1 est obtenu en mélangeant 95 ml (3,2 onces liquide) d'huile avec 4 litres (1 gallon) de carburant sans plomb. NE PAS UTILISER d'huile de qualité automobile ou marine. Ces huiles endommageront le moteur. Lors du mélange du carburant, suivez les instructions sur le contenant. Dès que l'huile est ajoutée au carburant, secouez quelques secondes le contenant pour assurer un bon mélange. Toujours lire et suivre les règles de sécurité en lien avec le carburant avant de procéder à l'avitaillement de la machine. Acheter des quantités d'essence pouvant être consommées dans les 30 jours afin de garantir la fraîcheur de l'essence.

MISE EN GARDE : Ne jamais utiliser uniquement du carburant dans la machine. Cela pourrait occasionner des dommages permanents au moteur et annuler la garantie limitée. **Ne pas utiliser de carburants de remplacement** tels que des mélanges d'éthanol à plus de 10 % par volume (E-15, E-85) ou tout carburant additionné de méthanol. Le recours à ces carburants peut entraîner des problèmes majeurs au niveau de la performance et de la durabilité du moteur.

HUILE DE GRAISSAGE DE GUIDE-CHAÎNE ET DE CHAÎNE

Le guide-chaîne et la chaîne ont besoin de lubrification continue. Le huileur-graisseur de chaîne assure une lubrification continue de la chaîne et du guide-chaîne quand le réservoir d'huile est maintenu rempli. Le manque d'huile peut causer une détérioration rapide de la chaîne et du guide-chaîne. Une trop petite quantité d'huile causera une surchauffe de la chaîne (de la fumée sortira de celle-ci) et une décoloration du guide-chaîne. Quand la température est sous zéro, l'huile devient plus épaisse, donc il faudra la diluer

avec un peu (5 à 10%) de gazole N° 1 ou pétrole. L'huile de guide-chaîne et chaîne doit courir librement.

L'huile Poulan ou Poulan PRO de guide-chaîne et chaîne est formulée pour protéger votre scie à chaîne contre les dégâts excessifs causés par la chaleur et la friction et telle résiste la perte d'épaisseur à hautes températures. Si l'huile Poulan ou Poulan PRO de guide-chaîne et chaîne n'est pas disponible, utilisez une bonne huile de la catégorie SAE 30.

- N'employez jamais d'huile usée.
- Arrêtez le moteur avant d'enlever les couvercles.

FREIN DE CHÂÎNE

Pour vous assurer que le frein de chaîne est dégagé, tirez le protège-main avant vers l'arrière, le plus loin possible en direction de la poignée avant. Avant de commencer à utiliser la scie, assurez-vous toujours que le frein de chaîne est dégagé.

AVERTISSEMENT: La chaîne ne doit pas bouger lorsque le moteur fonctionne au ralenti. Si la chaîne se déplace lorsque le moteur tourne au ralenti, consultez la section RÉGLAGE DU CARBURATEUR à l'intérieur de ce Guide. Évitez tout contact avec le silencieux. Un silencieux chaud peut causer de graves blessures.

Pour arrêter le moteur, déplacez l'interrupteur MARCHÉ-ARRÊT (ON/STOP) à la position STOP.

Pour mettre le moteur en marche, maintenez fermement la scie au sol, comme illustré. Assurez-vous que la chaîne tourne librement sans toucher à rien.

Utilisez entre 40 à 45 cm (15 à 18 pouces) de câble par tentative.

Tenez bien la scie à chaîne en place lors de chaque tentative.

Poignée du câble de démarrage



Pied droit à travers la poignée arrière

AVERTISSEMENT: Ne tentez pas de faire démarrer la scie en la lançant ou en la faisant tomber. Vous risquez de perdre le contrôle de la scie et peut causer des blessures graves.

POINTS IMPORTANTS À NE PAS OUBLIER

Lorsque vous tirez le câble de démarreur, ne le tirez pas jusqu'au bout, car le câble pourrait alors se rompre. Ne laissez pas le câble de démarreur revenir brusquement à sa position initiale. Tenez la poignée et laissez le câble se rembobiner lentement.

Dans le cas d'un démarrage par temps froid, mettez l'outil en marche en réglant l'étrangleur à la position d'ouverture maximum (FULL CHOKE). Laissez réchauffer le moteur avant de presser la gâchette d'accélérateur.

REMARQUE: Ne coupez aucun matériau lorsque le levier d'étrangleur (de ralenti est à la position d'ouverture maximum FULL CHOKE).

RENSEIGNEMENTS UTILES



Si vous ne réussissez pas à faire démarrer votre moteur après avoir suivi ces instructions, appelez le 1-800-554-6723.

DÉMARRAGE D'UN MOTEUR FROID (ou d'un moteur chaud après épuisement du carburant)

REMARQUE: Dans les étapes suivantes, lorsque le levier d'étrangleur/de ralenti rapide est tiré à la position d'ouverture maximum (FULL CHOKE), le réglage exact des gaz est automatiquement effectué pour le démarrage du moteur.

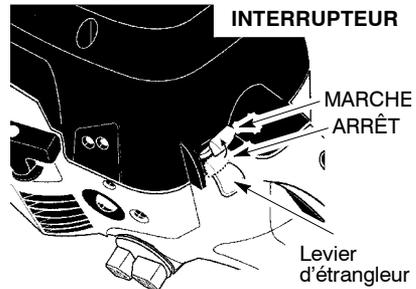

1. Déplacez l'interrupteur MARCHÉ-ARRÊT (ON/STOP) à la position ON.
2. Enfoncez lentement 6 fois la poire d'amorçage.
3. Tirez le levier d'étrangleur/de ralenti rapide à la position d'ouverture maximum (FULL CHOKE).
4. Tirez rapidement le câble de démarrage avec la main droite 5 fois. Puis, passez à l'étape suivante.

REMARQUE: Le moteur pourrait sembler vouloir démarrer avant la 5ème tentative. Dans un tel cas, passez à l'étape suivante.

5. Enfoncez le levier d'étrangleur/de ralenti rapide à la position HALF CHOKE.

LEVIER D'ÉTRANGLEUR/ DE RALENTI RAPIDE

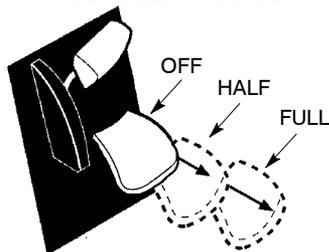

6. Tirez rapidement le câble de démarreur avec la main droite jusqu'à ce que le moteur démarre.
7. Laissez fonctionner le moteur pendant environ 30 secondes. Puis, pressez et relâchez la gâchette d'accélérateur pour permettre au moteur.

DÉMARRAGE D'UN MOTEUR CHAUD

1. Déplacez l'interrupteur MARCHÉ-ARRÊT (ON/STOP) à la position ON.
2. Enfoncez lentement 6 fois la poire d'amorçage.
3. Pour fixer le ralenti rapide, tirez le levier d'étrangleur/de ralenti à la position d'ouverture maximum (full choke) ; puis enfoncez le levier d'étrangleur/de ralenti rapide à la position HALF CHOKE.
4. Tirez rapidement le câble de démarreur avec la main droite jusqu'à ce que le moteur démarre.
5. Pressez et relâchez la gâchette d'accélérateur pour permettre au moteur de retourner à la position de ralenti.

DÉMARRAGE DIFFICILE (ou démarrage d'un moteur noyé)

Il est possible que le moteur soit noyé s'il n'a pas démarré après 10 tentatives. Pour éliminer l'excès de carburant d'un moteur noyé, enfoncez complètement le levier d'étrangleur/de ralenti rapide (à la position OFF CHOKE) et puis suivez les instructions de démarrage d'un moteur chaud mentionnées ci-dessus). Assurez-vous que l'interrupteur MARCHÉ-ARRÊT (ON/STOP) est à la position ON. Il est possible que le moteur ne démarre qu'après de nombreuses tentatives, selon la quantité de carburant qui a amené le moteur à se noyer. Si le moteur de démarre toujours pas, consultez le TABLEAU DE DEPANNAGE ou appelez au numéro 1-800-554-6723.

FREIN DE CHAÎNE

AVERTISSEMENT: Si le ruban de frein est trop usé (mince), il pourrait se briser lorsque le frein de chaîne est actionné. Si le ruban de frein est brisé, le frein de chaîne ne pourra arrêter la chaîne. Remplacez le ruban de frein si son épaisseur est inférieure à 0,5 mm (0,020 po). Les réparations effectuées sur le frein de chaîne doivent être confiées à un distributeur autorisé de service. Apportez votre

outil au magasin où vous l'avez acheté ou au distributeur autorisé de service le plus proche.

- Cette scie est équipée d'un frein de chaîne. Le frein est conçu pour arrêter la chaîne en cas de recul (rebond).
- Le frein de chaîne actionné par inertie est actionné si le protège-main avant est poussé vers l'avant, soit manuellement (à la main) ou automatiquement (à la suite d'un mouvement brusque).
- Si le frein est déjà actionné, vous devez tirer le protège-main avant le plus loin possible vers l'arrière, en direction de la poignée avant.
- Lorsque vous coupez un matériau avec la scie, le frein de chaîne doit être dégagé.

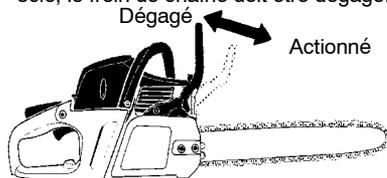

Commande de la fonction de freinage

ATTENTION: Le frein de chaîne doit être vérifié plusieurs fois par jour. Le moteur doit fonctionner lorsque vous effectuez cette vérification. C'est la seule occasion où la scie à chaîne doit être placée au sol avec le moteur en marche.

Posez la scie sur un plancher ou un sol ferme. Tenez les poignées des deux mains et pressez la gâchette d'accélérateur au maximum. Actionnez le frein de chaîne en tournant votre poignet gauche contre le protège-main sans relâcher votre prise autour de la poignée avant. La chaîne devrait instantanément arrêter de tourner.

Vérification de la force d'inertie

AVERTISSEMENT: Le moteur doit être à l'arrêt lorsque vous effectuez la vérification suivante.

Tenez la scie à chaîne à environ 35 cm (14 po) au-dessus d'une souche ou d'une autre surface en bois. Relâchez votre prise sur la poignée avant et utilisez le poids de la scie pour laisser le bout du guide-chaîne tomber vers l'avant et toucher à la souche. Le frein devrait être actionné au moment où le guide-chaîne frappe la souche.

CONSEILS D'UTILISATION

- Vérifiez la tension de la chaîne avant d'utiliser l'outil pour la première fois, après 1 minute de fonctionnement et avant chaque nouvelle utilisation. Consultez le paragraphe TENSION DE LA CHAÎNE dans la section ASSEMBLAGE.
- Ne coupez que du bois. Ne coupez jamais de métal, de plastique, de ciment, de matériaux de construction autres que du bois, etc.
- Arrêtez la scie si la chaîne heurte un corps étranger. Inspectez la scie et réparez ou remplacez les pièces endommagées, au besoin. Si la chaîne saute à l'extérieur du guide-chaîne, inspectez-la avant de la

remettre en place pour voir si les maillons-guides ne sont pas endommagés. Les bavures que présentent les maillons-guides et qui les empêchent d'entrer dans la rainure du guide-chaîne, peuvent être enlevées à l'aide d'une lime plate.

- Évitez que la chaîne ne s'encrasse ou n'entre en contact avec du sable. Même un peu de saleté émousse rapidement une chaîne, augmente la possibilité d'un recul et nécessite l'affûtage ou le remplacement de la chaîne.
- Même un peu de saleté émousse rapidement une chaîne et augmente la possibilité d'un recul.
- Pratiquez-vous à couper de petites bûches en suivant les étapes mentionnées ci-dessous. Cela vous aidera à mieux "sentir" votre scie avant d'utiliser celle-ci pour effectuer de gros travaux de coupe.
 - Pressez la gâchette d'accélérateur et laissez le moteur atteindre sa vitesse maximale avant de commencer la coupe.
 - Commencez à couper en plaçant le cadre de scie contre la bûche.
 - Laissez le moteur fonctionner à la vitesse maximale durant toute l'opération de coupe.
 - Laissez la chaîne effectuer son travail. N'exercez qu'une légère pression vers le bas.
 - Relâchez la gâchette d'accélérateur dès que la coupe est terminée, ce qui permet au moteur de fonctionner au ralenti. Le fait de faire fonctionner la scie à pleine vitesse sans couper un matériau entraîne une usure prématurée de l'outil. **On lui recommande que le moteur pour ne pas être fonctionné pendant plus que 30 secondes à la vitesse maximum.**
- Pour éviter de perdre la maîtrise de l'outil une fois la coupe terminée, n'appliquez aucune pression sur la scie à la fin de l'opération de coupe.
- Arrêtez le moteur avant de poser l'appareil sur la terre.

TECHNIQUES D'ABATTAGE D'ARBRES

- ⚠ AVERTISSEMENT:** Vérifiez s'il y a des branches mortes ou brisées qui pourraient tomber pendant ce vous procédez à la coupe, ce qui pourrait causer de graves blessures. Si vous ne savez pas dans quelle direction l'arbre abattu tombera, ne coupez pas à proximité de bâtiments ou de fils électriques. De plus, ne coupez pas le soir, car vous ne pourrez pas voir correctement ce qui se passe, ou encore par mauvais temps, par exemple s'il pleut, s'il neige ou s'il y a de forts vents, etc.
- Planifiez soigneusement l'opération de coupe à l'avance.
 - Dégagez l'aire de travail. Il vous faut une aire dégagée tout autour de l'arbre afin que vous puissiez y poser vos pieds de façon sécuritaire.

- L'utilisateur de la scie à chaîne doit toujours se tenir du côté plus élevé du terrain, car l'arbre coupé roulera ou glissera fort probablement du côté le plus bas une fois abattu.
- Étudiez les conditions naturelles qui peuvent amener l'arbre à tomber dans une direction en particulier.

Les conditions naturelles qui peuvent déterminer la direction dans laquelle un arbre va tomber comprennent:

- La direction et la vitesse du vent.
- L'inclinaison de l'arbre. Si le terrain est inégal ou en pente, il se pourrait que l'inclinaison d'un arbre ne soit pas apparente. Utilisez un fil à plomb ou un niveau pour déterminer le sens d'inclinaison d'un arbre.
- Les poids et le nombre de branches sur l'un des côtés de l'arbre.
- Les arbres et les obstacles environnants. Vérifiez si l'arbre comporte des sections de bois pourri ou en décomposition. Si le tronc est pourri ou décomposé, l'arbre peut se briser et tomber en direction de l'utilisateur de la scie.

Assurez-vous qu'il y a suffisamment d'espace pour que l'arbre tombe sans problème. Gardez une distance de deux longueurs d'arbre et demie entre l'aire de coupe et la personne la plus proche ou d'autres objets situés à proximité. Le bruit du moteur peut empêcher quelqu'un d'entendre un avertissement lancé. Enlevez la saleté, les pierres, l'écorce détachée, les clous, les agrafes et les fils de l'arbre sur lequel des coupes doivent être effectuées.

Prévoyez un trajet d'accès claire de retraite à l'arrière et à la diagonale à la ligne de la chute.

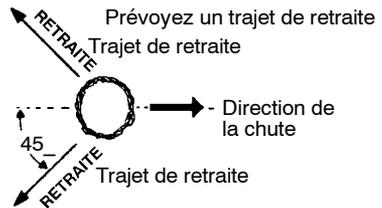

POUR ABBATRE DE GRANDS ARBRES

(6 pouces de diamètre ou plus)

La méthode de l'entaille est utilisée pour abattre de grands arbres. Une entaille est effectuée sur le côté de l'arbre correspondant à la direction de chute désirée. Une fois qu'une coupe d'abattage aura été faite sur le côté opposé à l'entaille, l'arbre aura tendance à tomber dans la direction de l'entaille.

REMARQUE: Si l'arbre a de grosses racines d'appui, enlevez-les avant de couper l'entaille. Si vous utilisez la scie pour enlever les racines d'appui, assurez-vous que la scie à chaîne n'entre pas en contact avec le sol pour éviter que la chaîne ne devienne émoussée.

ENTAILLE ET SENS D'ABATTAGE DE L'ARBRE

- Pour effectuer une entaille, commencez d'abord par la partie du haut. Coupez jusqu'à 1/3 du diamètre de l'arbre. Ensuite, terminez l'entaille en coupant la partie du bas. Consultez l'illustration ci-contre. Une fois l'entaille effectuée, enlevez le coin de bois de l'arbre.

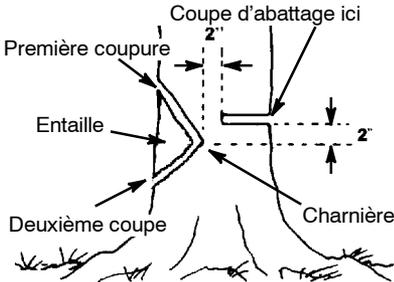

- Une fois le coin de bois enlevé, faites la coupe d'abattage du côté opposé à l'entaille. Assurez-vous alors de couper à environ deux pouces plus haut que le centre de l'entaille. Il y aura alors suffisamment de bois non coupé entre la coupe d'abattage et l'entaille pour former une charnière. Cette charnière aidera à empêcher l'arbre de tomber dans la mauvaise direction.

La charnière maintient l'arbre sur la souche et aide à et aide à diriger la chute de celui-ci

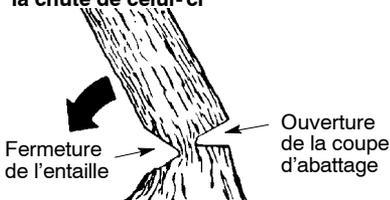

REMARQUE: Avant de terminer la coupe d'abattage, utilisez des coins, au besoin, pour ouvrir la coupe et diriger la chute de l'arbre abattu. Pour éviter un recul et des dommages à la chaîne, utilisez des coins en bois ou en plastique, mais ne vous servez jamais de coins en acier ou en fer.

- Soyez attentif aux signes indiquant que l'arbre est prêt à tomber : craquements, élargissement de la coupe d'abattage ou mouvement dans les branches les plus hautes.
- Lorsque l'arbre commence à tomber, arrêtez la scie, posez-la au sol et éloignez-vous rapidement en empruntant le trajet de retraite prévu.
- **N'UTILISEZ PAS** la scie pour abattre un arbre partiellement tombé. Soyez très prudent avec les arbres partiellement tombés qui peuvent ne pas être solidement appuyés. Lorsqu'un arbre ne tombe pas complètement, posez la scie dans un endroit sécuritaire et faites tomber l'arbre en utilisant un treuil à câble, un palan à mouffes ou un tracteur.

COUPE D'UN ARBRE TOMBÉ (TRONÇONNAGE)

Tronçonnage est le terme servant à désigner la coupe d'un arbre abattu en bûches de la taille désirée.

AVERTISSEMENT: Ne vous tenez pas sur la bille de bois que vous coupez. N'importe quelle partie de celle-ci peut rouler et vous faire perdre l'équilibre et la maîtrise de la scie. Ne vous placez pas à un endroit situé plus bas que la bille de bois à couper.

POINTS IMPORTANTS

- Ne coupez qu'une seule bille de bois à la fois.
- Faites très attention lorsque vous coupez du bois déchiqueté. Des parties pointues de bois pourraient être projetées vers vous.
- Utilisez un chevalet de sciage pour couper de petites billes de bois. Ne laissez jamais une autre personne tenir la bille de bois pendant que vous coupez celle-ci et ne tenez jamais la bille de bois avec votre jambe ou votre pied.
- Ne coupez pas de billes de bois dans un endroit où des bûches, des branches et des racines sont enchevêtrées. Tirez les billes de bois dans un endroit dégagé avant de les couper.

TECHNIQUES DE TRONÇONNAGE

AVERTISSEMENT: Si la lame de la scie se coince ou se bloque dans une bille de bois, ne tentez pas de la sortir de force. Vous pouvez alors perdre la maîtrise de la scie, ce qui pourrait causer de graves blessures et endommager la scie. Arrêtez la scie, enfoncez un coin en bois ou en plastique dans la coupe jusqu'à ce que puissiez enlever facilement la lame de scie. Remettez la scie en marche et repositionnez-vous avec soin dans la coupe. N'utilisez pas un coin en métal. Ne tentez pas de remettre la scie en marche lorsque la lame de celle-ci est coincée ou bloquée dans une bille de bois.

Utilisez un coin pour enlever la lame coincée



Arrêtez la scie à chaîne et utilisez un coin en bois ou en plastique pour ouvrir la coupe de force

Une **coupe descendante** s'effectue en commençant par le dessus de la bille de bois, le bas de la scie étant alors appuyé contre la bille de bois. Lorsque vous faites une coupe descendante, appliquez une légère pression vers le bas.

Coupe descendante



Coupe ascendante



Une **coupe ascendante** implique que l'on coupe la partie inférieure de la bille de bois, le haut de la scie étant alors appuyé contre la bille de bois. Lorsque vous faites une coupe ascendante, appliquez une légère pression vers le haut. Tenez fermement la scie et gardez-en la maîtrise. La scie aura tendance à être repoussée vers vous.

AVERTISSEMENT: Ne tournez jamais la scie à l'envers pour effectuer une coupe ascendante. Il est impossible de garder la maîtrise de la scie dans cette position. Faites toujours votre première coupe du côté compression de la bille de bois. Le côté compression est l'endroit où est concentrée la pression exercée par le poids de la bille de bois.

Première coupe du côté compression de la bille de bois



Deuxième coupe

Deuxième coupe



Première coupe du côté compression de la bille de bois

TRONÇONNAGE SANS L'AIDE D'UN SUPPORT

- Coupez par le dessus jusqu'à une profondeur équivalant à 1/3 du diamètre de la bille de bois.
- Tournez la bille de bois et finissez de la couper en effectuant une seconde coupe par le dessus.
- Surveillez les billes de bois sur lesquelles on trouve un côté compression. Consultez les illustrations pour couper des billes de bois sur lesquelles on trouve un côté compression.

TRONÇONNAGE À L'AIDE D'UNE BILLE DE BOIS OU D'UN SUPPORT

- N'oubliez pas que la première coupe doit toujours être effectuée du côté compression de la bille de bois. (Consultez l'illustration ci-dessous pour savoir comment effectuer la première et la deuxième coupe.)
- La première coupe doit être effectuée jusqu'à une profondeur équivalant à 1/3 du diamètre de la bille de bois.
- Finissez de couper en effectuant la deuxième coupe.

À l'aide d'une bille de bois comme support

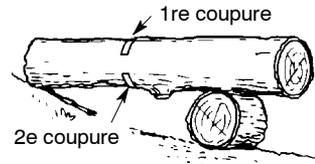
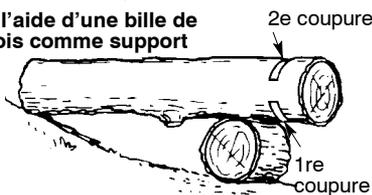

À l'aide d'un support

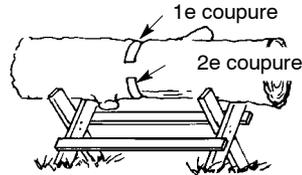
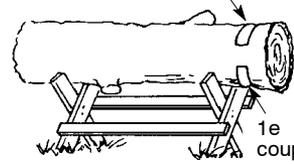

ÉBRANCHAGE ET ÉMONDAGE

AVERTISSEMENT: Soyez attentif et protégez-vous contre les reculs. Lorsque vous effectuez de l'ébranchage ou de l'émondage, ne laissez pas la chaîne en rotation entrer en contact avec d'autres branches ou objets à l'extrémité du guide-chaîne. De tels contacts pourraient causer de graves blessures.

AVERTISSEMENT: Ne grimpez jamais à un arbre pour effectuer de l'ébranchage ou de l'émondage. Ne montez jamais sur une échelle, une plate-forme ou une bille de bois et ne vous placez jamais dans une position qui pourrait vous faire perdre l'équilibre et la maîtrise de la scie.

POINTS IMPORTANTS

- Travaillez lentement, en maintenant les deux mains fermement saisies sur la scie à chaîne. Conservez un bon équilibre.
- Surveillez la présence de petites branches à effet ressort. Ce sont des branches de petit diamètre qui, à l'exemple d'un coup de fouet, peuvent revenir vers vous avec force ou vous déséquilibrer. Faites très attention lorsque vous coupez des branches de petit diamètre.
- Soyez attentif au redressement instantané de branches qui sont courbées ou sous pression. Évitez d'être frappé par la branche ou par la scie au moment où la tension est relâchée dans les fibres du bois.
- Pour éviter les chutes possibles, enlevez fréquemment les branches tombées par terre.

ÉBRANCHAGE

- N'ébranchez un arbre qu'après qu'il soit abattu.
- Laissez les plus grosses branches sous l'arbre abattu afin qu'elles supportent l'arbre pendant que vous l'ébranchez.

- Commencez à la base de l'arbre abattu et continuez en direction de la cime de celui-ci, en coupant les grosses et les petites branches. Coupez les petites branches d'un seul coup de scie.
- Assurez-vous que l'arbre se trouve toujours entre vous et la chaîne.
- Enlevez les branches les plus grosses en utilisant les techniques de coupe décrites à la section TRONÇONNAGE SANS L'AIDE D'UN SUPPORT.
- Utilisez toujours une coupe descendante pour couper de petites branches ou des branches suspendues. L'utilisation d'une coupe ascendante pourrait faire tomber les branches sur la chaîne et coincer celle-ci.

ÉMONDAGE

AVERTISSEMENT: Limitez l'émondage aux branches situées à la hauteur des épaules ou au-dessous des celles-ci. Ne coupez pas de branches situées à une hauteur supérieure aux épaules. Demandez à un émondeur professionnel d'effectuer le travail.

- Faites la première coupe à une profondeur équivalant à 1/3 du diamètre de la branche. Cette première coupe fera fléchir la branche de sorte qu'elle tombera facilement au moment de la deuxième coupe.
- Ensuite, utilisez une coupe descendante pour couper complètement la branche. Finissez l'opération d'émondage en utilisant une coupe descendante afin que la souche de la branche sorte de 1 à 2 pouces à l'extérieur du tronc de l'arbre.

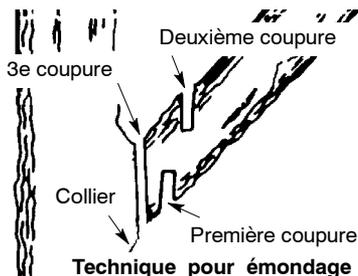

ENTRETIEN

AVERTISSEMENT: Débranchez le fil de la bougie avant d'effectuer l'entretien, sauf dans le cas des réglages du carburateur. Nous recommandons que tout réparations et réglages pas décrits dans ce Guide soient effectués par un distributeur autorisé de service.

RENSEIGNEMENTS UTILES



IMPORTANT : Faites effectuer toutes les réparations autres que les opérations d'entretien recommandées dans le manuel d'instructions par un distributeur autorisé de service.

Si un réparateur qui n'est pas un distributeur autorisé fait des réparations sur l'appareil, Poulan PRO ne paiera pas les réparations sous garantie. Vous êtes responsable d'entretenir et de faire l'entretien général de votre appareil.

ENTRETIEN

Vérifiez:

Niveau du mélange	Avant chaque utilisation
L'huile de graissage du guide-chaîne et de la chaîne	Avant chaque utilisation
Tension de la chaîne . . .	Avant chaque utilisation
Tranchant de la chaîne	Avant chaque utilisation
Pièces endommagées . .	Avant chaque utilisation
Couvercles desserrées . .	Avant chaque utilisation
Ferrures desserrées	Avant chaque utilisation
Pièces desserrées	Avant chaque utilisation

Vérifiez et Nettoyez :

Guide-chaîne	Avant chaque utilisation
Scie à chaîne complet . .	Après chaque utilisation
Filtre à air	Chaque 5 heures*
Frein de chaîne	Chaque 5 heures*
Pare-étincelles et silencieux	Chaque 25 heures *

Remplacer la bougie . . Annuellement
Remplacer le filtre à carburant Annuellement

* Heures d'utilisation
 Chaque heure d'opération est approximativement 2 réservoirs de carburant.

RECOMMANDATIONS GÉNÉRALES

La garantie offerte sur cet appareil ne couvre pas les articles qui ont subi des dommages à la suite d'un abus ou d'une négligence de la part de l'utilisateur. Pour profiter pleinement de la garantie, l'utilisateur doit effectuer l'entretien de l'outil conformément aux instructions données dans le Guide. Divers réglages devront être effectués périodiquement pour maintenir l'outil en bon état.

- Une fois par an, remplacez la bougie et l'élément du filtre à air et vérifiez l'usure du guide-chaîne et de la chaîne. La pose d'une nouvelle bougie et d'un nouvel élément de filtre à air permet de s'assurer que le mélange air-carburant est bien dosé tout en aidant votre moteur à mieux fonctionner et à durer plus longtemps.

VÉRIFIEZ S'IL Y A DES PIÈCES USÉES OU ENDOMMAGÉES

Pour le remplacement des pièces usées ou endommagées communiquez avec votre distributeur autorisé de service.

REMARQUE: Il est normal de constater la présence d'une petite quantité d'huile sous la scie une fois le moteur arrêté. N'en concluez pas qu'il s'agit d'une fuite du réservoir d'huile.

- Interrupteur MARCHÉ-ARRÊT (ON/STOP)
 - Pour vous assurer que l'interrupteur MARCHÉ-ARRÊT (ON/STOP) fonctionne correctement, déplacez-le à la position STOP. Assurez-vous que le moteur s'arrête. Puis, remettez le moteur en marche et continuez.
- Réservoir de carburant - N'utilisez pas la scie si le réservoir de carburant semble endommagé ou si vous constatez qu'il y a une fuite dans celui-ci.
- Réservoir d'huile - N'utilisez pas la scie si le réservoir d'huile semble endommagé ou si vous constatez qu'il y a une fuite dans celui-ci.

VÉRIFIEZ S'IL Y A DES PIÈCES ET DES FERRURES DRESSÉES

- Écrous de frein de chaîne
- Chaîne
- Silencieux
- Écran protecteur de cylindre
- Filtre à air
- Vis de poignée
- Amortisseur de vibrations
- Carter de démarreur
- Protège-main avant

VÉRIFIEZ LE TRANCHANT DE LA CHAÎNE

Une chaîne tranchante produit des copeaux de bois. Une chaîne émoussée produit de la poudre de sciure et coupe lentement. Consultez le paragraphe AFFÛTAGE DE LA CHAÎNE.

VÉRIFIEZ LE GUIDE-CHAÎNE

Les conditions ci-dessous requièrent que l'on effectue l'entretien du guide-chaîne :

- La scie coupe d'un seul côté ou en biais.
- La scie doit être poussée à travers la coupe.

- Lubrification inadéquate du guide-chaîne ou de la chaîne.

Vérifiez l'état du guide-chaîne chaque fois que vous affûtez la chaîne. Un guide-chaîne usé peut endommager la chaîne et rendre la coupe difficile.

Après chaque utilisation de la scie, assurez-vous que l'interrupteur MARCHÉ-ARRÊT (ON/STOP) est remis à la position STOP, puis nettoyez la sciure accumulée sur le guide-chaîne et dans le trou de guide-chaîne.

Pour effectuer l'entretien du guide-chaîne :

- Déplacez l'interrupteur MARCHÉ-ARRÊT (ON/STOP) à la position STOP.
- Desserrez et enlevez les écrous du frein de chaîne et le frein de chaîne. Enlevez le guide-chaîne et la chaîne de la scie.
- Nettoyez les orifices de lubrification et la rainure du guide-chaîne à toutes les 5 heures d'utilisation.

Enlevez la sciure de la rainure du guide-chaîne

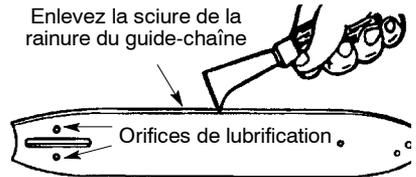

- L'ébarbage des rails du guide-chaîne est un procédé d'usure normal des rails. Enlevez ces bavures à l'aide d'une lime plate.
- Lorsque le dessus du rail est inégal, utilisez une lime plate pour rééquilibrer les bords et des côtés.

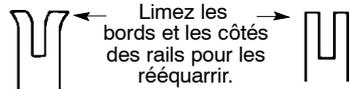

Rainure usée

Rainure correcte

Remplacez le guide-chaîne si la rainure du guide-chaîne est usée, si le guide-chaîne est courbé ou fissuré ou si les rails sont soumis à une surchauffe ou un ébarbage trop prononcé. Si vous devez remplacer le guide-chaîne, n'utilisez que le modèle spécifié pour votre scie dans la liste des pièces de rechange ou sur le décalque placé sur la scie elle-même.

VÉRIFIEZ LE NIVEAU DU MÉLANGE CARBURANT

- Consultez le paragraphe REMPLISSAGE DU RÉSERVOIR DE CARBURANT à la section FONCTIONNEMENT.

LUBRIFICATION

Couvercle de remplissage d'huile pour guide-chaîne

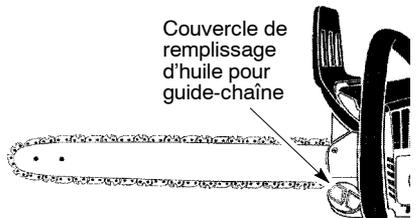

- Consultez le paragraphe HUILAGE DU GUIDE-CHAÎNE ET DE LA CHAÎNE à la section FONCTIONNEMENT.

INSPECTEZ ET NETTOYEZ L'OUTIL ET LES AUTOCOLLANTS

- Après chaque utilisation, inspectez l'outil au complet et assurez-vous qu'aucune pièce n'est endommagée ou desserrée. Nettoyez l'outil et les autocollants avec un chiffon humecté d'une solution contenant un savon doux.
- Essuyez l'outil avec un chiffon propre et sec.

VÉRIFIEZ LE FREIN DE CHÂÎNE

- Consultez le paragraphe FREIN DE CHÂÎNE à la section FONCTIONNEMENT.

NETTOYAGE LE FILTRE À AIR

ATTENTION: Ne nettoyez pas le filtre en essence ni aucun autre solvant combustible, afin d'éviter la création du danger d'incendie ou de production de vapeurs évaporatives nuisibles.

Pour nettoyer le filtre d'air:

Un filtre à air encrassé réduit la durée et le rendement du moteur tout en augmentant la consommation de carburant et les émissions nocives. Nettoyez toujours le filtre à air après 10 remplissages de carburant ou 5 heures de fonctionnement, selon la première éventualité. Nettoyez-le plus souvent si vous travaillez dans des conditions poussiéreuses. Un filtre à air usagé ne peut jamais être nettoyé complètement. Nous vous conseillons de le remplacer à toutes les 50 heures de fonctionnement, ou annuellement, selon la première éventualité.

1. Desserrez et enlevez les 3 vis de la culasse.
2. Enlevez la culasse.
3. Enlevez la couvercle du filtre à air et le filtre à air.
4. Nettoyez le filtre à air avec de l'eau savonneuse chaude. Rincez-le à l'eau froide et propre. Laissez-le sécher complètement à l'air avant de le réinstaller.
5. Réinstallez le filtre à air et la couvercle du filtre à air.
6. Réinstallez la culasse et les 3 vis. Serrez à fond les vis.

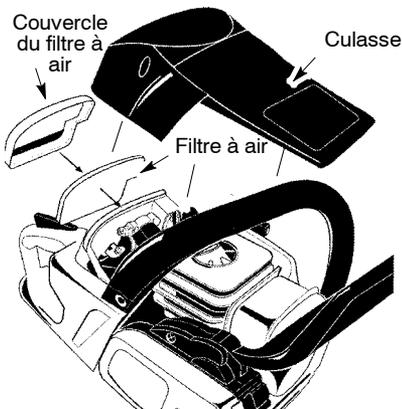

INSPECTEZ LE SILENCIEUX ET LE PARE-ÉTINCELLES

À mesure que l'outil est utilisé, des dépôts de carbone s'accumulent sur le silencieux et sur le pare-étincelles. Ces dépôts doivent être enlevés pour éviter de créer un risque d'incendie ou de réduire le rendement du moteur. Remplacez le pare-étincelles si celui-ci se brise.

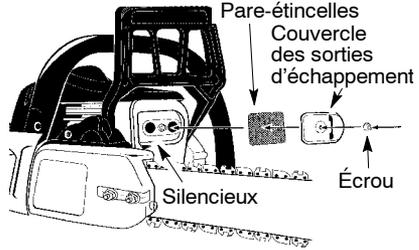

NETTOYAGE LE PARE-ÉTINCELLES

Nettoyez le pare-étincelles à toutes les 25 heures de fonctionnement, ou annuellement, selon la première éventualité.

1. Desserrez et enlevez l'écrou de la couvercle des sorties d'échappement.
2. Enlevez la couvercle des sorties d'échappement.
3. Enlevez le pare-étincelles. Enlevez le pare-étincelles soigneusement pour empêcher des dommages.
4. Nettoyez le pare-étincelles à l'aide d'une brosse métallique. S'il est endommagé, remplacez-le.
5. Remplacez toute pièce du silencieux brisée ou craquelée.
6. Réinstallez le pare-étincelles, la couvercle des sorties d'échappement et l'écrou. Serrez à fond l'écrou.

REMPACEMENT DE LA BOUGIE

La bougie doit être remplacée chaque année pour s'assurer que le moteur démarre plus facilement et fonctionne mieux. Le calage de l'allumage est fixe et ne peut être réglé.

REMARQUE: Ce système d'allumage par étincelles est conforme à la norme NMB-002 du Canada.

1. Desserrez les 3 vis de culasse sur la culasse.
2. Enlevez la culasse.
3. Enlevez la coiffe de bougie.
4. Enlevez la bougie du cylindre et mettez-la au rebut.
5. Remplacez la bougie usée par une bougie Champion RCJ-7Y ou Torch R7 et serrez celle-ci à fond dans le cylindre à l'aide d'une clé à douille $\frac{3}{4}$ po. L'écartement de la bougie doit être de 0,025 pouce.
6. Réinstallez la coiffe de bougie.
7. Réinstallez la culasse et les 3 vis. Serrez celles-ci à fond.

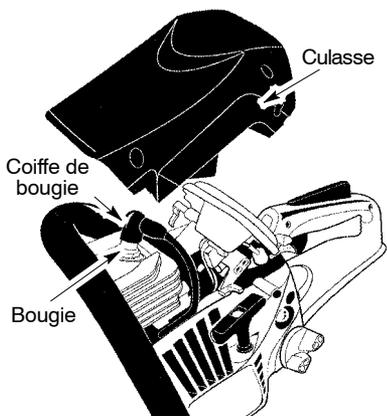

REPLACEZ LE FILTRE À CARBURANT

Pour remplacer le filtre à carburant, drainez complètement le carburant en laissant fonctionner la scie jusqu'à ce que le moteur s'arrête. Enlevez le couvercle de remplissage de carburant et le dispositif de retenue auquel il est relié. Sortez le filtre du réservoir de carburant et enlevez-le de la conduite d'alimentation. Remplacez le filtre et remettez-le en place.

RÉGLAGE DE LA CHAÎNE

Consultez le paragraphe VÉRIFIEZ LA TENSION DE LA CHAÎNE à la section ASSEMBLAGE.

AFFÛTAGE DE LA CHAÎNE

AVERTISSEMENT: Une méthode d'affûtage et/ou un entretien du calibre de profondeur inapproprié accroît les risques de recul et de blessures graves.

AVERTISSEMENT: Portez toujours des gants de sécurité lorsque vous manipulez la chaîne. Celle-ci est très tranchante et peut vous couper même lorsqu'elle est immobile.

Les conditions ci-dessous requièrent l'affûtage de la chaîne :

- La réduction de la taille des copeaux de bois. Une chaîne émoussée finit par produire de la poudre de sciure. Notez que le bois pourri ou en décomposition ne produit pas de beaux copeaux.
- La scie coupe d'un seul côté ou en biais.
- La scie doit être poussée à travers la coupe.

Outils nécessaires :

- Une lime ronde de 4 mm (5/32 pouce) de diamètre et un porte-lime
- Une lime plate
- Un outil indicateur de profondeur

POUR AFFÛTER LA CHAÎNE :

1. Mettez l'interrupteur ON/STOP en position STOP.
2. Vérifiez la tension de la chaîne. Réglez-la au besoin. Consultez le paragraphe VÉRIFIEZ LA TENSION DE LA CHAÎNE.

3. Affûtez les couteaux.

- Pour affûter les couteaux, placez le porte-lime (90°) sur le tranchant supérieur du couteau et du calibre de profondeur.

REMARQUE : La chaîne est dotée de couteaux sur son côté droit et sur son côté gauche.

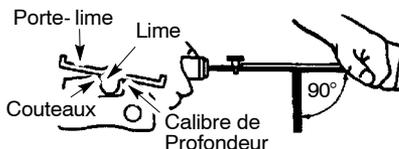

- Maintenez les lignes indicatrices de 30° du porte-lime parallèles au guide et au centre de la chaîne.

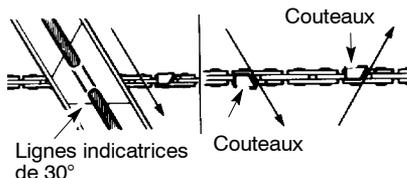

- Affûtez d'abord tous les couteaux d'un côté de la chaîne. Affûtez de l'intérieur vers l'extérieur. Puis, tournez la chaîne et répétez la procédure pour l'autre côté de la chaîne.
- Affûtez avec deux mouvements avant seulement : 2 ou 3 mouvements par bord tranchant.
- Tous les couteaux doivent avoir la même longueur.
- Limez jusqu'à ce que disparaissent les dommages que présentent éventuellement les bords tranchants (latéral et supérieur) du couteau.

Tous les couteaux doivent avoir la même longueur. Enlevez les parties endommagées.

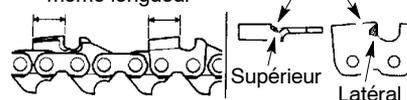

- Limez la chaîne conformément aux spécifications, tel qu'illustré.

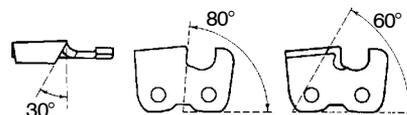

Angle d'approche

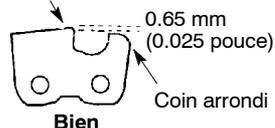

Bien

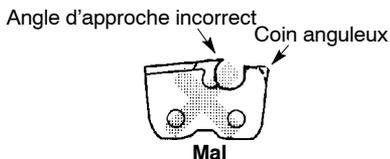

- Suivez les instructions du fabricant de la chaîne pour obtenir le bon angle d'approche. Un angle d'approche inapproprié accroît les risques de recul et de blessures graves.

4. Vérifiez et abaissez les calibres de profondeur.

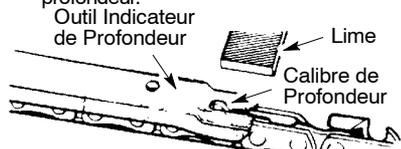

- Placez l'outil indicateur de profondeur sur le couteau.
- Si le calibre de profondeur est plus haut que l'outil indicateur de profondeur, limez-le pour qu'il soit au niveau de la partie supérieure de l'outil.
- Maintenez l'arrondi du coin avant du calibre de profondeur avec une lime plate. **REMARQUE** : L'extrémité supérieure du calibre de profondeur doit être plate avec la moitié avant, arrondie avec une lime plate.

Si vous avez besoin d'aide supplémentaire ou si vous n'êtes pas certain de la procédure à suivre, communiquez avec un distributeur autorisé de service ou appelez au 1- 800- 554- 6723.

RÉGLAGE DU CARBURATEUR

AVERTISSEMENT: La chaîne se déplace pendant la plus grande partie de cette étape. Portez votre équipement de protection et observez toutes les consignes de sécurité. La chaîne ne doit pas se déplacer lorsque le moteur tourne au ralenti.

Le carburateur a été réglé à l'usine. Certains réglages peuvent être nécessaires si vous remarquez une des anomalies suivantes :

- La chaîne se déplace au régime de ralenti. Consultez le procédé de réglage du RÉGIME DE RALENTI.
- Le moteur de la scie ne tourne pas au ralenti. Consultez le procédé de réglage du RÉGIME DE RALENTI.

Régime de ralenti

Laissez le moteur tourner au ralenti. Si la chaîne se déplace, le régime de ralenti est trop rapide. Si le moteur cale, le régime de ralenti est trop bas. Réglez le régime de ralenti jusqu'à ce que le moteur tourne sans qu'il y ait déplacement de la chaîne (régime de ralenti trop rapide) ou sans caler (régime de ralenti trop bas). La vis de réglage du régime de ralenti est située au-dessus de la poire d'amorçage et porte l'étiquette T.

- Tournez la vis de réglage (T) dans le sens des aiguilles d'une montre pour augmenter le régime du moteur.
- Tournez la vis de réglage (T) dans le sens contraire des aiguilles d'une montre pour abaisser le régime du moteur.

Si vous avez besoin d'aide supplémentaire ou si vous n'êtes pas certain de la façon d'effectuer ce procédé, communiquez avec un distributeur autorisé de service ou appelez au 1- 800- 554- 6723.

SYSTÈME DE REFROIDISSEMENT

La machine est équipée d'un système de refroidissement permettant d'obtenir une température de fonctionnement aussi basse que possible.

Le système de refroidissement est composé des éléments suivants:

- La prise d'air dans le démarreur
- La tôle- guide d'air
- Les ailettes de ventilation sur le volant
- Les ailettes de refroidissement sur le cylindre
- Le carter de cylindre (dirige l'air de refroidissement vers le cylindre)

Nettoyer le système de refroidissement avec une brosse après chaque utilisation, voire plus souvent dans des conditions difficiles. Un système de refroidissement sale ou colmaté provoque la surchauffe de la machine, endommageant le cylindre et le piston.

RANGEMENT

AVERTISSEMENT: Veuillez procéder aux étapes suivantes avant chaque utilisation :

- Laissez refroidir le moteur et fixez solidement l'appareil avant de le ranger ou de le transporter.
- Rangez la scie à chaîne et l'essence dans une pièce bien aérée où les vapeurs d'essence ne peuvent entrer en contact avec des étincelles ou des flammes provenant de chauffe-eau, moteurs électriques, interrupteurs, fournaies, etc.
- Rangez la scie à chaîne en y fixant tous les protecteurs et placez-la de sorte qu'aucun objet tranchant ne puisse accidentellement causer des blessures.
- Rangez la scie à chaîne hors de la portée des enfants.

RANGEMENT SAISONNIER

Préparez votre scie pour le rangement saisonnier à la fin de la saison ou si vous prévoyez ne pas l'utiliser pendant 30 jours ou plus.

Si vous devez ranger la scie à chaîne pendant une certaine période de temps :

- Nettoyez à fond la scie avant de la ranger.
- Rangez-la dans un endroit sec.
- Lubrifiez légèrement les surfaces externes en métal et le guide-chaîne.
- Lubrifiez la chaîne et enveloppez-la dans du papier épais ou du tissu.

SYSTEME D'ALIMENTATION

Voyez le message **IMPORTANT** au paragraphe **REPLISSAGE DU RÉSERVOIR DE CARBURANT** dans la section **FONCTIONNEMENT** de ce Guide concernant l'utilisation de gasohol dans la scie à chaîne. L'utilisation d'un stabilisateur d'essence est un compromis acceptable afin de réduire au minimum la formation de dépôts de gomme d'essence pendant l'entreposage. Ajoutez un stabilisateur à l'essence contenue dans le réservoir d'essence ou dans le bidon d'essence. Respectez les directives inscrites sur le contenant du stabilisateur au sujet du mélange stabilisateur-essence.

Laissez tourner le moteur au moins 5 minutes après avoir ajouté le stabilisateur. L'huile moteur Poulan/WEED EATER 40:1 pour moteur à 2 temps (refroidi à l'air) est spécialement mélangée à un stabilisateur d'essence. Si vous n'utilisez pas cette huile Poulan/WEED EATER, vous pouvez ajouter un stabilisateur d'essence au réservoir d'essence.

RENSEIGNEMENTS UTILES



Quand vous conservez un mélange d'huile et d'essence, l'huile se sépare de l'essence avec le temps.

Nous vous recommandons de secouer le bidon chaque semaine pour assurer un bon mélange de l'huile et de l'essence.

MOTEUR

- Enlevez la bougie et versez 1 cuillerée d'huile moteur 40:1 pour moteur à 2 temps (refroidi à l'air) dans l'ouverture de la bougie. Tirez lentement le câble du démarreur de 8 à 10 fois afin de bien distribuer l'huile.
- Remplacez la bougie par une bougie neuve de type et de gamme thermique recommandés.
- Nettoyez le filtre à air.
- Vérifiez s'il y a des vis, des écrous ou des boulons desserrés. Remplacez toutes les pièces endommagées, brisées ou usées.
- Au début de chaque saison, n'utilisez que de l'essence fraîche ayant le dosage essence-huile approprié.

AUTRE

- N'entrez pas d'essence pour la saison suivante.
- Remplacez votre bidon d'essence s'il commence à rouiller.

TABLEAU DE DÉPANNAGE



AVERTISSEMENT: Arrêtez toujours l'appareil et déconnectez la bougie avant de procéder aux correctifs recommandés ci-dessous à moins que ceux-ci n'exigent que l'appareil soit en marche.

PROBLÈME	CAUSE	CORRECTIF
Le moteur ne démarre pas ou ne fonctionne que quelques secondes après avoir démarré.	<ol style="list-style-type: none"> 1. L'Interrupteur MARCHE- ARRÊT (ON/STOP) est en position STOP. 2. Le moteur est « noyé » d'essence. 3. Le réservoir d'essence est vide. 4. La bougie ne produit pas d'étincelle. 5. L'essence n'atteint pas le carburateur. 	<ol style="list-style-type: none"> 1. Réglez l'interrupteur MARCHE- ARRÊT (ON/STOP) à ON. 2. Consultez le paragraphe "Difficultés de démarrage" dans la section Fonctionnement. 3. Remplissez le réservoir avec de l'essence selon le dosage approprié. 4. Installez une nouvelle bougie. 5. Vérifiez si le filtre à essence est sale ; remplacez- le. Vérifiez si la conduite d'essence est tortillée ou fendue ; réparez ou remplacez- la.
Le moteur ne tourne pas correctement au ralenti.	<ol style="list-style-type: none"> 1. Le régime de ralenti est réglé à un niveau trop haut ou trop bas. 2. Le carburateur nécessite un réglage. 	<ol style="list-style-type: none"> 1. Consultez le paragraphe "Réglage du carburateur" dans la section Réparations et réglages. 2. Communiquez avec un distributeur autorisé de service.
Le moteur n'accélère pas, manque de puissance ou étouffe lorsqu'il est soumis à une charge.	<ol style="list-style-type: none"> 1. Le filtre à air est sale. 2. La bougie est souillée. 3. Le frein de chaîne est engagé. 4. Le carburateur nécessite un réglage. 	<ol style="list-style-type: none"> 1. Nettoyez ou remplacez le filtre à air. 2. Nettoyez ou remplacez la bougie et réglez de nouveau l'entrefer. 3. Dégagez le frein de chaîne. 4. Communiquez avec un distributeur autorisé de service.
Le moteur dégage une quantité excessive de fumée.	<ol style="list-style-type: none"> 1. Le dosage d'essence est incorrect. 	<ol style="list-style-type: none"> 1. Videz le réservoir d'essence et remplissez- le avec le dosage d'essence approprié.
La chaîne avance au ralenti.	<ol style="list-style-type: none"> 1. Le régime de ralenti nécessite un réglage. 2. L'embrayage nécessite une réparation. 	<ol style="list-style-type: none"> 1. Consultez le paragraphe "Réglage du carburateur" dans la section Réparations et réglages. 2. Communiquez avec un distributeur autorisé de service.

GARANTIE LIMITÉE

Poulan PRO, une division de Husqvarna Consumer Outdoor Products N.A., Inc., garantit au premier acheteur consommateur que chaque scie à chaîne essence neuve de marque **Poulan PRO** est exempte de tout défaut de matière ou de fabrication, et accepte de réparer ou remplacer en vertu de cette garantie toute scie à chaîne à essence défectueuse de la façon suivante, à partir de la date d'achat originale.

2 ANS - Pièces et Main d'œuvre, lorsqu'elle est utilisée à des fins domestiques.

60 JOURS - Pièces et Main d'œuvre, lorsqu'elle est utilisée à des fins commerciales, professionnelles ou à des fins de revenu.

30 JOURS - Pièces et Main d'œuvre, lorsqu'elle est utilisée à des fins de location.

Cette garantie n'est pas transférable et ne couvre pas les dommages ou la responsabilité causés par une manipulation incorrecte, un entretien ou une modification incorrect, ou l'utilisation d'accessoires et (ou) d'équipements qui ne sont pas spécifiquement recommandés par **Poulan PRO** pour cette scie à chaîne. Cette garantie ne couvre pas la mise au point, les bougies, les filtres, les cordes de démarrage, l'aiguisage de la chaîne, les barres, les chaînes et les autres pièces qui s'useront et qui auront besoin d'être remplacés dans le cadre d'une utilisation normale pendant la période de garantie. Cette garantie ne couvre pas le montage avant la livraison, l'installation de la barre de guidage et de la chaîne, et les ajustements courants expliqués dans le mode d'emploi tels que les ajustements de la tension de la chaîne. Cette garantie ne couvre pas les frais de transport.

Si vous avez une plainte à formuler en vertu de cette garantie, vous devez retourner le produit à un réparateur autorisé.

Si vous avez encore des questions au sujet de cette garantie, veuillez contacter :

Poulan PRO, une division de Husqvarna Consumer Outdoor Products N.A., Inc.
9335 Harris Corners Parkway
Charlotte, NC 28269
1-800-554-6723

Au Canada, contactez :

Poulan PRO
850 Matheson Blvd. West
Mississauga, Ontario L5V 0B4

en donnant le numéro du modèle, le numéro de série et la date d'achat de votre produit, ainsi que le nom et l'adresse du détaillant autorisé chez qui il a été acheté.

CETTE GARANTIE VOUS DONNE DES DROITS PARTICULIERS ET VOUS POUVEZ AVOIR D'AUTRES DROITS QUI PEUVENT VARIER D'UN ETAT A L'AUTRE. AUCUNE RECLAMATION CONCERNANT DES DOMMAGES CONSECUTIFS OU AUTRE NE SERA ACCEPTEE, ET IL N'EXISTE PAS D'AUTRE GARANTIE EXPRESSE A L'EXCEPTION DE CELLES QUI SONT EXPRESSEMENT STIPULEES AU PRESENT DOCUMENT.

CERTAINS ETATS N'AUTORISENT PAS LES LIMITATIONS CONCERNANT LA DUREE PENDANT LAQUELLE UNE GARANTIE IMPLICITE DURE OU L'EXCLUSION OU LES LIMITATIONS CONCERNANT LES DOMMAGES INDIRECTS OU CONSECUTIFS, AINSI LES LIMITATIONS OU EXCLUSIONS MENTIONNEES CI-DESSUS PEUVENT NE PAS S'APPLIQUER A VOUS.

Ceci est une garantie limitée au sens de la loi "Magnuson-Moss Act" de 1975.

La politique de **Poulan PRO** est d'améliorer constamment ses produits. C'est pourquoi, **Poulan PRO** se réserve le droit de modifier, de changer ou d'abandonner les modèles, les plans, les caractéristiques et les accessoires de tout produit en tout temps sans préavis ni obligation envers l'acheteur.

IMPORTANT : Ce produit est conforme à la réglementation de la Phase 3 de l'Agence de Protection de l'Environnement des États-Unis (EPA) en ce qui touche les émissions d'échappement et d'évaporation. Pour assurer la conformité à la Phase 3 de l'EPA, nous recommandons le recours à des pièces de remplacement d'origine Poulan PRO uniquement. L'utilisation de pièces de remplacement non conformes est une infraction à la législation fédérale.

ÉNONCÉ RELATIF AU SYSTÈME ANTIPOLLUTION DE L'EPA DES ÉTATS- UNIS / CALIFORNIE ET D'ENVIRONNEMENT CANADA

DROITS ET OBLIGATIONS DE VOTRE

GARANTIE: L'Agence de Protection de l'Environnement des E-U, California Air Resources Board, Environnement Canada et **Poulan PRO** ont le plaisir d'expliquer la garantie du système de contrôle des émissions sur votre petit moteur tout-terrain, pour les années 2013 et plus tard. En Californie, tous les petits moteurs tout-terrain doivent être conçus, construits et équipés de manière à se conformer aux normes sévères anti-smog de l'État. **Poulan PRO** doit garantir le système de contrôle des émissions de votre petit moteur tout-terrain pendant la période indiquée ci-dessous, à condition qu'il n'y ait eu aucun mauvais traitement, négligence ou mauvais entretien du petit moteur tout-terrain. Votre système de contrôle des émissions comprend des pièces comme le carburateur, le système d'allumage et le réservoir de carburant, tuyau de carburant, et capuchon de remplissage. S'il se produit une panne couverte par la garantie, **Poulan PRO** réparera votre petit moteur tout-terrain gratuitement pour vous. Les frais couvertes par la garantie comprennent le diagnostic, les pièces et la main-d'oeuvre.

COUVERTURE DE GARANTIE DU FABRICANT : Si une pièce relative aux émissions de votre moteur (figurant sur la liste de pièces garanties à titre du contrôle des émissions) est défectueuse ou si un vice de matériau ou de main-d'oeuvre du moteur occasionne la panne d'une pièce relative aux émissions, cette pièce sera changée ou réparée par **Poulan PRO**.

RESPONSABILITÉS DE GARANTIE DU PROPRIÉTAIRE: En qualité de propriétaire du petit moteur tout-terrain, vous êtes responsable d'effectuer l'entretien requis tel qu'indiqué dans votre manuel d'instructions, mais **Poulan PRO** ne peut annuler votre garantie uniquement parce que vous n'avez pas conservé vos reçus ou parce que vous n'avez pas effectué tout l'entretien prévu. En qualité de propriétaire du petit moteur tout-terrain, vous devez réaliser que **Poulan PRO** peut vous refuser de couvrir votre garantie si votre petit moteur tout-terrain ou une pièce de ce moteur tombe en panne à la suite d'un mauvais traitement, de négligence, de mauvais entretien, de modifications non approuvées ou à la suite de l'utilisation de pièces qui ne sont pas faites ou approuvées par le fabricant de matériel original. Vous êtes responsable de présenter votre petit moteur tout-terrain à un centre de service autorisé

de **Poulan PRO** aussitôt que se présente un problème. Les réparations couvertes par cette garantie doivent être terminées dans des délais raisonnables, ne pouvant pas dépasser 30 jours. Si vous avez des questions sur vos droits et vos responsabilités en vertu de la garantie, vous pouvez contacter votre centre de service le plus proche, appeler **Poulan PRO** au numéro **1-800-487-5951 (États-Unis)** ou le **1-800-805-5523 (Canada)**, ou envoie la correspondance par courrier électronique à emission.warranty@us.hwyan.net.

DATE DE DÉBUT DE GARANTIE : La période de garantie commence à la date à laquelle vous avez acheté votre petit moteur tout-terrain.

DURÉE DE COUVERTURE : Cette garantie est valable pendant deux ans à partir de la date d'achat initial, ou jusqu'à l'extrémité de la garantie de l'appareil (celui qui est plus long).

CE QUI EST COUVERT: RÉPARATION OU REMPLACEMENT DES PARTIES.

La réparation ou le remplacement de toute pièce sous garantie sera effectuée gratuitement pour le propriétaire de l'appareil dans un centre de service approuvé **Poulan PRO**. Si vous avez des questions sur vos droits et vos responsabilités relativement à cette garantie, vous devez contacter votre centre de service autorisé le plus proche, appeler **Poulan PRO** au numéro **1-800-487-5951 (États-Unis)** ou le **1-800-805-5523 (Canada)**, ou envoie la correspondance par courrier électronique à emission.warranty@us.hwyan.net.

PÉRIODE DE GARANTIE : Toute pièce sous garantie qui ne doit pas être remplacée pour un entretien normal, ou qui doit seulement être inspectée régulièrement pour voir s'il faut la réparer ou la remplacer, est garantie pendant deux ans. Toute pièce qui doit être remplacée pour un entretien normal est garantie jusqu'à la date de premier remplacement prévu.

DIAGNOSTIC : Le propriétaire ne doit pas payer la main-d'oeuvre pour le diagnostic à l'aide duquel on a déterminé qu'une pièce sous garantie est défectueuse si le travail de diagnostic a été effectué dans un distributeur de service **Poulan PRO**.

DOMMAGES INDIRECTS : **Poulan PRO** peuvent être responsables de dommages à d'autres éléments de moteur occasionnés par la panne d'une pièce sous garantie.

CE QUI N'EST PAS COUVERT: Toute panne occasionnée par un mauvais traitement, la négligence ou un mauvais entretien n'est pas couverte.

PIÈCES AJOUTÉES OU MODIFIÉES :

L'utilisation de pièces ajoutées ou modifiées peut constituer une raison d'annulation de réclamation en vertu de la garantie. **Poulan PRO** n'est pas responsable de couvrir les pannes de pièces sous garantie occasionnées par l'utilisation de pièces ajoutées ou modifiées.

COMMENT REMPLIR UNE RÉCLAMATION :

Si vous avez des questions sur vos droits et vos responsabilités de garantie, vous pouvez contacter votre centre de service le plus proche, appeler **Poulan PRO** au numéro **1-800-487-5951 (Etats-Unis)** ou le **1-800-805-5523 (Canada)**, ou envoie la correspondance par courrier électronique à emission.warranty@us.hvwan.net.

OU OBTENIR LE SERVICE EN VERTU DE LA GARANTIE :

Le service ou les réparations en vertu de la garantie sont offerts dans tous les centres de service **Poulan PRO**. Appelez le numéro **1-800-487-5951 (Etats-Unis)** ou le **1-800-805-5523 (Canada)**, ou envoie la correspondance par courrier électronique à emission.warranty@us.hvwan.net.

ENTRETIEN, REMPLACEMENT OU RÉPARATION DE PIÈCES RELATIVES À L'ÉMISSION :

Toute pièce de remplacement approuvée **Poulan PRO** utilisée dans l'accomplissement de tout entretien ou réparation en vertu de la garantie sur les pièces relatives à l'émission sera fournie gratuitement au propriétaire si cette pièce est sous garantie.

LISTE DES PIÈCES GARANTIES RELATIVES AU CONTRÔLE DES ÉMISSIONS :

Carburateur, filtre à air (couverte jusqu'à la date de remplacement pour l'entretien), système d'allumage: bougie (couverte jusqu'à la date de remplacement pour l'entretien), module d'allumage, silencieux incluant le catalyseur (si équipé), réservoir de carburant, tuyau de carburant, et capuchon de remplissage.

DÉCLARATION D'ENTRETIEN :

Le propriétaire est responsable d'effectuer tout l'entretien requis tel qu'indiqué dans le manuel d'instructions.

L'information sur l'étiquette du produit indique la norme de certification de votre moteur. Exemple: (Année) EPA et/ou CALIFORNIA.

Renseignements importants sur le moteur. Ce moteur se conforme aux règlements sur les émissions pour petits moteurs tout-terrain

Famille
N° De Série

Heures de longévité du moteur

Consultez le manuel d'instructions pour les caractéristiques et les réglages d'entretien

EMISSION CONTROL INFORMATION
 THIS ENGINE MEETS EXH AND EVP EMISSIONS REGULATIONS FOR 2013 US EPA/CALIFORNIA SMALL OFF ROAD ENGINES
 POULAN/WEED EATER
 FAMILY/DISP
 MODEL#
 EMISSION COMPLIANCE PERIOD HOURS
 [BAR CODE]
 THE AIR INDEX OF THIS ENGINE IS

0	2	4	6	8	10
---	---	---	---	---	----

 THE LOWER THE AIR INDEX, THE LESS POLLUTION
 REFER TO OWNER'S MANUAL FOR MAINTENANCE SPECIFICATIONS AND ADJUSTMENTS

Ce moteur est certifié conforme aux règlements sur les émissions pour l'utilisation suivante :

- Modérée (50 heures)
- Moyenne (125 heures)
- Prolongée (300 heures)

