

HomeCraft™

All products are trademarks of Nostalgia Products LLC.
Worldwide design & utility patented or patents pending.
© 2019 Nostalgia Products LLC.

www.nostalgiaproducts.com

(rev. 05/14/19 MD)

HomeCraft™



BK49BS

Kegorator™

Instruction Manual
Manuel d'instructions
Manual de instrucciones

CONTENTS

SAFETY	2
IMPORTANT SAFEGUARDS	3
ADDITIONAL IMPORTANT SAFEGUARDS	3
INTRODUCTION	5
PARTS	6
INSTALLING THE CASTERS	8
ASSEMBLY OVERVIEW	8
TAP TOWER INSTALLATION	9
ATTACHING COUPLER TO TAP TOWER	9
ATTACHING COUPLER TO REGULATOR	10
ATTACHING REGULATOR TO CO ₂ TANK	10
COMPLETED CO ₂ TANK INSTALLATION	11
TEMPERATURE GAUGE	12
INSTALLING THE GUARDRAIL / DRIP TRAY	12
TAPPING THE BEER KEG	13
SETTING THE REGULATOR	14
HOW TO OPERATE	16
CONVERT TO REFRIGERATOR	16
HELPFUL TIPS	17
CLEANING & MAINTENANCE	18
RETURNS & WARRANTY	19

SAFETY

Your safety and the safety of others is very important.

We have provided many important safety messages in this manual and on your appliance. Always read and obey all safety messages.



This is the safety alert symbol.

This symbol alerts you to potential hazards that can cause serious injury to you and others.

All safety messages will follow the safety alert symbol.

All safety messages will tell you what the potential hazard is, tell you how to reduce the chance of injury, and tell you what can happen if the instructions are not followed.

Appliance Specifications:
90 W, 115 V, 60 Hz





IMPORTANT SAFEGUARDS

A person who has not read and understood all operating and safety instructions is not qualified to operate this appliance. All users of this appliance must read and understand this Instruction Manual before operating or cleaning this appliance.

When using electrical appliances, basic safety precautions should always be followed, including:

1. **Read all instructions before operating this appliance.**
2. DO NOT TOUCH the hot surfaces. Use handles or knobs.
3. This appliance is NOT A TOY.
4. Keep out of reach of children.
5. Unsupervised young children and cognitively challenged individuals should never operate this appliance.
6. Close supervision is necessary when any appliance is used by or near children.
7. To protect against electrical shock do not immerse cord, plug or any part of this unit in water or other liquids.
8. Do not operate this appliance when parts are missing or broken.
9. Unplug from outlet when not in use, before removing parts and before cleaning. Allow to cool before putting on or taking off any parts, and before cleaning.
10. DO NOT operate any appliance with a damaged cord or plug, or after the appliance malfunctions, or if the appliance has been damaged in any manner. Return the appliance to the nearest repair shop for examination, repair or adjustment.
11. The manufacturer does not recommend the use of accessory attachments other than what is provided by the manufacturer. Use of attachments may cause injuries.
12. DO NOT use the appliance for other than its intended use.
13. DO NOT use outdoors. FOR HOUSEHOLD USE ONLY.
14. DO NOT place on or near a hot gas or electric burner, or in a heated oven.
15. DO NOT put any parts of this appliance in dishwasher.
16. DO NOT let cord hang over edge of table or counter, or touch hot surfaces.
17. NEVER leave unit unattended while in use or when plugged into an outlet.
18. Extreme caution must be used when moving an appliance containing hot food.
19. Always attach plug to appliance first, then plug cord in the wall outlet. To disconnect, turn any control to "off," then remove plug from wall outlet.



ADDITIONAL IMPORTANT SAFEGUARDS

Operating Safety Precautions

1. **Before discarding your old appliance, remove the door from its hinges so that children may not easily become trapped inside.**
2. DO NOT roll the KEGORATOR™ with loaded beer kegs onto carpet floor.
3. The appliance door must be closed during operation. DO NOT leave the door open when children are near.
4. This appliance should not be recessed or built into an enclosed cabinet. It is designed for freestanding assembly only.

5. Do not operate your appliance in the presence of explosive fumes.
6. Do not tamper with the controls.

Instructions for the Electrical Cord and Plug

1. ELECTRICAL SHOCK HAZARD: Failure to follow these instructions can result in death, fire, or electrical shock.
 - Plug into a grounded 3 prong outlet.
 - DO NOT remove ground prong.
 - DO NOT use an adapter.
 - DO NOT use an extension cord.
2. This unit MUST be grounded. In the event of an electrical short circuit, grounding reduces the risk of electric shock by providing an escape wire for the electric current. This unit is equipped with a cord having a grounding wire with a grounding plug. The plug must be plugged into an outlet that is properly installed and grounded.
3. WARNING: Improper use of the grounding plug can result in a risk of electric shock. **If the plug does not fit fully into the outlet, contact a qualified electrician. Do not attempt to modify the plug in any way.**
4. A short power supply cord is provided to reduce the risk resulting from becoming entangled or tripping over a long cord.
5. The manufacturer does not recommend using this machine in countries that do not support 120V AC even if a voltage adapter, transformer, or converter is in use.

CO₂ (Carbon Dioxide) Gas

1. CO₂ gas can be dangerous! CO₂ cylinders contain high-pressure compressed gas, which can be hazardous if not handled properly. Make sure you read and understand all the procedures for the CO₂ cylinders before installation.
2. Always connect the CO₂ cylinder to a regulator! Failure to do so may cause an explosion resulting in possible death or injury when the cylinder valve is opened.
3. Never connect the CO₂ cylinder directly to the beer keg.
4. Always follow the correct procedures when changing the CO₂ cylinder.
5. Never drop or throw a CO₂ cylinder.
6. Always keep CO₂ cylinders away from heat. Store extra cylinders in a cool place (preferably 70° F). Secure fasten with a chain in an upright position when storing.
7. **ALWAYS** ventilate and leave the area immediately if CO₂ leakage has occurred.
8. There are two safety devices in the pressure system in the form of a valve. One safety feature is on the CO₂ bottle. The second is on the regulator.
9. Never attempt to refill CO₂ cylinder yourself.
10. **IMPORTANT!** If the refrigerator has been placed in a horizontal or tilted position for any period of time wait 8 hours before plugging in the unit.

SAVE THESE INSTRUCTIONS!

INTRODUCTION

Great for serving even the thirstiest crowd, the HomeCraft™ KEGORATOR™ keeps the beer flowing and the good times rolling. This unit adds a unique element to backyard barbecues, garage hangouts, recreation rooms, or simply relaxing at home.

Proper Location

To ensure that your KEGORATOR™ works to the maximum efficiency for which it was designed, keep it in a location where there is proper air circulation and electrical outlets. Choose a location where the KEGORATOR™ will be away from heat and will not be exposed to direct sunlight.

- **Indoor use only.** It should not be used outdoors.
- Designed to be freestanding and should not be placed in a built-in or recessed area.
- Unit includes a 2.5 lb. CO₂ bottle, which should be able to dispense two to four 15 gallon kegs of beer.
- Capacity: 4.9 cu. ft.
- Unit dimensions: L 24.80" x W 20.08" x H 33.50"
- The following dimensions are recommended for clearances around the KEGORATOR™:
Sides ¾" (19 mm)
Back 1" (25 mm)
- Unit weight: 90.4 lbs

Compatible Keg Types

The KEGORATOR™ can hold one Barrel/Full Size Keg, or one Pony Keg, or two 5-Gallon Kegs. **DOES NOT** fit non-standard keg sizes.

NOTE: Keg Coupler only fits D-Sankey Keg Valves. Attaching the Keg Coupler will add height to the Keg.



Kegs	1/6 Barrel	1/4 Barrel Short	1/4 Barrel Slim	1/2 Barrel
Gallons	5.23	7.75	7.75	15.50
Keg Capacity	1	1	1	1
12 oz. Beers	55	82	82	165
Weight (Full in lbs.)	58	87	87	161

PARTS

Read all instructions carefully before assembling the KEGORATOR™.

IMPORTANT! Stand the KEGORATOR™ in an upright position for 8-10 hours before plugging into an electrical outlet. This will allow the coolant in the refrigeration unit to stabilize before turning on the power.

If still unsure whether your KEGORATOR™ has been properly assembled, it is recommended that you contact customer service, or a qualified installer, such as a brewery or wherever kegs are sold.

Washers / Beer Line Adapter Parts

NOTE: Most washers are already attached to the KEGORATOR™. Extra parts are included in a plastic bag. Refer to the parts diagram and corresponding part numbers to understand where each washer / extra parts belong.



Body Seal Coupler Washer (38 mm)
(Part 5)



Probe Seal Coupler Washer (22 mm)
(Part 5)



Inner Probe Seal Coupler Washer (23 mm)
(Part 5)



Top Coupler Washer (20 mm)
(Part 5)



Tap Tower Washer (24 mm)
(Part 1)



Spigot Handle Washer (15 mm)
(Part 2)



Tap Tower Spigot Washer (13 mm)
(Part 3)



Regulator High Pressure Washer (18 mm)
(Part 6)



CO₂ Directional Washer
(Part 5)



Backflow Stopper
(Part 5)



Hose Clamps
(Part 4)



CO₂ Hole Plug
(Exterior Cabinet)



Metal Washer
Qty. 2
(Part 11)



Tap Tower Washer
(Part 1)

Parts

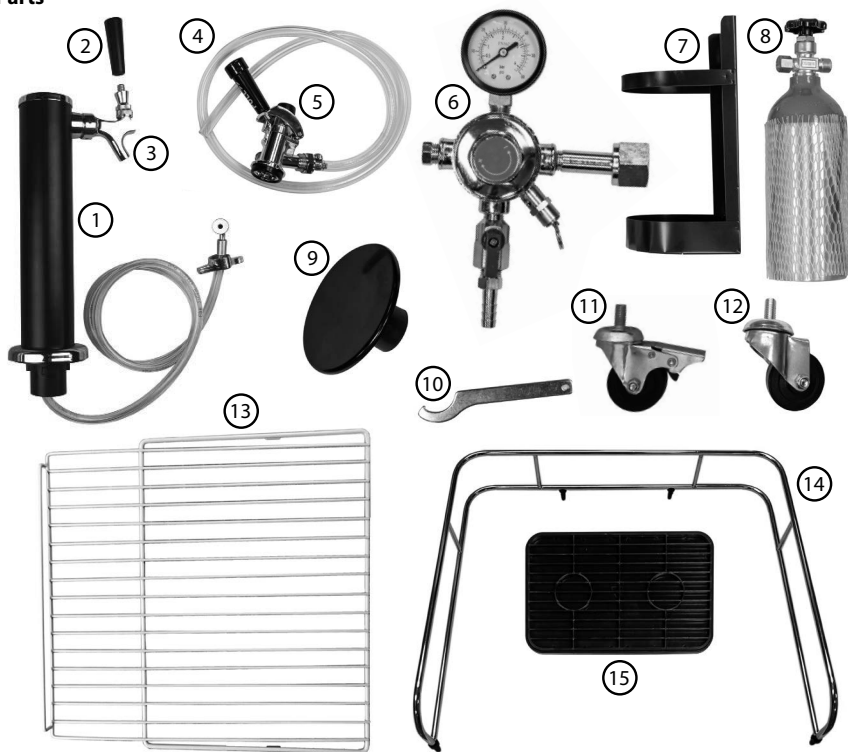

(1) Tap Tower
Qty. 1

(2) Spigot Handle
Qty. 1

(3) Tap Tower Spigot
Qty. 1

(4) CO₂ Line
Qty. 1

(5) Keg Coupler
(US Sankey D-System)
Qty. 1

(6) Regulator
Qty. 1

(7) CO₂ Tank Holder
Qty. 1

(8) CO₂ Tank (unfilled)
Qty. 1

(9) Top Cabinet Plug
Qty. 1

(10) Tap Tower Wrench
Qty. 1

(11) Front Locking
Casters
Qty. 2

(12) Rear Non-
Locking Casters
Qty. 2

(13) Wire Shelf
Qty. 2

(14) Guard Rail
Qty. 1

(15) Drip Tray
Qty. 1

INSTALLING THE CASTERS

NOTE: Each of the Front Casters include a locking mechanism to ensure the unit does not roll on hard floors. The Front Casters should be fastened at the front end of the unit, with the Non-Locking Rear Casters fastened on the rear end.

1. Empty the inside of the cabinet and lay the unit down on it's side. To prevent dents or scratches, we recommend placing a piece of cardboard or cloth underneath the cabinet.
2. For the Front Casters, place Metal Washers over the Caster bolts, then insert the Casters into the holes on the bottom corners of the cabinet. (The Rear Casters do not require Metal Washers.) Tighten each Caster by turning each metal bracket clockwise.
3. Once all four Casters have been tightened, stand the cabinet in the upright position.



Locking The Front Casters



Unlocked



Locked

ASSEMBLY OVERVIEW

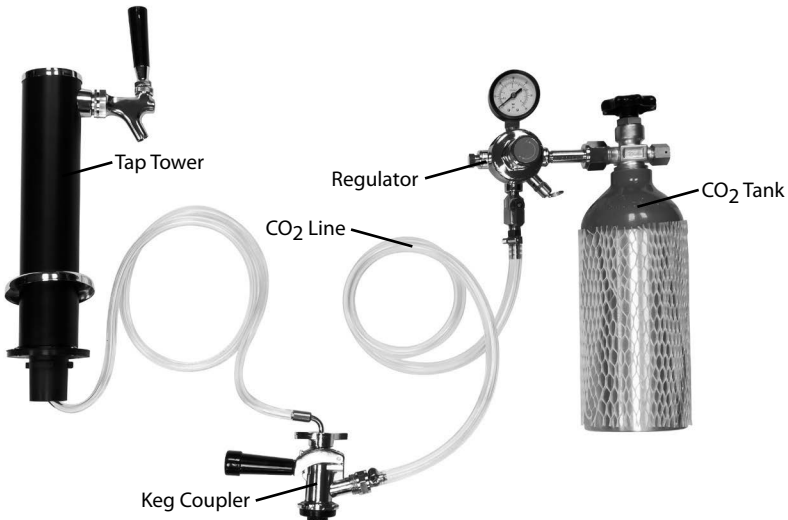

TAP TOWER INSTALLATION

1. Remove all packing tape from the Tap Tower.

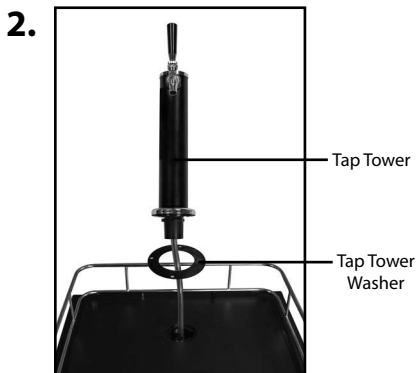

Guide the Tap Tower Washer up the tap tower hose and let it sit on the top of the cabinet. Then feed the tap tower hose through the hole in the top of the cabinet.



Align the notches at the bottom of the tower with the hole in the top of the cabinet, then insert and twist the tower clockwise to lock it into place (about a $\frac{1}{4}$ turn).

ATTACHING COUPLER TO TAP TOWER

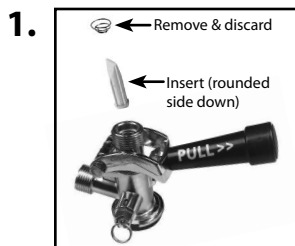

Remove the packing spring and Backflow Stopper from inside the Keg Coupler, then reinsert the Backflow Stopper into the Keg Coupler (rounded side down).



Remove the black packing cap from the top of the Coupler, then place the Top Coupler Washer flush and centered on the top of the Keg Coupler.

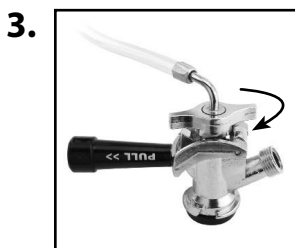

After the Tap Tower has been placed on top the cabinet and the hose line feeds through the bottom, attach the wing nut to the Keg Coupler.

ATTACHING COUPLER TO REGULATOR



If not already inserted, insert the CO₂ Directional Washer into the Keg Coupler. Then screw the CO₂ Line onto the Keg Coupler.

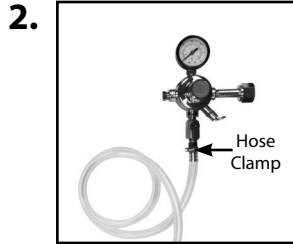

Push the other end of the CO₂ Line through the hole in the rear of the cabinet. Slide a Hose Clamp onto the end of the CO₂ Line, then attach the hose to the barb fitting on the bottom of the regulator. Secure the CO₂ Line by tightening the Hose Clamp with a flathead screwdriver.

ATTACHING REGULATOR TO CO₂ TANK

IMPORTANT! When you purchase your first keg of beer, you must also have your CO₂ Tank filled by a local supplier. CO₂ Tanks can be filled at locations such as welding supply shops, party stores, and wherever kegs are purchased.



Align and hook the 4 holes of the CO₂ Tank Holder with the screws on the back of the unit.



Make sure the white nylon High Pressure Washer (already installed) is attached to the Regulator.

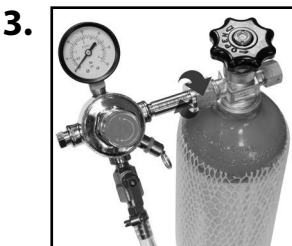

Use an adjustable wrench (not included) to attach the Regulator to the CO₂ Tank.



Place the CO₂ Tank into the CO₂ Tank Holder.

TEMPERATURE GAUGE

The temperature gauge is located in the interior cabinet of the KEGORATOR™ in the upper left-hand corner.

NOTE: Before purchasing a beer keg, allow the unit to cool for 48 hours.

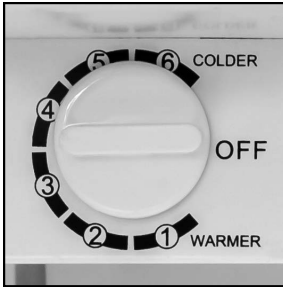

INSTALLING THE GUARDRAIL / DRIP TRAY

1. Place the Guardrail on top of the unit and align all pegs of the Guardrail with the holes on top of the unit.
2. Secure the Guardrail to the unit by pushing the pegs inside the corresponding holes.
3. Place the Drip Tray at the base of the Tap Tower.

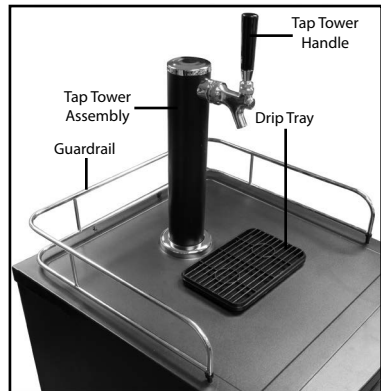

TAPPING THE BEER KEG

(SINGLE VALVE-TYPE KEG)

1.



Make sure the black pull handle of the Coupler is in the open (up) position, then insert the Coupler into the locking neck of the beer keg.

2.



Turn the Coupler clockwise until it locks securely into position.

3.



Make sure the Tap Tower is in the closed (handle pointing straight up) position. Secure the connection by pulling the Coupler handle out and pushing down until it locks into position. The pull handle will "click" when it shifts into the final downward position. This will open the beer and CO₂ gas valves. The Keg is now tapped.

SETTING THE REGULATOR

The Regulator connects the CO₂ Tank to the CO₂ Line, while measuring PSI (pounds per square inch) and the volume of CO₂ in the tank. Set the Output Pressure Gauge between 8-12 PSI for a nice, frothy head.

Overview

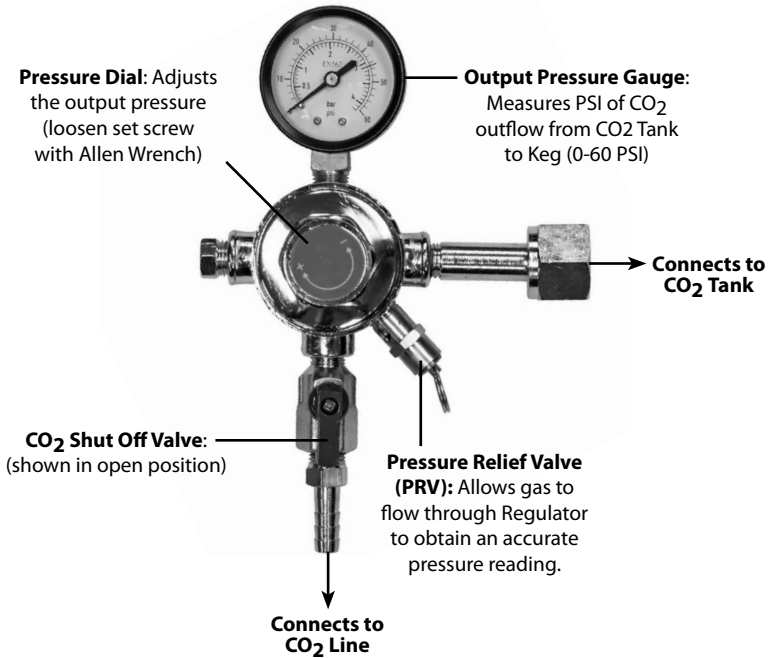

How To Set Regulator

1.



Close the Shut Off Valve on the Regulator, and open the CO₂ Tank valve completely by turning it counterclockwise.

2.



Slowly turn Pressure Dial all the way to the negative (-), then pull the Pressure Relief Valve (PRV) to ensure an accurate reading. Then very slowly turn the Pressure Dial clockwise until the desired pressure is shown on the Output Pressure Gauge (8-12 PSI is recommended).

- » Turning clockwise will increase the output pressure (higher PSI).
- » Turning counter-clockwise will decrease the output pressure (lower PSI).

3.



Once desired pressure is reached, tighten the inner Locking Ring. Pull the PRV to assure the correct setting. If necessary, readjust your settings.

Next, open the CO₂ Shut Off Valve on the Regulator to allow gas to flow from the Regulator to the Keg Coupler. You will hear the keg pressurizing. The output needle will drop momentarily until the pressure has equalized. Then the needle will return to the point you set it at.

4. Finally, we suggest you re-check the output pressure on the Regulator, and if necessary re-adjust starting at step #1 until the desired pressure is reached.

HOW TO OPERATE

Follow the steps below to dispense beer from your KEGORATOR™.

1. Make sure the unit is plugged into a properly grounded AC outlet.
2. Place the Drip Tray under the beer faucet to avoid messes from excess beer.
3. To dispense beer pull the Tap Handle towards you. Refer to the section on **Tapping the Beer Keg** if the beer does not dispense.
4. When pouring, hold the glass steady at a 45° angle. When it is $\frac{2}{3}$ full, straighten the glass. Ideally, foam should have a tight creamy head and the collar on an average glass should be $\frac{3}{4}$ " to 1" high.
5. Increase the pressure if the beer runs too slowly (see **Setting the Regulator** section). Generally, 8-10 PSI is recommended.
6. Cheers!

CONVERT TO REFRIGERATOR

Follow these steps to easily convert your KEGORATOR™ into a refrigerator.

1. Remove all parts and hoses from the interior and exterior of the unit, including all hoses, the CO₂ Tank and Tap Tower.

2.



To seal off the unit, insert the Top Cabinet Plug into the opening on the top of the cabinet.

3.



Then insert the CO₂ Hole Plug into the CO₂ Line hole located in the upper left corner on the back exterior of the cabinet.

4.



Arrange the included Wire Racks in the cabinet interior to fit your refrigeration needs.

HELPFUL TIPS

- **IMPORTANT!** If the refrigerator has been placed in a horizontal or tilted position for any period of time wait 8 hours before plugging the unit in.
- It is recommended that you flush the hoses with water prior to first use to remove any dust and debris from shipping.
- Open the CO₂ Tank with a ¼ turn to start, then use the regulator to adjust to desired pour. If it is not enough, continue to open the CO₂ Tank by a ¼ turn and use regulator until desired setting is reached.
- It is normal to see condensation form on the faucet. It is caused by the difference in temperature between the cold beer and the inside of the faucet when beer is flowing through the line.
- Humidity can cause ice to build up inside the unit, so you will need to periodically defrost it. A hole in the back of the unit will allow water to drain out of the KEGORATOR™.
NOTE: Do not use sharp objects to remove ice build up as this may damage the unit.

Foamy Beer

Follow these steps to prevent foamy beer:

1. Confirm the packing spring in the Keg Coupler is removed and discarded. It is not to be placed inside the Keg Coupler when unit is assembled.
2. Make sure there is only one Backflow Stopper inserted and it falls out easily if the Keg Coupler is flipped over. If you have to force it out with a screwdriver, it is getting lodged in the Keg Coupler. Try exchanging it with the included replacement.
3. Confirm the beer lines are not kinked and are clean.
4. You may need to adjust down your pressure, even if it is below the recommended 8-12 PSI:
 - Before lowering the pressure, close the CO₂ Shut Off Valve (turn to 9 o'clock position) and use a 1.5 mm Allen Wrench to loosen the Allen Set Screw on the red +/- adjustment dial. This will restrict excess CO₂ from entering the keg.
 - Adjust the pressure down to 8 PSI or below. Lock the red +/- dial back in place by tightening with the Allen Wrench.
 - Pull the Release Valve on the Regulator to get an accurate reading of CO₂ pressure.
 - With the Shut Off Valve still closed, move down to your Coupler.
 - Pull the release valve on the Coupler to remove any excess CO₂ that may have been pushed into the keg at another point.
 - Once most or all has released, open the Shut Off Valve (6 o'clock position) and attempt to pour a beer.
5. Keep in mind that jostling a keg can create foamy beer.
6. Temperature also may affect the beer, so be sure it is not too warm or too cold. 37°F is an ideal temperature.
7. A faulty valve on the keg itself may cause the Keg Coupler to not seal well. Make sure all connections are secure and well tightened. Ensure all Washers are intact and correctly placed. Confirm the Directional Washer has a hole in it when pinched between the fingers.

CLEANING & MAINTENANCE

To prevent the buildup of yeast, mold and bacteria, it's recommended that you clean your KEGORATOR™ every time you switch a keg or every five weeks, whichever is shorter.

NEVER use an abrasive sponge, cloth or scouring pad on this appliance.

Clean Beer Lines

For best results, we recommend purchasing a beer line cleaning kit. There are several different methods for cleaning beer lines, including hand pump cleaning kits, pressurized cleaning kits, and recirculating cleaning pumps. Follow the directions included in each kit to clean your KEGORATOR™ beer lines.

Clean Tap Tower Spigot

As beer residue left behind on the Tap Tower Spigot evaporates, it leaves behind sticky sugars that can make the handle hard to pull. To avoid this, clean the Tap Tower Spigot after every use.

IMPORTANT! Be sure to untap your keg before removing the Tap Tower Spigot.

1. Remove the Spigot Handle, then use the Tap Tower Wrench to remove the Tap Tower Spigot. Be sure to not lose the interior spring when removing the Tap Tower Spigot.

NOTE: The Tap Tower Spigot has a reverse thread and can be removed by turning clockwise.



2. Wash the Spigot Handle, Tap Tower Spigot and interior spring in hot, soapy water. Allow parts to dry before reassembling.

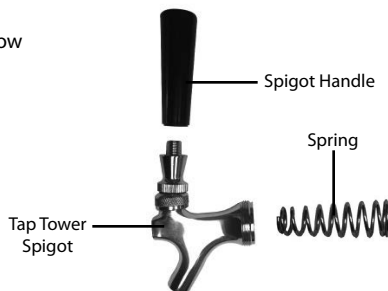

When Unit Is Not In Use

Adjust the temperature dial to "Warmer", especially when in colder environments as this unit does not self-defrost and ice may build up inside the unit.

NOTE: To avoid permanent damage to the unit, never use sharp objects to remove built up ice inside the unit.

RETURNS & WARRANTY

SHOULD YOUR UNIT NOT WORK OR IF DAMAGED WHEN YOU FIRST TAKE IT OUT OF THE BOX, PLEASE RETURN IT TO THE PLACE OF PURCHASE IMMEDIATELY.

HEMOCRAFT™ KEGORATOR™ / BK49BS

Should you have any questions, please contact us via email or at the customer service number listed below between the hours of 8:00 AM and 5:00 PM, Monday through Friday, Central Standard Time.

Distributed by:

Nostalgia Products LLC
1471 Partnership Dr.
Green Bay, WI 54304-5685
Customer Service
Phone: (920) 347-9122
Web: www.nostalgiaproducts.com

Customer Service Inquiry

To submit a Customer Service inquiry, go to www.nostalgiaproducts.com and fill out the Customer Service Inquiry form and click the Submit button.

A representative will contact you as soon as possible.

Product Warranty Terms

Nostalgia Products LLC (the "Company") hereby warrants that for a period of one (1) year from the date of original purchase, this product will be free of defects in material and workmanship under normal home use, provided that the product is operated and maintained in accordance with the operating instructions. As the sole and exclusive remedy under this warranty, the Company will at its discretion either repair or replace the product found to be defective, or issue a refund on the product during the warranty period. This warranty is only available to the original retail purchaser of the product from the date of initial retail purchase, and is only valid with the original sales receipt, as proof of purchase date is required to obtain warranty benefits. All warranty claims must be brought to the attention of the Company within the warranty period and no later than 30 days of the failure to perform. This warranty does not cover normal wear or damage caused by shipping, mishandling, misuse, accident, alteration, improper replacement parts, or other than ordinary household use. You may be required to return the product (with shipping prepaid by you) for inspection and evaluation. Return shipping costs are not refundable. The Company is not responsible for returns damaged or lost in transit. Unless otherwise specifically permitted by the operating instructions, this warranty applies to indoor household use only. In order to obtain service under this warranty, please contact the Company at the telephone number listed above or by filling out the Customer Service Inquiry Form located at www.nostalgiaproducts.com. Warranty valid only in USA and Canada.

This warranty is in lieu of all other warranties, expressed or implied, including warranties of merchantability and fitness for a particular purpose, which are hereby excluded to the extent permitted by law. In no event shall the Company be liable for any indirect, incidental, consequential, or special damages arising out of or in connection with this product or the use thereof. Some states, provinces or jurisdictions do not permit the exclusion or limitation of incidental or consequential damages, so the foregoing exclusion or limitation may not apply to you.

This warranty does not apply to re-manufactured merchandise.

Please read the operating instructions carefully. Failure to comply with the operating instructions will void this warranty.

For more information, visit us online at www.nostalgiaproducts.com.

Like us on Facebook at www.facebook.com/NostalgiaElectrics.

Follow our boards on Pinterest at www.pinterest.com/nostalgiaelctr.

Tweet along with us on Twitter at www.twitter.com/NostalgiaElctr.

TABLE DES MATIÈRES

SÉCURITÉ	20
PRÉCAUTIONS IMPORTANTES	21
PRÉCAUTIONS IMPORTANTES ADDITIONNEL	21
INTRODUCTION	23
PIÈCES	24
INSTALLATION DES ROULETTES	26
APERÇU DE L'ASSEMBLAGE	26
INSTALLATION DE LA TOUR À FÛT	27
FIXATION DU COUPLEUR À LA TOUR DE ROBINET	27
FIXATION DU COUPLEUR SUR LE RÉGULATEUR	28
ATTACHER LE RÉGULATEUR AU RÉSERVOIR DE CO2	28
INSTALLATION DU RÉSERVOIR DE CO2 TERMINÉ	29
JAUGE DE TEMPERATURE	30
INSTALLER LE GARDE-CORPS / LE PLATEAU D'ÉGOUTTEMENT	30
PERÇAGE DU FÛT DE BIÈRE	31
RÉGLER LE RÉGULATEUR	32
COMMENT FAIRE FONCTIONNER	34
CONVERTIR EN REFRIGERATEUR	34
CONSEILS UTILES	35
NETTOYAGE ET ENTRETIEN	36
RETOURS ET GARANTIE	37

SÉCURITÉ

Votre sécurité et la sécurité des autres est très importante.

Nous avons fourni de nombreux messages de sécurité importants dans ce manuel et sur votre appareil. Toujours lire et respecter les messages de sécurité.



Ceci est le symbole d'alerte de sécurité.

Ce symbole vous signale les dangers potentiels qui peuvent causer des blessures graves pour vous et les autres.

Tous les messages de sécurité suivront le symbole d'alerte de sécurité.

Tous les messages de sécurité vous diront quel est le danger potentiel et vous diront comment réduire le risque de blessure et vous dire ce qui peut arriver si les instructions ne sont pas suivies.

Spécifications de l'appareil:

90 W, 115 V, 60 Hz



PRÉCAUTIONS IMPORTANTES

Une personne qui n'a pas lu et compris toutes les instructions de fonctionnement et de sécurité n'est pas qualifiée pour faire fonctionner cet appareil. Tous les utilisateurs de cet appareil doivent lire et comprendre ce mode d'emploi avant d'utiliser ou de nettoyer cet appareil.

Lorsque l'on utilise un appareil électrique, il faut toujours respecter les précautions de base, y comprises celles-ci :

1. **Lisez toutes les instructions avant d'utiliser cet appareil.**
2. NE TOUCHEZ PAS aux surfaces chaudes. Utiliser les poignées ou les cadrans.
3. Cet appareil n'est PAS UN JOUET.
4. Ne pas laisser à la portée des enfants.
5. Les jeunes enfants non supervisés ainsi que les personnes intellectuellement atteintes ne doivent jamais faire fonctionner cet appareil.
6. Une surveillance étroite est nécessaire lorsque tout appareil est utilisé par ou à proximité des enfants.
7. Pour protéger contre les chocs électriques ne pas submerger le cordon, la fiche ou une partie de cette unité dans l'eau ou d'autres liquides.
8. Ne pas utiliser cet appareil lorsque les pièces sont manquantes ou brisées.
9. Toujours débrancher la prise lorsque l'appareil n'est pas en fonctionnement, avant de retirer les pièces et faire le nettoyage. Laisser refroidir avant de remettre ou de retirer les pièces et avant de faire le nettoyage.
10. NE PAS utiliser l'appareil ayant un cordon ou une fiche électrique endommagée, ni suivant un mauvais fonctionnement ou une détérioration quelconque. Retournez-le à l'atelier de réparation le plus proche pour examen, réparation ou réglage.
11. Le fabricant ne recommande pas l'utilisation d'accessoires autres que ceux fournis par le fabricant. L'utilisation d'accessoires peut causer des blessures.
12. N'employez PAS l'appareil à d'autres fins que son usage prévu.
13. NE PAS utiliser l'appareil à l'extérieur. UNIQUEMENT POUR USAGE DOMESTIQUE.
14. NA PAS placer sur ou près d'un brûleur à gaz ou électrique ou dans un four chauffé.
15. NE PAS mettre aucunes des pièces de cet appareil au lave-vaisselle.
16. NE JAMAIS laisser le cordon dépasser sur le côté d'une table ou d'un comptoir ou toucher des surfaces chaudes.
17. NE JAMAIS laisser l'appareil sans surveillance tout en cours d'utilisation ou lorsqu'il est branché sur une prise.
18. Soyez extrêmement prudent pour déplacer un appareil contenant des liquides chauds.
19. Toujours brancher la prise de l'appareil tout d'abord, puis branchez dans la prise murale. Pour débrancher l'appareil, remettre tous les boutons en mode « arrêt » (off), puis débranchez la fiche de la prise murale.

PRÉCAUTIONS IMPORTANTES ADDITIONNEL

Instructions et précautions de sécurité

1. **Avant de jeter votre ancien appareil, enlevez la porte des pentures afin que les enfants ne puissent pas facilement s'y piéger à l'intérieur.**
2. NE PAS faire rouler les KEGORATORMC chargés de barils de bière en fût pleins sur les tapis.

3. La porte de l'appareil doit être fermée en cours d'utilisation. NE laissez PAS la porte ouverte quand les enfants sont à proximité.
4. Cet appareil ne devrait pas être encastré ni intégré ou construit dans un meuble fermé. Il est conçu pour montage autoportant seulement.
5. N'utilisez pas votre appareil en présence de vapeurs explosives.
6. Ne pas modifier les contrôles.

Instructions pour le cordon électrique et la prise

1. **RISQUE DE DÉCHARGE ÉLECTRIQUE** : Ne pas suivre ces instructions peut entraîner la mort, un incendie ou une électrocution.
 - Branchez dans une prise à 3 fiches.
 - NE retirez PAS la fiche de la mise à la terre.
 - N'utilisez PAS d'adaptateur.
 - N'utilisez PAS une rallonge.
2. Cet appareil DOIT être mis à la terre. Dans le cas d'un court-circuit électrique, la mise à la terre réduit le risque de choc électrique en offrant un fil d'échappement pour le courant électrique. Cet appareil est équipé d'un cordon muni d'un fil de mise à la terre avec une fiche de mise à la terre. La fiche doit être branchée sur une prise correctement installée et mise à la terre.
3. **AVERTISSEMENT** : Une mauvaise utilisation de la prise de mise à la terre peut entraîner un risque d'électrocution. **Si la fiche n'entre pas complètement dans la prise, contactez un électricien qualifié. Ne pas tenter de modifier la fiche de quelque façon que ce soit.**
4. Un court cordon d'alimentation est fourni pour réduire les risques d'enchevêtrement ou risques de trébucher sur un cordon plus long.
5. Le fabricant ne recommande pas l'utilisation de cette machine dans les pays qui ne supportent pas les tensions de 120V AC, même si un adaptateur de tension, un transformateur ou un convertisseur est utilisé.

CO2 (dioxyde de carbone) gaz

1. Les gas CO2 peuvent être dangereux ! Les cylindres CO2 contiennent un gaz comprimé à haute pression, qui peut être dangereux si non manipulé correctement. Assurez-vous que vous lisez et comprenez toutes les procédures pour les cylindres CO2 avant l'installation.
2. Toujours relier le cylindre de CO2 au régulateur ! Ne pas effectuer ceci pourrait entraîner une explosion entraînant des blessures, voire la mort lorsque le robinet est ouvert,
3. Ne jamais raccorder le cylindre de CO2 directement dans le baril de bière en fût.
4. Toujours suivre les procédures correctes lors du changement du cylindre de CO2.
5. Ne jamais échapper ni jeter un cylindre de CO2.
6. Gardez toujours les cylindres de CO2 loin de la chaleur. Entrez les cylindres supplémentaires dans un endroit frais (préférence 70° F). Fixer avec une chaîne en position verticale lors de l'entreposage.
7. **TOUJOURS** aérer et quitter la zone immédiatement si une fuite de CO2 a eu lieu.
8. Il y a deux dispositifs de sécurité dans le système de pression sous la forme d'une vanne. Un dispositif de sécurité est sur la bouteille de CO2. Le second est sur le régulateur.
9. Ne jamais tenter de remplir le cylindre de CO2 vous-même.
10. **IMPORTANT !** Si le réfrigérateur a été placé en position horizontale ou inclinée pour une période de temps quelconque, attendre huit (8) heures avant de débrancher l'appareil.

CONSERVEZ CES INSTRUCTIONS !

INTRODUCTION

Idéal pour servir même les foules les plus assoiffées, le HomeCraft™ Kegorator™ garde la bière à flot et permet au bon temps de se continuer. Cet appareil ajoute un élément unique aux barbecues dans la cour, aux repères dans les garages, aux salles de loisirs ou tout simplement à la détente à la maison.

Emplacement correct

Pour que votre KEGORATOR™ fonctionne avec l'efficacité maximale pour laquelle il a été conçu, conservez-le dans un endroit bien ventilé et muni de prises de courant.

Choisissez un endroit où le KEGORATOR™ sera à l'abri de la chaleur et ne sera pas exposé aux rayons directs du soleil.

- **Utilisation à l'intérieur seulement.** Il ne doit pas être utilisé à l'extérieur.
- Conçu pour être autoportant et ne doit pas être placé dans une zone en retrait ou intégré.
- L'appareil comprend une bouteille de CO2 de 2,5 lb. qui devrait pouvoir distribuer deux à quatre fûts de bière de 15 gallons.
- Capacité: 4,9 pi. cu.
- Dimensions de l'unité : L 24,80 "x 20,08" x H 33,50 "
- Les dimensions suivantes sont recommandées pour les dégagements autour du KEGORATOR™:
Côtés ¾" (19 mm)
Arrière 1" (25 mm)
- Poids de l'unité: 90,4 lbs

Types de fûts compatibles

Le KEGORATOR™ peut contenir un baril de taille normale, un fût de poney ou deux fûts de 5 gallons. **NE** Convient PAS aux tailles de fûts non standard.

REMARQUE: Le coupleur de fût est compatible uniquement avec les vannes de fût D-Sankey. Fixer le coupleur de baril de fût ajoutera de la hauteur au Keg.



Fûts	1/6 baril	1/4 de baril court	1/4 Baril mince	1/2 baril
Gallons	5.23	7.75	7.75	15.50
Capacité du tonnelet	1	1	1	1
12 on. Bières	55	82	82	165
Poids (complet en lb.)	58	87	87	161

PIECES

Lisez attentivement toutes les instructions avant d'assembler le KEGORATOR^{MP}.

IMPORTANT! Placer le KEGORATORTM en position verticale pendant 8 à 10 heures avant de le brancher sur une prise électrique. Cela permettra au liquide de refroidissement dans l'unité de réfrigération de se stabiliser avant de l'allumer.

Si vous n'êtes pas certain si votre KEGORATORTM a été correctement assemblé, il est recommandé de contacter le service à la clientèle ou un installateur qualifié, telle une brasserie ou le lieu de vente des fûts.

Rondelles / Pièces d'adaptateur de conduite de bière

REMARQUE: La plupart des rondelles sont déjà attachées au KEGORATORTM. Des pièces supplémentaires sont incluses dans un sac en plastique. Reportez-vous au diagramme des pièces et aux numéros de références correspondantes pour comprendre où chaque rondelle / pièces supplémentaires appartiennent.



Joint d'étanchéité pour joint de corps (38 mm) (partie 5)



Rondelle d'étanchéité de la sonde (22 mm) (partie 5)



Rondelle d'accouplement de la sonde intérieure (23 mm) (Partie 5)



Coupleur supérieur Rondelle (20 mm) (partie 5)



Rondelle de Tour de Robinet (24 mm) (Partie 1)



Rondelle de poignée d'embout (15 mm) (partie 2)



Rondelle de Tour de Robinet (13 mm) (Partie 3)



Rondelle haute pression du régulateur (18 mm) (Partie 6)



CO2 Directionnel Rondelle (Partie 5)



Bouchon de refolement (partie 5)



Colliers de serrage (partie 4)



Prise pour trou du CO2 (Armoire extérieure)



Rondelle en métal Qté. 2 (partie 11)



Rondelle de Tour de Robinet (Partie 1)

Parts

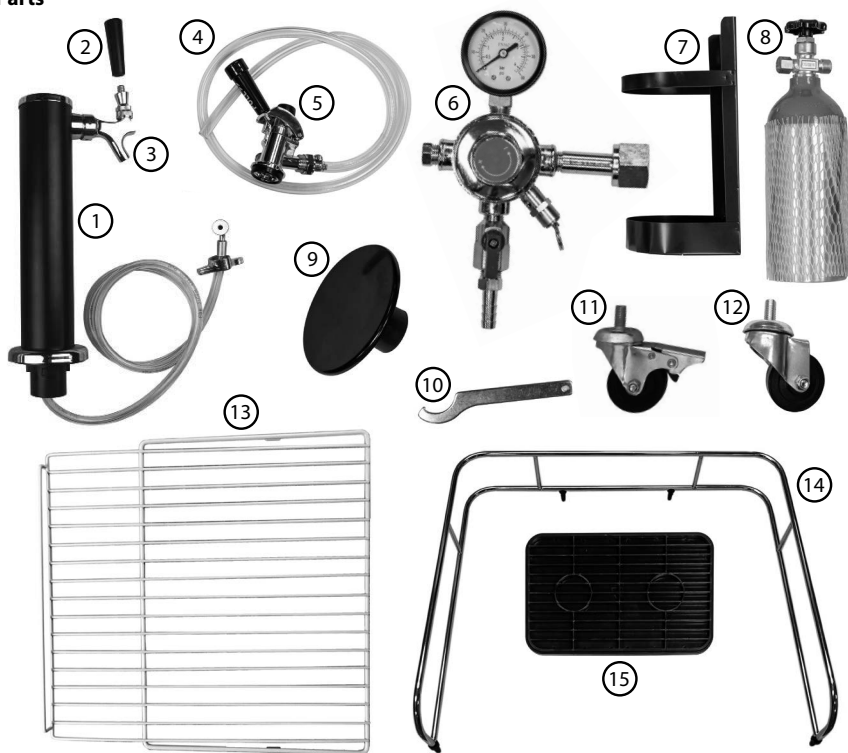

(1) tour de robinet
Qté. 1

(2) poignée de robinet
Qté. 1

(3) Robinet de
la tour à fût
Qté. 1

(4) Ligne CO2
Qté. 1

(5) coupleur de fût
(US Sankey D-System)
Qté. 1

(6) régulateur
Qté. 1

(7) porte-réservoir
de CO2
Qté. 1

(8) réservoir de CO2
(non rempli)
Qté. 1

(9) prise de l'armoire
supérieure
Qté. 1

(10) Clé à molette
tour du robinet
Qté. 1

(11) Roulettes
verrouillables avant
Qté. 2

(12) Roulettes arrière
non bloquantes
Qté. 2

(13) étagère grillagée
Qté. 2

(14) garde-corps
Qté. 1

(15) plateau
d'égouttage
Qté. 1

INSTALLATION DES ROULETTES

REMARQUE: Chacune des roulettes avant comprend un mécanisme de verrouillage pour éviter que l'unité ne roule sur des sols durs. Les roulettes avant devraient être fixées à l'avant de l'unité, avec les roulettes arrière non verrouillables fixées à l'arrière.

1. Vider l'intérieur de l'armoire et coucher l'appareil sur son côté. Pour éviter les bosses ou les rayures, nous vous recommandons de placer un morceau de carton ou un chiffon sous l'armoire.
2. Pour les roulettes avant, placer des rondelles métalliques sur les boulons de la roulette, puis insérer les roulettes dans les trous situés dans les coins inférieurs de l'armoire. (Les roulettes arrière ne nécessitent pas de rondelles en métal.) Serrer chaque roulette en tournant chaque support en métal dans le sens des aiguilles d'une montre.
3. Une fois que les quatre roulettes ont été serrées, placer le meuble en position verticale.



Verrouillage des roulettes avant



Déverrouillé



Verrouillé

APERÇU DE L'ASSEMBLAGE

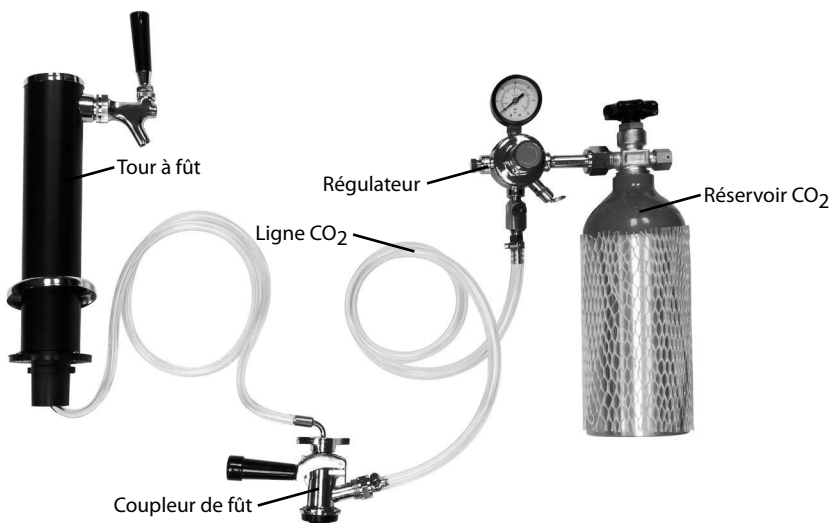

INSTALLATION DE LA TOUR À FÛT

1. Retirez tout le ruban d'emballage de la tour à fût.

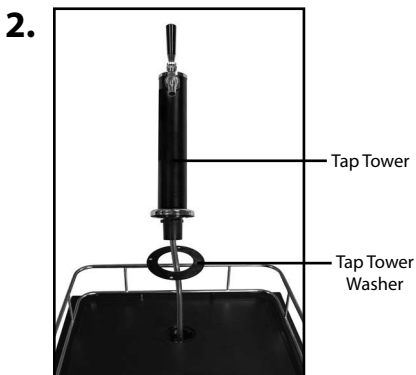

Guider la rondelle du robinet en remontant le tuyau de la tour et laissez-la reposer sur le dessus de l'armoire.. Puis alimentez le boyau de la tour à fût par le trou situé sur le dessus du cabinet.



Aligner les encoches situées au bas de la tour avec le trou situé en haut de l'armoire, puis insérer et tourner la tour dans le sens des aiguilles d'une montre pour la verrouiller en place (environ un quart de tour).

FIXATION DU COUPLEUR À LA TOUR DE ROBINET

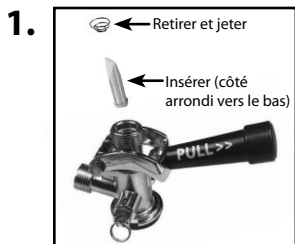

Retirer le ressort de garniture et le bouchon anti-refoulement de l'intérieur du coupleur de fût, puis réinsérer le bouchon anti-refoulement dans le coupleur de fût (côté arrondi vers le bas).

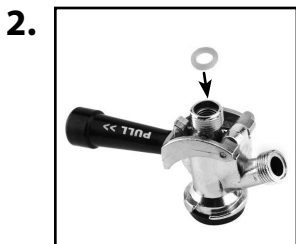

Retirer le capuchon noir du haut du coupleur, puis placer la rondelle du coupleur supérieur à plat et centrée sur le coupleur du fût.

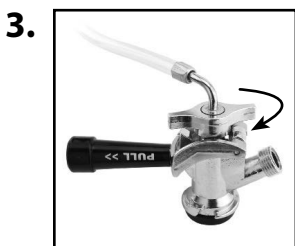

Une fois que la tour de robinet a été placée sur le dessus de l'armoire et que la conduite de tuyau passe par le bas, fixer l'écrou papillon au coupleur de fût.

FIXATION DU COUPLEUR SUR LE RÉGULATEUR

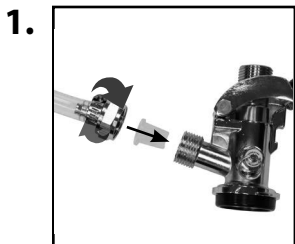

Si elle n'est pas déjà insérée, insérer la rondelle directionnelle CO2 dans le coupleur de fût. Ensuite, visser la conduite de CO2 sur le coupleur de fût.

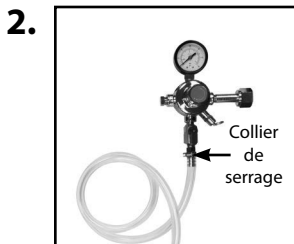

Pousser l'autre extrémité de la ligne de CO2 à travers le trou à l'arrière de l'armoire. Faites glisser un collier de serrage sur l'extrémité de la conduite de CO2, puis attacher le tuyau au raccord cannelé situé au bas du régulateur. Sécourir la conduite de CO2 en serrant le collier de serrage avec un tournevis à tête plate.

ATTACHER LE RÉGULATEUR AU RÉSERVOIR DE CO2

IMPORTANT! Lorsque vous achetez votre premier baril de bière, vous devez également faire remplir votre réservoir de CO2 par un fournisseur local. Les réservoirs de CO2 peuvent être remplis à des endroits tels que les magasins d'approvisionnement pour produits de soudage, magasins de fêtes et partout où les barils sont achetés.



Aligner et accrocher les 4 trous du support de réservoir du CO2 avec les vis à l'arrière de l'unité.



S'assurer que la rondelle haute pression en nylon blanc (déjà installée) est fixée au régulateur.

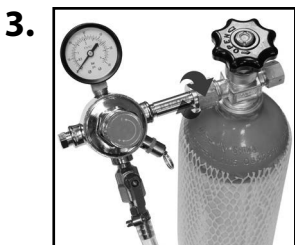

Utilisez une clé à molette (non fournie) pour fixer le régulateur au réservoir de CO2.



Placer le réservoir de CO2 dans le porte-réservoir de CO2.

INSTALLATION DU RÉSERVOIR DE CO2 TERMINÉ

Vous trouverez ci-dessous un aperçu de la manière dont les panneaux intérieur et arrière de votre KEGERATOR™ doivent regarder à ce point d'assemblage.

Cabinet intérieur

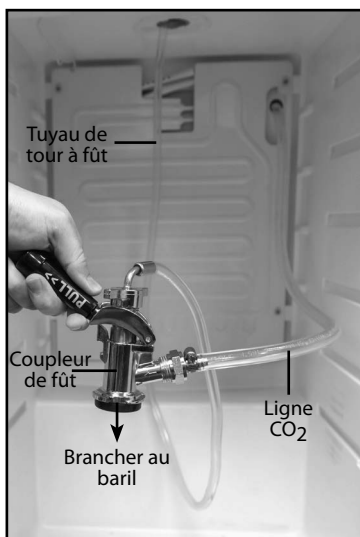

Arrière Extérieur



DANGER! Le CO2 peut être dangereux! Les bouteilles de CO2 contiennent du gaz sous haute pression, qui peut être dangereux s'il est manipulé incorrectement. Elles doivent être manipulées avec précaution.

JAUGE DE TEMPERATURE

La jauge de température est située dans l'armoire intérieure du KEGORATOR™ dans le coin supérieur gauche.

REMARQUE: Avant d'acheter un baril de bière, laisser l'unité refroidir pendant 48 heures.

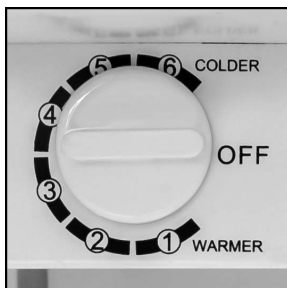
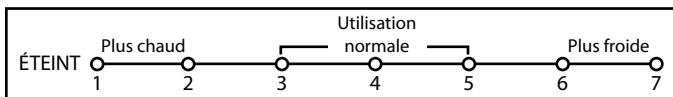

INSTALLER LE GARDE-CORPS / LE PLATEAU D'ÉGOUTTEMENT

1. Placer la glissière de sécurité au-dessus de l'unité et à aligner toutes les chevilles du garde-corps avec les trous sur le dessus de l'unité.
2. Sécuriser le garde-corps à l'unité en poussant les chevilles à l'intérieur des trous correspondants.
3. Placer le bac à égoutter à la base de la tour de robinet.

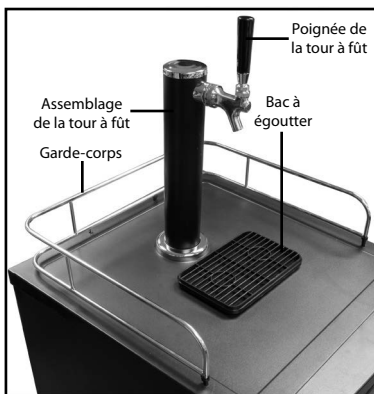

PERÇAGE DU FÛT DE BIÈRE

(BARIL TYPE VALVE_SIMPLE)



S'assurer que la poignée noire du coupleur est en position ouverte (haut), puis insérez le coupleur dans le col de verrouillage du fût de bière.



Faire tourner le coupleur dans le sens des aiguilles d'une montre jusqu'à ce qu'il se verrouille correctement.



S'assurer que le robinet de la tour est dans la position fermée (la poignée pointée vers le haut). Sécuriser la connexion en tirant sur la poignée du coupleur et en poussant vers le bas jusqu'à ce qu'elle se verrouille en place. La poignée de traction "cliquera" quand elle passera dans la position finale vers le bas. Cela ouvrira les vannes de bière et de gaz CO₂. Le fût est maintenant percé et exploité.

RÉGLER LE RÉGULATEUR

Le régulateur connecte le réservoir de CO₂ à la conduite de CO₂, tout en mesurant le PSI (livres par pouce carré) et le volume de CO₂ dans le réservoir. Définissez l'indicateur de pression de sortie entre 8-12 lb/PSI pour un beau collet mousseux.

Présentation

Cadran de pression:
Ajuste la pression de sortie
(desserrer la vis de réglage
avec la clef Allen fournie)

Manomètre de sortie:
Mesure le PSI du débit de
CO₂ sortant du réservoir de
CO₂ vers le baril (0-60-PSI)

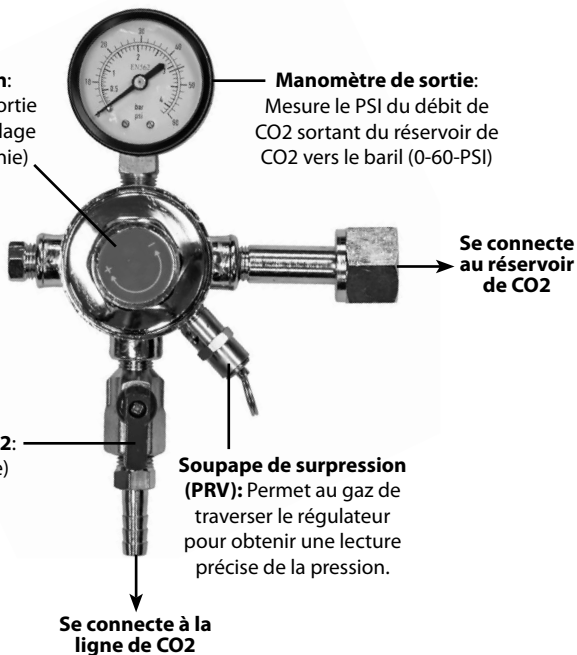

Valve d'arrêt du CO₂:
(en position ouverte)

Soupape de surpression (PRV): Permet au gaz de traverser le régulateur pour obtenir une lecture précise de la pression.

Comment régler le régulateur

1.



Fermer la vanne d'arrêt du régulateur et ouvrir complètement la vanne du réservoir de CO2 en la tournant dans le sens contraire des aiguilles d'une montre.

2.



Tourner lentement le sélecteur de pression jusqu'à la valeur négative (-), puis tirer sur la soupape de surpression (PRV) pour obtenir une lecture précise. Ensuite tourner le cadran de la pression très lentement dans le sens horaire jusqu'à ce que la pression désirée soit affichée sur le manomètre de sortie (il est recommandé de 8-12 -PSI).

- » Tourner dans le sens horaire augmentera la pression de sortie (supérieur PSI)
- » En tournant dans le sens anti-horaire cela diminuera la pression de sortie (PSI inférieure)

3.



Une fois la pression désirée atteinte, serrer la bague de verrouillage intérieure. Tirer sur la soupape de Sécurité pour assurer le réglage correct. Si nécessaire, réajuster vos réglages.

Ensuite, ouvrir la vanne d'arrêt de CO2 sur le régulateur pour permettre au gaz de s'écouler du régulateur au coupleur de fût. Vous entendrez le baril se pressuriser. L'aiguille de sortie tombera momentanément jusqu'à ce que la pression se soit égalisée. Ensuite l'aiguille retournera au point de réglage pré-déterminé.

4.

Enfin, nous vous suggérons de vérifier à nouveau la pression de sortie sur le régulateur et, le cas échéant de procéder à un nouveau réglage en commençant à l'étape 1 jusqu'à ce que la pression souhaitée soit atteinte.

COMMENT FAIRE FONCTIONNER

Suivez les étapes ci-dessous pour distribuer de la bière à partir de votre KEGORATOR™.

1. S'assurer que l'appareil est branché sur une prise secteur correctement mise à la terre.
2. Placer le bac à égouttement sous le robinet de bière afin d'éviter des déversements de bière excédentaire.
3. Pour distribuer de la bière, tirer la poignée du robinet vers vous. Se reporter à la section sur **Perçage du baril de bière** si la bière ne coule pas.
4. Lors du versement, maintenez le verre immobile à un angle de 45°. Quand le verre est au 2/3 plein, redresser le verre. Idéalement, la mousse devrait avoir une tête crémeuse et serrée et le col de mousse d'un verre moyen devrait avoir une hauteur de 3/4" à 1".
5. Augmenter la pression si la bière fonctionne trop lentement (voir la section **Régler le régulateur**). En règle générale, 8-10 PSI est recommandé.
6. À plus!

CONVERTIR EN REFRIGERATEUR

Suivre ces étapes pour convertir facilement votre KEGORATOR™ en réfrigérateur.

1. Retirer toutes les pièces et les tuyaux de l'intérieur et de l'extérieur de l'unité, y compris tous les tuyaux, le réservoir de CO2 et la tour à robinet.

2.



Pour sceller l'unité, insérer le bouchon de l'armoire supérieure dans l'ouverture sur le dessus de l'armoire.

3.



Insérer ensuite le bouchon du trou pour le CO2 dans le trou de la conduite de CO2 situé dans le coin supérieur gauche à l'arrière de l'armoire.

4.



Disposer les grilles fournies à l'intérieur de l'armoire pour répondre à vos besoins en réfrigération.

CONSEILS UTILES

- **IMPORTANT!** Si le réfrigérateur a été placé en position horizontale ou inclinée pendant une certaine période, attendre 8 heures avant de brancher l'appareil.
- Il est recommandé de rincer les tuyaux d'eau avant la première utilisation pour enlever toute poussière et débris de l'expédition.
- Ouvrir le réservoir de CO2 avec un quart de tour pour démarrer, puis utiliser le régulateur pour ajuster l'écoulement désiré. Si cela ne suffit pas, ouvrir le réservoir de CO2 de ¼ de tour additionnel et utiliser le régulateur pour obtenir le bon débit.
- Il est normal de voir une certaine condensation se former sur la poignée. Elle est causée par la différence de température entre la bière et à l'intérieur du robinet quand la bière s'écoule par le biais de la ligne.
- L'humidité peut causer de la glace qui s'accumulera à l'intérieur de l'unité, donc vous devrez décongeler périodiquement. Un trou à l'arrière de l'unité permettra à l'eau s'écouler hors du KEGORATOR™. **REMARQUE:** Ne pas utiliser d'objets pointus pour enlever la glace accumulée car cela pourrait endommager l'unité.

Bière mousseuse

Suivre ces étapes pour empêcher une bière mousseuse :

1. Confirmer que le ressort d'emballage dans le coupleur du baril est enlevé et jeté. C'est ne pas pour être placé à l'intérieur du coupleur du baril lorsque l'unité est assemblée.
2. S'assurer qu'il n'y a qu'un seul bouchon de retour inséré et qu'il tombe facilement si le coupleur Keg est renversé. Si vous devez le forcer à sortir avec un tournevis, il est logé dans le coupleur Keg. Essayer de le remplacer avec les pièces de rechange incluses.
3. Confirmer que les lignes de bière ne sont pas tordues et sont propres.
4. Vous devrez peut-être régler vers votre pression à la baisse, même si elle est inférieure à la PSI de 8-12 recommandée :
 - Avant d'abaisser la pression, fermer la vanne d'arrêt du CO2 (tourner à la position de 09h00) et utiliser la clef Allen de 1,5 mm fournie pour desserrer la vis Allen sur le cadran de réglage rouge +/- . Cela limitera l'excès de CO2 d'entrer dans le fût.
 - Régler la pression à 8 PSI ou moins. Verrouiller le cadran rouge +/- en place en serrant avec la clef Allen.
 - Tirer la Vanne de relâchement située sur le régulateur pour obtenir une lecture précise de la pression du CO2.
 - Avec la vanne d'arrêt encore fermée, descendre vers le coupleur.
 - Tirer la valve d'évacuation sur le coupleur pour enlever tout l'excès de CO2 qui peut avoir été poussé dans le baril à un autre moment.
 - Une fois que la plupart du gas a été relâché, ouvrez la valve d'arrêt (position de 06h00) et tenter de servir une bière.
5. Garder à l'esprit que bousculer un fût peut créer de la bière mousseuse.
6. La température peut également affecter la bière, donc ne pas oublier, pas trop chaud ou trop froid. 37 degrés F est une température idéale.
7. Une valve défectueuse sur le baril lui-même peut provoquer que le coupleur ne se scelle pas bien. S'assurer que tous les branchements sont hermétiques et bien serrés. S'assurer que toutes les rondelles sont intactes et correctement placées. Confirmer que la rondelle directionnelle a un trou dedans quand elle est pincée entre les doigts.

NETTOYAGE ET ENTRETIEN

Pour éviter l'accumulation de levures, moisissures et bactéries, il est recommandé de nettoyer votre KEGORATOR™ chaque fois que vous changez un baril ou toutes les cinq semaines, selon ce qui est plus court.

Ne JAMAIS utiliser une éponge abrasive, tissu ou tampon à récurer sur cet appareil.

Nettoyer les lignes de bière

Pour de meilleurs résultats, nous nous recommandons d'acheter un kit de nettoyage de ligne de bière. Il existe plusieurs méthodes différentes pour le nettoyage des lignes de bière, comprenant des ensembles de nettoyage de la pompe à main, ensembles de nettoyage sous pression et des pompes de nettoyage à recirculation. Suivre les instructions incluses dans chaque trousse pour nettoyer vos lignes à bière du KEGORATOR™.

Nettoyer le robinet de la tour

Comme les résidus de bière laissés sur le robinet de la tour à fût s'évaporent, il laisse derrière lui des sucres collants qui peuvent rendre le manche dur à tirer. Pour éviter cela, enlever, nettoyer le robinet de la tour à fût après chaque utilisation.

IMPORTANT! S'assurer d'enlever le robinet du baril avant de retirer le robinet de la tour à fût.

1. Enlever la poignée du robinet, puis utiliser la clef de la tour à fût afin d'enlever le robinet de la tour à fût. S'assurer de ne pas perdre le ressort intérieur lors du retrait du robinet.

REMARQUE: Le robinet de la tour à fût a un filetage inversé et peut être enlevé en tournant dans le sens horaire.



2. Laver la poignée du robinet, le robinet de la tour à fût et le ressort intérieur dans l'eau chaude savonneuse. Laisser sécher avant de les réassembler.

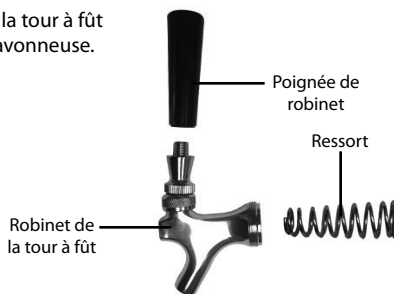

Lorsque l'unité n'est pas utilisée

Ajuster le sélecteur de température sur "Warmer - Tiède", spécialement dans les environnements les plus froids, car cet appareil ne s'auto-dégivre pas automatiquement et de la glace risque de se former à l'intérieur.

REMARQUE: Pour éviter des dommages permanents à l'unité, ne jamais utiliser d'objets pointus pour enlever la glace à l'intérieur de l'appareil.

RETOURS ET GARANTIE

SI VOTRE APPAREIL NE FONCTIONNE PAS OU S'IL EST ENDOMMAGÉ QUAND VOUS LE RETIREZ DE LA BOÎTE, VEUILLEZ LE RETOURNER IMMÉDIATEMENT À L'ENDROIT OÙ IL A ÉTÉ ACHETÉ.

HEMECRAFT^{MD} KEGORATOR^{MC} / BK49BS

Pour toute question, communiquer par courriel ou au numéro de téléphone du service à la clientèle, entre 08 h 00 et 17 h 00, du lundi au vendredi, heure normale du Centre.

Distribué par :

Nostalgia Products LLC
1471 Partnership Dr.
Green Bay, WI 54304-5685
Service à la clientèle
Téléphone : (920) 347-9122
Site Web : www.nostalgiaproducts.com

Demande pour le service à la clientèle

Pour soumettre une demande au service à la clientèle, rendez vous au www.nostalgiaproducts.com puis remplissez le formulaire de demande au service à la clientèle puis cliquez sur le bouton Soumettre.

Un représentant vous contactera dès que possible.

Conditions de garantie du produit

Le groupe Nostalgia Products LLC (référé tel « l'Entreprise ») garantit que pour une période d'un (1) an en date d'achat, ce produit est sans défaut de matériel et de fabrication selon une utilisation normale à domicile, seulement si le fonctionnement et l'entretien du produit sont conformes aux directives fournies. À titre de réparation exclusive et entière sous cette garantie, l'Entreprise pourra à sa discrétion, réparer ou remplacer le produit défectueux, voire émettre un remboursement du produit durant la période couverte sous garantie. Cette garantie n'est disponible seulement qu'à l'acheteur d'origine du produit, en date d'achat au détail dudit produit et sera valide uniquement avec le reçu de caisse d'origine, à titre de preuve d'achat, lequel est requis pour obtenir les bienfaits reliés à cette garantie. Toute réclamation doit être rapportée à l'attention de l'Entreprise dans la fenêtre de la période de la garantie, sans dépasser 30 jours à défaut de performance. Cette garantie ne couvre pas l'usure normale ou dommage cause par l'expédition, la mauvaise manipulation, la mauvaise utilisation, les accidents, les modifications, les mauvaises pièces de remplacement, voire toute autre utilisation anormale du produit à domicile. Il est possible que vous ayez à retourner le produit (avec les frais de retour prépayés par vous) pour une inspection et une évaluation. Les frais des coûts de retour ne sont pas remboursables. L'Entreprise n'est aucunement responsable pour les retours endommagés ou perdus en transit. Autrement que spécifiquement permis selon les directives de fonctionnement, cette garantie s'applique à une utilisation à domicile à d'intérieure seulement. Afin d'obtenir un service couvert sous cette garantie, veuillez contacter l'Entreprise au numéro de téléphone inclut ci-haut ou en remplissant le formulaire de demande au service à la clientèle, sur le site www.nostalgiaproducts.com. La garantie est valide seulement aux États-Unis et au Canada.

Cette garantie prévaut toute autre garantie, expresse ou implicite incluant les garanties de qualité marchande ou ayant une aptitude pour une intention en particulier, lesquelles sont exclues selon la loi. Sous aucun prétexte l'Entreprise ne pourra être tenue responsable pour tout dommage indirect, accidentel, consécutif ou spécial provenant de ou en relation avec ce produit ou son utilisation. Certains états, provinces ou juridictions n'allouent pas l'exclusion ou la limitation de tels dommages accidentels ou consécutifs, donc l'exclusion ou limitation suscitée peut ne pas s'appliquer à vous.

Cette garantie ne s'applique pas à la marchandise de renaissance.

Veillez lire les directives de fonctionnement attentivement. Ne pas se conformer aux directives de fonctionnement annulera cette garantie.

Pour plus d'informations, visitez notre site Web à www.nostalgiaproducts.com.

Aimez-nous sur Facebook à l'adresse [www.facebook.com / NostalgiaElectrics](http://www.facebook.com/NostalgiaElectrics).

Suivez nos conseils sur Pinterest à [www.pinterest.com / nostalgiaelectrx](http://www.pinterest.com/nostalgiaelctrx).

Tweet avec nous sur Twitter à l'adresse [www.twitter.com / NostalgiaElctrx](http://www.twitter.com/NostalgiaElctrx).

CONTENIDO

SEGURIDAD	38
PROTECCIONES IMPORTANTES	39
PROTECCIONES IMPORTANTES ADICIONALES	39
INTRODUCCIÓN	41
PARTES	42
INSTALACIÓN DE LAS RUEDAS GIRATORIAS	44
DESCRIPCIÓN DEL ENSAMBLAJE	44
INSTALACIÓN DE LA TORRE CON GRIFO	45
CONEXIÓN DEL ACOPLADOR A LA TORRE CON GRIFO	45
CONEXIÓN DEL ACOPLADOR AL REGULADOR	46
CONEXIÓN DEL REGULADOR AL TANQUE DE CO2	46
INSTALACIÓN COMPLETA DEL TANQUE DE CO2	47
MEDIDOR DE TEMPERATURA	48
INSTALACIÓN DE LA BARANDA / BANDEJA DE GOTEO	48
UTILIZACIÓN DEL BARRIL DE CERVEZA	49
AJUSTE DEL REGULADOR	50
CÓMO UTILIZAR	52
CONVERTIR A REFRIGERADOR	52
CONSEJOS ÚTILES	53
LIMPIEZA Y MANTENIMIENTO	54
DEVOLUCIONES Y GARANTÍA	55

SEGURIDAD

Su seguridad y la seguridad de los demás es muy importante.

Hemos dado muchos mensajes de seguridad importantes en este manual y en el aparato. Siempre lea y cumpla con todos los mensajes de seguridad.



Este es el símbolo de alerta de seguridad.

Este símbolo le avisa de los peligros potenciales que pueden provocar serias lesiones a usted y a otros.

Todos los mensajes de seguridad seguirán al símbolo de alerta de seguridad.

Todos los mensajes de seguridad le indicarán cuál es el peligro potencial, cómo reducir la posibilidad de lesiones, y qué puede suceder si no sigue las instrucciones.

Especificaciones del aparato:

90 W, 115 V, 60 Hz





PROTECCIONES IMPORTANTES

Una persona que no haya leído y comprendido todas las instrucciones de uso y seguridad no está calificada para utilizar este aparato. Todos los usuarios de este dispositivo deben leer y comprender este Manual de instrucciones antes de utilizar o limpiar este aparato.

Cuando se utiliza aparatos eléctricos, siempre se deben seguir algunas medidas básicas de seguridad que incluyen las siguientes:

1. **Lea todas las instrucciones antes de utilizar este aparato.**
2. NO TOQUE las superficies calientes. Use agarraderas o mangos.
3. Este aparato NO ES UN JUGUETE.
4. Manténgalo fuera del alcance de los niños.
5. Sin supervisión los niños y las personas con discapacidad intelectual nunca deben usar este aparato.
6. Es necesaria una supervisión estricta cuando los niños utilicen el aparato o cuando se encuentren a su alrededor.
7. Como medida de protección contra el riesgo de descarga eléctrica, no sumerja el cable, los enchufes ni ninguna otra parte de la unidad en agua ni en otros líquidos.
8. No haga funcionar el aparato si están faltando piezas o si están rotas.
9. Desenchufe el aparato de la red cuando no lo esté utilizando, antes de retirar piezas y antes de su limpieza. Déjelo enfriar antes de colocar o retirar cualquiera de las piezas, y antes de la limpieza.
10. NO utilice ningún aparato con el cable o el enchufe dañados, ni si el aparato tiene desperfectos o SI se ha dañado de cualquier manera. Devolver el aparato al taller de reparación más cercano para su reparación o ajuste.
11. El fabricante no recomienda el uso de otros aditamentos o accesorios diferentes a los proporcionados por el fabricante. El uso de accesorios puede provocar lesiones.
12. NO utilice el aparato para otro uso que no sea el cual para el que está destinado.
13. NO lo utilice en exteriores. ÚNICAMENTE PARA USO INTERIOR
14. NO coloque el aparato sobre o cerca de un fogón de gas o eléctrico o dentro de un horno caliente.
15. NO coloque ninguna pieza de este aparato en un lavavajillas.
16. NO permita que el cable cuelgue sobre el borde de la mesa o del mostrador, ni que toque superficies calientes.
17. NUNCA deje la unidad desatendida mientras esté en uso o cuando esté enchufada a una toma de corriente.
18. Debe ser extremadamente cuidadoso al mover cualquier aparato con comida caliente.
19. Siempre conecte primero el enchufe al aparato, luego enchufe el cable a la toma de corriente. Para desconectar, mueva todos los controles a "off" y luego retire el enchufe del tomacorriente.



PROTECCIONES ADICIONALES IMPORTANTES

Precauciones de seguridad operativa

1. **Antes de desechar su aparato viejo, quite la puerta de las bisagras para que los niños no puedan quedar fácilmente atrapados adentro.**

2. NO trate de rodar el KEGORATOR™ con barriles de cerveza cargados sobre piso alfombrado.
3. El aparato debe estar cerrado durante su utilización. NO deje la puerta abierta cuando los niños están cerca del dispensador.
4. Este aparato no debe empotrarse o integrarse en un gabinete cerrado. Sólo está diseñado para un montaje independiente.
5. NO utilice el aparato en presencia de vapores explosivos.
6. No manipule los controles.

Instrucciones para el cable eléctrico y el enchufe

1. RIESGO DE DESCARGA ELÉCTRICA: El incumplimiento de estas instrucciones puede resultar en la muerte, incendio o descarga eléctrica.
 - Enchufe en un tomacorrientes de 3 patas con conexión a tierra.
 - NO retire la patilla de conexión de tierra.
 - NO utilice un adaptador.
 - NO utilice un cable de extensión.
2. La unidad DEBE conectarse a tierra. En caso de un corto circuito, la conexión a tierra reduce el riesgo de descarga eléctrica al proporcionar un cable de escape para la corriente eléctrica. Esta unidad está provista de un cable que tiene un cable a tierra con un enchufe a tierra. Se debe enchufar en un tomacorriente de pared instalado apropiadamente y conectado a tierra.
3. ADVERTENCIA: El uso incorrecto de la toma de tierra puede resultar en riesgo de sufrir una descarga eléctrica. **Si el enchufe no entra completo en el tomacorriente, contacte a un electricista calificado. No trate de modificar el enchufe de ninguna manera.**
4. Se provee un cable de alimentación corto para reducir el riesgo resultante de enredarse o tropezar con un cable largo.
5. El fabricante no recomienda el uso de esta máquina en países que no admiten 120V CA incluso si se está usando un adaptador, transformador o convertidor de voltaje.

Gas de CO2 (Dióxido de carbono)

1. ¡El gas de CO2 puede ser peligroso! Los cilindros de CO2 contienen gas comprimido de alta presión, que pueden ser peligrosos si no se manejan adecuadamente. Asegúrese de leer y comprender todos los procedimientos de los cilindros de CO2 antes de la instalación.
2. ¡Siempre conecte el cilindro de CO2 a un regulador! Si no lo hace, puede provocar una explosión que dará como resultado lesiones o la muerte cuando la válvula del cilindro esté abierta.
3. Nunca debe conectar el cilindro de CO2 directamente al barril de cerveza.
4. Siempre siga los procedimientos correctos al cambiar el cilindro de CO2.
5. Nunca deje caer o tire el cilindro de CO2.
6. Siempre mantenga los cilindros de CO2 lejos del calor. Guarde los cilindros adicionales en un lugar fresco (preferiblemente 70° F). Sujételos firmemente con una cadena en una posición vertical durante el almacenamiento.
7. **SIEMPRE** ventile y abandone la zona inmediatamente si se ha producido una fuga de CO2.
8. Hay dos dispositivos de seguridad en el sistema de presión en forma de una válvula. Una función de seguridad está en la botella de CO2. La segunda está en el regulador.
9. Nunca trate de rellenar el cilindro de CO2 por su cuenta.
10. **¡IMPORTANTE!** Si el refrigerador se ha colocado en una posición horizontal o inclinada por algún período de tiempo, espere 8 horas antes de enchufar la unidad.

GUARDE ESTAS INSTRUCCIONES!

INTRODUCCIÓN

Ideal para servir incluso a la multitud más sedienta, el HomeCraft™ KEGORATOR™ mantiene el flujo de cerveza y los buenos tiempos. Esta unidad agrega un elemento único a las barbacoas del patio trasero, reuniones de garaje, salas de recreación o simplemente para relajarse en el hogar.

Ubicación apropiada

Para garantizar de que el KEGORATOR™ funcione con máxima eficiencia para el que fue diseñado, manténgalo en un lugar donde haya una adecuada circulación de aire y de tomas de corriente.

Escoja una ubicación donde el KEGORATOR™ esté lejos del calor ni esté expuesto a la luz solar directa.

- **Solo para uso en interiores.** No debe utilizarse en exteriores.
- Diseñado para ser autosuficiente y no debe colocarse en una zona integrada o empotrada.
- La unidad viene con una botella de CO2 de 2,5 libras, que debe distribuir de dos a cuatro barriles de cerveza de 15 galones.
- Capacidad: 4,9 pies cúbicos
- Dimensiones de la unidad: Largo 24,80" x Ancho 20,08" x Alto 33,50"
- Las dimensiones siguientes se recomiendan para espacios libres cerca del KEGORATOR™:
Lados..... ¾" (19 mm)
Atrás..... 1" (25 mm)
- Peso de la unidad: 90,4 libras

Tipos de barriles compatibles

El KEGORATOR™ puede soportar un barril de tamaño completo, un barril pequeño o dos barriles de 5 galones. **NO SIRVE** para barriles que no tengan tamaño estándar.

NOTA: El acoplador de barriles encaja solo con las válvulas de barriles D-Sankey. Instalar el acoplador de barriles agregará altura al barril.



Barriles	Barril de 1/6	Barril corto de 1/4	Barril delgado de 1/4	Barril de 1/2
Galones	5,23	7,75	7,75	15,50
Capacidad del barril	1	1	1	1
Cervezas de 12 onzas	55	82	82	165
Peso (completo en libras)	58	87	87	161

PARTES

Lea atentamente todas las instrucciones antes de ensamblar el KEGORATOR™.

¡**IMPORTANTE!** Coloque el KEGORATOR™ en posición vertical por 8-10 horas antes de enchufarlo en un tomacorriente eléctrico. Esto permitirá que el refrigerante en la unidad de refrigeración se estabilice antes de encender.

Si aún no está seguro si su KEGORATOR™ ha sido correctamente ensamblado, se recomienda que contacte al servicio al cliente, o a un instalador calificado, como una cervecería o un lugar de venta de barriles.

Piezas del adaptador para la lavadora/línea de cerveza

NOTA: La mayoría de las arandelas están ya instaladas en el KEGORATOR™.

Las piezas adicionales se incluyen en una bolsa de plástico. Consulte el diagrama de piezas y los números de pieza correspondientes para comprender dónde va cada arandela/pieza adicional.



Arandela acopladora con sello para el cuerpo (38 mm) (Parte 5)



Arandela acopladora con sello para la sonda (22 mm) (Parte 5)



Arandela acopladora con sello interno (23 mm) (Parte 5)



Acoplador superior Arandela (20 mm) (Parte 5)



Arandela de la torre con grifo (24 mm) (Parte 1)



Arandela del mango de la llave (15 mm) (Parte 2)



Arandela de la llave de la torre con grifo (13 mm) (Parte 3)



Arandela de alta presión del regulador (18 mm) (Parte 6)



Arandela direccional de CO2 (Parte 5)



Tapón de contraflujo (Parte 5)



Abrazaderas de mangueras (Parte 4)



Tapón para el orificio de CO2 (Gabinete exterior)



Arandela de metal Cant. 2 (Parte 11)



Arandela de la torre con grifo (Parte 1)

Piezas

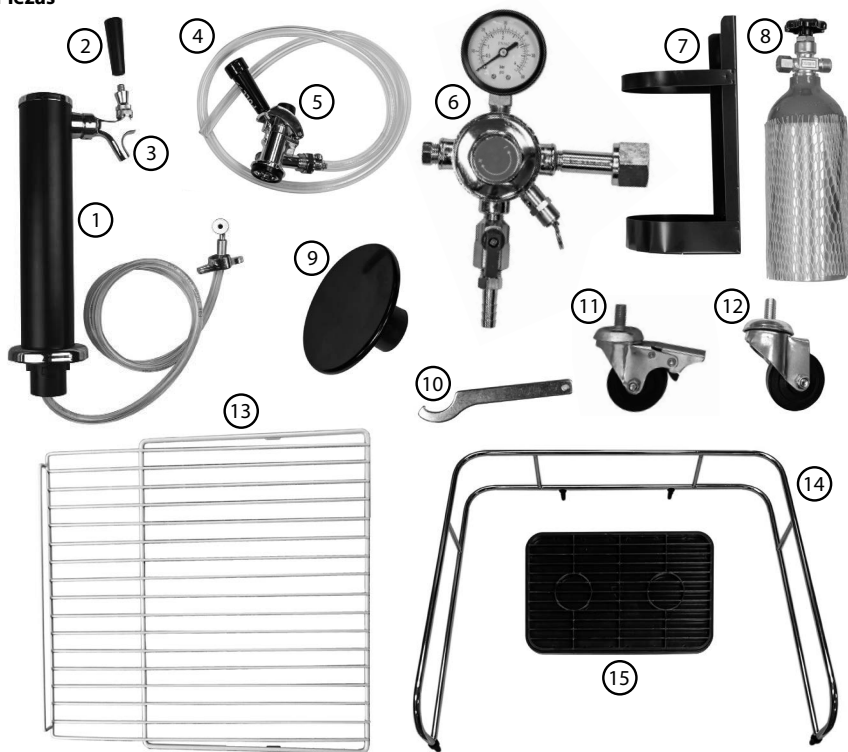

(1) Torre con grifo
Cant. 1

(2) Mango de la llave
Cant. 1

(3) Llave de la
torre con grifo
Cant. 1

(4) Línea de CO2
Cant. 1

(5) Acoplador de barriles
(Sistema Sankey D
de los EE. UU.)
Cant. 1

(6) Regulador
Cant. 1

(7) Soporte del
tanque de CO2
Cant. 1

(8) Tanque de
CO2 (vacío)
Cant. 1

(9) Tapón del
gabinete superior
Cant. 1

(10) Llave de la
torre con grifo
Cant. 1

(11) Ruedas de
bloqueo delanteras
Cant. 2

(12) Ruedas traseras
sin bloqueo
Cant. 2

(13) Estante de alambres
Cant. 2

(14) Baranda
Cant. 1

(15) Bandeja de goteo
Cant. 1

INSTALACIÓN DE LAS RUEDAS GIRATORIAS

NOTA: Cada una de las ruedas giratorias delanteras incluyen un mecanismo de bloqueo para garantizar que la unidad no se deslice en pisos duros. Las ruedas giratorias delanteras deben sujetarse a la parte delantera de la unidad, con las ruedas giratorias traseras sin bloqueo y sujetadas en la parte trasera.

1. Vacíe el interior del gabinete y coloque la unidad hacia abajo de lado. Para prevenir marcas o rasguños, recomendamos colocar una pieza de cartón o paño debajo del gabinete.
2. Para las ruedas giratorias delanteras, coloque las arandelas de metal en los pernos de las ruedas giratorias, luego inserte las ruedas giratorias en los orificios de las esquinas inferiores del gabinete. (Las ruedas giratorias traseras no requieren arandelas de metal). Ajuste cada rueda giratoria girando cada soporte de metal en sentido horario.
3. Una vez que las cuatro ruedas giratorias se hayan apretado, coloque el gabinete en su posición vertical.



Bloqueo de las ruedas giratorias delanteras



Bloqueado



Desbloqueado

DESCRIPCIÓN DEL ENSAMBLAJE

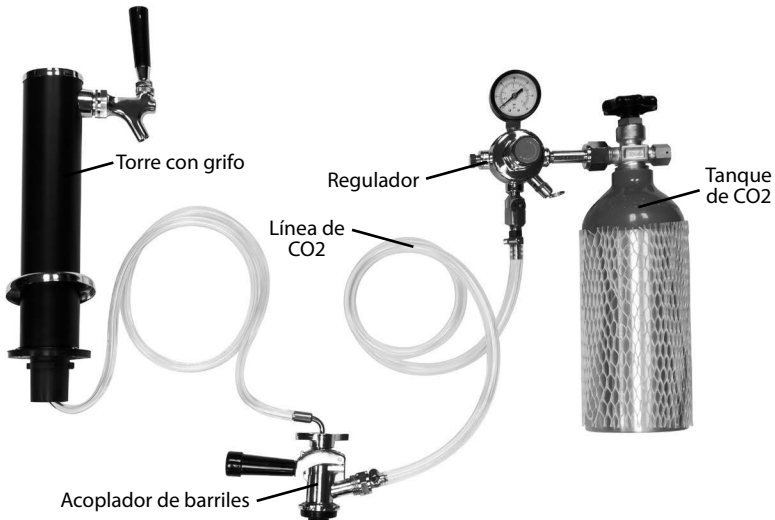

INSTALACIÓN DE LA TORRE CON GRIFO

1. Retire toda la cinta de embalaje de la torre con grifo.

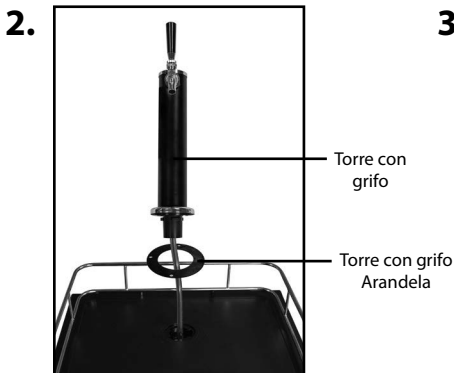

Guíe la arandela de la torre con grifo hacia arriba por la manguera de la torre con grifo y deje que se asiente sobre la parte superior del gabinete. Luego alimente la manguera de la torre con grifo por el orificio en la parte superior del gabinete.



Alinee las muescas en la parte inferior de la torre con el orificio en la parte superior del gabinete, luego inserte y gire la torre en sentido horario para bloquearla en su lugar (alrededor de $\frac{1}{4}$ vuelta).

CONEXIÓN DEL ACOPLADOR A LA TORRE CON GRIFO

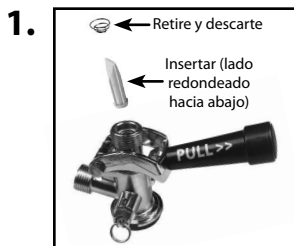

Retire el resorte de embalaje y el tapón de contraflujo desde dentro del acoplador del barril, luego vuelva a insertar el tapón de contraflujo en el acoplador del barril (lado redondo hacia abajo).



Retire la tapa negra del embalaje de la parte superior del acoplador, luego coloque la arandela del acoplador superior al ras y centrada en la parte superior del acoplador del barril.

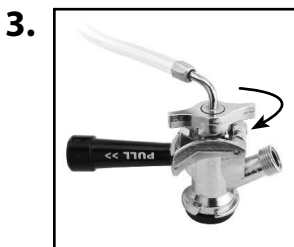

Después de haber colocado la torre con grifo en la parte superior del gabinete y que la línea de la manguera se haya alimentado mediante la parte inferior, instale la tuerca de mariposa al acoplador de barriles.

CONEXIÓN DEL ACOPLADOR AL REGULADOR

1.



Si aún no se ha insertado, inserte la arandela direccional de CO2 en el acoplador del barril. Luego atornille la línea de CO2 en el acoplador del barril.

2.

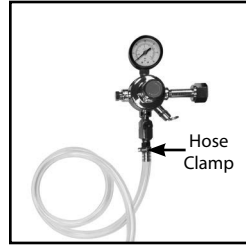

Empuje el otro extremo de la línea de CO2 por el orificio en la parte posterior del gabinete. Deslice una abrazadera de manguera en la línea de CO2, luego conecte la manguera al accesorio texturado en la parte posterior del regulador. Sujete la línea de CO2 ajustando la abrazadera de manguera con un destornillador de cabeza plana.

CONEXIÓN DEL REGULADOR AL TANQUE DE CO2

¡IMPORTANTE! Al comprar su primer barril de cerveza, debe también llenar el tanque de CO2 mediante su proveedor local. Los tanques de CO2 se pueden llenar en lugares como tiendas de soldadura, tiendas de fiestas, y en cualquier lugar donde se compran barriles.

1.



Alinee y enganche los 4 orificios del soporte del tanque de CO2 con los tornillos en la parte posterior de la unidad.

2.

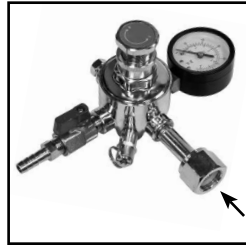

Asegúrese de que la arandela de alta presión de nylon blanco (ya instalada) se instale al regulador.

3.



Use una llave ajustable (no incluida) para conectar el regulador al tanque de CO2.

4.



Coloque el tanque de CO2 en el soporte del tanque de CO2.

INSTALACIÓN DEL TANQUE DE CO2 COMPLETA

A continuación se incluye una descripción de cómo el panel interior y trasero de su KEGERATOR™ deben verse en este punto del ensamble.

Gabinete interior



Exterior trasero



¡PELIGRO! ¡El gas de CO2 puede ser peligroso!
Los cilindros de CO2 contienen gas con alta presión, que pueden ser peligrosos si se manejan inadecuadamente. Deben manipularse con cuidado.

MEDIDOR DE TEMPERATURA

El indicador de temperatura se ubica en el gabinete interior del KEGORATOR™ en la esquina superior izquierda.

NOTA: Antes de comprar un barril de cerveza, deje enfriar la unidad por 48 horas.

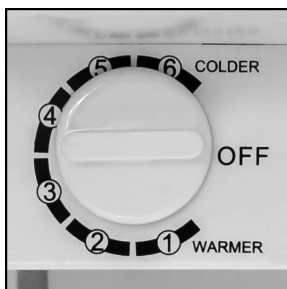
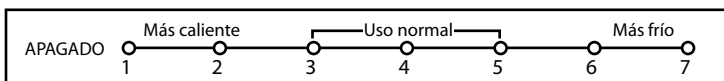

INSTALACIÓN DE LA BARANDA / BANDEJA DE GOTEO

1. Coloque la baranda sobre la unidad y alinee todas las clavijas de la baranda con los orificios sobre la unidad.
2. Fije la baranda a la unidad empujando las clavijas dentro de los orificios correspondientes.
3. Coloque la bandeja de goteo en la base de la torre con grifo.

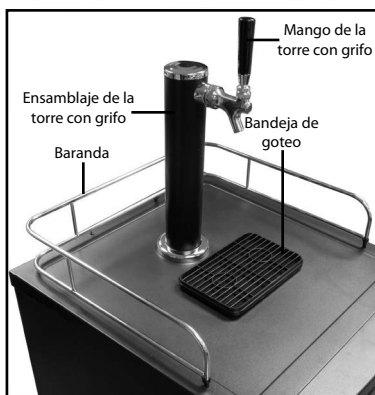

UTILIZACIÓN DEL BARRIL DE CERVEZA

(BARRIL DEL TIPO DE UNA VÁLVULA)



Asegúrese de que el mango negro del acoplador se encuentre en la posición abierta (hacia arriba), luego inserte el acoplador en el cuello de bloqueo del barril de cerveza.



Gire el acoplador en sentido horario hasta que se bloquee firmemente en su posición.



Asegúrese de que la torre con grifo se encuentre en la posición cerrada (mango hacia arriba). Sujete la conexión tirando del mango del acoplador hacia afuera y empujándolo hasta que se bloquee en su posición. El mango emitirá un chasquido cuando se ajuste en su posición final hacia abajo. Esta acción abrirá las válvulas de cerveza y gas de CO₂. El barril está ahora habilitado.

AJUSTE DEL REGULADOR

El regulador conecta el tanque de CO₂ a la línea de CO₂, al tiempo que mide el PSI (libras por pulgada cuadrada) y el volumen de CO₂ en el tanque. Ajuste el manómetro de salida entre 8 y 12 PSI para una cabeza nítida y llena de espuma.

Descripción

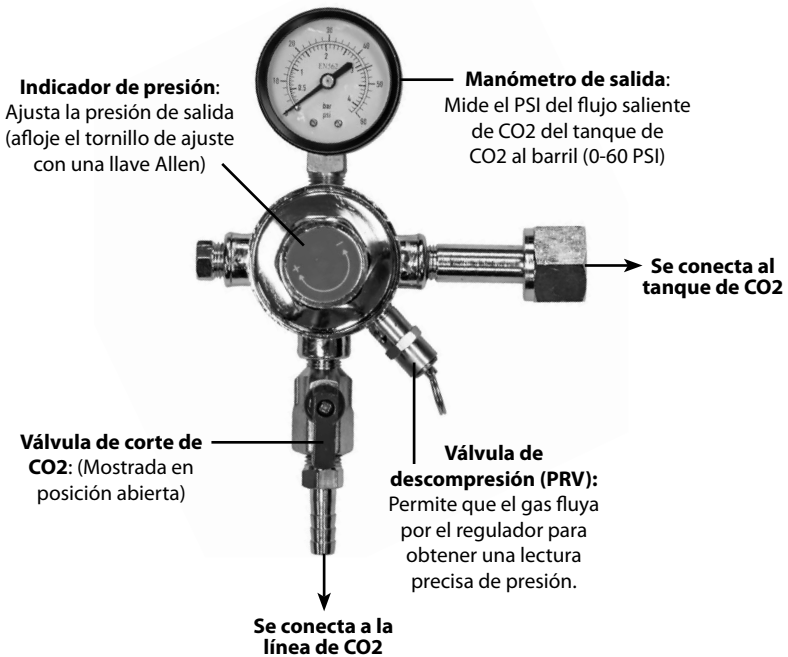

Cómo ajustar el regulador

1.



Cierre la válvula de corte en el regulador, y abra la válvula del tanque de CO2 por completo girándola en sentido antihorario.

2.



Lentamente gire el dial completamente hasta el negativo, luego tire de la válvula de descompresión (PRV) para asegurar una lectura precisa. Luego gire muy lentamente el indicador de presión en sentido horario hasta que la presión deseada se muestre en el manómetro de salida (se recomienda 8-12 PSI).

- » Girarlo en sentido horario aumentará la presión de salida (mayor PSI).
- » Girarlo en sentido antihorario reducirá la presión de salida (menor PSI).

3.

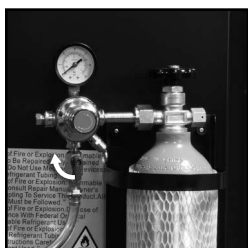

Una vez que se alcanza la presión deseada, ajuste el anillo de bloqueo interno. Tire de la PRV para asegurar el sellado correcto. De ser necesario, re ajuste su configuración.

Luego, abra la válvula de corte de CO2 en el regulador para permitir que el gas fluya del regulador al acoplador del barril. Usted escuchará al barril presurizándose. La aguja de salida descenderá momentáneamente hasta que la presión se haya igualado. Luego, la aguja regresará al punto que usted determinó.

4.

Finalmente, sugerimos que vuelva a comprobar la presión de salida en el regulador, y si es necesario vuelva a ajustar comenzando por el paso No. 1 hasta alcanzar la presión deseada.

CÓMO UTILIZAR

Siga los pasos siguientes para dispensar cerveza de su KEGORATOR™.

1. Asegúrese de que la unidad está enchufada en un tomacorriente de CA con conexión a tierra.
2. Coloque la bandeja de goteo debajo del grifo de cerveza para evitar derrames por exceso de cerveza.
3. Para dispensar cerveza, tire del mango hacia usted. Consulte la sección **Colocación del grifo del barril** de cerveza si no se dispensa cerveza.
4. Al servir, sujete el vaso en un ángulo de 45°. Cuando esté ²/₃ lleno, enderece el cristal. Idealmente, una espuma adecuada debe tener una cabeza bien cremosa y el collar en un vidrio promedio debe ser de ³/₄" a 1" de alto.
5. Aumente la presión si la cerveza sale muy lentamente (vea la sección **Ajuste del regulador**). En general, se recomienda un PSI de 8-10.
6. ¡Salud!

CONVERTIR A REFRIGERADOR

Siga estos pasos para convertir fácilmente su KEGORATOR™ en un refrigerador.

1. Retire todas las piezas y mangueras del interior y el exterior de la unidad, incluidas todas las mangueras, el tanque de CO2 y la torre con grifo.

2.



Para sellar la unidad, inserte el tapón superior del gabinete en la abertura en la parte superior del gabinete.

3.



Luego inserte el tapón del orificio de CO2 en el orificio del alineamiento de CO2 ubicado en la esquina superior izquierda en la parte trasera exterior del gabinete.

4.



Coloque los bastidores de alambre incluidos en el interior del gabinete para ajustarse a sus necesidades de refrigeración.

CONSEJOS ÚTILES

- **¡IMPORTANTE!** Si el refrigerador se ha colocado en una posición horizontal o inclinada por algún período de tiempo, espere 8 horas antes de enchufar la unidad.
- Se recomienda lavar las mangueras con agua antes de utilizarlas por primera vez para eliminar el polvo y la suciedad del envío.
- Abra el tanque de CO2 con ¼ de vuelta para comenzar, luego use el regulador para ajustar el flujo deseado. Si no es suficiente, continúe abriendo el tanque de CO2 por ¼ de vuelta y use un regulador hasta alcanzar el ajuste deseado.
- Es normal ver cómo se produce la condensación en el grifo. Se produce por la diferencia de temperatura entre la cerveza fría y el interior del grifo cuando la cerveza fluye a través de la línea.
- La humedad puede causar acumulación de hielo dentro de la unidad, por lo que será necesario descongelar periódicamente. Un orificio en la parte posterior de la unidad que permitirá drenar agua del KEGORATOR™. **NOTA:** : No use objetos filosos para retirar la acumulación de hielo, ya que esto puede dañar la unidad.

Cerveza espumosa

Siga estos pasos para no obtener cerveza espumosa:

1. Confirme que el resorte del empaque en el acoplador del barril se haya retirado y desechado. No trate de colocarlo dentro del acoplador del barril cuando la unidad esté ensamblada.
2. Asegúrese de que se inserte solo un tapón de reflujo y que entre con facilidad si se voltea el acoplador del barril. Si tiene que retirarlo a la fuerza con un destornillador, se podrá atorar en el acoplador del barril. Trate de cambiarlo con su reemplazo incluido.
3. Confirme que las líneas de cerveza no estén dobladas y que están limpias.
4. Quizás tenga que bajar su presión, incluso si está por debajo de la recomendada, 8-12 PSI:
 - Antes de bajar la presión, cierre la válvula de cierre de CO2 (a la posición de las 9 en punto) y utilice una llave Allen de 1,5 mm para aflojar el tornillo Allen de ajuste en el dial de ajuste +/- rojo. Esto evitará que exceso de CO2 entre en el barril.
 - Ajuste la presión a 8 PSI o menos. Bloquee el dial +/- rojo de vuelta a su lugar al apretar con la llave Allen.
 - Tire la válvula de descompresión en el regulador para obtener una lectura precisa de la presión de CO2..
 - Con la válvula de cierre todavía cerrada, muévase hacia abajo al acoplador.
 - Tire la válvula de descompresión en el acoplador para eliminar cualquier exceso de CO2 que pueda haber sido presionado en el barril a otro punto.
 - Una vez que la mayoría o todos se hayan liberado, abra la válvula de cierre (posición de las 6 en punto) y trate de servir cerveza.
5. Considere que empujar un barril puede crear cerveza espumosa.
6. La temperatura también puede afectar a la cerveza, así que asegúrese de que no esté muy caliente o muy fría. 37 °F es una temperatura ideal.
7. Una válvula defectuosa en el barril puede causar que el acoplador del barril no selle bien. Asegúrese de que todas las conexiones estén bien ajustadas. Asegúrese de que todas las arandelas estén intactas y colocadas correctamente. Confirme que la arandela direccional tenga un orificio al sujetarla entre los dedos.

LIMPIEZA Y MANTENIMIENTO

Para prevenir la acumulación de levadura, moho y bacterias, se recomienda que limpie su KEGORATOR™ cada vez que cambia un barril o cada cinco semanas, el plazo menor.

No utilice NUNCA una esponja, un paño abrasivo o un estropajo de acero con este aparato.

Limpiieza de las líneas de cerveza

Para obtener mejores resultados, recomendamos comprar un kit de limpieza de línea de cerveza. Existen varios métodos diferentes para limpiar líneas de cerveza, incluido kits de limpieza con bomba manual, kits de limpieza presurizada y bombas de limpieza con recirculación. Siga las instrucciones incluidas en cada kit para limpiar sus líneas de cerveza KEGORATOR™.

Limpiieza de la llave de la torre con grifo

Cuando los residuos de cerveza que quedan en la llave de la torre con grifo se evaporan, dejan azúcares pegajosos que pueden dificultar el movimiento del mango. Para evitarlo, limpie la llave de la torre con grifo después de cada uso.

¡IMPORTANTE! Asegúrese de retirar el grifo del barril antes de quitar la llave de la torre con gri.

1. Retire el mango de la llave, luego use la llave de la torre con grifo para retirar la llave de la torre con grifo. Asegúrese de no aflojar el resorte interno al quitar la llave de la torre con grifo.

NOTA: La llave de la torre con grifo posee una rosa inversa y puede quitarse al girarla en sentido horario.



2. Lave el mango de la llave, la llave de la torre con grifo y el resorte interno en agua caliente y jabonosa. Permita que las partes se sequen antes de reensamblar.



Cuando la unidad no está en uso

Ajuste el medidor de temperatura a "Más caliente", especialmente en ambientes más fríos ya que esta unidad no se descongela automáticamente y puede acumularse hielo dentro de la unidad.

NOTA: Para evitar daños permanentes a la unidad, nunca utilice objetos filosos para quitar el hielo acumulado dentro de la unidad.

DEVOLUCIONES Y GARANTÍA

SI LA UNIDAD NO FUNCIONA O ESTÁ DAÑADA AL SACARLA POR PRIMERA VEZ DE LA CAJA, DEVUÉLVALA AL LUGAR DE COMPRA INMEDIATAMENTE.

HOME CRAFT™ KEGORATOR™ / BK49BS

Si tiene preguntas, contacte con nosotros por correo electrónico o por el número telefónico de servicio al cliente que aparece a continuación en el horario de 8:00 AM a 5:00 PM, de lunes a viernes, Hora Estándar del Este.

Distribuida por:

Nostalgia Products LLC
1471 Partnership Dr.
Green Bay, WI 54304-5685
Servicio al cliente
Teléfono: (920) 347-9122
Web: www.nostalgiaproducts.com

Solicitud de servicio al cliente

Para enviar una solicitud al Servicio al Cliente, vaya a www.nostalgiaproducts.com, llene el formulario de Solicitud de Servicio al Cliente y haga clic en el botón Enviar.

Un representante le contactará tan pronto como sea posible.

Términos de garantía del producto

Po este medio, Nostalgia Products LLC (la "Compañía") garantiza que por un período de un (1) año a partir de la fecha de compra original, este producto estará sin defectos en cuanto a materiales y mano de obra en uso normal en casa, siempre que el producto se maneje y mantenga de acuerdo con las instrucciones de manejo. Como único y exclusivo remedio en virtud de esta garantía, la Compañía, a su discreción, podrá optar por reparar o sustituir el producto que se encuentre defectuoso, o emitir un reembolso por el producto durante el período de garantía. Esta garantía sólo está disponible para el comprador original minorista del producto a partir de la fecha inicial de compra al por menor, y sólo es válida con el recibo de compra original, y como prueba de la fecha de compra, es necesario obtener los beneficios de la garantía. Todos los reclamos de garantía deben hacerse a la atención de la Compañía dentro del período de garantía y no más tarde que 30 días desde la imposibilidad de realizarlo. Esta garantía no cubre el desgaste normal o daños ocasionados por el embarque, malos manejos, mal uso, accidentes, alteración, piezas de cambio incorrectas, o algo distinto al uso doméstico normal. Es posible que deba devolver el producto (con los gastos de envío pagados por usted) para inspección y evaluación. Los costos de envío no son reembolsables. La empresa no se hace responsable por devoluciones dañadas o perdidas en tránsito. A menos que se indique lo contrario específicamente permitido por las instrucciones de manejo, esta garantía sólo se aplica al uso en interiores de las viviendas. Para realizar una reparación bajo esta garantía, comuníquese con la Compañía mediante el número de teléfono indicado anteriormente o al llenar el formulario de consulta para el servicio de Atención al Cliente en www.nostalgiaproduct.com. El período de garantía sólo es válido en EE.UU. y Canadá.

Esta garantía está en lugar de cualquier otra garantía, expresa o implícita, incluso las garantías de comerciabilidad y conveniencia para un propósito en particular, que quedan excluidas en la medida permitida por la ley. En ningún caso la compañía será responsable de cualquier daño indirecto, incidental, consecuente, especial o daños que surjan o estén relacionados con este producto o la utilización del mismo. Algunos estados, provincias o corregimientos no permiten la exclusión o la limitación de daños incidentales o consecuentes, por lo que la exclusión o la limitación anterior quizás no se aplique a usted.

Esta garantía no se aplica a mercancía reelaborada.

Lea las instrucciones de manejo cuidadosamente. El incumplimiento de las instrucciones de manejo anulará esta garantía.

Para obtener más información, visítenos en línea en www.nostalgiaproducts.com.

Me Gusta en Facebook en www.facebook.com/NostalgiaElectrics.

Siga nuestros consejos sobre Pinterest en www.pinterest.com/nostalgiaelctr.

Tweet con nosotros en Twitter en www.twitter.com/NostalgiaElctr.

