

Warning: Prior to operating, make sure the electrical outlet is of the configuration and capacity appropriate for the heater.



DANGER

ELECTRIC SHOCK OR FIRE HAZARD

READ ALL WIRE SIZING, VOLTAGE REQUIREMENTS, AND SAFETY DATA TO AVOID PROPERTY DAMAGE AND PERSONAL INJURY

MINIMUM CLEARANCE FROM COMBUSTIBLES	
FRONT	3 Feet
TOP	1 Foot
SIDES	1 Foot
REAR	1 Foot

WHAT'S IN THE BOX



65 mm Screws (3)

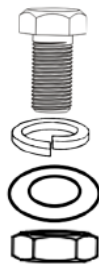

20mm Screw (1)
Lock Washer (1)
10 mm Washer (1)
10 mm Nut (1)

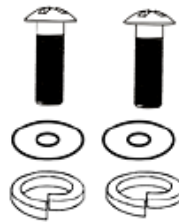

16 mm Screws (2)
5 mm Washers (2)
Lock Washers (2)



M10 mm Screw (1)
5mm Nut (1)

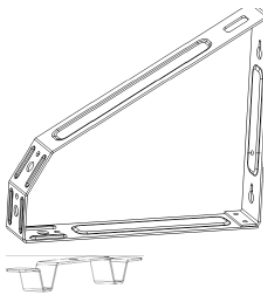

Wall/Ceiling Bracket (1)
Handle (1)

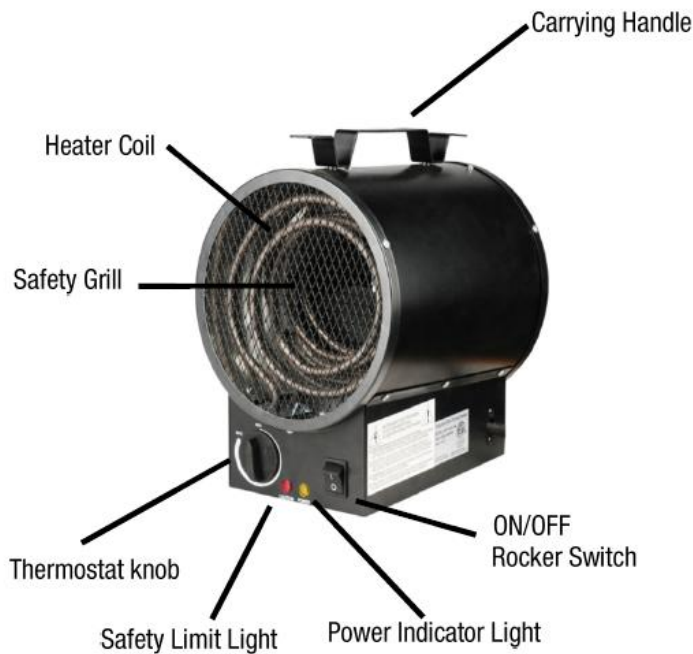

ASSEMBLY / INSTALLATION INSTRUCTIONS



WARNING: USE THIS HEATER ONLY AS DESCRIBED IN THIS MANUAL. ANY OTHER USE NOT RECOMMENDED BY THE MANUFACTURER IS STRICTLY PROHIBITED AND MAY CAUSE FIRE, ELECTRIC SHOCK, OR INJURY TO PERSONS

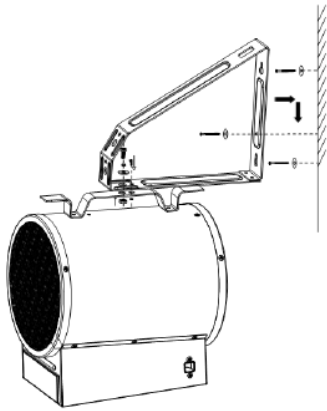

WALL MOUNT APPLICATION

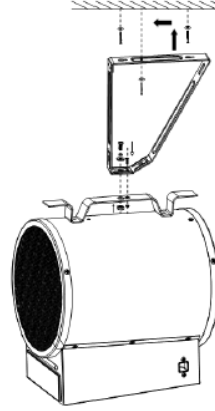

CEILING MOUNT APPLICATION

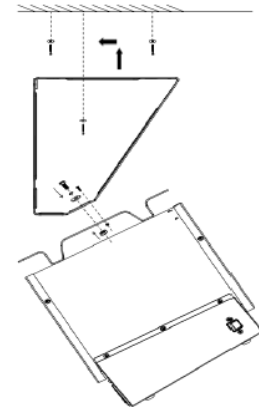

Tools needed:

- Power drill
- 4mm or 5/32in drill bit
- Phillips head screwdriver
- Stud Finder

Remove Heater and all packing material from the box

- **BESURE TO REMOVE THE HARDWARE PACKAGE FROM THE STYROFOAM PACKAGING**

Attaching Heater to Wall/Ceiling

1. Line up both holes on bracket with both holes on the heater handle.
2. Attach heater to bracket with 20mm screw and nut, 10mm washer and locking washer.
3. Locate wood stud in wall or joist in ceiling to mount heater.
4. Use holes in bracket to mark 2 holes for drilling.
5. Pre-Drill 2 holes for screws
6. Secure two 65mm screws to wall / ceiling joist leaving 1/8" exposed. Two (2) screws must be attached securely to a wood stud (min 1.5")
7. Attach bracket to exposed screw head by sliding through keyholes on bracket and pushing down to lock the bracket into place.
8. Tighten screws against bracket to secure.



WARNING: HEATER MUST BE ATTACHED TO A JOIST WITH MINIMUM OF (2) SCREWS IN OPPOSING HOLES.



WARNING: USE APPROPRIATE FASTENERS. THE SCREWS INCLUDED ARE FOR INSTALLING IN WOOD STUDS ONLY AND ARE NOT INTENDED FOR METAL JOISTS.



WARNING: BE CERTAIN ADJUSTMENT SCREWS ARE TIGHTENED FIRMLY TO SECURE HEATER TO BRACKET

“SAVE THESE INSTRUCTIONS”



IMPORTANT: Read all instructions and warnings carefully before installation and use. Failure to follow these instructions may result in a possible electric shock, injury to persons, fire hazard and will void the warranty



OPERATING INSTRUCTIONS

Note: When using the heater for the first time, you may notice a slight emission of smoke. This is normal and will stop after a short time. The heating element is made of steel and was coated with a layer of protective oil during production.

Usage on outlets above 220 volts may cause a slight whistling sound due to the higher fan speed. This results from the voltage supply. This is normal and is not affecting the operation of the heater. This is not a defect.

1. Attached heater to wall or ceiling as noted in instructions.
2. Connect the fan heater to the proper electrical power. See grounding instructions.
3. Press power button to ON Position.
4. Set the thermostat dial to the maximum temperature.
5. Once the room reaches the desired temperature, turn the thermostat dial back until heating element turns off. The heater will cycle automatically around this present temperature. To increase temperature, turn the thermostat knob clockwise. To lower temperature, turn the thermostat counterclockwise.



Electrical outlet wiring must comply with local building codes and other applicable regulations to reduce the risk of fire, electrical shock and injury to persons.



Do not use this appliance if any part of it has been underwater. Immediately call a qualified service technician to inspect the appliance and replace any part of the electrical system which has been under water.



Grounding Instructions:

This heater is for use on 240 (208) volt circuits. The cord has a plug as shown below. No adapter is available for this blade Configuration, and none should be used. The type outlets a 240 (208) volt grounding outlet. When properly installed It provides a ground connection through the cord to the heater to prevent the operator from electric shock.

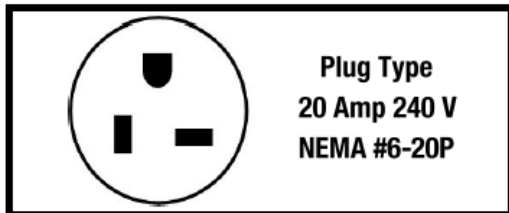

EUH4000

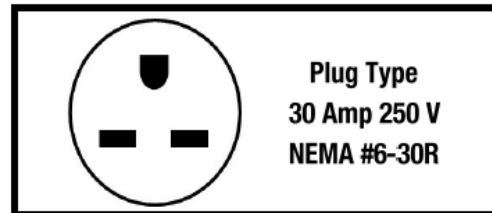

EUH5000

Be sure that the electrical receptacle is of the configuration and capacity appropriate for the heater.

Automatic Overheat Safety Control

- This heater is equipped with an internal heat limiting thermostat and overheat protection circuit. When a potential overheat temperature is reached, the system will automatically shut the heater off.
- **IF SAFETY LIMIT LIGHT ILLUMINATES** an abnormal condition has turned off the heating elements. **TO RESET WAIT 10 MINUTES** to allow the heater to cool down, the heater will automatically reset once the heating element cools down.



CAUTION:
RISK OF ELECTRIC SHOCK
DO NOT OPEN
NO SERVICEABLE PARTS INSIDE



Cleaning and Maintenance

Any electrical repairs or rewiring of this unit should be carried out by a licensed electrician and accordance with national and local codes.

- Before cleaning the appliance, disconnect it from the power outlet and let it cool down.
- In order to protect the enclosure, don't splash water onto the heater, and never use a solvent like gasoline, isoamyl acetate, toluene, etc. to clean the heater. **DO NOT** open the heater or attempt to clean the inside of this appliance.

Advertencia: Antes de la operación, asegúrese de que la toma de corriente es de la configuración y la capacidad adecuada para el calentador.



Peligro



DESCARGAS ELÉCTRICAS O INCENDIOS

LEER TODO Tamaño de cable, los requisitos de voltaje, Y DATOS DE SEGURIDAD PARA EVITAR DAÑOS MATERIALES Y LESIONES PERSONALES

DISTANCIA MÍNIMA DE COMBUSTIBLES

DELANTERO	3 Feet
TOP	1 Foot
LADOS	1 Foot
TRASERO	1 Foot

¿QUÉ HAY EN LA CAJA

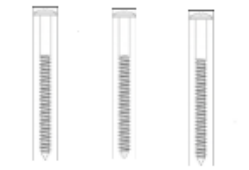

65 mm Screws (3)

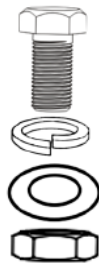

20mm Screw (1)
Lock Washer (1)
10 mm Washer (1)
10 mm Nut (1)

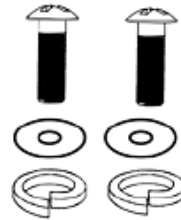

16 mm Screws (2)
5 mm Washers (2)
Lock Washers (2)



M10 mm Screw (1)
5mm Nut (1)

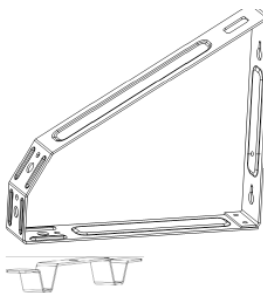

Soporte de pared / techo (1)
Maneje (1)

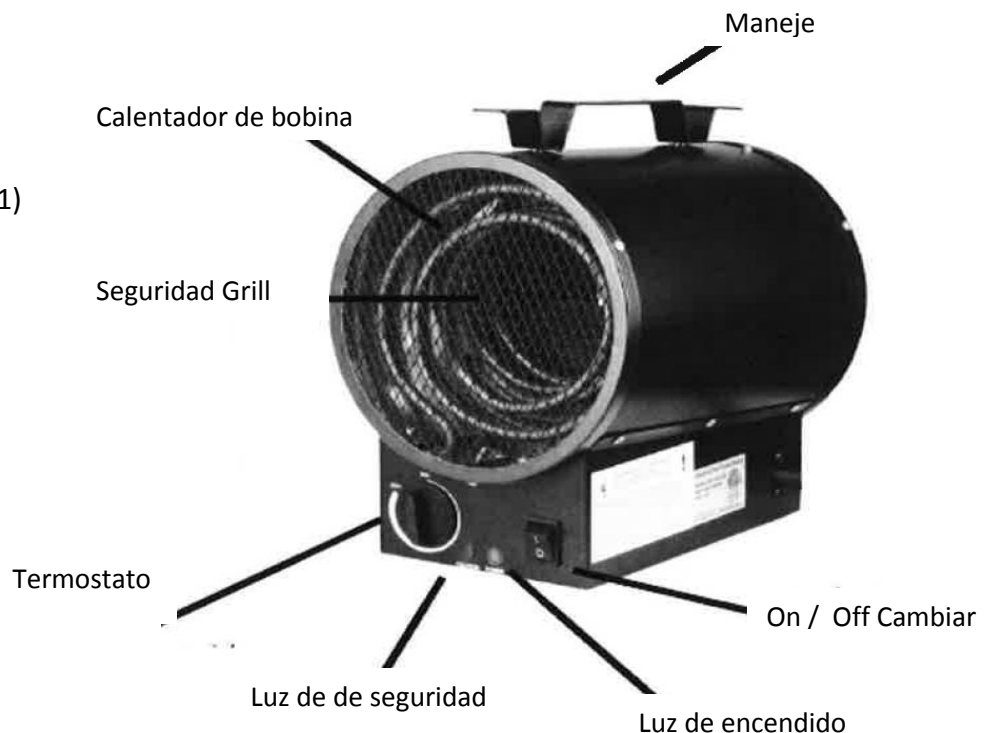

INSTRUCCIONES DE MONTAJE / INSTALACIÓN



ADVERTENCIA: Utilice este calentador sólo como se describe en este manual. CUALQUIER OTRO USO NO RECOMENDADO POR EL FABRICANTE ES ESTRICTAMENTE PROHIBIDO Y PUEDE PROVOCAR INCENDIOS, DESCARGAS ELÉCTRICAS O LESIONES PERSONALES

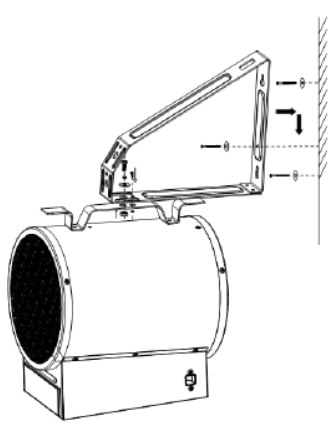

MONTAJE EN PARED DE APLICACIÓN

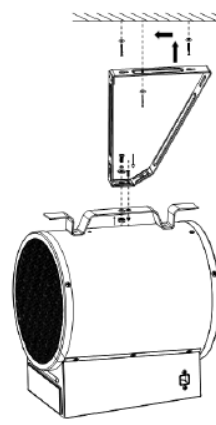

TECHO DE APLICACIÓN

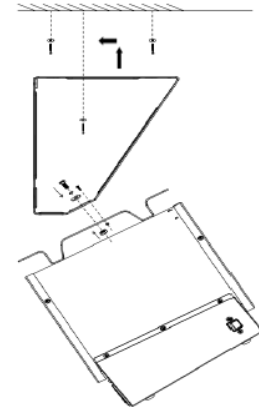

Herramientas necesarias:

- Taladro eléctrico
- 4 mm o 5/32 pulgadas broca
- Destornillador Phillips
- Detector de vigas

Retire del calentador y todo el material de embalaje de la caja

- **BESURE PARA RETIRAR EL PAQUETE DE HARDWARE DE EL ACONDICIONAMIENTO STYROFOAM**

1. Fijación Calentador de Soporte de pared
2. Alinee el agujero en el soporte con el agujero en el mango del calentador.
3. Fije el calentador al soporte con tornillo de 20 mm y la tuerca, la arandela grande de 10mm y la arandela de bloqueo.
4. Busque viga de madera en la pared o viga en el techo para montar el calentador.
5. Utilice los orificios del soporte para marcar 2 agujeros de perforación. 2 agujeros 13 Pre-taladro para tornillos
6. dos 65mm tornillos Fije a la pared dejando 1/8 "expuestos. Dos (2) tornillos deben estar conectados a una viga de madera (min 1.5 ")
7. Fije el soporte a la cabeza del tornillo expuesto deslizando a través de orificios en el soporte y empujando hacia abajo para bloquear el soporte en su lugar.
8. Apriete los tornillos para asegurar el soporte contra.



ADVERTENCIA: CALENTADOR DEBE ESTAR CONECTADO A UNA VIGUETA CON MINIMO DE (2) tornillos en agujeros opuestos.



ADVERTENCIA: usar los sujetadores adecuados. Los tornillos suministrados SON PARA INSTALAR EN MADERA POSTES SOLO Y NO DESTINADOS PARA VIGAS METÁLICAS.



ADVERTENCIA: TORNILLOS DE AJUSTE DE CIERTAS están bien apretados PARA ASEGURAR EL CALENTADOR DE SOPORTE

"GUARDE ESTAS INSTRUCCIONES"



IMPORTANTE: Lea todas las instrucciones y advertencias antes de su instalación y uso. El incumplimiento de estas instrucciones puede resultar en una posible descarga eléctrica, lesiones a personas, peligro de incendio y se anulará la garantía



INSTRUCCIONES DE OPERACIÓN

Nota: Cuando se utiliza el calentador por primera vez, es posible que note una ligera emisión de humo. Esto es normal y se detendrá después de un corto período de tiempo. El elemento de calentamiento está hecho de acero y se recubrió con una capa de aceite de protección durante la producción.

Uso por encima de 220 voltios puede causar un silbido debido a la mayor velocidad del ventilador. Esto es consecuencia de la tensión de alimentación. Esto es normal y no afecta el funcionamiento del calentador. Esto no es un defecto.

1. Attached calentador a la pared o el techo como se indica en las instrucciones.
2. Conecte el calentador de ventilador de la energía eléctrica adecuada. Ver a tierra instrucciones.
3. Pulse el botón de encendido en ON Posición.
4. Ajuste el mando del termostato a la temperatura máxima.
5. Una vez que la habitación alcanza la temperatura deseada, gire el mando del termostato hacia atrás hasta que el elemento de calentamiento se apaga. El calentador se automáticamente según esta temperatura actual. Para aumentar la temperatura, gire el mando del termostato en sentido horario. Para una temperatura más baja, gire el termostato en sentido antihorario.



El cableado del tomacorriente debe cumplir con los códigos locales de construcción y demás normativa de aplicación para reducir el riesgo de incendio, descarga eléctrica y lesiones a personas.



No utilice este aparato si alguna parte de ella ha estado bajo el agua. Llame inmediatamente a un técnico calificado para que inspeccione el aparato y reemplace cualquier parte del sistema eléctrico que haya estado bajo el agua.



Puesta a tierra Instrucciones:

Este sistema operativo calentador para su uso en 240 (208) voltios. El cable tiene un enchufe como se muestra al lado. No hay adaptadores disponibles para esta configuración de la cuchilla, y ninguno debe ser usado. El tipo outlet es una toma a tierra 240 (208) voltios. Cuando se instala correctamente Proporciona una conexión a tierra a través del cable del calentador para evitar que el operador de un choque eléctrico.

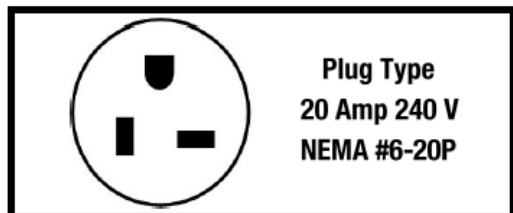

EUH4000

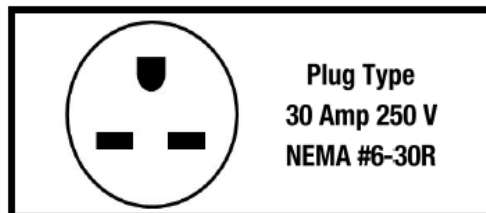

EUH5000

Asegúrese de que el orificio de receptáculo eléctrico de la configuración y la capacidad adecuada para el calentador.

Control automático de seguridad por sobrecalentamiento

- Este calentador está equipado con el calor interno y la limitación de termostato y circuito de protección contra el sobrecalentamiento. Cuando se alcanza un potencial de temperatura de sobrecalentamiento, el sistema se apagará automáticamente el calentador.
- **SI SEGURIDAD LÍMITE** luz ilumina una condición anormal ha apagado las resistencias. PARA REINICIAR esperar 10 minutos para permitir que el calentador se enfríe, el calentador se reiniciará automáticamente una vez que el elemento calefactor se enfríe.



PRECAUCIÓN:
RIESGO DE DESCARGA ELÉCTRICA
NO ABRA
NO HAY PARTES EN EL INTERIOR



Limpieza y Mantenimiento

Todas las reparaciones eléctricas o recableado de esta máquina deben ser realizadas por un electricista con licencia y acuerdo con los códigos nacionales y locales.

- Antes de limpiar el aparato, desconéctelo de la toma de corriente y deje que se enfríe.
- Con el fin de proteger el recinto, no salpicaduras de agua en el calentador, y nunca utilizar un disolvente como la gasolina, acetato de isoamilo, tolueno, etc, para limpiar el calentador. NO abra el calentador o intentar limpiar el interior de este aparato.