

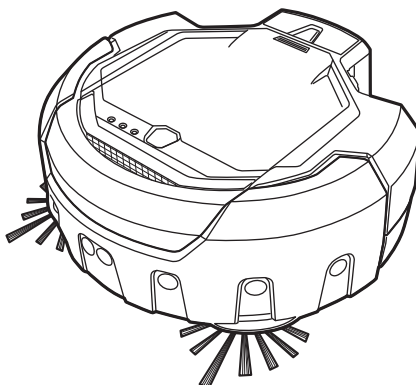

| | | | |
|-------------|----------------------------|--------------------------------|-----------|
| EN | Robotic Cleaner | INSTRUCTION MANUAL | 2 |
| FRCA | Aspirateur Robot | MANUEL D'INSTRUCTIONS | 16 |
| ESMX | Robot Limpiador | MANUAL DE INSTRUCCIONES | 31 |
| PTBR | Aspirador de Pó Robotizado | MANUAL DE INSTRUÇÕES | 46 |

DRC200



IMPORTANT SAFETY INSTRUCTIONS

When using an electrical appliance, basic precautions should always be followed, including the following:

READ ALL INSTRUCTIONS BEFORE USING THIS APPLIANCE.

WARNING - To reduce the risk of fire, electric shock or injury:

1. Do not leave appliance when battery fitted. Remove battery from appliance when not in use and before servicing.
2. Do not expose to wet surfaces.
3. This machine is not intended for use by children. Do not allow to be used as a toy. Close attention is necessary when used near children.
4. Use only as described in this manual. Use only manufacturer's recommended attachments.
5. Do not use with damaged battery. If appliance is not working as it should, has been dropped, damaged, left outdoors, or dropped into water, return it to a service center.
6. Do not handle appliance with wet hands.
7. Do not put any object into openings. Do not use with any opening blocked; keep free of dust, lint, hair, and anything that may reduce air flow.
8. Keep hair, loose clothing, fingers, and all parts of body away from openings and moving parts.
9. Turn off all controls before removing the battery cartridge.

10. Do not use to pick up flammable or combustible liquids, such as gasoline, or use in areas where they may be present.
11. Use only the charger supplied by the manufacturer to recharge.
12. Do not pick up anything that is burning or smoking, such as cigarettes, matches, or hot ashes.
13. Do not use without filters in place.
14. Do not charge the battery outdoors.

Battery tool use and care

15. Recharge only with the charger specified by the manufacturer. A charger that is suitable for one type of battery pack may create the risk of fire when used with another battery pack.
16. Use power tools only with specifically designated battery packs. Use of any other battery pack may create the risk of injury and fire.
17. When battery pack is not in use, keep it away from other metal objects, like paper clips, coins, keys, nails, screws or other small metal objects, that can make a connection from one terminal to another. Shorting the battery terminals together may cause burns or a fire.
18. Under abusive conditions, liquid may be ejected from the battery; avoid contact. If contact accidentally occurs, flush with water. If liquid contacts eyes, additionally seek medical help. Liquid ejected from the battery may cause irritation or burns.

Additional Safety Warnings:

For use only with Makita Model BL1815N, BL1820B, BL1830, BL1830B, BL1840B, BL1850B, BL1860B batteries and Makita DC18RC, DC18RD, DC18SE, DC18SF, DC18SD chargers

SAVE THESE INSTRUCTIONS.

This appliance is intended for commercial use.

CAUTION - To Reduce The Risk Of Injury From Moving Parts - Remove Battery Pack Before Servicing.

(See the last part of this instruction manual for all the illustrations.)

1. Do not use outdoors or on wet surfaces.
2. Do not handle charger, including charger plug, and charger terminals with wet hands.
3. Place the cords from other appliances out of the area to be cleaned.
4. Do not operate the vacuum cleaner in a room where an infant or child is sleeping.
5. Do not operate the vacuum cleaner in an area where there are lit candles or fragile objects on the floor to be cleaned.
6. Do not operate the vacuum cleaner in a room that has lit candles on furniture that the vacuum cleaner may accidentally hit or bump into.
7. Do not allow children to sit on the vacuum cleaner.
8. Do not use the vacuum cleaner on a wet surface.
9. Do not charge the unit outdoors.
10. Use only the charger supplied by the manufacturer to recharge.
11. Do not incinerate the appliance even if it is severely damaged. The batteries can explode in a fire.

SPECIFICATIONS

| | |
|---|--|
| Standard battery cartridge | BL1815N, BL1820B, BL1830, BL1830B, BL1840B, BL1850B, BL1860B |
| Supported charger | DC18RC, DC18RD, DC18SE, DC18SF, DC18SD |
| Battery life (using optional lithium ion batteries) | Approx. 120 min. using two BL1830s (18 V, 3 Ah ea.) Approx. 200 min. using two BL1850s (18 V, 5 Ah ea.) |
| Bin capacity | 2.5 L |
| Dimensions (w/l/h) (incl. BL1830 batteries) | Approx. 460 x 460 x 180 mm (18-1/8" x 18-1/8" x 7-1/8") |
| Weight (incl. two BL1830 batteries) | Approx. 7.8 kg (17.2 lbs) |

- The specifications here are subject to change without notice, due to our continuing program of research and development.
- Specifications may differ from country to country.

Symbols



Read instruction manual.



Do not step or put objects on the Robotic Cleaner.



Do not use the Robotic Cleaner near an open flame, flammable and/or dangerous materials.



Clean the cliff sensors on the bottom face if they are dirty or wet.

Intended use

This is the Robotic Cleaner intended for cleaning indoor floors. The remote controller connects to the Robotic Cleaner by wireless (2.4 GHz ZigBee).

SAFETY PRECAUTIONS

WARNING

Do not use the Robotic Cleaner near or vacuum up inflammable substances.

This may result in explosion or fire.

- Kerosene, gasoline, incense, candles
- Benzine, thinner
- Cigarette butts
- Toner or other combustible substances
- Carpet cleaner or other foamy substances

Do not use the Robotic Cleaner in wet locations, locations that may become wet, or locations with high temperatures and humidity. Also, do not vacuum up water.

This may result in electric shock, short-circuit, fire, deformation or malfunction.

- Kitchens and other areas where water is used
- Bathrooms
- Shower rooms
- Attics, etc.

Do not touch the Robotic Cleaner with wet hands.

This may result in electric shock.

Do not use the Robotic Cleaner around stoves or other heating equipment.

This may result in electric shock, short-circuit, fire, deformation or malfunction.

Do not use the Robotic Cleaner in the following types of locations.

This may result in electric shock or injury.

- Near infants or persons with reduced physical, sensory or mental capabilities, or lacking in the necessary experience and knowledge
- Near animals
- Near large numbers of people or highly trafficked areas

Do not allow unsupervised children or persons who are unable to express their will or operate the Robotic Cleaner by themselves to use the Robotic Cleaner.

This may result in electric shock or injury.

Discontinue operation immediately in the event of an abnormality or malfunction such as the following.

Failure to observe this instruction may result in smoke, fire or electric shock.

- The Robotic Cleaner will not operate even though it is turned ON.
- The Robotic Cleaner is deformed or abnormally hot.
- The Robotic Cleaner stops sometimes during operation.
- The Robotic Cleaner makes abnormal noises during operation.
- The Robotic Cleaner gives off a burnt smell.

Turn OFF the Robotic Cleaner in locations where use is prohibited.

Failure to observe this instruction may cause medical equipment to operate improperly.

Be sure to follow the instructions of each medical institution when using equipment that emits radio waves inside medical institutions.

Do not use the Robotic Cleaner in narrow and unenclosed high locations.

This may cause the Robotic Cleaner to fall from the area, resulting in injury or malfunction.

- Stairs
- On top of a table, shelf, dresser, refrigerator, etc.
- Mezzanines, lofts, floors with a direct drop onto stairwells or entranceways, etc.
- Locations with an incline of 10° or more

Do not expose the Robotic Cleaner to direct sunlight or infrared rays.

Improper operation due to a sensor error may cause the Robotic Cleaner to fall, resulting in injury or malfunction.

- Halogen heaters
- Remote controls or sensors, etc.
- Sun rays entering through frosted glass

Move any objects that may cause an accident in the event of contact with the Robotic Cleaner.

Failure to observe this instruction may result in injury due to objects tipping over or falling.

- Lit candles, vases, etc.
- Electronics with controls located around the same height as the Robotic Cleaner.

Do not cover the Robotic Cleaner.

This may result in fire due to overheating.

Do not ride or place heavy objects on the Robotic Cleaner. Do not apply strong physical shocks.

This may result in injury, damage or malfunction. In particular, pay close attention to children around the Robotic Cleaner.

Never modify the Robotic Cleaner.

This may result in fire, electric shock or injury. Consult the dealer where you purchased the Robotic Cleaner for repairs.

Do not block or insert metallic or easily combustible foreign object into the suction or exhaust openings.

Also, do not use the Robotic Cleaner around objects that may block the suction opening.

This may result in electric shock, fire or malfunction.

Do not heat or expose the Robotic Cleaner to fire or leave it in a hot location such as near a fire or stove, exposed to direct sunlight, or inside a vehicle under the blazing sun.

This may result in short-circuit, fire, or cause the battery to leak fluid or burst.

Do not wash or expose the Robotic Cleaner* to water or detergents.

This may result in electric shock, short-circuit or fire.

- * Excluding the main brush, bottom plate, side brushes, dust box and filter

Do not touch the drive wheels or insert hands or feet under the Robotic Cleaner during operation.

This may result in injury. In particular, pay close attention to children around the Robotic Cleaner.

Do not block or insert foreign matter into the Robotic Cleaner's sensors.

This may result in operational failure, injury due to the Robotic Cleaner falling as a result of improper operation, or malfunction.

Do not attach tape to the sensors or wheels. Do not alter the bumper or wheel shapes or press the bumper with excessive force.

This may result in operational failure, injury due to the Robotic Cleaner falling as a result of improper operation, or malfunction.

Periodically clean each sensor.

Failure to observe this instruction may result in operational failure, injury due to the Robotic Cleaner falling as a result of improper operation, or malfunction.

Do not use boundary tape (sold separately) that is dirty, peeling or torn.

This may result in injury due to the Robotic Cleaner falling as a result of operational failure.



Do not use the Robotic Cleaner in the following locations.

This may cause other equipment to operate improperly.

- Inside a hospital or around medical equipment
- Inside an airplane
- Around electronic equipment that requires precision control or uses weak signals.

Be sure to keep the Robotic Cleaner and the remote control more than 15 cm (5-7/8") away from implantable cardiac pacemakers and defibrillators.

Failure to observe this instruction may result in malfunction of the medical devices.

Do not insert foreign matter into the gaps and openings.

This may result in electric shock or injury.

Be careful not to get your fingers caught when cleaning the Robotic Cleaner.

This may result in injury.

Be sure to read this INSTRUCTION MANUAL thoroughly before using the Robotic Cleaner.

Failure to observe this instruction may result in injury or malfunction.



Immediately discontinue use of the battery cartridge if an unpleasant odor, battery leakage, abnormal heating, deformation, or discoloration is observed.

Failure to observe this instruction may result in malfunction.

Do not use the Robotic Cleaner outdoors or in locations where it may wander outdoors.

This may result in malfunction.

Do not use the Robotic Cleaner in the following locations.

This may result in malfunction.

- Locations where cooking oil particles or other oil components are suspended in the air
- Locations where aerosol sprays or chemical products are used, such as barber shops, beauty salons, and dry cleaning shops
- Dusty locations

Do not use the Robotic Cleaner in the following locations.

This may damage floor coverings or scratch floor surfaces.

- Locations with easily damaged floor coverings (sheepskin, felt materials, etc.)
- Unfinished wood or marble floors
- Freshly waxed floors

Do not use the Robotic Cleaner on floor coverings with a long pile length (7 mm (9/32") or more).

This may result in damage to the floor coverings or cause the Robotic Cleaner to malfunction.

Do not use the Robotic Cleaner on hard, uneven floor surfaces such as concrete floors, etc.

This may result in increased brush and wheel wear.

Do not use the Robotic Cleaner if the brushes or wheels are worn.

This may result in scratched floor surfaces.

Discontinue operation and consult the dealer where you purchased the Robotic Cleaner.

Remove any sandy dirt adhering to the main brush, side brushes and wheels.

Failure to observe this instruction may result in scratched floor surfaces.

Do not vacuum up the following items.

This may scratch or clog the inside of the Robotic Cleaner or result in malfunction.

- Liquids or wet garbage
- Chemicals or oils
- Pet excrement
- Large amounts of sand or powder
- Sharp objects (glass, blades, pins, etc.)
- Large paper or vinyl garbage
- Cord or string

Clean the filter after vacuuming up fine powder (plaster, cement, chalk, etc.).

Failure to observe this instruction may result in malfunction.

Do not use the Robotic Cleaner if the filter is clogged or the sensors are soiled.

This may result in malfunction.

Do not oil the rotating brush or other moving parts.
This may result in plastic cracking.

SAVE THESE INSTRUCTIONS.

Battery tool use and care

1. **Recharge only with the charger specified by the manufacturer. A charger that is suitable for one type of battery pack may create the risk of fire when used with another battery pack.**
2. **Use power tools only with specifically designated battery packs. Use of any other battery pack may create the risk of injury or fire.**
3. **When (the) battery pack is not in use, keep it away from paper clips, coins, keys, nails, screws and other small metal objects that can make a connection from one terminal to another.**
4. **Under extreme conditions, liquid may be ejected from the battery; avoid contact. If accidental contact occurs, flush with water.**

Important safety instructions for the battery cartridge

1. **Before using the battery cartridge, read all instructions and precautionary markings on (1) the battery charger, (2) the battery, and (3) product using the battery.**
2. **Do not disassemble the battery cartridge.**

3. **If operating time has become significantly shorter than usual, stop operating immediately. It may result in a risk of overheating, possible burns and even an explosion.**
4. **If electrolyte gets into your eyes, rinse them out with clear water and seek medical attention right away. It may result in loss of your eyesight.**
5. **Do not short-circuit the battery cartridge:**
 - (1) **Do not touch the terminals with any conductive material.**
 - (2) **Avoid storing the battery cartridge in a container with other metal objects such as nails, coins, etc.**
 - (3) **Do not expose the battery cartridge to water or rain.**

A battery short-circuit can cause a large current flow, overheating, possible burns and even a breakdown.
6. **Do not store the Robotic Cleaner and battery cartridge in any location where the temperature may reach or exceed 50°C (122°F).**
7. **Do not incinerate the battery cartridge even if it is severely damaged or is completely worn out. The battery cartridge can explode in a fire.**
8. **Be careful not to drop or strike the battery cartridge.**
9. **Do not use a damaged battery cartridge.**
10. **Follow your local regulations relating to the disposal of battery cartridges.**

SAVE THESE INSTRUCTIONS.

⚠ CAUTION: Only use genuine Makita batteries. Using non-genuine Makita batteries, or batteries that have been altered, may result in the battery bursting causing fires, personal injury and damage. It will also void the Makita warranty for the Makita tool and charger.

Tips for maintaining maximum battery life

1. **Charge the battery cartridge before it becomes completely discharged. Always stop operation and charge the battery cartridge when you notice less tool power.**
2. **Never recharge a fully charged battery cartridge. Overcharging shortens the battery service life.**
3. **Charge the battery cartridge within a room temperature range of 10°C - 40°C (50°F - 104°F). Let a hot battery cartridge cool down before charging it.**
4. **It is recommended that you charge the battery cartridge before storing it for a long period (more than six months).**

Tool/battery cartridge protection system

The Robotic Cleaner is equipped with a tool/battery cartridge protection system that automatically cuts OFF the power to the motor to extend the life cycle of the Robotic Cleaner and the battery cartridges. The Robotic Cleaner automatically stops under the following conditions.

Overload

When the Robotic Cleaner is overloaded and an abnormally high current is drawn, the Robotic Cleaner automatically stops without any indication. To restart the Robotic Cleaner, turn the power OFF, eliminate the cause of the overload, and then turn the power back ON.

Overheating

When the Robotic Cleaner overheats, the  lamp flashes 5 or 7 times for each sequence and the Robotic Cleaner automatically stops.

In this case, leave the Robotic Cleaner to cool down before turning the power back ON.

Overdischarge











When the remaining battery level becomes low, the Robotic Cleaner automatically stops and does not respond to any switch operations.

In this case, remove and recharge the battery cartridges.





BUTTONS AND INDICATORS



You can find details of the parts by searching for the figure number corresponding to each part in this document (e.g. search for “Fig. F-8” for the  POWER button).

Robotic Cleaner (Fig. F)

1. Pilot lamp
2.  Troubleshooting lamp
3.  Filter maintenance lamp
4.  Brush maintenance lamp
5.  Battery indicators (for the right-hand and left-hand battery cartridges)
6.  Timer button and lamps
7.  Cruise mode button and lamps
 - ▶ : Pattern mode
 - ✂ : Random mode
8.  POWER (start/stop) button
9.  Buzzer button and lamp
10.  Vacuum button and lamp
11.  Boundary sensor button and lamp

Remote control (Fig. G)

1.  POWER OFF button
2.  Start/Stop button
3.  Location beacon button
4.  Cruise mode buttons

5.  Timer button
6.  Buzzer button
7.  Vacuum button

PRIOR TO USE

Assembly and battery installation

 **CAUTION:** Always be sure to turn OFF the Robotic Cleaner before carrying out any work on the Robotic Cleaner.

Supplied accessories

Check that the items in the following list are included in the package.

- Size AAA (LR03) batteries (x2)
- Side brushes (x4, incl. two spare brushes)
- Screws for side brush installation (x4)
- Boundary tape (15 m (49.2 ft.) x1)
- Instruction Manual (x1)
- Quick start guide (x1)
- Notes on use (x1)

Installing the side brushes (Fig. A)

Install the side brushes on both sides of the bottom front of the Robotic Cleaner.

 **NOTICE:** Before work, be sure to spread a rug or other cushioning material on the floor to prevent damage to the floor and Robotic Cleaner (Fig. B).

1. Place the side brush on the rotating shaft head on the Robotic Cleaner with the groove of the brush fitted to the shaft head.
2. Secure the side brush using the supplied screw.

 **NOTICE:** Make sure that the Robotic Cleaner is operated with the side brushes installed.

Installing the battery cartridges

Align the groove (Fig. C-2) on the battery cartridge with the tongue (Fig. C-3) on the battery dock and slip it into place. Insert it all the way until it locks in place with a small click.

If you can see the red indicator (Fig. C-1) on the upper side of the release button, the battery cartridge is not completely locked.

 **CAUTION:** Care must be taken in installing the battery cartridges so that fingers are not caught between the dock and the battery cartridge.

The Robotic Cleaner operates with only one battery cartridge installed on either of the battery dock.

To remove the battery cartridge, slide it from the battery dock while pressing the release button (Fig. D-1) on the cartridge.

Installing batteries in the remote control (Fig. E)

Slide off the battery compartment lid, and insert two AAA size (LR03) batteries, taking care to align correctly the polarity (+/-).





NOTICE: Do not use new and old batteries together, nor use different types of battery together.

NOTICE: Remove the batteries, if the remote control is not going to be used for a long time.

CAUTION: If the skin or eyes come into contact with electrolyte leaking from the batteries, immediately flush with water.

Pairing the Robotic Cleaner and the remote control

The Robotic Cleaner comes already paired with the remote control. However, the pairing process must be performed again if you replace the remote control.

1. Press and hold the  Timer (Fig. F-6) and  Cruise mode (Fig. F-7) buttons simultaneously on the Robotic Cleaner until the buzzer beeps twice.
2. Press and hold the  Timer (Fig. G-5) and  Location beacon (Fig. G-3) buttons simultaneously on the remote control until the buzzer beeps once.

If pairing fails and the buzzer beeps 5 times, retry pairing again.

Organizing rooms

To ensure smooth cruising

- Shut the doors to the room. If the difference in the level of the door threshold is small enough that the Robotic Cleaner can pass over it without problem, the door can also be left open so that the Robotic Cleaner continues and cleans the adjoining room.
- Place obstacles in front of easily damaged furniture, etc.
- Place obstacles to prevent the Robotic Cleaner from entering locations where it may become stuck, such as under low shelves.
- Move tall, thin and unstable objects and other easily tipped over objects to another room.
- Lock the wheels of carts or other objects, or move them to another room.
- Arrange electrical cords along the walls.
- Move cushions, books or other objects that may impede the Robotic Cleaner from cruising to another room.
- Raise the parts of curtains or other objects that droop onto the floor.
- Move any floor coverings with easily pulled-out strands or differences in level and floor coverings that are thin and slide easily to another room.
- Fold any floor covering tassels beneath the floor coverings.
- Put away any small or expensive objects that may be easily vacuumed up.

- Put away any cords, belts, strings, thin papers, or plastic bags, lying on the floor.
- Retract any retractable floor power sockets.
- Cover any gratings dividing floor sections with boards, etc. as the Robotic Cleaner may detect them as boundaries and fail to move across them.

Preventing the Robotic Cleaner from falling

- If the cleaning area contains a flight of stairs or other section where the Robotic Cleaner may fall down, in order to keep the Robotic Cleaner out of the section, place objects with a height of 15 cm (5-7/8") or taller and that are heavy enough to withstand the impact of the Robotic Cleaner in front of the section.
- Block sunlight and infrared rays with curtains. (The Robotic Cleaner may fall to a lower level when backing up to avoid sunlight or infrared rays.)
- Close aluminum sash doors. (The Robotic Cleaner may not detect the difference in level between the aluminum sash rail and the floor and may fall out of the door.)
- Move any floor coverings near differences in level to another room. (The Robotic Cleaner may not detect the difference and may fall.)

NOTE

- Do not use the Robotic Cleaner near or to vacuum up flammable substances. (It may result in explosion or fire.)
- Do not use the Robotic Cleaner in wet locations, locations that may become wet, or locations with high temperature and humidity. Also, do not vacuum up water. (This may result in electric shock, short-circuit, fire, deformation or malfunction.)
- Do not use the Robotic Cleaner in locations where the distance from the wall to a difference in level is approx. 1 m (3.3 ft.) or less. (In rare cases the Robotic Cleaner may fall while backing up.)
- Do not use the Robotic Cleaner in areas where barriers that the Robotic Cleaner cannot climb over are located in the vicinities of walls or obstacles. The Robotic Cleaner may get stuck on the barrier while moving backward to avoid the wall or the obstacle.
- Deactivate any home security systems, etc. (The Robotic Cleaner may be mistakenly detected as an intruder.)
- The Robotic Cleaner may not avoid differences in level of 5.5 cm (2-3/16") or less.
- Noise may appear on TV screens during operation. (This is not a malfunction of the television.)
- Do not leave the Robotic Cleaner for long periods with the battery cartridge installed. (The battery electrolyte may leak.)
- Do not turn the Robotic Cleaner upside down with the battery cartridge installed. (A button may be pressed, resulting in unintended operation.)

OPERATION

The Robotic Cleaner cruises around on the floor according to the preset cruising mode, avoiding obstacles using ultrasonic sensors (Fig. P-1), and captures dust and dirt and other debris on the route using the side brushes, main brush, and vacuum fan. However, the sensors may not detect an obstacle in some situations. If your Robotic Cleaner hits an obstacle, the Robotic Cleaner's bumper (Fig. P-2) absorbs impact and changes the direction of travel.

NOTE: There may be cases where the Robotic Cleaner could not pass over the barriers at the height of up to 1.5 cm (9/16"), even though the Robotic Cleaner is designed to pass over such barriers.

NOTE: The Robotic Cleaner may avoid an area where is colored in black, having black wood-grain patterns, or an area made of glass.

NOTE: After a cleaning cycle is completed, some dust and dirt may remain under certain conditions.

NOTE: Wireless communication may be interrupted or blocked under the following conditions:





- Inside structures built with reinforced concrete or metallic building materials
- When the Robotic Cleaner is behind an obstacle
- Near radio communication equipment that uses the same frequency band
- Near devices that generate electromagnetic fields (microwave ovens, etc.) or static electricity, or that cause radio wave interference

Basic operations

CAUTION: Always make sure that the Robotic Cleaner is turned OFF before adjusting or checking any function on the Robotic Cleaner.

NOTICE: If dew condensation has occurred, turn OFF the Robotic Cleaner and wait until the Robotic Cleaner dries up, before restarting operation.

NOTICE: All settings are not cleared when the Robotic Cleaner is turned OFF. Be sure to confirm that the settings are right by the lamps (Figs. F-6, 7, 9, 11) on the Robotic Cleaner to prevent unexpected operation.



1. Press the  POWER button (Fig. F-8) on the Robotic Cleaner.
The Robotic Cleaner enters standby mode and the  Battery indicator (Fig. F-5) lights up. (For details, see "Battery indicator on the Robotic Cleaner" below.)
2. Press the  Cruise mode button (Fig. F-7) on the Robotic Cleaner repeatedly to select mode, or press the  or  Cruise mode button (Fig. G-4) on the remote control.
The selected mode lamp lights up. (For details, see "Cruise mode" below.)

3. Press the  POWER button (Fig. F-8) on the Robotic Cleaner or the  Start/Stop button (Fig. G-2) on the remote control to start cleaning.

The pilot lamp (Fig. F-1) flashes and the buzzer beeps while cleaning.

To pause the cleaning operation, perform step 3 again.

To resume the cleaning operation, perform step 3 again.





To turn OFF the Robotic Cleaner, press and hold the  POWER button (Fig. F-8) on the Robotic Cleaner until all indicators turn OFF, or press the  POWER OFF button (Fig. G-1) on the remote control.

CAUTION: Do not get a close look at the pilot lamp light, or avoid the light getting in your eyes. Doing so may harm your eyes.

Battery indicator on the Robotic Cleaner

The battery indicator located on the corresponding battery cartridge side lights up and indicates the remaining power of the battery cartridge.

NOTICE: The table below provides a rough indication of the remaining battery power. The remaining amount may vary depending on the conditions of use and the room temperature.







| | |
|---|--------------------------------------|
|  | 50% or more |
|  | Between 20% and 50% |
|  | 20% or lower |
|  | Empty/No battery cartridge installed |
|  | Battery error |

Battery indicator on the battery cartridge

The remaining power can also be checked using the battery indicator (Fig. I-1) on battery cartridges with model numbers ending in the letter "B."

Remove the battery cartridge and press the  button (Fig. I-2).

NOTICE: The table below provides a rough indication of the remaining battery power. The remaining amount may vary depending on the conditions of use and the room temperature.

| | |
|---|---------------------------------|
|  | 75% or more |
|  | Between 50% and 75% (incl. 50%) |
|  | Between 25% and 50% |
|  | 25% or lower |
|  | Empty |
|  | Battery error |

Cruise mode

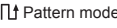
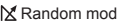
| | |
|---|---|
|  Pattern mode | Application: Large floors with less obstacles such as in a well-organized warehouse and long gallery. Description (Fig. H-1): The Robotic Cleaner repeats a cycle of vertical (a) and horizontal (b) travels.* |
|  Random mode | Application: Floors with many obstacles such as in an office. Description (Fig. H-2): The Robotic Cleaner repeats a cycle of bouncing off (c) and along-the-wall (d) travels. |

* Depending on the conditions encountered, the actual trail of the Robotic Cleaner may differ from this chart.

NOTE: The Robotic Cleaner could not clean a narrow area where the Robotic Cleaner could not travel or where is out of the reach of the side brush.

NOTE: After a cleaning cycle is over, some dust may remain on the floor in some conditions.

Sleep mode

If the Robotic Cleaner is left as it is for approx. 5 minutes in standby mode, the Robotic Cleaner automatically enters sleep mode to save the batteries, and the pilot lamp (Fig. F-1) slowly flashes. The Robotic Cleaner also enters sleep mode when the auto-on timer has been activated.

To return to standby mode, perform step 3 in "Basic operations."

NOTICE: Changes of settings and starting of cleaning operations are not possible in this mode.

Carrying the Robotic Cleaner

CAUTION: Before carrying the Robotic Cleaner, be sure to turn OFF the Robotic Cleaner.

CAUTION: Care must be taken that your hand never be caught between the handle and the Robotic Cleaner's body.



Grip the handle (Fig. J-1).

NOTICE: If you support the rear bottom of the Robotic Cleaner with another hand, care must be taken so as not to lift that side too much as the dust and dirt in the Robotic Cleaner drop out of the main brush opening.

NOTICE: Do not haul the Robotic Cleaner.

Emptying the bin

Empty the bin after every use to keep the Robotic Cleaner operating at peak performance.

1. Press and hold the  POWER button (Fig. F-8) on the Robotic Cleaner until all indicators turn OFF, or press the  POWER OFF button (Fig. G-1) on the remote control to turn OFF the Robotic Cleaner.
2. Press and release the top lid (Fig. K-1) to unlock it, and then fully open the lid.
3. Take out the dust box (Fig. K-2).
4. Undo both locks (Fig. K-3), and open the dust box lid.
5. Take out and empty the upper bin (Fig. K-4).
6. Remove small clumps of dust from the filter (Fig. K-5) and empty the lower bin (Fig. K-6).
7. Replace the dust box in the Robotic Cleaner in the reverse sequence.

Advanced operations

The following features can be set only when the Robotic Cleaner is in standby mode (see step 1 in "Basic operations").

Saving power

The Robotic Cleaner can capture most visible dust without using the vacuum fan. If fine dust does not need to be removed, turning OFF the vacuum fan saves the battery power to prolong the operating time of the Robotic Cleaner.

In standby mode, press the  Vacuum button on the Robotic Cleaner (Fig. F-10) or on the remote control (Fig. G-7) to turn OFF the Vacuum lamp (Fig. F-10).

To turn ON the vacuum fan, press the  Vacuum button on the Robotic Cleaner (Fig. F-10) or on the remote control (Fig. G-7). The lamp lights up again.

NOTICE: This setting is not possible in sleep mode with the auto-on timer activated.

NOTICE: In cases where the vacuum fan is turned OFF, the  Filter maintenance lamp (Fig. F-3) does not light even if the filter is full of dirt.

Adjusting the buzzer volume

Three levels of buzzer volume including mute can be selected.

In standby mode, repeatedly press the  Buzzer button on the Robotic Cleaner (Fig. F-9) or on the remote control (Fig. G-6). Each time you press the button, the buzzer beeps in the following order: at high volume (the lamp lights up), at low volume (the lamp lights up), and then no sound (the lamp goes off).

NOTICE: This setting is not possible in sleep mode with the auto-on timer activated.

Locating the Robotic Cleaner

This feature is useful for locating the Robotic Cleaner which may be out of sight on a large floor with desks, cabinets, and other fixtures.

Press the  Location beacon button on the remote control (Fig. G-3) while the Robotic Cleaner is in standby or sleep mode. The buzzer beeps for approx. 10 seconds and the pilot lamp flashes.





To stop the buzzer and flashing, press the  Location beacon button again.

NOTE: There may be cases where the Robotic Cleaner does not respond because the Robotic Cleaner is out of range of the remote control. The problem can be resolved by pressing the  Location beacon button while you are moving around the floor.



Using the auto-on timer



This feature enables the Robotic Cleaner to start cleaning automatically after the specified time. As the setting is cleared once the auto-timed cleaning is completed, perform the following procedure to reactivate the auto-on timer.

1. In standby mode, repeatedly press the  Timer button on the Robotic Cleaner (Fig. F-6) or on the remote control (Fig. G-5). Each time you press the button, the setting changes in the following order:

| Lamp status | Cleaning starts |
|---|------------------------------|
|  | after 1 hour. |
|  | after 3 hours. |
|  | after 5 hours. |
|  | Auto-on timer is disengaged. |

2. Press the  POWER button (Fig. F-8) on the Robotic Cleaner to activate the auto-on timer. The Robotic Cleaner enters sleep mode.

To clear the timer in standby mode, press and hold the  POWER button (Fig. F-8) on the Robotic Cleaner until all indicators go off, or press the  POWER OFF button (Fig. G-1) on the remote control.

NOTICE: If the status of both right and left battery indicators is  or , the auto-on timer may not activate and cleaning may not start automatically.

NOTICE: Changes of settings or starting of cleaning operations are not possible in this mode.

NOTICE: The auto-on timer setting is cleared if the batteries are completely discharged.

Confining the Robotic Cleaner to a particular area

Boundary tape (Fig. L-1) and the boundary-sensing feature that employs infrared sensors, enable the Robotic Cleaner to avoid the following areas (Fig. L-2):

- An area that is divided into sections because the entire floor is so large that the Robotic Cleaner cannot clean the floor at a time
- An area where fragile articles are present that the Robotic Cleaner could damage
- An area full of goods and fixtures, barriers, or of an intricate shape, resulting in the Robotic Cleaner getting stuck
- An area in the vicinity of a staircase
- An area with a low barrier that the Robotic Cleaner can climb over and fall down to a lower floor, or that the Robotic Cleaner will get stuck on

Preparations

1. Select an even and smooth surface on the floor where you plan to place the boundary tape, and then clean the surface.
2. Place the boundary tape so that the side with the short bars is adjacent to the cleaning area and there are no air bubbles between the tape and the floor.

NOTICE: Be sure to use only genuine boundary tape. Using a tape other than the genuine article might risk malfunctioning of the boundary-sensing feature.

NOTICE: Do not place the boundary tape on uneven surfaces that may cause erroneous detection or on surfaces where the tape may become soiled or damaged.

NOTICE: Be aware that some adhesive agent may remain on floors, or the floor may be damaged when you remove the boundary tape.

NOTICE: Keep the boundary tapes clean and check if any positions torn or ripped. If the tape is damaged, replace it.

WARNING: Do not place the boundary tape in any area where an accident occurs resulting from the Robotic Cleaner entering the area or the Robotic Cleaner falling down from the area. In such a case, place objects whose height is 15 cm (5-7/8") or higher and that are heavy enough to withstand the impact of the Robotic Cleaner, in place of the boundary tapes.

Operations

In standby mode, press the  Boundary sensor button (Fig. F-11) on the Robotic Cleaner to activate the boundary sensor (Fig. O-2).

The lamp (Fig. F-11) lights up.

To deactivate the boundary sensor, press the  Boundary sensor button again.

NOTICE: This setting is not possible in sleep mode with the auto-on timer activated.

MAINTENANCE

⚠ CAUTION: Always make sure that both battery cartridges are removed before attempting to perform inspection or maintenance.

NOTICE: Be sure to take out the dust box before turning over the Robotic Cleaner to prevent dust and dirt from dropping out of the main brush opening.

NOTICE: Be sure to spread a rug or other cushioning material on the floor to prevent damage to the floor and the Robotic Cleaner (Fig. B).

NOTICE: Never use hot water (higher than 40°C (104°F)), gasoline, benzine, thinner, alcohol or the like. Discoloration, deformation, or cracks may result.

To maintain product SAFETY and RELIABILITY, repairs, any other maintenance, or adjustment should be performed by Makita Authorized or Factory Service Centers, always using Makita replacement parts.

Cleaning the side brushes (Figs. A, M-1)

- Threads and hairs tangled in the bristles of the side brushes may cause the brush to stop rotating. Remove them using tweezers or similar tools.
- If the bristles are deformed or missing, replace with the spare brush (see "Installing the side brushes" for details).

Cleaning the wheels

- Remove threads and hairs from the drive wheels (Fig. M-2) using tools such as tweezers and scissors. Turning the wheel facilitates the cleaning.
- Remove threads and hairs from the swivel wheels (Fig. M-3) using tweezers, scissors, or similar tools.

NOTICE: Care must be taken so that fingers are not caught between the wheels and the Robotic Cleaner body.

Cleaning the main brush

Removing the side brushes (see "Installing the side brushes" for details) facilitates the following work.

1. Remove four screws (Fig. N-1), and then the bottom plate (Fig. N-2) and main brush (Fig. N-3).
2. Wipe the bottom plate (Fig. N-2) with a cloth slightly moistened with mild detergent or wash the plate in water if necessary.
3. Remove threads and hairs from the main brush (Fig. N-3) using scissors and wash the main brush in water if necessary.

4. Wipe the inside of the vacuum vent (Fig. N-4) with a cloth slightly moistened with mild detergent.
5. To replace the main brush, align the protruding portion (Fig. N-5) on the right end of the main brush with the indentation on the right shaft bush (Fig. N-6), and then insert the main brush to join them together.
6. Insert the left square end of the main brush (Fig. N-7) into the left square shaft bush (Fig. N-8).
7. Replace the bottom plate in the reverse sequence.

NOTE: When the side brushes remain attached to the body of the Robotic Cleaner, manually rotating the side brush facilitates attachment of the bottom plate without pinching the bristles of the side brushes between the plate and body of the Robotic Cleaner.

Cleaning the sensors

- Clean the cliff sensors (Fig. O-1) and boundary sensors (Fig. O-2) using a clean, dry cotton applicator.
- Clean the ultrasonic sensors (Fig. P-1) using another vacuum cleaner set in gentle suction mode. A total of 8 sensors are located on the front and both sides of the bumper (Fig. P-2).

Cleaning the filter and dust box

NOTICE: To avoid damaging the upper dust box lid, do not open or close it forcibly.

1. Undo both locks (Fig. Q-1) and lift the upper dust box lid while holding the  Filter maintenance mark (Fig. Q-2) to open the filter compartment.
2. Take out the filter (Fig. Q-3) and tap it against the garbage bag or on a waste sheet spread on an even surface to shake off the dust and dirt.

NOTICE: Do not scrub or squash the filter, nor use a pointed object to clean the filter.

3. Wash the filter if the suction power of the Robotic Cleaner becomes weak.

NOTICE: If the filter smells, soak the filter in a diluted solution of household bleach (10 milliliters of bleach per 1 liter of water) for approx. 3 hours before washing the filter in running water.

4. Wash the dust box.
5. Dry the filter (if you have washed it) and the dust box for 1 day in a well-ventilated place to prevent unpleasant odor or malfunctions.

NOTICE: Do not dry the wet filter using a hair dryer or other heat source.

6. Replace the filter in the dust box in the reverse sequence.







NOTICE: When you replace the filter in the compartment, make sure that the tabs (Fig. Q-4) on the filter are fitted to the cut in the edge of the filter holder (Fig. Q-5).



Cleaning the body

1. Wipe the Robotic Cleaner's exterior with a cloth slightly moistened with mild detergent.
2. Press and release the top lid (Fig. K-1) to unlock, and then fully open the lid.
3. Take out the dust box (Fig. K-2).
4. Wipe the Robotic Cleaner's interior (Fig. R-1) including the vent grill (Fig. R-2) with a cloth slightly moistened with mild detergent.

RESTORING THE ROBOTIC CLEANER

















When the Robotic Cleaner cannot continue to operate under such conditions as drive wheel hanging down or running out of battery power, the Robotic Cleaner will stop cleaning and tell you something is wrong by the following lamps and buzzers.



-  Troubleshooting lamp (Fig. F-2)
-  Filter maintenance lamp (Fig. F-3)
-  Brush maintenance lamp (Fig. F-4)
-  Timer lamps (Fig. F-6)
-  Buzzer lamp (Fig. F-9)
-  Vacuum lamp (Fig. F-10)
-  Boundary sensor lamp (Fig. F-11)

1. Identify the problem using the following table.
2. Resolve the problem.
3. Press the  POWER button (Fig. F-8) on the Robotic Cleaner or the  Start/Stop button (Fig. G-2) on the remote control to enter standby mode. The error indication stops and the Robotic Cleaner is ready for cleaning.

NOTICE: If the error occurs again, turn OFF and ON the Robotic Cleaner.







NOTICE: If the problem persists after the remedial action is complete, consult your nearest Makita Service Center.



| | |
|--|---|
|  lamp flashes 4 times for each sequence | <ul style="list-style-type: none"> • Threads and hairs are tangled with the drive wheels. ➔ Remove them from the drive wheels (Fig. M-2). • The Robotic Cleaner passed through a confined area where its top surface was pushed down. ➔ This is not a malfunction. |
|  lamp flashes 5 or 7 times for each sequence | <ul style="list-style-type: none"> • The Robotic Cleaner has overheated. ➔ Turn the Robotic Cleaner OFF, remove the battery cartridge(s), and wait for an hour. Use the Robotic Cleaner only at room temperatures not exceeding 40°C (104°F). |
|  and  lamps flash once for each sequence | <ul style="list-style-type: none"> • The dust box or the filter has not been installed. ➔ Install the dust box or the filter. |
|  and all  lamps flash once for each sequence | <ul style="list-style-type: none"> • The remaining battery charge was not enough ( or ) to start cleaning. ➔ Fully charge the battery cartridges. |
|  and  lamps light up | <ul style="list-style-type: none"> • Threads and hairs are tangled in the drive wheels. ➔ Remove them from the drive wheels (Fig. M-2). • The Robotic Cleaner passed through a confined area where its top surface was pushed down. ➔ This is not a malfunction. |
|  and  lamps light up | <ul style="list-style-type: none"> • A sensor error has occurred. ➔ Turn the Robotic Cleaner OFF and then ON. |
|  and  lamps light up | <ul style="list-style-type: none"> • An error has occurred in the Robotic Cleaner. ➔ Turn the Robotic Cleaner OFF and then ON. |
|  lamp flashes once for each sequence | <ul style="list-style-type: none"> • Threads and hairs are tangled in the side brushes and main brush. ➔ Remove them from the brushes (Figs. A, N-3). |
|  lamp lights up | <ul style="list-style-type: none"> • The dust box is full of dust and dirt or the filter is clogged. ➔ Empty the dust box (Fig. K-2) and clean the filter (Fig. K-5). |

| Indication | Cause/Remedy |
|---|---|
|  lamp flashes once, twice, or 6 times for each sequence | <ul style="list-style-type: none"> • The drive wheel is hanging down. • The Robotic Cleaner has gotten stuck on a barrier. • The Robotic Cleaner has been exposed to direct sunlight. • The Robotic Cleaner has stopped on a black floor. ➔ Move the Robotic Cleaner away from the area. ➔ If the error occurs again, clean the cliff sensors (Fig. O-1). |
|  lamp flashes 3 times for each sequence | <ul style="list-style-type: none"> • A bumper sensor error has occurred. ➔ Push the bumper (Fig. P-2) 10 times. |

TROUBLE SHOOTING

NOTE: If the problem persists after the remedial action is taken, consult your nearest Makita Service Center.

| Symptom | Cause/Remedy |
|--|--|
| The lamps do not light up when you press the  button. The Robotic Cleaner does not operate when you press the button on the Robotic Cleaner or the remote control. | <ul style="list-style-type: none"> ➔ Install the battery cartridges correctly. ➔ Fully charge the battery cartridges. ➔ Press the  button to turn the Robotic Cleaner ON. |
| The Robotic Cleaner does not operate. | <ul style="list-style-type: none"> ➔ If the  Troubleshooting lamp,  Filter maintenance lamp, or  Brush maintenance lamp lights up or flashes, see "RESTORING THE ROBOTIC CLEANER" to resolve the problem. ➔ If the pilot lamp flashes slowly, press and hold the  POWER button on the Robotic Cleaner until all indicators go off, or press the  POWER OFF button on the remote control to clear the timer. |
| The Robotic Cleaner starts operation automatically. | <ul style="list-style-type: none"> • The auto-on timer has been activated. |
| The Robotic Cleaner stops operation during cleaning. | <ul style="list-style-type: none"> ➔ Turn the Robotic Cleaner OFF, and then remove any cords, strings, etc. from the drive wheels. ➔ If the Robotic Cleaner has gotten stuck on a barrier or other obstacle, move the Robotic Cleaner to a different location. |
| The cruising speed is not constant. | <ul style="list-style-type: none"> • If an obstacle is detected, the Robotic Cleaner will slow down as it takes time to calculate a traveling direction. This is not a malfunction of the Robotic Cleaner. |
| The Robotic Cleaner does not travel straight forward. | <ul style="list-style-type: none"> ➔ Turn the Robotic Cleaner OFF, and then remove any foreign objects tangled in the drive wheels. ➔ Clean the ultrasonic sensors. |
| The Robotic Cleaner is hitting obstacles more frequently than before. | <ul style="list-style-type: none"> ➔ Clean the ultrasonic sensors. |
| The Robotic Cleaner falls down stairs or to a lower floor. | <ul style="list-style-type: none"> ➔ Clean the cliff sensors. • The Robotic Cleaner may not avoid differences in level of 5.5 cm (2-3/16") or less. This is not a malfunction of the Robotic Cleaner. |
| The operating sound is louder than usual. | <ul style="list-style-type: none"> ➔ Empty the dust box and clean the filter, the side brushes, and the main brush. |

| | |
|--|---|
| The suction power is not strong enough to capture dust and dirt. | <ul style="list-style-type: none"> ➔ Empty the dust box and clean the filter. ➔ Press the  Vacuum button on the Robotic Cleaner or on the remote control to turn ON the vacuum fan. |
| The side brushes fall off. | <ul style="list-style-type: none"> ➔ Install the side brushes correctly (Fig. A). |
| The side brushes do not rotate or rotate with difficulty. | <ul style="list-style-type: none"> ➔ Clean the side brushes and the main brush. ➔ Install the main brush and the plate correctly (Fig. N). |
| The exhaust air smells. | <ul style="list-style-type: none"> ➔ Empty the dust box and clean the filter. |
| The remote control does not work. | <ul style="list-style-type: none"> ➔ Install the remote control batteries correctly (Fig. E). ➔ Replace the batteries with new ones. ➔ Press the  POWER button on the Robotic Cleaner to turn it ON. ➔ Move closer to the Robotic Cleaner or remove obstacles between the Robotic Cleaner and the remote control. ➔ Stop using the Robotic Cleaner near or move it away from equipment that uses radio frequencies in the 2.4 GHz band (kitchen microwaves, Bluetooth devices, Wi-Fi devices, etc.). ➔ Turn the Robotic Cleaner OFF and then ON. |
| The auto-on timer does not work. | <ul style="list-style-type: none"> ➔ Use fully charged battery cartridges. ➔ Reactivate the auto-on timer. |

OPTIONAL ACCESSORIES

 **CAUTION:** These accessories or attachments are recommended for use with your Makita tool specified in this manual. The use of any other accessories or attachments might present a risk of injury to persons. Only use the accessory or attachment for its stated purpose.

- Boundary tape
- Side brush
- Main brush
- Bottom plate
- Filter
- Makita genuine battery and charger

NOTE: Some items in the list may be included in the tool package as standard accessories. They may differ from country to country.

REFERENCE INFORMATION

Makita Corporation and its subsidiaries, affiliates, and distributors may use Usage Information for the purpose of after-sales services such as maintenance and repair.

Usage Information consists of number of operations, distribution load, error information, operational status, and/or maintenance record of the power tool.

Contains FCC ID: GT3FC020

FCC CAUTION

Changes or modifications not expressly approved by the party responsible for compliance could void the user's authority to operate the equipment.

Note: This equipment has been tested and found to comply with the limits for a Class B digital device, pursuant to part 15 of the FCC Rules. These limits are designed to provide reasonable protection against harmful interference in a residential installation. This equipment generates, uses and can radiate radio frequency energy and, if not installed and used in accordance with the instructions, may cause harmful interference to radio communications. However, there is no guarantee that interference will not occur in a particular installation. If this equipment does cause harmful interference to radio or television reception, which can be determined by turning the equipment off and on, the user is encouraged to try to correct the interference by one or more of the following measures:

- Reorient or relocate the receiving antenna.
- Increase the separation between the equipment and receiver.
- Connect the equipment into an outlet on a circuit different from that to which the receiver is connected.
- Consult the dealer or an experienced radio/TV technician for help.

Compliance with FCC requirement 15.407(c)

Data transmission is always initiated by software, which is the passed down through the MAC, through the digital and analog baseband, and finally to the RF chip. Several special packets are initiated by the MAC. These are the only ways the digital baseband portion will turn on the RF transmitter, which it then turns off at the end of the packet. Therefore, the transmitter will be on only while one of the aforementioned packets is being transmitted. In other words, this device automatically discontinues transmission in case of either absence of information to transmit or operational failure.

Contains IC: 3683A-FC020

Compliance with IC requirement RSS-210 A9.4.4

Data transmission is always initiated by software, which is the passed down through the MAC, through the digital and analog baseband, and finally to the RF chip. Several special packets are initiated by the MAC. These are the only ways the digital baseband portion will turn on the RF transmitter, which it then turns off at the end of the packet. Therefore, the transmitter will be on only while one of the aforementioned packets is being transmitted. In other words, this device automatically discontinues transmission in case of either absence of information to transmit or operational failure.

Conformité à la norme CNR-210 A9.4.4

La transmission des données est toujours initiée par le logiciel, puis les données sont transmises par l'intermédiaire du MAC, par la bande de base numérique et analogique et, enfin, à la puce RF. Plusieurs paquets spéciaux sont initiés par le MAC. Ce sont les seuls moyens pour qu'une partie de la bande de base numérique active l'émetteur RF, puis désactive celui-ci à la fin du paquet. En conséquence, l'émetteur reste uniquement activé lors de la transmission d'un des paquets susmentionnés. En d'autres termes, ce dispositif interrompt automatiquement toute transmission en cas d'absence d'information à transmettre ou de défaillance.

This device complies with Part 15 of FCC Rules and Industry Canada's licence-exempt RSS standard(s). Operation is subject to the following two conditions: (1) this device may not cause harmful interference, and (2) this device must accept any interference received, including interference that may cause undesired operation of this device.

Le présent appareil est conforme aux la partie 15 des règles de la FCC et CNR d'Industrie Canada applicables aux appareils radio exempts de licence. L'exploitation est autorisée aux deux conditions suivantes : (1) l'appareil ne doit pas produire de brouillage, et (2) l'utilisateur de l'appareil doit accepter tout brouillage radioélectrique subi, même si le brouillage est susceptible d'en compromettre le fonctionnement.

This equipment complies with FCC/IC radiation exposure limits set forth for an uncontrolled environment and meets the FCC radio frequency (RF) Exposure Guidelines and RSS-102 of the IC radio frequency (RF) Exposure rules. This equipment has very low levels of RF energy that are deemed to comply without testing of specific absorption rate (SAR).

Cet équipement est conforme aux limites d'exposition aux rayonnements énoncées pour un environnement non contrôlé et respecte les règles les radioélectriques (RF) de la FCC lignes directrices d'exposition et d'exposition aux fréquences radioélectriques (RF) CNR-102 de l'IC. Cet équipement émet une énergie RF très faible qui est considérée conforme sans évaluation du débit d'absorption spécifique (DAS).

IMPORTANT CONSIGNES DE SÉCURITÉ

Lors de l'utilisation d'un appareil électrique, des précautions de base doivent toujours être prises, dont les suivantes :

LISEZ TOUTES LES INSTRUCTIONS AVANT D'UTILISER CET APPAREIL. AVERTISSEMENT .

Pour réduire les risques d'incendie, de décharge électrique ou de blessure :

1. Ne quittez pas l'appareil en y laissant la batterie installée. Lorsque l'appareil n'est pas utilisé et avant de le réparer, retirez la batterie.
2. Ne rangez ni ne laissez sur les surfaces mouillées.
3. Cette machine n'est pas conçue pour être utilisée par les enfants. Ne les laissez pas l'utiliser comme jouet. Une attention toute particulière est nécessaire lors de l'utilisation près d'enfants.
4. Utilisez uniquement tel que décrit dans ce manuel. Utilisez uniquement les accessoires recommandés par le fabricant.
5. N'utilisez pas avec une batterie endommagée. Retournez l'appareil au centre de service après-vente s'il ne fonctionne pas comme il le devrait, s'il a été échappé, endommagé, laissé dehors ou échappé dans l'eau.
6. Ne manipulez pas l'appareil avec les mains mouillées.
7. Ne mettez aucun objet dans les ouvertures. N'utilisez pas avec une ouverture bouchée; gardez exempt de poussières, peluches, cheveux ou toute autre chose pouvant réduire le flux d'air.
8. Gardez les cheveux, les vêtements amples, les doigts et toutes les parties du corps à l'écart des ouvertures et des pièces mobiles.
9. Désactivez toutes les commandes avant de retirer la batterie.
10. N'utilisez pas pour collecter les liquides inflammables ou combustibles tels que l'essence, et n'utilisez pas dans les emplacements où de tels liquides peuvent être présents.
11. Pour recharger, utilisez uniquement le chargeur fourni par le fabricant.
12. Ne collectez aucun objet en train de brûler ou dégageant de la fumée, tels que cigarettes, allumettes ou cendres chaudes.
13. N'utilisez pas sans avoir mis les filtres en place.
14. Ne chargez pas la batterie à l'extérieur.

Utilisation et entretien de l'outil à batterie

15. Rechargez uniquement avec le chargeur spécifié par le fabricant. Un chargeur adéquat pour un certain type de bloc-piles peut entraîner un risque d'incendie lorsqu'utilisé avec un autre type de bloc-piles.
16. Utilisez les outils électriques uniquement avec les blocs-piles spécifiquement désignés. L'utilisation de tout autre bloc-piles peut entraîner un risque de blessure et d'incendie.
17. Lorsque le bloc-piles n'est pas utilisé, gardez-le à l'écart des autres objets métalliques pouvant établir la connexion entre les bornes, tels que trombones, pièces de monnaie, clés, clous, vis et autres petits objets métalliques. Le court-circuitage des bornes de batterie peut causer des brûlures ou un incendie.

18. Dans des conditions d'utilisation excessives, le liquide peut être éjecté de la batterie ; évitez tout contact. En cas de contact accidentel, rincez avec de l'eau. Si le liquide pénètre dans vos yeux, consultez également un médecin. Le liquide éjecté de la batterie peut causer de l'irritation ou des brûlures.

Consignes de sécurité additionnelles :

Uniquement pour l'utilisation avec les modèles de batterie Makita BL1815N, BL1820B, BL1830, BL1830B, BL1840B, BL1850B et BL1860B, et avec les modèles de chargeur Makita DC18RC, DC18RD, DC18SE, DC18SF et DC18SD

ATTENTION - Pour réduire les risques de blessure au contact des pièces en mouvement - Retirer la batterie avant d'effectuer l'entretien.

1. Ne pas utiliser à l'extérieur ou sur des surfaces mouillées.
2. Ne pas manipuler le chargeur, y compris sa fiche et ses bornes, avec les mains mouillées.
3. Mettre les cordons des autres appareils hors de la zone à nettoyer.
4. Ne pas utiliser l'aspirateur dans une pièce où un bébé ou un enfant dort.
5. Ne pas utiliser l'aspirateur dans un emplacement où il y a des bougies allumées ou des objets fragiles sur le plancher à nettoyer.
6. Ne pas utiliser l'aspirateur dans une pièce où des bougies sont allumées sur des meubles que l'aspirateur pourrait heurter ou percuter accidentellement.
7. Ne pas laisser les enfants s'asseoir sur l'aspirateur.
8. Ne pas utiliser l'aspirateur sur une surface mouillée.
9. Ne pas charger l'appareil à l'extérieur.
10. Utiliser uniquement le chargeur fourni par le fabricant pour effectuer la recharge.
11. Ne pas incinérer l'appareil même s'il est sérieusement endommagé. Les batteries peuvent exploser au contact du feu.

CONSERVEZ CES INSTRUCTIONS.

Cet appareil est conçu pour un usage commercial.

(Pour consulter l'ensemble des illustrations, reportez-vous à la dernière partie du présent manuel d'instructions.)

SPÉCIFICATIONS

| | |
|---|--|
| Batterie standard | BL1815N, BL1820B, BL1830, BL1830B, BL1840B, BL1850B, BL1860B |
| Chargeur pris en charge | DC18RC, DC18RD, DC18SE, DC18SF, DC18SD |
| Autonomie de la batterie (avec des batteries lithium-ion en option) | Environ 120 min avec deux BL1830 (18 V, 3 Ah chacune) Environ 200 min avec deux BL1850 (18 V, 5 Ah chacune) |
| Capacité de la poubelle | 2,5 L |
| Dimensions (P/L/H) (batteries BL1830 incluses) | Environ 460 x 460 x 180 mm (18-1/8" x 18-1/8" x 7-1/8") |
| Poids (batteries BL1830 incluses) | Environ 7,8 kg (17,2 lbs) |

- Les présentes spécifications sont modifiables sans préavis, en raison de notre programme continu de recherche et développement.
- Les spécifications peuvent varier d'un pays à l'autre.

Symboles



Lisez le manuel d'instruction.



Ne marchez pas sur l'aspirateur robot, ni ne placez d'objets dessus.



N'utilisez pas l'aspirateur robot à proximité d'une flamme nue, de matériaux inflammables et/ou dangereux.



Nettoyez les détecteurs d'escarpement sur la face inférieure s'ils sont sales ou mouillés.

Utilisation prévue

Il s'agit d'un aspirateur robot prévu pour nettoyer les sols en intérieur. La télécommande se connecte au aspirateur robot sans fil (ZigBee 2,4 GHz).

CONSIGNES DE SÉCURITÉ

AVERTISSEMENT

N'utilisez pas l'aspirateur robot près des substances inflammables, ni pour aspirer ces dernières.

Cela peut entraîner une explosion ou un incendie.

- Kérosène, essence, encens, chandelles
- Benzine, diluant
- Mégots de cigarette
- Encre en poudre ou autres substances combustibles
- Nettoyant pour tapis ou autres substances moussantes

N'utilisez pas l'aspirateur robot dans les emplacements mouillés, les emplacements qui peuvent être mouillés ou les emplacements à température et humidité élevées. De plus, n'aspirez pas d'eau.

Cela peut entraîner une décharge électrique, un court-circuit, un incendie, une déformation ou un dysfonctionnement.

- Cuisines et autres zones où de l'eau est utilisée.
- Salles de bain
- Salles de douche
- Greniers, etc.

Ne touchez pas l'aspirateur robot avec les mains mouillées.

Cela peut entraîner une décharge électrique.

N'utilisez pas l'aspirateur robot autour des poêles ou autres équipements de chauffage.

Cela peut entraîner une décharge électrique, un court-circuit, un incendie, une déformation ou un dysfonctionnement.

N'utilisez pas l'aspirateur robot dans les types d'emplacements suivants.

Cela peut entraîner une décharge électrique ou une blessure.

- Près des enfants, près des personnes à capacités physiques, sensorielles ou mentales réduites, ou près des personnes qui n'ont pas l'expérience et les connaissances nécessaires
- Près des animaux
- Près des zones où il y a beaucoup de gens ou une circulation dense

Ne permettez pas l'utilisation de l'aspirateur robot par des enfants sans surveillance ou par des personnes incapables d'exprimer leurs désirs ou d'utiliser seules l'aspirateur robot.

Cela peut entraîner une décharge électrique ou une blessure.

Arrêtez immédiatement l'utilisation si survient une anomalie ou un dysfonctionnement tels que ceux ci-dessous.

Le non-respect de cette consigne peut causer de la fumée ou entraîner un incendie ou une décharge électrique.

- L'aspirateur robot ne fonctionnera pas même s'il est mis sous tension.
- L'aspirateur robot est déformé ou anormalement chaud.
- L'aspirateur robot s'arrête parfois pendant l'utilisation.
- L'aspirateur robot émet des bruits anormaux pendant l'utilisation.
- L'aspirateur robot dégage une odeur de brûlé.

Éteignez l'aspirateur robot dans les emplacements où l'utilisation est interdite.

Le non-respect de cette consigne peut affecter le fonctionnement des équipements médicaux. Assurez-vous de respecter les instructions de chaque établissement médical lors de l'utilisation d'un équipement qui émet des ondes radio à l'intérieur des établissements médicaux.

N'utilisez pas l'aspirateur robot dans les emplacements élevés qui sont exigus et ouverts.

L'aspirateur robot risquerait de tomber et d'entraîner une blessure ou un dysfonctionnement.

- Escalier
- Sur une table, une étagère, une commode, un réfrigérateur, etc.
- Sur les mezzanines, lofts ou planchers qui donnent directement sur une cage d'escalier, une entrée, etc.
- Les emplacements dont l'inclinaison est de 10° ou plus

N'exposez pas l'aspirateur robot aux rayons directs du soleil ou aux rayons infrarouges.

Un fonctionnement inadéquat provoqué par une erreur de détecteur peut entraîner la chute de l'aspirateur robot et causer une blessure ou un dysfonctionnement.

- Dispositifs de chauffage halogènes
- Télécommandes, détecteurs, etc.
- Rayons du soleil passant à travers du verre glacé

Déplacez tous les objets qui peuvent causer un accident en cas de contact avec l'aspirateur robot.

Le non-respect de cette consigne peut entraîner une blessure si des objets basculent ou tombent.

- Chandelles allumées, vases, etc.
- Appareils électroniques dont les commandes sont à peu près à la même hauteur que l'aspirateur robot.

Ne recouvrez pas l'aspirateur robot.

Cela peut entraîner un incendie sous l'effet de la surchauffe.

Ne montez pas sur l'aspirateur robot, et ne mettez pas d'objets lourds dessus. Ne heurtez pas violemment.

Cela peut entraîner une blessure, des dommages ou un dysfonctionnement.

Prêtez une attention particulière aux enfants autour de l'aspirateur robot.

Ne modifiez jamais l'aspirateur robot.

Cela peut entraîner un incendie, une décharge électrique ou une blessure.

Confiez les réparations au détaillant qui vous a vendu l'aspirateur robot.

Ne bloquez pas les ouvertures de succion ou d'échappement, et n'y insérez pas d'objets métalliques ou de corps étrangers très combustibles. De plus, n'utilisez pas l'aspirateur robot autour d'objets qui peuvent boucher l'ouverture de succion.

Cela peut entraîner une décharge électrique, un incendie ou une blessure.

Ne chauffez pas et n'exposez pas au feu l'aspirateur robot, et ne le laissez pas dans un emplacement chaud tel que près d'un feu ou d'un poêle, exposé aux rayons directs du soleil, ou à l'intérieur d'un véhicule sous un soleil de plomb.

Cela peut entraîner un court-circuit, un incendie, ou provoquer la fuite ou l'explosion de la batterie.

Ne lavez pas l'aspirateur robot* avec de l'eau ou des détergents, et ne l'exposez ni à l'eau ni aux détergents.

Cela peut entraîner une décharge électrique, un court-circuit ou un incendie.

* Sauf la brosse principale, la plaque inférieure, les brosses latérales, la boîte à poussières et le filtre

Ne touchez pas les roues motrices et n'insérez pas les mains ou les pieds sous l'aspirateur robot pendant l'utilisation.

Cela peut entraîner une blessure.

Prêtez une attention particulière aux enfants autour de l'aspirateur robot.

Ne bouchez pas les détecteurs de l'aspirateur robot, et n'y insérez pas de corps étrangers.

Cela peut entraîner une panne et causer une blessure si l'aspirateur robot bascule suite à un problème de fonctionnement, ou entraîner un dysfonctionnement.

Ne collez pas de ruban aux détecteurs ou aux roues. Ne modifiez pas la forme du pare-chocs ou des roues, et n'appliquez pas une pression excessive sur le pare-chocs.

Cela peut entraîner une panne et causer une blessure si l'aspirateur robot bascule suite à un problème de fonctionnement, ou entraîner un dysfonctionnement.

Nettoyez régulièrement chacun des détecteurs.

Le non-respect de cette consigne peut entraîner une panne, causer une blessure si l'aspirateur robot bascule suite à un problème de fonctionnement, ou entraîner un dysfonctionnement.

N'utilisez pas de ruban de limite (vendu séparément) sale, qui se détache ou est déchiré.

Cela peut causer une blessure si l'aspirateur robot bascule suite à un problème de fonctionnement.



N'utilisez pas l'aspirateur robot dans les emplacements suivants.

Cela peut affecter le fonctionnement d'autres équipements.

- Dans un hôpital ou autour d'équipements médicaux
- Dans un avion
- Autour d'équipements électroniques qui exigent des commandes de précision ou utilisent des signaux faibles

Pensez à garder l'aspirateur robot et la télécommande à plus de 15 cm (5-7/8") des simulateurs cardiaques et défibrillateurs implantables.

Le non-respect de cette consigne peut entraîner le dysfonctionnement des appareils médicaux.

N'insérez pas de corps étrangers dans les interstices et ouvertures.

Cela peut entraîner une décharge électrique ou une blessure.

Prenez garde de vous coincer les doigts en nettoyant l'aspirateur robot.

Cela peut entraîner une blessure.

Vous devez lire tout ce Manuel d'instructions avant d'utiliser l'aspirateur robot.

Le non-respect de cette consigne peut entraîner une blessure ou un dysfonctionnement.

AVIS

Cessez immédiatement l'utilisation de la batterie si elle dégage une odeur désagréable, si elle fuit, chauffe anormalement, se déforme ou se décolore.
Le non-respect de cette consigne peut entraîner un dysfonctionnement.

N'utilisez pas l'aspirateur robot à l'extérieur ou dans les emplacements où il risque d'être égaré à l'extérieur.

Cela peut entraîner un dysfonctionnement.

N'utilisez pas l'aspirateur robot dans les emplacements suivants.

Cela peut entraîner un dysfonctionnement.

- Emplacements où des particules d'huile de cuisine ou autres composants d'huile sont en suspension dans l'air
- Emplacements où des aérosols ou des produits chimiques sont utilisés, p. ex. dans les salons de coiffure pour hommes, les salons de beauté et les commerces de nettoyage à sec
- Emplacements poussiéreux

N'utilisez pas l'aspirateur robot dans les emplacements suivants.

Cela peut endommager les revêtements de sol ou rayer les surfaces de plancher.

- Emplacements dont les revêtements de sol sont fragiles (peau de mouton, feutre, etc.)
- Planchers de bois ou de marbre non traités
- Planchers fraîchement cirés

N'utilisez pas l'aspirateur robot sur les revêtements de sol à poil long (7 mm (9/32") ou plus).

Cela peut endommager les revêtements de sol ou causer le dysfonctionnement de l'aspirateur robot.

N'utilisez pas l'aspirateur robot sur les surfaces de plancher dures ou irrégulières, p. ex. les planchers de béton.

Cela peut accélérer l'usure des brosses et des roues.

N'utilisez pas l'aspirateur robot si les brosses ou les roues sont usées.

Cela peut rayer les surfaces de plancher.

Cessez l'utilisation et informez-vous auprès du détaillant qui vous a vendu l'aspirateur robot.

Enlevez toutes les saletés sablonneuses qui adhèrent à la brosse principale, aux brosses latérales et aux roues.

Le non-respect de cette consigne peut se solder par des surfaces de plancher rayées.

N'aspirez pas ce qui suit.

Cela peut rayer ou boucher l'intérieur de l'aspirateur robot, ou entraîner un dysfonctionnement.

- Liquides ou déchets mouillés
- Produits chimiques ou huiles
- Excréments d'animal domestique
- Grandes quantités de sable ou de poudre
- Objets tranchants ou pointus (verre, lames, broches, etc.)
- Grands déchets de papier ou vinyle
- Cordes ou ficelles

Nettoyez le filtre après avoir aspiré des poudres fines (plâtre, ciment, craie, etc.).

Le non-respect de cette consigne peut entraîner un dysfonctionnement.

N'utilisez pas l'aspirateur robot si le filtre est bouché ou les détecteurs saisis.

Cela peut entraîner un dysfonctionnement.

N'huilez pas la broche rotative ou autres pièces mobiles.

Cela peut faire craqueler le plastique.

CONSERVEZ CES INSTRUCTIONS.

Utilisation et entretien de l'outil à batterie

1. **Rechargez uniquement avec le chargeur spécifié par le fabricant. Un chargeur adéquat pour un certain type de bloc-piles peut entraîner un risque d'incendie lorsqu'utilisé avec un autre type de bloc-piles.**
2. **Utilisez les outils électriques uniquement avec les blocs-piles spécifiquement désignés. L'utilisation de tout autre bloc-piles peut entraîner un risque de blessure ou d'incendie.**
3. **Lorsque le bloc-piles n'est pas en cours d'utilisation, gardez-le à l'écart des trombones, pièces de monnaie, clés, clous, vis et autres petits objets métalliques pouvant établir la connexion d'une borne à l'autre.**
4. **Dans des conditions extrêmes, du liquide peut être éjecté de la batterie; évitez tout contact. En cas de contact accidentel, rincez abondamment à l'eau.**

Consignes de sécurité importantes pour la batterie

1. **Avant d'utiliser la batterie, lisez toutes les instructions et indications préventives sur (1) le chargeur de batterie, (2) la batterie, et (3) le produit qui utilise la batterie.**
2. **Ne démontez pas la batterie.**

3. Si l'autonomie est beaucoup plus courte que d'ordinaire, cessez immédiatement l'utilisation. Cela peut entraîner un risque de surchauffe, de brûlures éventuelles, voire d'explosion.
4. Si de l'électrolyte pénètre dans vos yeux, rincez-les à l'eau claire et consultez immédiatement un médecin. Cela peut entraîner la perte de la vue.
5. Ne court-circuitez pas la batterie :
 - (1) Ne touchez les bornes avec aucun matériau conducteur.
 - (2) Évitez de ranger la batterie dans un contenant avec des objets métalliques tels que clous, pièces de monnaie, etc.
 - (3) N'exposez pas la batterie à l'eau ou à la pluie.

Un court-circuit de batterie peut entraîner un fort courant, une surchauffe, des brûlures, voire un claquage.
6. Ne rangez pas l'aspirateur robot et la batterie dans les emplacements où la température peut atteindre ou dépasser 50 °C (122 °F).
7. Ne détruisez pas la batterie par le feu même si elle est très abîmée ou complètement épuisée. La batterie peut exploser au contact des flammes.
8. Prenez garde d'échapper ou de heurter la batterie.
9. N'utilisez pas une batterie endommagée.
10. Respectez la réglementation locale en matière d'élimination des batteries.

CONSERVEZ CES INSTRUCTIONS.

⚠ ATTENTION : Utilisez exclusivement les batteries fabriquées par Makita. Les batteries autres que celles fabriquées par Makita ou les batteries modifiées peuvent exploser et causer un incendie, une blessure ou des dommages. Cela annule aussi la garantie Makita de l'outil et du chargeur Makita.

Conseils pour assurer la durée de service maximale de la batterie

1. Chargez la batterie avant qu'elle ne soit complètement déchargée. Cessez toujours l'utilisation et rechargez la batterie quand vous remarquez que la puissance de l'outil diminue.
2. Ne rechargez jamais une batterie déjà complètement chargée. La surcharge réduit la durée de service de la batterie.
3. Chargez la batterie à une température ambiante de 10 °C à 40 °C (50 °F à 104 °F). Avant de charger une batterie chaude, laissez-la refroidir.
4. Il est recommandé de charger la batterie avant de la ranger pour une période prolongée (plus de six mois).

Dispositif de protection de l'outil et de la batterie

L'aspirateur robot est équipé d'un dispositif de protection de l'outil et de la batterie qui coupe automatiquement le courant du moteur pour prolonger la durée de service de l'aspirateur robot et des batteries. L'aspirateur robot s'arrête automatiquement dans les situations suivantes.

Surcharge

Lorsque l'aspirateur robot est surchargé et consomme une quantité anormale de courant, il s'arrête automatiquement sans aucune indication. Pour redémarrer l'aspirateur robot, éteignez-le, éliminez la cause de la surcharge, puis remettez le contact.

Surchauffe

Lorsque l'aspirateur robot surchauffe, le témoin  clignote 5 ou 7 fois par séquence et l'aspirateur robot s'arrête automatiquement. Dans ce cas, laissez refroidir l'aspirateur robot avant de remettre le contact.













Décharge excessive

Lorsque la charge restante de la batterie est basse, l'aspirateur robot s'arrête automatiquement et ne répond plus aux commandes. Dans ce cas, retirez et rechargez les batteries.









BOUTONS ET INDICATEURS

Vous trouverez des détails sur les pièces en cherchant le numéro de figure correspondant à chaque pièce dans ce document (p. ex., cherchez « Fig. F-8 » pour le bouton d'alimentation )

Aspirateur robot (Fig. F)

1. Lampe témoin
2.  Témoin de dépannage
3.  Témoin d'entretien du filtre
4.  Témoin d'entretien de brosse
5.  Voyants de batterie (pour les batteries de droite et de gauche)
6.  Bouton et témoins de minuterie
7.  Bouton et témoins du mode de déplacement
 -  : Mode de motif
 -  : Mode aléatoire
8.  Bouton d'alimentation (marche/arrêt)
9.  Bouton et témoin d'avertisseur
10.  Bouton et témoin d'aspiration
11.  Bouton et témoin de détecteur de limite

Télécommande (Fig. G)

1.  Bouton de mise hors tension
2.  Bouton de démarrage/arrêt
3.  Bouton de balise de localisation
4.  /  Boutons de mode de déplacement
5.  Bouton de minuterie
6.  Bouton d'avertisseur
7.  Bouton d'aspiration

AVANT UTILISATION

Assemblage et pose de la batterie

⚠ ATTENTION : Vous devez toujours éteindre l'aspirateur robot avant d'effectuer tout travail dessus.

Accessoires fournis

Vérifiez que les éléments de la liste suivante sont présents dans l'emballage.

- Batteries AAA (LR03) (x 2)
- Brosses latérales (x 4, dont deux brosses de rechange)
- Vis de montage de brosse latérale (x 4)
- Ruban de limite (15 m (49,2 pi.) x 1)
- Manuel d'instructions (x 1)
- Guide de démarrage rapide (x 1)
- Remarques sur l'utilisation (x 1)

Pose des brosses latérales (Fig. A)

Installez les brosses latérales des deux côtés, au bas de la face avant de l'aspirateur robot.

AVIS : Avant d'effectuer le travail, vous devez étendre un tapis ou autre matériau absorbant sur le plancher pour éviter d'endommager le plancher et l'aspirateur robot (Fig. B).

1. Placez la brosse latérale sur la tête de l'arbre rotatif de l'aspirateur robot, en ajustant la rainure de la brosse à la tête de l'arbre.
2. Fixez la brosse latérale à l'aide de la vis fournie.

AVIS : Assurez-vous d'utiliser l'aspirateur robot avec les brosses latérales installées.

Pose des batteries

Alignez la rainure (Fig. C-2) de la batterie sur la languette (Fig. C-3) de la station d'accueil de batterie, et glissez-la en place. Insérez-la à fond, jusqu'à ce qu'elle se verrouille en place avec un léger bruit sec.

Si le voyant rouge (Fig. C-1) est visible sur la face supérieure du bouton de libération, la batterie n'est pas parfaitement verrouillée.

⚠ ATTENTION : Les batteries doivent être installées soigneusement, pour éviter de se coincer les doigts entre la station d'accueil et la batterie.

L'aspirateur robot fonctionne avec une seule batterie, installée d'un côté ou de l'autre de la station d'accueil de batterie.

Pour retirer la batterie, glissez-la hors de la station d'accueil de batterie tout en appuyant sur le bouton de libération (Fig. D-1) de la batterie.

Insertion des piles dans la télécommande (Fig. E)

Faites glisser le couvercle de compartiment à piles pour le retirer, et insérez deux piles AAA (LR03), en prenant soin de bien aligner les pôles (+/-).





AVIS : N'utilisez pas des batteries neuves et des batteries usées ensemble, et n'utilisez pas des batteries de types différents ensemble.

AVIS : Retirez les piles de la télécommande si celle-ci doit rester inutilisée pour une période prolongée.

⚠ ATTENTION : Si la peau ou les yeux viennent en contact avec l'électrolyte s'écoulant des piles, rincez immédiatement avec beaucoup d'eau.

Jumelage de l'aspirateur robot et de la télécommande

L'aspirateur robot est jumelé à l'avance à la télécommande. Vous devrez toutefois reprendre la procédure de jumelage si vous remplacez la télécommande.

1. Maintenez enfoncés simultanément les boutons de minuterie  (Fig. F-6) et de mode de déplacement  (Fig. F-7) sur l'aspirateur robot, jusqu'à ce que l'avertisseur émette deux fois un bip.
2. Maintenez enfoncés simultanément les boutons de minuterie  (Fig. G-5) et de balise de localisation  (Fig. G-3) sur la télécommande, jusqu'à ce que l'avertisseur émette un bip.

Si le jumelage échoue et que l'avertisseur émet 5 fois un bip, réessayez le jumelage.

Préparation des pièces

Pour assurer un déplacement fluide

- Fermez les portes de la pièce. Si la différence de niveau du seuil de la porte est assez petite pour que l'aspirateur robot puisse le franchir sans problème, la porte peut être laissée ouverte pour que l'aspirateur robot poursuive son travail de nettoyage dans la pièce contiguë.
- Placez des obstacles devant les meubles fragiles, etc.
- Placez des obstacles pour empêcher l'aspirateur robot de pénétrer dans les emplacements où il risque de se coincer, comme sous les étagères basses.
- Déplacez dans une autre pièce les objets élevés, minces et instables, et autres objets qui basculent facilement.
- Verrouillez les roues de chariot et autres objets, ou déplacez-les dans une autre pièce.
- Disposez les cordons électriques le long des murs.
- Déplacez les coussins, livres et autres objets pouvant empêcher l'aspirateur robot de se déplacer vers une autre pièce.
- Soulevez la partie des rideaux ou autres objets qui traînent sur le plancher.
- Déplacez dans une autre pièce les revêtements de sol dont les brins se détachent facilement ou qui présentent des niveaux différents, ainsi que les revêtements de sol minces et très glissants.
- Rabattez les glands de revêtement de sol sous les revêtements de sol.
- Rangez tous les objets petits ou pendulaires qui peuvent être facilement aspirés.

- Rangez les cordons, ceintures, ficelles, feuilles de papier minces ou sacs en plastique qui traînent sur le plancher.
- Rétractez toutes les prises de courant de plancher rétractables.
- Recouvrez de panneaux, etc., toutes les grilles de division des sections de plancher, car l'aspirateur robot pourrait les prendre pour des limites et ne pas les traverser.

Prévention de la chute de l'aspirateur robot

- Si l'aire à nettoyer contient un escalier ou autre section d'où l'aspirateur robot risque de tomber, gardez-le hors de cette section en plaçant devant des objets hauts de 15 cm (5-7/8") ou plus et assez lourds pour résister à l'impact de l'aspirateur robot.
- Bloquez la lumière du soleil et les rayons infrarouges à l'aide de rideaux. (L'aspirateur robot risque de tomber vers un niveau plus bas en reculant pour éviter la lumière du soleil ou les rayons infrarouges.)
- Fermez les portes vitrées à cadre d'aluminium. (L'aspirateur robot pourrait ne pas détecter la dénivellation entre le rail du cadre d'aluminium et le plancher, et tomber de l'autre côté de la porte.)
- Déplacez dans une autre pièce tous les revêtements de sol près d'une dénivellation. (L'aspirateur robot pourrait ne pas détecter la différence et tomber.)

NOTE

- N'utilisez pas l'aspirateur robot près des substances inflammables, ni pour aspirer ces dernières. (Il y a risque d'explosion ou d'incendie.)
- N'utilisez pas l'aspirateur robot dans les emplacements mouillés, les emplacements qui peuvent être mouillés ou les emplacements à température et humidité élevées. De plus, n'aspirez pas d'eau. (Cela peut entraîner une décharge électrique, un court-circuit, un incendie, une déformation ou un dysfonctionnement.)
- N'utilisez pas l'aspirateur robot dans les emplacements où la distance séparant le mur d'un niveau différent est d'environ 1 m (3,3 pi.) ou moins. (Dans de rares cas, l'aspirateur robot pourrait tomber en reculant.)
- N'utilisez pas l'aspirateur robot dans les zones où il y a des barrières infranchissables pour l'aspirateur robot à proximité de murs ou d'obstacles. L'aspirateur robot pourrait rester coincé sur la barrière en reculant pour éviter le mur ou l'obstacle.
- Désactivez les systèmes de sécurité à domicile, etc. (L'aspirateur robot pourrait être pris par erreur pour un intrus.)
- L'aspirateur robot peut ne pas éviter les dénivellations de 5,5 cm (2-3/16") ou moins.
- Les écrans de télévision peuvent se brouiller pendant l'utilisation. (Il ne s'agit pas d'un dysfonctionnement du téléviseur.)
- Ne quittez pas l'aspirateur robot pour une période prolongée avec la batterie installée. (Il peut y avoir une fuite d'électrolyte de la batterie.)
- Ne retournez pas l'aspirateur robot sur lui-même avec la batterie installée. (Un bouton pourrait être enfoncé, provoquant un fonctionnement accidentel.)

UTILISATION

L'aspirateur robot se déplace sur le plancher selon le mode de déplacement prédéfini, en évitant les obstacles avec ses détecteurs ultrasoniques (Fig. P-1), et collecte les poussières, saletés et autres débris qu'il rencontre à l'aide de ses brosses latérales, de sa brosse principale et de son ventilateur aspirant. Il se peut toutefois que les détecteurs ne détectent pas un obstacle dans certaines situations. Si votre aspirateur robot heurte un obstacle, son pare-chocs (Fig. P-2) absorbera l'impact et changera de direction de déplacement.

NOTE : Dans certains cas il se peut que l'aspirateur robot ne puisse pas franchir les barrières hautes de 1,5 cm (9/16") ou moins, bien qu'il soit conçu pour franchir de telles barrières.

NOTE : L'aspirateur robot peut éviter les zones de couleur noire, à motifs de grains de bois noirs, ou les zones en verre.

NOTE : Après l'achèvement d'un cycle de nettoyage, il peut rester encore des poussières et des saletés, dans certaines conditions.

NOTE : Les communications sans fil peuvent être interrompues ou bloquées dans les conditions suivantes :

- À l'intérieur des structures construites en béton armé ou en matériaux de construction métalliques
- Lorsque l'aspirateur robot se trouve derrière un obstacle
- Près des équipements de communication radio qui utilisent la même bande de fréquence
- Près des appareils qui génèrent des champs électromagnétiques (fours à micro-ondes, etc.) ou de l'électricité statique, ou qui causent du brouillage d'ondes radio

Opérations de base



⚠ ATTENTION : Assurez-vous toujours que l'aspirateur robot est éteint avant d'ajuster ou de vérifier ses fonctions.



AVIS : S'il y a de la condensation, éteignez l'aspirateur robot et attendez qu'il sèche avant de reprendre le travail.

AVIS : Les réglages ne sont pas tous annulés lorsque l'aspirateur robot est éteint. Vous devez vous assurer que les réglages sont corrects, à l'aide des témoins (Fig. F-6, 7, 9, 11) sur l'aspirateur robot, pour prévenir tout fonctionnement inattendu.

1. Appuyez sur le bouton d'alimentation  (Fig. F-8) sur l'aspirateur robot.



L'aspirateur robot passe en mode d'attente et le témoin de batterie  (Fig. F-5) s'allume. (Pour plus de détails, voir « Témoin de batterie sur l'aspirateur robot » ci-dessous.)

2. Appuyez plusieurs fois sur le bouton de mode de déplacement  (Fig. F-7) sur l'aspirateur robot pour sélectionner le mode, ou appuyez sur le bouton de mode de déplacement  ou  (Fig. G-4) sur la télécommande.
Le témoin du mode sélectionné s'allume. (Pour plus de détails, voir « Mode de déplacement » ci-dessous.)

3. Appuyez sur le bouton d'alimentation  (Fig. F-8) de l'aspirateur robot ou sur le bouton de démarrage/arrêt  (Fig. G-2) sur la télécommande pour commencer le nettoyage.
La lampe témoin (Fig. F-1) clignote et l'avertisseur émet des bips tout en nettoyant.

Pour mettre le nettoyage en pause, répétez l'étape 3.

Pour reprendre le nettoyage, répétez l'étape 3.





Pour éteindre l'aspirateur robot, maintenez enfoncé le bouton d'alimentation  (Fig. F-8) sur l'aspirateur robot jusqu'à ce que tous les voyants s'éteignent, ou appuyez sur le bouton de mise hors tension  (Fig. G-1) sur la télécommande.

ATTENTION : Ne regardez pas de près la lumière de la lampe témoin, et évitez de l'avoir dans les yeux. Cela peut blesser vos yeux.

Témoin de batterie sur l'aspirateur robot

Le témoin de batterie situé du côté correspondant sur la batterie s'allume et indique la charge restante de la batterie.







AVIS : Le tableau ci-dessous fournit une indication approximative de la charge restante de la batterie. La charge restante peut varier suivant les conditions d'utilisation et la température de la pièce.

| | |
|---|--|
|  | 50 % ou plus |
|  | Entre 20 % et 50 % |
|  | 20 % ou moins |
|  | Batterie vide, ou batterie non installée |
|  | Erreur de batterie |



Témoin de batterie sur la batterie

La charge restante peut également être vérifiée au moyen du témoin de batterie (Fig. I-1) sur les batteries dont le numéro de modèle se termine par la lettre « B ».
Retirez la batterie et appuyez sur le bouton  (Fig. I-2).

AVIS : Le tableau ci-dessous fournit une indication approximative de la charge restante de la batterie. La charge restante peut varier suivant les conditions d'utilisation et la température de la pièce.

| | |
|---|----------------------------------|
|  | 75 % ou plus |
|  | Entre 50 % et 75 % (50 % inclus) |
|  | Entre 25 % et 50 % |
|  | 25 % ou moins |
|  | Vide |
|  | Erreur de batterie |

Mode de déplacement

| | |
|--|--|
|  Mode de motif | Application : Grandes surfaces avec peu d'obstacles, telles qu'entrepôts bien organisés et longues galeries. Description (Fig. H-1) : L'aspirateur robot répète un cycle de déplacements verticaux (a) et horizontaux (b).* |
|  Mode aléatoire | Application : Surfaces à nombreux obstacles, tels que celles d'un bureau. Description (Fig. H-2) : L'aspirateur robot répète un cycle de rebondissements (c) et déplacements (d) le long du mur. |

* Suivant les conditions qu'il rencontre, le trajet parcouru par l'aspirateur robot peut être différent de ce schéma.

NOTE : L'aspirateur robot ne peut pas nettoyer les zones étroites où il ne peut pas se déplacer ou qui sont hors de portée de la brosse latérale.

NOTE : Après l'achèvement d'un cycle de nettoyage, il peut rester des poussières sur le plancher dans certaines conditions.

Mode de veille

Si l'aspirateur robot est laissé tel quel pendant environ 5 minutes en mode d'attente, il passe automatiquement en mode de veille pour économiser les batteries, et la lampe témoin (Fig. F-1) clignote lentement. L'aspirateur robot passe également en mode de veille lorsque la minuterie de mise en marche automatique a été activée.

Pour revenir en mode d'attente, effectuez l'étape 3 sous « Opérations de base ».

AVIS : Aucun changement de réglages, ni le démarrage d'opérations de nettoyage ne sont possibles dans ce mode.

Transport de l'aspirateur robot

ATTENTION : Avant de transporter l'aspirateur robot, vous devez l'éteindre.

ATTENTION : Soyez prudent pour éviter que votre main ne se coince entre la poignée et le corps de l'aspirateur robot.



Saisissez la poignée (Fig. J-1).

AVIS : Si vous soutenez le fond arrière de l'aspirateur robot avec l'autre main, prenez garde de trop soulever cette face, car les poussières et saletés présentes dans l'aspirateur robot tomberaient par l'ouverture de la brosse principale.

AVIS : Ne traînez pas l'aspirateur robot.

Vidage de la poubelle

Videz la poubelle après chaque utilisation pour garder l'aspirateur robot en condition optimale de fonctionnement.

1. Pour éteindre l'aspirateur robot, maintenez enfoncé le bouton d'alimentation  (Fig. F-8) sur l'aspirateur robot jusqu'à ce que tous les voyants s'éteignent, ou appuyez sur le bouton de mise hors tension  (Fig. G-1) sur la télécommande.
2. Enfoncez et relâchez le couvercle supérieur (Fig. K-1) pour le déverrouiller, puis ouvrez complètement le couvercle.
3. Retirez la boîte à poussières (Fig. K-2).
4. Ouvrez les deux verrous (Fig. K-3), et ouvrez le couvercle de boîte à poussières.
5. Enlevez et videz la poubelle supérieure (Fig. K-4).
6. Retirez les petits tas de poussières du filtre (Fig. K-5) et videz la poubelle inférieure (Fig. K-6).
7. Remettez en place la boîte à poussières dans l'aspirateur robot, en suivant la séquence en sens inverse.

Opérations avancées

Les fonctions suivantes peuvent être réglées uniquement lorsque l'aspirateur robot est en mode d'attente (voir l'étape 1 sous « Opérations de base »).

Économie d'énergie

L'aspirateur robot peut collecter les poussières les plus visibles sans utiliser le ventilateur aspirant. S'il n'est pas nécessaire d'enlever les fines poussières, la mise hors tension du ventilateur aspirant économisera la batterie pour prolonger l'autonomie de l'aspirateur robot.

En mode d'attente, appuyez sur le bouton d'aspiration  sur l'aspirateur robot (Fig. F-10) ou sur la télécommande (Fig. G-7) pour éteindre le témoin d'aspiration (Fig. F-10).

Pour allumer le ventilateur aspirant, appuyez sur le bouton d'aspiration  sur l'aspirateur robot (Fig. F-10) ou sur la télécommande (Fig. G-7). Le témoin se rallume.

AVIS : Ce réglage n'est pas possible en mode de veille avec la minuterie de mise en marche automatique activée.

AVIS : Dans les cas où le ventilateur aspirant est désactivé, le témoin d'entretien du filtre  (Fig. F-3) ne s'allume pas même si le filtre est plein de saletés.

Ajustement du volume de l'avertisseur

Trois volumes d'avertisseur, dont la sourdine, peuvent être sélectionnés.

En mode d'attente, appuyez plusieurs fois sur le bouton d'avertisseur  sur l'aspirateur robot (Fig. F-9) ou sur la télécommande (Fig. G-6). Chaque fois que vous appuyez sur le bouton, l'avertisseur émet des bips dans l'ordre suivant : à volume élevé (le témoin s'allume), à volume bas (le témoin s'allume), puis sans son (le témoin s'éteint).

AVIS : Ce réglage n'est pas possible en mode de veille avec la minuterie de mise en marche automatique activée.

Localisation de l'aspirateur robot

Cette fonction est pratique pour localiser l'aspirateur robot, qui peut être hors de vue sur un grand plancher où il y a des bureaux, des armoires et autres équipements.

Appuyez sur le bouton de balise de localisation  sur la télécommande (Fig. G-3) pendant que l'aspirateur robot est en mode d'attente ou de veille. L'avertisseur émet des bips pendant environ 10 secondes et la lampe témoin clignote.

Pour arrêter l'avertisseur et le clignotement, appuyez encore une fois sur le bouton de balise de localisation .





NOTE : Il peut y avoir des cas où l'aspirateur robot ne répond pas, car il est hors de portée de la télécommande. Le problème peut être résolu en appuyant sur le bouton de balise de localisation  pendant que vous vous déplacez sur le plancher.

Utilisation de la minuterie de mise en marche automatique



Cette fonction permet au aspirateur robot de commencer le nettoyage automatiquement après le temps spécifié.



Comme ce réglage s'annule une fois terminé le nettoyage par minuterie automatique, procédez comme suit pour réactiver la minuterie de mise en marche automatique.

1. En mode d'attente, appuyez plusieurs fois sur le bouton de minuterie  sur l'aspirateur robot (Fig. F-6) ou sur la télécommande (Fig. G-5). Le réglage change chaque fois que vous appuyez sur le bouton, dans l'ordre suivant :

| État du témoin | Le nettoyage commence |
|---|--|
|  | après 1 heure. |
|  | après 3 heures. |
|  | après 5 heures. |
|  | La minuterie de mise en marche automatique est désactivée. |

- Appuyez sur le bouton d'alimentation  (Fig. F-8) de l'aspirateur robot pour activer la minuterie de mise en marche automatique. L'aspirateur robot passe en mode de veille.

Pour annuler la minuterie en mode d'attente, maintenez enfoncé le bouton d'alimentation  (Fig. F-8) sur l'aspirateur robot jusqu'à ce que tous les voyants s'éteignent, ou appuyez sur le bouton de mise hors tension  (Fig. G-1) sur la télécommande.

AVIS : Si l'état des voyants de batterie gauche et droite est  ou , il se peut que la minuterie de mise en marche automatique ne soit pas activée et que le nettoyage ne commence pas automatiquement.

AVIS : Aucun changement de réglages, ni le démarrage d'opérations de nettoyage ne sont possibles dans ce mode.

AVIS : Le réglage de la minuterie de mise en marche automatique s'annule si les batteries sont complètement déchargées.

Confiner l'aspirateur robot dans une zone particulière

Le ruban de limite (Fig. L-1) et la fonction de détection de limite à l'aide de détecteurs infrarouges permettent au aspirateur robot d'éviter les zones suivantes (Fig. L-2) :

- Zone divisée en sections car la surface entière du plancher est trop grande pour que l'aspirateur robot puisse nettoyer tout le plancher en une seule fois
- Zone où il y a des articles fragiles que l'aspirateur robot pourrait endommager
- Zone remplie de biens et équipements, de barrières, ou de forme complexe, où l'aspirateur robot resterait coincé
- Zone proche d'une cage d'escalier
- Zone avec une barrière basse que l'aspirateur robot peut franchir puis tomber sur un plancher plus bas, ou sur laquelle l'aspirateur robot peut rester coincé

Préparatifs

- Choisissez une surface égale et lisse du plancher où vous prévoyez mettre le ruban de limite, puis nettoyez la surface.
- Placez le ruban de limite de sorte que sa face à courtes barres soit adjacente à la zone à nettoyer et qu'il n'y ait pas de bulles d'air entre le ruban et le plancher.

AVIS : Vous devez utiliser uniquement du véritable ruban de limite. L'utilisation de ruban non authentique peut affecter le fonctionnement de la fonction de détection de limite.

AVIS : Ne placez pas le ruban de limite sur des surfaces inégales pouvant entraîner une détection erronée, ou sur des surfaces où le ruban peut être sali ou endommagé.

AVIS : Soyez conscient que certains agents adhésifs peuvent rester sur les planchers, ou que le plancher peut être endommagé lors du retrait du ruban de limite.

AVIS : Gardez les rubans de limite propres, et assurez-vous qu'ils ne sont ni tordus ni déchirés. Si le ruban est endommagé, remplacez-le.

⚠ AVERTISSEMENT : Ne mettez pas le ruban de limite dans une zone où la pénétration de l'aspirateur robot peut provoquer un accident, ou une zone dont l'aspirateur robot peut tomber. Dans ce cas, au lieu de rubans de limite, placez des objets d'une hauteur de 15 cm (5-7/8") ou plus et assez lourds pour résister à l'impact de l'aspirateur robot.

Opérations

En mode de veille, appuyez sur le bouton de détecteur de limite  (Fig. F-11) sur l'aspirateur robot pour activer le détecteur de limite (Fig. O-2).

Le témoin (Fig. F-11) s'allume.

Pour désactiver le détecteur de limite, appuyez encore une fois sur le bouton de détecteur de limite .

AVIS : Ce réglage n'est pas possible en mode de veille avec la minuterie de mise en marche automatique activée.

ENTRETIEN

⚠ ATTENTION : Assurez-vous toujours que les deux batteries sont retirées avant d'effectuer l'inspection ou l'entretien.

AVIS : Vous devez retirer la boîte à poussières avant de retourner l'aspirateur robot sur lui-même, pour éviter que les poussières et saletés ne tombent par l'ouverture de la brosse principale.

AVIS : Vous devez étendre un tapis ou autre matériau absorbant sur le plancher pour éviter d'endommager le plancher et l'aspirateur robot (Fig. B).

AVIS : N'utilisez jamais d'eau chaude (plus de 40 °C (104 °F)), d'essence, de benzine, de diluant, d'alcool ou substance similaire. Une décoloration, une déformation, ou la formation de fissures peuvent en résulter.

Pour maintenir la SÉCURITÉ et la FIABILITÉ du produit, les réparations, tout autre travail d'entretien ou de réglage doivent être effectués dans un centre de service agréé ou d'usine Makita, exclusivement avec des pièces de rechange Makita.

Nettoyage des brosses latérales (Fig. A, M-1)

- Des fils et cheveux enchevêtrés dans les poils des brosses latérales peuvent empêcher la brosse de tourner. Retirez-les à l'aide d'une petite pince ou outil similaire.
- S'il y a des poils déformés ou manquants, remplacez la brosse par celle de rechange (voir « Pose des broches latérales » pour plus de détails).

Nettoyage des roues

- Retirez les fils et cheveux des roues motrices (Fig. M-2) à l'aide d'outils tels qu'une petite pince et des ciseaux. Faire tourner la roue facilite son nettoyage.
- Retirez les fils et cheveux des roues pivotantes (Fig. M-3) à l'aide d'une petite pince, de ciseaux ou d'outils similaires.

AVIS : Soyez prudent pour éviter que vos doigts ne se coincent entre les roues et le corps de l'aspirateur robot.

Nettoyage de la brosse principale

Retirer les brosses latérales (voir « Pose des brosses latérales » pour plus de détails) facilite le travail ci-dessous.

1. Retirez quatre vis (Fig. N-1), puis la plaque inférieure (Fig. N-2) et la brosse principale (Fig. N-3).
2. Essuyez la plaque inférieure (Fig. N-2) avec un linge légèrement humecté de détergent doux, ou lavez la plaque avec de l'eau si nécessaire.
3. Retirez les fils et cheveux de la brosse principale (Fig. N-3) à l'aide de ciseaux, et rincez-la avec de l'eau si nécessaire.
4. Essuyez l'intérieur de l'évent de succion (Fig. N-4) avec un linge légèrement humecté de détergent doux.
5. Pour remplacer la brosse principale, alignez la partie saillante (Fig. N-5) à l'extrémité droite de la brosse principale sur l'échancrure de la bague d'arbre droit (Fig. N-6), puis insérez la brosse principale pour les raccorder.
6. Insérez l'extrémité carrée gauche de la brosse principale (Fig. N-7) dans la bague d'arbre carrée gauche (Fig. N-8).
7. Remettez en place la plaque inférieure en suivant la séquence inverse.

NOTE : Lorsque les brosses latérales restent fixées au corps de l'aspirateur robot, faire tourner manuellement les brosses latérales facilite la fixation de la plaque inférieure sans pincer les poils des brosses latérales entre la plaque et le corps de l'aspirateur robot.

Nettoyages des détecteurs

- Nettoyez les détecteurs d'escarpement (Fig. O-1) et les détecteurs de limite (Fig. O-2) à l'aide d'une tige de coton propre et sèche.

- Nettoyez les détecteurs ultrasoniques (Fig. P-1) d'un autre aspirateur en mode de succion faible. 8 détecteurs au total sont situés à l'avant et des deux côtés du pare-chocs (Fig. P-2).

Nettoyage du filtre et de la boîte à poussières

AVIS : Pour éviter d'endommager le couvercle de la boîte à poussières supérieure, ne forcez pas pour l'ouvrir ou le fermer.

1. Ouvrez les deux verrous (Fig. Q-1) et soulevez le couvercle de la boîte à poussières supérieure tout en tenant la marque d'entretien du filtre  (Fig. Q-2) pour ouvrir le compartiment du filtre.
2. Retirez le filtre (Fig. Q-3) et tapez-le contre le sac à ordures ou sur une vieille feuille étendue sur une surface égale pour y faire tomber les poussières et saletés.

AVIS : Ne brossez pas et n'écrasez pas le filtre, et n'utilisez pas un objet pointu pour nettoyer le filtre.

3. Nettoyez le filtre si la puissance de succion de l'aspirateur robot devient faible.

AVIS : Si le filtre dégage une odeur, faites-le tremper dans une solution d'eau de Javel diluée (10 millilitres d'eau de Javel par litre d'eau) pendant environ 3 heures, puis lavez-le à l'eau courante.

4. Lavez la boîte à poussières.
5. Faites sécher le filtre (si vous l'avez lavé) puis la boîte à poussières pendant une journée dans un emplacement bien aéré pour éviter les odeurs désagréables ou les dysfonctionnements.

AVIS : Ne faites pas sécher le filtre mouillé avec un sèche-linge à cheveux ou autre source de chaleur.

6. Remettez le filtre en place dans la boîte à poussières en suivant la séquence inverse.

AVIS : Lorsque vous remettez le filtre en place dans le compartiment, assurez-vous que les languettes (Fig. Q-4) du filtre s'insèrent dans l'entaille sur le bord du porte-filtre (Fig. Q-5).

Nettoyage du corps

1. Essuyez l'extérieur de l'aspirateur robot avec un linge légèrement humecté de détergent doux.
2. Enfoncez et relâchez le couvercle supérieur (Fig. K-1) pour le déverrouiller, puis ouvrez-le complètement.
3. Retirez la boîte à poussières (Fig. K-2).
4. Essuyez l'intérieur de l'aspirateur robot (Fig. R-1), y compris la grille d'évent (Fig. R-2), avec un linge légèrement humecté de détergent doux.

REMISE EN CONDITION DE L'ASPIRATEUR ROBOT

Lorsque l'aspirateur robot ne peut plus fonctionner dans des situations telles qu'une roue motrice suspendue ou l'épuisement de la batterie, l'aspirateur robot cessera de nettoyer et vous préviendra de l'anomalie au moyen des témoins et avertisseurs suivants.

- Témoin de dépannage (Fig. F-2)
- Témoin d'entretien du filtre (Fig. F-3)
- Témoin d'entretien de brosse (Fig. F-4)
- Témoins de minuterie (Fig. F-6)
- Témoin d'avertisseur (Fig. F-9)
- Témoin de succion (Fig. F-10)
- Témoin de détecteur de limite (Fig. F-11)

1. Identifiez le problème à l'aide du tableau suivant.
2. Réglez le problème.
3. Appuyez sur le bouton d'alimentation (Fig. F-8) de l'aspirateur robot ou sur le bouton de démarrage/arrêt (Fig. G-2) de la télécommande pour passer en mode d'attente.
L'indication d'erreur s'arrête et l'aspirateur robot est prêt pour le nettoyage.

AVIS : Si l'erreur se produit encore, éteignez et rallumez l'aspirateur robot.

AVIS : Si le problème persiste après l'application de la solution, consultez le centre de service Makita le plus proche.



| Indication | Cause/Solution |
|--|--|
| Le témoin clignote une fois, deux fois ou six fois pour chaque séquence | <ul style="list-style-type: none"> • La roue motrice est suspendue. • L'aspirateur robot est coincé sur une barrière. • L'aspirateur robot a été exposé aux rayons directs du soleil. • L'aspirateur robot s'est arrêté sur un plancher noir. <p>→ Déplacez l'aspirateur robot à l'écart de cette zone.</p> <p>→ Si l'erreur se reproduit, nettoyez les détecteurs d'escarpement (Fig. O-1).</p> |
| Le témoin clignote trois fois par séquence | <ul style="list-style-type: none"> • Une erreur de détecteur de pare-chocs est survenue. <p>→ Appuyez sur le pare-chocs (Fig. P-2) 10 fois.</p> |
| Le témoin clignote 4 fois par séquence | <ul style="list-style-type: none"> • Des fils et des cheveux sont enchevêtrés dans les roues motrices. <p>→ Retirez-les des roues motrices (Fig. M-2).</p> <ul style="list-style-type: none"> • L'aspirateur robot est passé à travers une zone confinée où sa face supérieure a été pressée vers le bas. <p>→ Il ne s'agit pas d'un dysfonctionnement.</p> |
| Le témoin clignote 5 ou 7 fois par séquence | <ul style="list-style-type: none"> • L'aspirateur robot a surchauffé. <p>→ Éteignez l'aspirateur robot, retirez la ou les batterie(s), et patientez une heure. N'utilisez l'aspirateur robot qu'à des températures ambiantes ne dépassant pas 40 °C (104 °F).</p> |

| | |
|--|---|
| Les témoins et clignotent une fois par séquence | <ul style="list-style-type: none"> • La boîte à poussières ou le filtre n'a pas été installé. <p>→ Installez la boîte à poussières ou le filtre.</p> |
| Le témoin et tous les témoins clignotent une fois par séquence | <ul style="list-style-type: none"> • La charge restante de la batterie n'était pas suffisante (ou) pour commencer le nettoyage. <p>→ Chargez complètement les batteries.</p> |
| Les témoins et s'allument | <ul style="list-style-type: none"> • Des fils et des cheveux sont enchevêtrés dans les roues motrices. <p>→ Retirez-les des roues motrices (Fig. M-2).</p> <ul style="list-style-type: none"> • L'aspirateur robot est passé à travers une zone confinée où sa face supérieure a été pressée vers le bas. <p>→ Il ne s'agit pas d'un dysfonctionnement.</p> |
| Les témoins et s'allument | <ul style="list-style-type: none"> • Une erreur de détecteur est survenue. <p>→ Éteignez et rallumez l'aspirateur robot.</p> |
| Les témoins et s'allument | <ul style="list-style-type: none"> • Une erreur est survenue dans l'aspirateur robot. <p>→ Éteignez et rallumez l'aspirateur robot.</p> |
| Le témoin clignote une fois par séquence | <ul style="list-style-type: none"> • Des fils et des cheveux sont enchevêtrés dans les brosses latérales et la brosse principale. <p>→ Retirez-les des brosses (Fig. A, N-3).</p> |
| Le témoin s'allume | <ul style="list-style-type: none"> • La boîte à poussières est pleine de poussières et saletés ou le filtre est bouché. <p>→ Videz la boîte à poussières (Fig. K-2) et nettoyez le filtre (Fig. K-5).</p> |

DÉPANNAGE

NOTE : Si le problème persiste après l'application de la solution, consultez le centre de service Makita le plus proche.

| Symptôme | Cause/Solution |
|---|--|
| Les témoins ne s'allument pas même lorsque vous appuyez sur le bouton . L'aspirateur robot ne fonctionne pas lorsque vous appuyez sur le bouton de l'aspirateur robot ou de la télécommande. | <ul style="list-style-type: none"> → Installez les batteries correctement. → Chargez complètement les batteries. → Appuyez sur le bouton pour allumer l'aspirateur robot. |
| L'aspirateur robot ne fonctionne pas. | <ul style="list-style-type: none"> → Si le témoin de dépannage ou le témoin d'entretien de filtre ou le témoin d'entretien de brosse s'allume ou clignote, voir « REMISE EN CONDITION DE L'ASPIRATEUR ROBOT » pour régler le problème. → Si la lampe témoin clignote lentement, maintenez enfoncé le bouton d'alimentation sur l'aspirateur robot jusqu'à ce que tous les voyants s'éteignent, ou appuyez sur le bouton de mise hors tension sur la télécommande pour annuler la minuterie. |
| L'aspirateur robot commence automatiquement le nettoyage. | <ul style="list-style-type: none"> • La minuterie de mise en marche automatique a été activée. |

| | |
|--|--|
| L'aspirateur robot s'arrête pendant le nettoyage. | <p>→ Éteignez l'aspirateur robot, puis retirez tous les cordons, ficelles, etc., des roues motrices.</p> <p>→ Si l'aspirateur robot s'est coincé sur une barrière ou autre obstacle, déplacez-le.</p> |
| La vitesse de déplacement n'est pas constante. | <ul style="list-style-type: none"> • S'il détecte un obstacle, l'aspirateur robot ralentira, car il lui faut du temps pour calculer une nouvelle direction de déplacement. Il ne s'agit pas d'un dysfonctionnement de l'aspirateur robot. |
| L'aspirateur robot ne se déplace pas en ligne droite vers l'avant. | <p>→ Éteignez l'aspirateur robot, puis retirez tous les corps étrangers enchevêtrés dans les roues motrices.</p> <p>→ Nettoyez les détecteurs ultrasoniques.</p> |
| L'aspirateur robot heurte des obstacles plus souvent qu'avant. | <p>→ Nettoyez les détecteurs ultrasoniques.</p> |
| L'aspirateur robot tombe en bas d'un escalier ou sur un plancher plus bas. | <p>→ Nettoyez les détecteurs d'escarpement.</p> <ul style="list-style-type: none"> • L'aspirateur robot peut ne pas éviter les dénivellations de 5,5 cm (2-3/16") ou moins. Il ne s'agit pas d'un dysfonctionnement de l'aspirateur robot. |
| Le son de fonctionnement est plus élevé que d'ordinaire. | <p>→ Videz la boîte à poussières et nettoyez le filtre, les brosses latérales et la brosse principale.</p> |
| La puissance de succion n'est pas suffisante pour collecter les poussières et saletés. | <p>→ Videz la boîte à poussières et nettoyez le filtre.</p> <p>→ Appuyez sur le bouton d'aspiration  sur l'aspirateur robot ou sur la télécommande pour activer le ventilateur aspirant.</p> |
| Les brosses latérales se détachent. | <p>→ Installez les brosses latérales correctement (Fig. A).</p> |
| Les brosses latérales ne tournent pas ou tournent difficilement. | <p>→ Nettoyez les brosses latérales et la brosse principale.</p> <p>→ Installez la brosse principale et la plaque correctement (Fig. N).</p> |
| L'air d'échappement dégage une odeur. | <p>→ Videz la boîte à poussières et nettoyez le filtre.</p> |
| La télécommande ne fonctionne pas. | <p>→ Insérez correctement les piles de la télécommande (Fig. E).</p> <p>→ Remplacez les piles par des neuves.</p> <p>→ Appuyez sur le bouton d'alimentation  sur l'aspirateur robot pour l'allumer.</p> <p>→ Approchez davantage de l'aspirateur robot, ou enlevez les obstacles entre l'aspirateur robot et la télécommande.</p> <p>→ Cessez d'utiliser l'aspirateur robot à proximité, ou éloignez-le des équipements qui utilisent des radiofréquences de la bande 2,4 GHz (four à micro-ondes, appareils Bluetooth, appareils Wi-Fi, etc.).</p> <p>→ Éteignez et rallumez l'aspirateur robot.</p> |
| La minuterie de mise en marche automatique ne fonctionne pas. | <p>→ Utilisez des batteries complètement chargées.</p> <p>→ Réactivez la minuterie de mise en marche automatique.</p> |

ACCESSOIRES EN OPTION

⚠ ATTENTION : Ces accessoires ou pièces complémentaires sont recommandés pour l'utilisation avec l'outil Makita spécifié dans ce manuel. L'utilisation de tout autre accessoire ou pièce complémentaire peut comporter un risque de blessure. N'utilisez les accessoires ou pièces complémentaires qu'aux fins auxquelles ils ont été conçus.

- Ruban de limite
- Brosse latérale
- Brosse principale
- Plaque inférieure
- Filtre
- Chargeur et batterie authentiques Makita

NOTE : Certains éléments de la liste peuvent être inclus avec l'outil comme accessoires standard. Ils peuvent varier d'un pays à l'autre.

INFORMATIONS POUR RÉFÉRENCE

Makita Corporation et ses filiales, affiliés et distributeurs peuvent utiliser les Informations d'utilisation aux fins de services après-vente tels que l'entretien et la réparation.

Les Informations d'utilisation comprennent le nombre d'utilisations, la charge répartie, les informations d'erreur, l'état de fonctionnement et/ou le registre d'entretien de l'outil électrique.

Contient FCC ID : GT3FC020

AVERTISSEMENT DE LA FCC

Tout changement ou modification non approuvé explicitement par la partie responsable de la conformité peut priver l'utilisateur du droit d'utiliser l'équipement.

Note : Cet équipement a subi des essais dont il ressort qu'il satisfait aux limites pour appareil numérique de Classe B, en conformité avec la section 15 des Règlements de la FCC. Ces limites sont conçues pour assurer une protection raisonnable contre le brouillage préjudiciable dans une installation résidentielle.

Cet équipement génère, utilise et peut rayonner de l'énergie de fréquence radio et, s'il n'est pas installé et utilisé conformément aux instructions, peut causer du brouillage préjudiciable aux communications radio. Toutefois, rien ne garantit qu'il n'y aura pas de brouillage dans une installation particulière. Si cet équipement cause du brouillage préjudiciable à la réception de la radio ou de la télévision, ce qui peut être vérifié en éteignant et rallumant l'équipement, l'utilisateur est invité à essayer d'annuler le brouillage par une ou plusieurs des mesures suivantes :

- Réorienter ou repositionner l'antenne de réception.
- Augmenter la distance entre l'équipement et le récepteur.
- Brancher l'équipement sur une prise de courant dont le circuit est différent de celui auquel le récepteur est connecté.
- Demander l'aide du détaillant ou d'un technicien radio/TV expérimenté.

Conformité à l'exigence 15.407(c) de la FCC

La transmission des données est toujours initiée par le logiciel, puis les données sont transmises par l'intermédiaire du MAC, par la bande de base numérique et analogique et, enfin, à la puce RF. Plusieurs paquets spéciaux sont initiés par le MAC. Ce sont les seuls moyens pour qu'une partie de la bande de base numérique active l'émetteur RF, puis désactive celui-ci à la fin du paquet. En conséquence, l'émetteur reste uniquement activé lors de la transmission d'un des paquets susmentionnés. En d'autres termes, ce dispositif interrompt automatiquement toute transmission en cas d'absence d'information à transmettre ou de défaillance.

Contient IC : 3683A-FC020

Conformité à la norme CNR-210 A9.4.4

La transmission des données est toujours initiée par le logiciel, puis les données sont transmises par l'intermédiaire du MAC, par la bande de base numérique et analogique et, enfin, à la puce RF. Plusieurs paquets spéciaux sont initiés par le MAC. Ce sont les seuls moyens pour qu'une partie de la bande de base numérique active l'émetteur RF, puis désactive celui-ci à la fin du paquet. En conséquence, l'émetteur reste uniquement activé lors de la transmission d'un des paquets susmentionnés. En d'autres termes, ce dispositif interrompt automatiquement toute transmission en cas d'absence d'information à transmettre ou de défaillance.

Le présent appareil est conforme aux la partie 15 des règles de la FCC et CNR d'Industrie Canada applicables aux appareils radio exempts de licence. L'exploitation est autorisée aux deux conditions suivantes : (1) l'appareil ne doit pas produire de brouillage, et (2) l'utilisateur de l'appareil doit accepter tout brouillage radioélectrique subi, même si le brouillage est susceptible d'en compromettre le fonctionnement.

Cet équipement est conforme aux limites d'exposition aux rayonnements énoncées pour un environnement non contrôlé et respecte les règles les radioélectriques (RF) de la FCC lignes directrices d'exposition et d'exposition aux fréquences radioélectriques (RF) CNR-102 de l'IC. Cet équipement émet une énergie RF très faible qui est considérée conforme sans évaluation du débit d'absorption spécifique (DAS).

IMPORTANTE INSTRUCCIONES DE SEGURIDAD

Cuando utilice un aparato eléctrico, tome siempre en cuenta las precauciones básicas, incluyendo lo siguiente:

LEA TODAS LAS INSTRUCCIONES ANTES DE USAR ESTE APARATO.

ADVERTENCIA - Para reducir el riesgo de incendio, descarga eléctrica o lesiones:

1. No deje el aparato con la batería puesta. Retire la batería del aparato cuando no lo esté usando y antes de darle servicio.
2. No lo deje sobre superficies húmedas.
3. Este aparato no ha sido diseñado para ser usado por niños. No permita que sea utilizado como juguete. Supervise de cerca cuando sea utilizado cerca de niños.
4. Úselo solamente tal como se describe en este manual. Utilice únicamente los aditamentos recomendados por el fabricante.
5. No lo use con una batería que esté dañada. Si el aparato no está funcionando correctamente, se ha dejado caer, se ha dañado, se ha dejado en exteriores o ha caído en agua, llévelo a un centro de servicio.
6. No manipule el aparato con las manos mojadas.
7. No coloque ningún objeto en las aberturas. No lo utilice si alguna de las aberturas está obstruida; manténgalo libre de polvo, pelusas, cabello y cualquier cosa que pueda reducir el flujo de aire.
8. Mantenga el cabello, la ropa suelta, los dedos y todas las demás partes del cuerpo alejados de las aberturas y las piezas móviles.
9. Apague todos los controles antes de retirar el cartucho de batería.
10. No lo utilice para recoger líquidos inflamables o combustibles, tal como gasolina, ni en áreas donde puedan estar presentes.
11. Utilice solamente el cargador suministrado por el fabricante para recargar.
12. No recoja nada que se esté quemando o desprenda humo, tal como cigarrillos, fósforos o cenizas calientes.
13. No lo utilice sin los filtros colocados en su lugar.
14. No cargue la batería en exteriores.

Uso y cuidado de la herramienta a batería

15. Recargue la batería únicamente con el cargador especificado por el fabricante. Utilizar un cargador adecuado para un tipo de paquete de batería específico con otro paquete de batería puede ocasionar riesgo de incendio.
16. Use las herramientas eléctricas solamente con los paquetes de baterías designados específicamente. El uso de otro paquete de batería puede generar riesgo de lesiones e incendio.
17. Cuando no se esté usando el paquete de baterías, guárdelo lejos de otros objetos metálicos tales como sujetapapeles (clips), monedas, llaves, clavos, tornillos u otros objetos metálicos pequeños que puedan crear una conexión entre una terminal y otra. Ocasionar un cortocircuito en las terminales de la batería puede provocar quemaduras o incendios.

18. En condiciones de mal uso, podría escapar líquido de la batería; evite tocarlo. Si lo toca accidentalmente, enjuague con agua. Si el líquido entra en contacto con los ojos, solicite adicionalmente atención médica. El líquido expulsado de la batería puede causar irritación o quemaduras.

Advertencias de seguridad adicionales:

Para usar únicamente con los modelos de baterías Makita BL1815N, BL1820B, BL1830, BL1830B, BL1840B, BL1850B y BL1860B, y los cargadores Makita DC18RC, DC18RD, DC18SE, DC18SF y DC18SD

PRECAUCIÓN – Para reducir el riesgo de lesiones a causa de las piezas móviles – Retire el paquete de baterías antes de dar servicio de mantenimiento.

1. No la utilice en exteriores ni sobre superficies húmedas.
2. No manipule el cargador, incluyendo el enchufe del cargador, ni las terminales del cargador con las manos húmedas.
3. Coloque los cables de otros aparatos lejos del área que se va a limpiar.
4. No opere la aspiradora en una habitación donde algún bebé o niño se encuentren durmiendo.
5. No opere la aspiradora en un área donde haya velas encendidas u objetos frágiles sobre el piso que se va a limpiar.
6. No opere la aspiradora en una habitación que tenga velas encendidas sobre algún mueble contra el que la aspiradora pueda golpear o chocar por accidente.
7. No permita que los niños se sienten sobre la aspiradora.
8. No utilice la aspiradora sobre una superficie húmeda.
9. No cargue la unidad en exteriores.
10. Utilice únicamente el cargador suministrado por el fabricante para la recarga.
11. No incinere el aparato aun cuando esté seriamente dañado. Las baterías pueden explotar con el fuego.

GUARDE ESTAS INSTRUCCIONES.

Este aparato está diseñado para uso comercial.

(Refiérase a la parte final de este manual de instrucciones para todas las ilustraciones).

ESPECIFICACIONES

| | |
|---|--|
| Cartucho de batería estándar | BL1815N, BL1820B, BL1830, BL1830B, BL1840B, BL1850B, BL1860B |
| Cargador compatible | DC18RC, DC18RD, DC18SE, DC18SF, DC18SD |
| Vida de la batería (usando baterías de iones de litio opcionales) | Aprox. 120 min. usando dos baterías BL1830 (18 V, 3 Ah cada una) Aprox. 200 min. usando dos baterías BL1850 (18 V, 5 Ah cada una) |
| Capacidad del depósito | 2,5 L |
| Dimensiones (An/La/Al) (incluyendo baterías BL1830) | Aprox. 460 mm x 460 mm x 180 mm (18-1/8" x 18-1/8" x 7-1/8") |
| Peso (incluyendo dos baterías BL1830) | Aprox. 7,8 kg (17,2 lbs) |

- Las especificaciones aquí incluidas están sujetas a cambio sin previo aviso, debido a nuestro continuo programa de investigación y desarrollo.
- Las especificaciones pueden variar de país a país.

Símbolos



Lea el manual de instrucciones.



No pise el robot limpiador o ponga objetos encima de él.



No utilice el robot limpiador cerca de una llama, objeto inflamable y/o materiales peligrosos.



Limpie los sensores de caída de la cara inferior si están sucios o mojados.

Uso previsto

Este robot limpiador ha sido previsto para limpiar suelos en interiores. La conexión del control remoto con el robot limpiador es inalámbrica (2,4 GHz ZigBee).

PRECAUCIONES DE SEGURIDAD

⚠ ADVERTENCIA

No utilice el robot limpiador cerca de sustancias inflamables ni para aspirarlas.

Esto podría provocar un incendio o explosión.

- Queroseno, gasolina, incienso, velas
- Bencina, disolvente
- Colillas de cigarro
- Tóner u otras sustancias combustibles
- Limpiador de alfombras u otras sustancias espumosas

No utilice el robot limpiador en lugares mojados o que puedan mojarse ni en lugares con temperaturas altas y humedad. Tampoco lo use para aspirar agua.

Esto podría provocar una descarga eléctrica, cortocircuito, incendio, deformación o avería.

- Cocinas y otras áreas donde se utilice agua
- Baños
- Regaderas
- Áticos, etc.

No toque el robot limpiador con las manos mojadas.

Esto podría provocar una descarga eléctrica.

No use el robot limpiador cerca de estufas ni otros equipos de calefacción.

Esto podría provocar una descarga eléctrica, cortocircuito, incendio, deformación o avería.

No use el robot limpiador en los siguientes tipos de lugares.

Esto podría provocar una descarga eléctrica o lesiones.

- Cerca de menores o personas con discapacidades físicas, sensoriales o mentales, o que no cuenten con la experiencia y los conocimientos necesarios
- Cerca de animales
- Cerca de áreas con un gran número de personas o con un tráfico alto

No permita que el robot limpiador sea usado sin supervisión por niños ni por personas incapaces de expresar su voluntad o de operar por sí mismas el robot limpiador.

Esto podría provocar una descarga eléctrica o lesiones.

Descontinúe la operación de inmediato en caso de alguna anomalía o avería tales como las siguientes.

El no seguir esta instrucción podría provocar humo, incendio o una descarga eléctrica.

- El robot limpiador no funciona aunque esté encendido.
- El robot limpiador está deforme o anormalmente caliente.
- El robot limpiador se detiene algunas veces durante la operación.
- El robot limpiador hace ruidos anormales durante la operación.
- El robot limpiador expide un olor a quemado.

Apague el robot limpiador en lugares donde su uso esté prohibido.

El no seguir esta instrucción puede ocasionar que el equipo médico opere de manera incorrecta.

Asegúrese de seguir las instrucciones de cada institución médica al utilizar equipo que emita ondas de radio dentro de las instituciones médicas.

No utilice el robot limpiador en lugares estrechos y lugares elevados abiertos.

Esto puede causar que el robot limpiador caiga desde ahí ocasionando alguna lesión o avería.

- Escaleras
- Sobre una mesa, estante, aparador, refrigerador, etc.
- Entrepisos, galerías, pisos con descenso directo a huecos de escaleras o entradas, etc.
- Lugares con una inclinación de 10° o más

No exponga el robot limpiador a la luz directa del sol o a rayos infrarrojos.

Una operación inapropiada debido a un error del sensor podría causar que el robot limpiador cayera ocasionando alguna lesión o avería.

- Calentadores de halógeno
- Controles remoto o sensores, etc.
- Rayos del sol a través de vidrio esmerilado

Mueva cualquier objeto que pueda causar un accidente en caso de contacto con el robot limpiador.

El no seguir esta instrucción podría ocasionar lesiones a causa del volcamiento o caída de dichos objetos.

- Velas encendidas, floreros, etc.
- Electrónicos con controles ubicados aproximadamente a la misma altura que el robot limpiador.

No cubra el robot limpiador.

Esto podría provocar un incendio a causa de un sobrecalentamiento.

No monte ni coloque objetos pesados sobre el robot limpiador. No lo someta a impactos físicos fuertes.

Esto podría ocasionar lesiones, daños o averías. En particular, supervise de cerca a los niños alrededor del robot limpiador.

Nunca modifique el robot limpiador.

Esto podría provocar un incendio, descarga eléctrica o lesiones.

Consulte al distribuidor donde adquirió el robot limpiador para solicitar reparaciones.

No obstruya ni inserte objetos extraños metálicos o fácilmente combustibles en las aberturas de succión o extracción. Tampoco utilice el robot limpiador alrededor de objetos que puedan bloquear la abertura de succión.

Esto podría provocar una descarga eléctrica, incendio o avería.

No caliente ni exponga el robot limpiador al fuego ni lo deje en un lugar caliente como por ejemplo cerca de una hoguera o estufa, donde esté expuesto a la luz directa del sol o en el interior de un vehículo bajo el resplandor del sol.

Esto podría provocar un cortocircuito o incendio, o causar que la batería tuviera una fuga de fluido o explotara.

No lave ni exponga el robot limpiador* al agua o detergentes.

Esto podría provocar una descarga eléctrica, cortocircuito o incendio.

* Excluyendo el cepillo principal, la placa inferior, los cepillos laterales, el colector de polvo y el filtro

No toque las ruedas de tracción ni meta las manos o pies debajo del robot limpiador durante la operación.

Esto podría provocar lesiones.

En particular, supervise de cerca a los niños alrededor del robot limpiador.

No obstruya ni inserte objetos extraños en los sensores del robot limpiador.

Esto podría causar una falla de operación, lesiones a causa de la caída del robot limpiador como resultado de una operación incorrecta, o una avería.

No coloque cinta adhesiva a los sensores o ruedas.

No altere el parachoques ni la forma de las ruedas ni presione el parachoques con fuerza excesiva.

Esto podría causar una falla de operación, lesiones a causa de la caída del robot limpiador como resultado de una operación incorrecta, o una avería.

Limpie periódicamente cada sensor.

El no seguir esta instrucción podría causar una falla de operación, lesiones a causa de la caída del robot limpiador como resultado de una operación incorrecta, o una avería.

No use cinta delimitadora (vendida por separado) que esté sucia, pelada o rasgada.

Esto podría causar lesiones a causa de la caída del robot limpiador como resultado de una operación incorrecta.

PRECAUCIÓN

No use el robot limpiador en los siguientes lugares.

Esto podría causar que otros equipos funcionen de manera incorrecta.

- En el interior de un hospital o alrededor de equipo médico
- Adentro de un avión
- Alrededor de equipo electrónico que requiera control de precisión o utilice señales débiles

Asegúrese de mantener el robot limpiador y el control remoto a más de 15 cm (5-7/8") de distancia de marcapasos cardíacos y desfibriladores implantables.

El no seguir esta instrucción podría provocar la avería de los dispositivos médicos.

No inserte objetos extraños en los huecos y aberturas.

Esto podría provocar una descarga eléctrica o lesiones.

Tenga cuidado de que sus dedos no queden atrapados cuando limpie el robot limpiador.

Esto podría provocar lesiones.

Asegúrese de leer este MANUAL DE INSTRUCCIONES exhaustivamente antes de usar el robot limpiador.

El no seguir esta instrucción podría provocar lesiones o una avería.

AVISO

Descontinúe de inmediato el uso del cartucho de batería en caso de notar un olor desagradable, una fuga de la batería, un calentamiento anormal, deformación o decoloración.

El no seguir esta instrucción podría provocar una avería.

No utilice el robot limpiador en exteriores ni en lugares donde pueda salirse al exterior.

Esto podría provocar una avería.

No use el robot limpiador en los siguientes lugares.

Esto podría provocar una avería.

- Lugares donde haya partículas de aceite de cocina u otros componentes de aceites suspendidos en el aire
- Lugares donde se utilicen sprays en aerosol o productos químicos, tales como peluquerías, salones de belleza y tintorerías
- Lugares polvorientos

No use el robot limpiador en los siguientes lugares.

Esto puede dañar los recubrimientos de los suelos o rayar las superficies de los pisos.

- Lugares con recubrimientos de suelos que se dañen fácilmente (piel de oveja, materiales de fieltro, etc.)
- Madera sin acabado o pisos de mármol
- Pisos recién encerados

No utilice el robot limpiador sobre recubrimientos de suelos con un grueso de gran longitud (7 mm (9/32") o más).

Esto podría ocasionar daños a los recubrimientos de los suelos o causar una avería al robot limpiador.

No utilice el robot limpiador sobre superficies duras y desniveladas, tales como suelos de concreto, etc.

Esto podría provocar la intensificación del desgaste del cepillado y de las ruedas.

No utilice el robot limpiador si los cepillos o las ruedas están desgastados.

Esto podría provocar rayaduras en las superficies de los pisos.

Descontinúe la operación y consulte al distribuidor donde adquirió el robot limpiador.

Elimine cualquier suciedad de tipo arenosa adherida al cepillo principal, los cepillos laterales y las ruedas.

El no seguir esta instrucción podría provocar rayaduras en las superficies de los pisos.

No aspire los siguientes objetos.

Esto podría rayar u obstruir el interior del robot limpiador o causar una avería.

- Líquidos o basura húmeda
- Sustancias químicas o aceites
- Excremento de mascotas
- Grandes cantidades de arena o polvo
- Objetos filosos (vidrio, cuchillas, afiladores, etc.)
- Desperdicios de papel o vinil de gran tamaño
- Cordón o cuerda

Limpie el filtro después de aspirar polvo fino (yeso, cemento, tiza, etc.).

El no seguir esta instrucción podría provocar una avería.

No utilice el robot limpiador si el filtro está obstruido o los sensores están sucios.

Esto podría provocar una avería.

No lubrique el cepillo giratorio ni otras piezas móviles.

Esto podría cuartear el plástico.

GUARDE ESTAS INSTRUCCIONES.

Uso y cuidado de la herramienta a batería

1. Recargue la batería únicamente con el cargador especificado por el fabricante. Utilizar un cargador adecuado para un tipo de paquete de batería específico con otro paquete de batería puede ocasionar riesgo de incendio.

2. Use las herramientas eléctricas solamente con los paquetes de baterías designados específicamente. El uso de otro paquete de batería puede generar riesgo de lesiones o incendio.
3. Cuando no se esté usando el paquete de batería, guárdelo lejos de sujetapapeles (clips), monedas, llaves, clavos, tornillos y otros objetos metálicos pequeños que puedan crear una conexión entre una terminal y otra.
4. En condiciones extremas, podría escapar líquido de la batería; evite el contacto. Si lo toca accidentalmente, enjuague con agua.

Instrucciones importantes de seguridad para el cartucho de batería

1. Antes de utilizar el cartucho de batería, lea todas las instrucciones e indicaciones de precaución sobre (1) el cargador de batería, (2) la batería, y (3) el producto con el que se utiliza la batería.
2. No desarme el cartucho de batería.
3. Si el tiempo de operación se ha acortado significativamente más de lo usual, detenga la operación de inmediato. Podría haber riesgo de sobrecalentamiento, posibles quemaduras e incluso de explosión.
4. En caso de ingresar electrolitos en sus ojos, enjuáguelos bien con agua limpia y solicite atención médica de inmediato. Esto podría causarle pérdida de visión.
5. No cortocircuite el cartucho de batería:
 - (1) No toque las terminales con ningún material conductor.
 - (2) Evite almacenar el cartucho de batería en un contenedor junto con otros objetos metálicos tales como clavos, monedas, etc.
 - (3) No exponga el cartucho de batería al agua o a la lluvia.

Un cortocircuito en la batería puede causar un flujo grande de corriente, sobrecalentamiento, posibles quemaduras e incluso descomposturas.
6. No almacene el robot limpiador ni el cartucho de batería en un lugar donde la temperatura pueda alcanzar o exceder los 50°C (122°F).
7. No incinere el cartucho de batería aun cuando esté seriamente dañado o se haya desgastado por completo. El cartucho de batería puede explotar si se expone al fuego.
8. Tenga cuidado de no dejar caer ni golpear el cartucho de batería.
9. No use cartucho de batería que esté dañado.
10. Siga los reglamentos locales relativos al desecho de cartuchos de baterías.

GUARDE ESTAS INSTRUCCIONES.

⚠️ PRECAUCIÓN: Use solamente baterías originales de Makita. El uso de baterías no originales de Makita, o baterías que hayan sido alteradas, podría causar que la batería explotara ocasionando un incendio, lesiones personales y daños. Asimismo, esto invalidará la garantía de Makita para la herramienta y el cargador Makita.

Consejos para alargar al máximo la vida de la batería

1. **Cargue el cartucho de batería antes de que se haya descargado por completo. Detenga siempre la operación y cargue el cartucho de batería cuando note menos potencia en la herramienta.**
2. **Nunca recargue un cartucho de batería que esté completamente cargado. La sobrecarga acortará la vida útil de la batería.**
3. **Cargue el cartucho de batería dentro de un rango de temperatura ambiente de 10°C - 40°C (50°F - 104°F). Si un cartucho de batería está caliente, déjelo enfriar antes de cargarlo.**
4. **Es recomendable cargar el cartucho de batería antes de almacenarlo durante un periodo prolongado (más de seis meses).**

Sistema de protección de la herramienta/cartucho de batería

El robot limpiador está equipado con un sistema de protección de la herramienta/cartucho de batería que corta automáticamente la alimentación al motor para prolongar el ciclo de vida del robot limpiador y los cartuchos de batería. El robot limpiador se detendrá de forma automática cuando se presenten las siguientes condiciones.

Sobrecarga

Cuando el robot limpiador se sobrecargue y consuma una cantidad de corriente inusualmente alta, éste se detendrá automáticamente sin indicación alguna. Para reiniciar el robot limpiador, apague el suministro de energía, elimine la causa de la sobrecarga y luego vuelva a encender el suministro de energía.

Sobrecalentamiento

Cuando el robot limpiador se sobrecaliente, la lámpara  parpadeará 5 o 7 veces por cada secuencia y el robot limpiador se detendrá automáticamente. En este caso, permita que el robot limpiador se enfríe antes de volver a encender el suministro de energía.











Sobredescarga

Cuando el nivel de la batería restante disminuya, el robot limpiador se detendrá automáticamente y no responderá a ninguna operación del interruptor. En este caso, extraiga y recargue los cartuchos de batería.







BOTONES E INDICADORES

Usted podrá encontrar los detalles de las piezas buscando el número de figura correspondiente a cada pieza en este documento (por ej., buscar la "Fig. F-8" para el botón de encendido .

Robot limpiador (Fig. F)

1. Lámpara piloto
2.  Lámpara de detección y solución de problemas
3.  Lámpara de mantenimiento del filtro
4.  Lámpara de mantenimiento de los cepillos
5.  Indicadores de batería (para los cartuchos de batería derechos e izquierdos)
6.  Botón y lámparas del temporizador
7.  Botón y lámparas del modo crucero
⏮ : Modo de patrón
⏮ / ⏭ : Modo aleatorio
8.  Botón de encendido (inicio/parada)
9.  Botón y lámpara de la alarma
10.  Botón y lámpara del aspirador
11.  Botón y lámpara del sensor de límite

Control remoto (Fig. G)

1.  Botón de apagado
2.  Botón de inicio/parada
3.  Botón de luz de aviso de ubicación
4.  Botones del modo crucero
5.  Botón del temporizador
6.  Botón de la alarma
7.  Botón del aspirador

PREVIO AL USO

Ensamblado e instalación de las baterías

⚠️ PRECAUCIÓN: Asegúrese siempre de apagar el robot limpiador antes de efectuar cualquier trabajo en el robot limpiador.

Accesorios suministrados

Verifique que los artículos en la lista siguiente estén incluidos en el paquete.

- Baterías AAA (LR03) (x2)
- Cepillos laterales (x4, incluye dos cepillos de repuesto)
- Tornillos para la instalación de los cepillos laterales (x4)
- Cinta delimitadora (15 m (49,2 pies) x1)
- Manual de instrucciones (x1)
- Guía de inicio rápido (x1)
- Notas sobre el uso (x1)

Instalación de los cepillos laterales (Fig. A)

Instale los cepillos laterales a ambos lados de la parte inferior delantera del robot limpiador.

AVISO: Previo al trabajo, asegúrese de extender un tapete u otro material de protección sobre el piso para evitar daños al piso y al robot limpiador (Fig. B).

1. Coloque los cepillos laterales en la cabeza del eje giratorio en el robot limpiador haciendo que la ranura del cepillo encaje en la cabeza del eje.
2. Asegure el cepillo lateral usando el tornillo suministrado.

AVISO: Asegúrese de que el robot limpiador sea operado con los cepillos laterales instalados.

Instalación de los cartuchos de baterías

Alinee la ranura (Fig. C-2) en el cartucho de batería con la lengüeta (Fig. C-3) en el muelle de la batería y deslice el cartucho para colocarlo en su lugar. Insértelo por completo hasta que se fije en su lugar con un pequeño clic.

Si puede ver el indicador rojo (Fig. C-1) en el lado superior del botón de liberación, esto indica que el cartucho de batería no ha quedado completamente asegurado.

⚠PRECAUCIÓN: Se debe tener cuidado al instalar los cartuchos de batería para evitar que los dedos queden atrapados entre el muelle y el cartucho de batería.

El robot limpiador funciona solamente con un cartucho de batería instalado en cualquiera de los muelles de la batería.

Para retirar el cartucho de batería, deslícelo del muelle de la batería mientras presiona el botón de liberación (Fig. D-1) en el cartucho.

Instalación de las baterías en el control remoto (Fig. E)

Deslice la tapa del compartimento de las baterías e inserte dos baterías AAA (LR03), teniendo cuidado de alinear correctamente la polaridad (+/-).





AVISO: No utilice baterías nuevas junto con viejas, ni use diferentes tipos de baterías al mismo tiempo.

AVISO: Retire las baterías si el control remoto no va a ser utilizado durante un tiempo prolongado.

⚠PRECAUCIÓN: Si la piel o los ojos entran en contacto con electrolitos que escapen de las baterías, enjuague inmediatamente con agua.

Emparejamiento del robot limpiador y el control remoto

El robot limpiador ya viene emparejado con el control remoto. Sin embargo, el proceso de emparejamiento debe volver a realizarse si usted reemplaza el control remoto.

1. Oprima y mantenga presionados los botones del  temporizador (Fig. F-6) y el  modo cruce (Fig. F-7) simultáneamente en el robot limpiador hasta que la alarma emita un pitido dos veces.
2. Oprima y mantenga presionados los botones del  temporizador (Fig. G-5) y  la luz de aviso de ubicación (Fig. G-3) simultáneamente en el control remoto hasta que la alarma emita un pitido una vez.

Si el emparejamiento falla y la alarma emite un pitido 5 veces, vuelva a intentar el emparejamiento nuevamente.

Organización de las habitaciones

Para asegurar un recorrido sin problemas

- Cierre las puertas de la habitación. Si la diferencia en el nivel del umbral de la puerta es suficientemente pequeña para que el robot limpiador pueda pasar a través de ella sin problema, la puerta podrá dejarse abierta para que el robot limpiador continúe y limpie la habitación contigua.
- Coloque obstáculos frente a muebles que puedan dañarse fácilmente, etc.
- Coloque obstáculos para evitar que el robot limpiador entre a lugares donde pueda atorarse, por ejemplo debajo de estantes de poca altura.
- Mueva los obstáculos altos, estrechos e inestables y demás objetos que puedan volcarse fácilmente a otra habitación.
- Bloquee las ruedas de carritos u otros objetos, o muévalos a otra habitación.
- Arregle los cables eléctricos a lo largo de las paredes.
- Mueva los cojines, libros y demás objetos que puedan impedir que el robot limpiador se desplace a otra habitación.
- Levante las partes de las cortinas u otros objetos que caigan sobre el piso.
- Mueva cualquier tapete o alfombra con hilos o fibras que puedan ser jalados fácilmente o con diferencias de nivel y demás recubrimientos para pisos que sean delgados y puedan deslizarse fácilmente a otra habitación.
- Pliegue cualquier borla debajo de los recubrimientos para pisos.
- Recoja todos los objetos pequeños o de valor que puedan ser aspirados fácilmente.
- Retire cualquier cordón, cinturón, cuerda, papeles delgados o bolsas de plástico que estén en el suelo.
- Repliegue cualquier enchufe de piso retráctil.
- Cubra cualquier rejilla que divida secciones de pisos con tablonés, etc. ya que el robot limpiador podría detectarlas como bordes no pudiendo pasar a través de ellas.

Prevención de que el robot limpiador se caiga

- Si el área de limpieza contiene un tramo de escaleras u otra sección donde el robot limpiador pudiera caerse, coloque enfrente objetos de 15 cm (5-7/8") de alto o más y suficientemente pesados para resistir el impacto del robot limpiador a fin de mantenerlo alejado de estas secciones.
- Bloquee la luz del sol y los rayos infrarrojos con cortinas. (El robot limpiador podría caer a un nivel inferior al retroceder para evitar la luz del sol o los rayos infrarrojos.)
- Cierre las puertas con bastidores de aluminio. (El robot limpiador podría no detectar la diferencia de nivel entre el riel del bastidor de aluminio y el piso y caerse fuera de la puerta.)

- Mueva cualquier recubrimiento de piso cerca de alguna diferencia de nivel respecto a otra habitación. (El robot limpiador podría no detectar la diferencia y caerse.)

NOTA

- No utilice el robot limpiador cerca de sustancias inflamables ni para aspirarlas. (Esto podría provocar una explosión o incendio.)
- No utilice el robot limpiador en lugares mojados o que puedan mojarse ni en lugares con una temperatura alta y humedad. Tampoco lo use para aspirar agua. (Esto podría provocar una descarga eléctrica, cortocircuito, incendio, deformación o avería.)
- No utilice el robot limpiador en lugares donde la distancia desde la pared a una diferencia de nivel sea de aprox. 1 m (3,3 pies) o menos. (En casos excepcionales el robot limpiador podría caerse al retroceder.)
- No utilice el robot limpiador en áreas donde haya barreras alrededor de paredes u obstáculos sobre las que no pueda pasar por encima. El robot limpiador podría atorarse en la barrera al retroceder para evitar la pared o el obstáculo.
- Desactive cualquier sistema de seguridad doméstico, etc. (El robot limpiador podría ser detectado por error como un intruso.)
- El robot limpiador podría no evitar las diferencias de nivel de 5,5 cm (2-3/16") o menos.
- Durante la operación podría percibirse ruido en las pantallas de TV. (Esto no indica una falla en el funcionamiento de la televisión.)
- No deje el robot limpiador con el cartucho de batería instalado durante períodos prolongados. (Podría haber una fuga de electrolito de la batería.)
- No voltee de cabeza el robot limpiador con el cartucho de batería instalado. (Uno de los botones podría oprimirse ocasionando una operación accidental.)

OPERACIÓN

El robot limpiador circula alrededor del piso de acuerdo con el modo crucero predeterminado, evitando los obstáculos usando sensores ultrasónicos (Fig. P-1), y recoge el polvo, la suciedad y otros residuos en la ruta usando los cepillos laterales, el cepillo principal y el ventilador del aspirador. Sin embargo, los sensores podrían no detectar algún obstáculo en algunas situaciones. Si el robot limpiador golpea un obstáculo, su parchosques (Fig. P-2) absorbe el impacto y cambia la dirección del recorrido.

NOTA: Podría darse el caso de que el robot limpiador no pudiera pasar sobre barreras de hasta 1,5 cm (9/16") de alto aunque esté diseñado para pasar por encima de dichas barreras.

NOTA: El robot limpiador podría evitar un área de color negro, con vetas negras o un área hecha de vidrio.

NOTA: Después de concluir un ciclo de limpieza, en algunas condiciones podrían quedar partículas de polvo y suciedad.

NOTA: La comunicación inalámbrica podría ser interrumpida o bloqueada en las siguientes condiciones:







- En el interior de estructuras construidas con concreto reforzado o materiales de construcción de metal
- Si el robot limpiador se encuentra detrás de un obstáculo
- Cerca de un equipo de comunicación por radio que utilice la misma banda de frecuencia
- Cerca de dispositivos que generen campos electromagnéticos (hornos de microondas, etc.) o electricidad estática, o que causen interferencia de ondas de radio

Operaciones básicas

⚠PRECAUCIÓN: Siempre asegúrese de que el robot limpiador esté apagado antes de ajustar o verificar alguna función en el robot limpiador.



AVISO: Si ha ocurrido condensación de rocío, apague el robot limpiador y espere hasta que el robot limpiador se seque antes de reiniciar la operación.

AVISO: No todos los ajustes se borran cuando el robot limpiador es apagado. Asegúrese de confirmar que los ajustes sean correctos por medio de las lámparas (Figs. F-6, 7, 9, 11) en el robot limpiador para evitar una operación inesperada.

1. Oprima el botón de encendido  (Fig. F-8) en el robot limpiador.
El robot limpiador se pondrá en el modo en espera y el indicador de batería  (Fig. F-5) se encenderá. (Para ver los detalles, consulte la sección "Indicador de batería en el robot limpiador" a continuación.)
2. Oprima varias veces el botón de modo crucero  (Fig. F-7) para seleccionar el modo, o presione el botón de modo crucero  o  (Fig. G-4) en el control remoto.
La lámpara del modo seleccionado se encenderá. (Para ver los detalles, consulte la sección "Modo crucero" a continuación.)
3. Oprima el botón de encendido  (Fig. F-8) en el robot limpiador o el botón de inicio/parada  (Fig. G-2) en el control remoto para comenzar la limpieza.
La lámpara piloto (Fig. F-1) destellará y la alarma emitirá un pitido durante la limpieza.

Para pausar la operación de limpieza, repita el paso 3.

Para reanudar la operación de limpieza, repita el paso 3.





Para apagar el robot limpiador, oprima y mantenga presionado el botón de encendido  (Fig. F-8) en el robot limpiador hasta que todos los indicadores se apaguen, o presione el botón de apagado  (Fig. G-1) en el control remoto.

⚠PRECAUCIÓN: No mire de cerca la lámpara piloto o evite que la luz entre en sus ojos. Esto podría lastimar sus ojos.

Indicador de batería en el robot limpiador

El indicador de batería ubicado en el lado correspondiente del cartucho de batería se encenderá e indicará la potencia restante del cartucho de batería.

AVISO: La siguiente tabla muestra una indicación aproximada de la potencia restante de la batería. La cantidad restante puede variar en función de las condiciones de uso y la temperatura ambiente.







| | |
|---|---|
|  | 50% o más |
|  | Entre 20% y 50% |
|  | 20% o menos |
|  | Vacío/No hay ningún cartucho de batería instalado |
|  | Error de la batería |

Indicador de batería en el cartucho de batería



La potencia restante también puede verificarse usando el indicador de batería (Fig. I-1) en los cartuchos de batería con los números de modelos que terminen con la letra "B".

Retire el cartucho de batería y oprima el botón  (Fig. I-2).

AVISO: La siguiente tabla muestra una indicación aproximada de la potencia restante de la batería. La cantidad restante puede variar en función de las condiciones de uso y la temperatura ambiente.

| | |
|---|-----------------------------|
|  | 75% o más |
|  | Entre 50% y 75% (incl. 50%) |
|  | Entre 25% y 50% |
|  | 25% o menos |
|  | Vacío |
|  | Error de la batería |

Modo crucero

| | |
|--|---|
|  Modo de patrón | Aplicación: Pisos grandes con menos obstáculos tales como bodegas bien organizadas y corredores largos. Descripción (Fig. H-1): El robot limpiador repite un ciclo de recorridos vertical (a) y horizontal (b).* |
|  Modo aleatorio | Aplicación: Pisos con muchos obstáculos tales como en una oficina. Descripción (Fig. H-2): El robot limpiador repite un ciclo de recorridos de rebote contra (c) y a lo largo de la pared (d). |

* Dependiendo de las condiciones encontradas, la ruta real del robot limpiador podría diferir de este cuadro.

NOTA: El robot limpiador podría no limpiar un área estrecha en la que éste no pudiera desplazarse o que estuviera fuera del alcance del cepillo lateral.

NOTA: Después de concluir un ciclo de limpieza, en algunas condiciones podrían quedar partículas de polvo en el piso.

Modo de reposo

Si el robot limpiador se deja alrededor de 5 minutos en el modo en espera, éste se pondrá automáticamente en el modo de reposo para ahorrar energía y la lámpara piloto (Fig. F-1) destellará lentamente. El robot limpiador también se pondrá en el modo de reposo cuando el temporizador automático se haya activado. Para regresar al modo en espera, siga el paso 3 en la sección "Operaciones básicas".

AVISO: En este modo no es posible realizar cambios de ajustes ni comenzar las operaciones de limpieza.

Transporte del robot limpiador

⚠PRECAUCIÓN: Antes de transportar el robot limpiador, asegúrese de apagarlo primero.

⚠PRECAUCIÓN: Se debe tener cuidado para evitar siempre que su mano quede atrapada entre el mango y el cuerpo del robot limpiador.



Sujete el mango (Fig. J-1).

AVISO: Si sostiene la parte inferior trasera del robot limpiador con la otra mano, tenga cuidado de no levantar demasiado ese lado ya que el polvo y la suciedad en el robot limpiador podría salirse por la abertura del cepillo principal.

AVISO: No arrastre el robot limpiador.

Vaciado del depósito

Vacíe el depósito después de cada uso para mantener un desempeño óptimo del robot limpiador.

- Oprima y mantenga presionado el botón de encendido  (Fig. F-8) en el robot limpiador hasta que todos los indicadores se apaguen, o presione el botón de apagado  (Fig. G-1) en el control remoto para apagar el robot limpiador.
- Presione y suelte la tapa superior (Fig. K-1) para desbloquearla y luego abra completamente la tapa.

3. Saque el colector de polvo (Fig. K-2).
4. Quite ambos seguros (Fig. K-3) y abra la tapa del colector de polvo.
5. Saque y vacíe el depósito superior (Fig. K-4).
6. Retire las acumulaciones pequeñas de polvo del filtro (Fig. K-5) y vacíe el depósito inferior (Fig. K-6).
7. Vuelva a colocar el colector de polvo en el robot limpiador en orden inverso.

Operaciones avanzadas

Las siguientes funciones se pueden ajustar únicamente cuando el robot limpiador está en el modo en espera (vea el paso 1 en la sección "Operaciones básicas").

Ahorro de energía

El robot limpiador puede recoger las partículas de polvo más visibles sin usar el ventilador del aspirador. Si no se necesita remover polvo fino, se puede ahorrar energía apagando el ventilador del aspirador para prolongar el tiempo de operación del robot limpiador.

En el modo en espera, oprima el botón del aspirador  en el robot limpiador (Fig. F-10) o en el control remoto (Fig. G-7) para apagar la lámpara del aspirador (Fig. F-10).

Para encender el ventilador del aspirador, oprima el botón del aspirador  en el robot limpiador (Fig. F-10) o en el control remoto (Fig. G-7). La lámpara se encenderá de nuevo.

AVISO: Este ajuste no es posible en el modo de reposo con el temporizador automático activado.

AVISO: En los casos en los que el ventilador del aspirador esté apagado, la lámpara de mantenimiento del filtro  (Fig. F-3) no se encenderá aun cuando el filtro esté completamente sucio.

Ajuste del volumen de la alarma

Se pueden seleccionar tres niveles de volumen de la alarma incluyendo el modo silencioso.

En el modo en espera, oprima varias veces el botón de la alarma  en el robot limpiador (Fig. F-9) o en el control remoto (Fig. G-6). Cada vez que oprima el botón, la alarma emitirá un pitido en el siguiente orden: en volumen alto (la lámpara se encenderá), en volumen bajo (la lámpara se encenderá) y sin volumen (la lámpara se apagará).

AVISO: Este ajuste no es posible en el modo de reposo con el temporizador automático activado.

Localización del robot limpiador

Esta función es útil para localizar al robot limpiador cuando pueda perderse de vista en un piso grande con mesas, gabinetes y otro tipo de instalaciones.

Oprima el botón de luz de aviso de ubicación  en el control remoto (Fig. G-3) cuando el robot limpiador esté en el modo en espera o de reposo. La alarma emitirá pitidos durante aproximadamente 10 segundos y la lámpara piloto destellará.

Para detener la alarma y el destello, oprima el botón de luz de aviso de ubicación  nuevamente.





NOTA: Podría darse el caso de que el robot limpiador no respondiera porque está fuera del rango del control remoto. El problema puede resolverse si oprime el botón de luz de aviso de ubicación  mientras se mueve alrededor del piso.

Uso del temporizador automático



Esta función permite que el robot limpiador empiece a limpiar automáticamente después del tiempo especificado.



Como el ajuste se borra una vez que el tiempo de limpieza programado ha terminado, siga el procedimiento a continuación para volver a activar el temporizador automático.

1. En el modo en espera, oprima varias veces el botón del temporizador  en el robot limpiador (Fig. F-6) o en el control remoto (Fig. G-5). Cada vez que oprima el botón, el ajuste cambiará en el siguiente orden:

| Estado de la lámpara | Comienzo de la limpieza |
|---|--|
|  | después de 1 hora. |
|  | después de 3 horas. |
|  | después de 5 horas. |
|  | El temporizador automático es desactivado. |

2. Oprima el botón de encendido  (Fig. F-8) en el robot limpiador para activar el temporizador automático. El robot limpiador se pondrá en el modo de reposo.

Para borrar el temporizador en el modo en espera, oprima y mantenga presionado el botón de encendido  (Fig. F-8) en el robot limpiador hasta que todos los indicadores se apaguen, o presione el botón de apagado  (Fig. G-1) en el control remoto.

AVISO: Si el estado del indicador de batería izquierdo o derecho es  o , el temporizador automático podría no ser activado o la limpieza podría no comenzar automáticamente.

AVISO: En este modo no es posible realizar cambios de ajustes ni comenzar las operaciones de limpieza.

AVISO: El ajuste del temporizador automático se borra si las baterías se han descargado por completo.

Confinamiento del robot limpiador en un área determinada

La función de detección de límites y la cinta delimitadora (Fig. L-1) que emplea sensores infrarrojos, permite al robot limpiador evitar las siguientes áreas (Fig. L-2):

- Un área dividida en secciones debido a que el piso es demasiado grande y que el robot limpiador no pueda limpiar a la vez
- Un área donde haya artículos frágiles que el robot limpiador pueda dañar

- Un área llena de productos e instalaciones, barreras u objetos de forma elaborada que puedan hacer que el robot limpiador se atore
- Un área cerca de escaleras
- Un área con barreras de poca altura sobre las que el robot limpiador pueda pasar por encima y caerse a un piso inferior, o donde pueda atorarse

Preparación

1. Seleccione una superficie uniforme y lisa en el piso donde planea colocar la cinta delimitadora y limpie la superficie.
2. Coloque la cinta delimitadora de manera que el lado con las barras pequeñas quede yuxtapuesto al área de limpieza y que no haya burbujas de aire entre la cinta y el piso.

AVISO: Asegúrese de utilizar únicamente cinta delimitadora original. Usar una cinta distinta a la original podría ocasionar una falla en la función de detección de límites.

AVISO: No coloque cinta delimitadora en superficies desniveladas que puedan causar una detección errónea o en superficies donde la cinta pueda ensuciarse o dañarse.

AVISO: Tenga en cuenta que algunos agentes adhesivos pueden permanecer en los pisos o que los pisos pueden dañarse al retirar la cinta delimitadora.

AVISO: Mantenga las cintas delimitadoras limpias y verifique que no tengan ninguna parte rota o rasgada. Si la cinta está dañada, reemplácela.

⚠ ADVERTENCIA: No coloque la cinta delimitadora en ningún área donde haya ocurrido algún accidente como consecuencia de que el robot limpiador haya entrado o se haya caído de dicha área. En este caso, en vez de cinta delimitadora, coloque objetos de 15 cm (5-7/8") de alto o más y suficientemente pesados para resistir el impacto del robot limpiador.

Operaciones

En el modo en espera, oprima el botón del sensor de límite  (Fig. F-11) en el robot limpiador para activar el sensor de límite (Fig. O-2).

La lámpara (Fig. F-11) se encenderá.

Para desactivar el sensor de límite, oprima el botón del sensor de límite  nuevamente.

AVISO: Este ajuste no es posible en el modo de reposo con el temporizador automático activado.

MANTENIMIENTO

⚠ PRECAUCIÓN: Asegúrese siempre de que ambos cartuchos de batería sean retirados antes de intentar realizar una inspección o mantenimiento.

AVISO: Asegúrese de sacar el colector de polvo antes de voltear el robot limpiador para evitar que el polvo y la suciedad se salgan por la abertura del cepillo principal.

AVISO: Asegúrese de extender un tapete u otro material de protección sobre el piso para evitar daños al piso y al robot limpiador (Fig. B).

AVISO: Nunca utilice agua caliente (que exceda los 40°C (104°F)), gasolina, bencina, disolvente, alcohol o producto similar. Esto podría ocasionar decoloración, deformación o cuarteaduras.

Para mantener la SEGURIDAD y FIABILIDAD del producto, las reparaciones, y cualquier otra tarea de mantenimiento o ajuste deberán ser realizadas en Centros de Servicio Autorizados o de Fábrica Makita, empleando siempre piezas de repuesto Makita.

Limpieza de los cepillos laterales (Figs. A, M-1)

- Las hebras y cabellos enredados en las cerdas de los cepillos laterales pueden causar que los cepillos dejen de girar. Retírelos usando unas pinzas o alguna herramienta similar.
- Si las cerdas están deformadas o hacen falta, reemplace el cepillo con uno de repuesto (consulte la sección "Instalación de los cepillos laterales" para ver los detalles).

Limpieza de las ruedas

- Retire las hebras y cabellos de las ruedas de tracción (Fig. M-2) usando herramientas tales como pinzas o tijeras. Girar las ruedas facilita la limpieza.
- Retire las hebras y cabellos de las ruedas giratorias (Fig. M-3) usando unas pinzas, tijeras o herramientas similares.

AVISO: Se debe tener cuidado para evitar que los dedos queden atrapados entre las ruedas y el cuerpo del robot limpiador.

Limpieza del cepillo principal

Quitar los cepillos laterales (consulte la sección "Instalación de los cepillos laterales" para ver los detalles) facilita el trabajo siguiente:

1. Retire los cuatro tornillos (Fig. N-1) y luego la placa inferior (Fig. N-2) y el cepillo principal (Fig. N-3).
2. Limpie la placa inferior (Fig. N-2) con un paño ligeramente humedecido con detergente suave o lave la placa con agua si es necesario.
3. Retire las hebras y cabellos del cepillo principal (Fig. N-3) usando unas tijeras y lave el cepillo principal con agua si es necesario.
4. Limpie el interior del conducto de ventilación del aspirador (Fig. N-4) con un paño ligeramente humedecido con detergente suave.
5. Para reemplazar el cepillo principal, alinee la parte saliente (Fig. N-5) en el extremo derecho del cepillo principal con la hendidura en el cojinete del eje derecho (Fig. N-6), y luego inserte el cepillo principal para unirlos.

6. Inserte el extremo cuadrado izquierdo del cepillo principal (Fig. N-7) en el cojinete del eje cuadrado izquierdo (Fig. N-8).
7. Vuelva a colocar la placa inferior en orden inverso.

NOTA: Cuando los cepillos laterales permanezcan fijados al cuerpo del robot limpiador, gire manualmente los cepillos laterales para facilitar la fijación de la placa inferior sin que las cerdas de los cepillos laterales queden pellizcadas entre la placa y el cuerpo del robot limpiador.

Limpieza de los sensores

- Limpie los sensores de caída (Fig. O-1) y los sensores de límite (Fig. O-2) usando un aplicador de algodón limpio y seco.
- Limpie los sensores ultrasónicos (Fig. P-1) usando otro aparato aspirador en el modo de succión suave. Hay un total de 8 sensores ubicados en la parte delantera y a ambos lados del parachoques (Fig. P-2).

Limpieza del filtro y el colector de polvo

AVISO: Para evitar daños a la tapa superior del colector de polvo, no la abra ni la cierre por la fuerza.

1. Quite ambos seguros (Fig. Q-1) y levante la tapa superior del colector de polvo mientras sostiene la marca de mantenimiento del filtro  (Fig. Q-2) para abrir el compartimiento del filtro.
2. Saque el filtro (Fig. Q-3) y golpéelo ligeramente contra la bolsa de basura o sobre una lámina de desecho extendida sobre una superficie nivelada para sacudir el polvo y la suciedad.

AVISO: No restriegue ni aplaste el filtro, ni utilice un objeto puntiagudo para limpiarlo.

3. Lave el filtro si la potencia de succión del robot limpiador se reduce.

AVISO: Si el filtro huele, remójelo en una solución diluida de blanqueador de uso doméstico (10 mililitros de blanqueador por 1 litro de agua) durante aproximadamente 3 horas antes de lavar el filtro con agua de la llave.

4. Lave el colector de polvo.
5. Deje secar el filtro (si lo lavó) y el colector de polvo durante un día en un lugar bien ventilado para evitar un olor desagradable o averías.

AVISO: No seque el filtro mojado con una secadora de pelo u otra fuente de calor.

6. Vuelva a colocar el filtro en el colector de polvo en orden inverso.

AVISO: Cuando reemplace el filtro en el compartimiento, asegúrese de que las lengüetas (Fig. Q-4) en el filtro encajen en el corte en el borde del soporte del filtro (Fig. Q-5).







Limpieza del cuerpo



1. Limpie el exterior del robot limpiador con un paño ligeramente humedecido con detergente suave.

2. Presione y suelte la tapa superior (Fig. K-1) para desbloquearla y luego abra completamente la tapa.
3. Saque el colector de polvo (Fig. K-2).
4. Limpie el interior del robot limpiador (Fig. R-1) incluyendo la rejilla de ventilación (Fig. R-2) con un paño ligeramente humedecido con detergente suave.

RESTABLECIMIENTO DEL ROBOT LIMPIADOR



Quando el robot limpiador no pueda continuar funcionando en condiciones tales como que la rueda de tracción esté colgando o la batería se esté acabando, el robot limpiador parará de limpiar e indicará que algo está mal mediante las siguientes lámparas y alarmas.















-  Lámpara de detección y solución de problemas (Fig. F-2)
-  Lámpara de mantenimiento del filtro (Fig. F-3)
-  Lámpara de mantenimiento de los cepillos (Fig. F-4)
-  Lámparas del temporizador (Fig. F-6)
-  Lámpara de la alarma (Fig. F-9)
-  Lámpara del aspirador (Fig. F-10)
-  Lámpara del sensor de límite (Fig. F-11)

1. Identifique el problema usando la siguiente tabla.
2. Solucione el problema.
3. Oprima el botón de encendido  (Fig. F-8) en el robot limpiador o el botón de inicio/parada  (Fig. G-2) en el control remoto para pasar al modo en espera. La indicación de error se detendrá y el robot limpiador estará listo para la limpieza.

AVISO: Si el error vuelve a ocurrir, apague y encienda el robot limpiador.







AVISO: Si el problema persiste una vez realizada la medida correctiva, consulte a su Centro de Servicio Makita más cercano.



| Indicación | Causa/solución |
|--|--|
| La lámpara  destella una vez, dos veces o 6 veces para cada secuencia | <ul style="list-style-type: none"> • La rueda de tracción está colgando. • El robot limpiador se ha atorado en alguna barrera. • El robot limpiador ha sido expuesto a la luz directa del sol. • El robot limpiador se ha detenido sobre un piso de color negro. <p>➔ Aleje el robot limpiador de esa área. ➔ Si el error vuelve a ocurrir, limpie los sensores de caída (Fig. O-1).</p> |
| La lámpara  destella 3 veces para cada secuencia | <ul style="list-style-type: none"> • Ha ocurrido un error de uno de los sensores del parachoques. <p>➔ Empuje el parachoques (Fig. P-2) 10 veces.</p> |
| La lámpara  destella 4 veces para cada secuencia | <ul style="list-style-type: none"> • Se han enredado hebras y cabellos en las ruedas de tracción. <p>➔ Retírelos de las ruedas de tracción (Fig. M-2).</p> <ul style="list-style-type: none"> • El robot limpiador ha pasado a través de un área confinada en la que su superficie ha sido presionada. <p>➔ No se trata de una avería.</p> |

| | |
|--|---|
| La lámpara  destella 5 o 7 veces para cada secuencia | <ul style="list-style-type: none"> El robot limpiador se ha sobrecalentado. → Apague el robot limpiador, retire el (los) cartucho(s) de batería y espere una hora. Utilice el robot limpiador únicamente a una temperatura ambiente que no exceda los 40°C (104°F). |
| Las lámparas  y  destellan una vez para cada secuencia | <ul style="list-style-type: none"> El colector de polvo o el filtro no ha sido instalado. → Instale el colector de polvo o el filtro. |
| La lámpara  y todas las lámparas  destellan una vez para cada secuencia | <ul style="list-style-type: none"> La carga restante de la batería no fue suficiente ( o ) para comenzar la limpieza. → Cargue por completo los cartuchos de batería. |
| Las lámparas  y  se encienden | <ul style="list-style-type: none"> Se han enredado hebras y cabellos en las ruedas de tracción. → Retírelos de las ruedas de tracción (Fig. M-2). El robot limpiador ha pasado a través de un área confinada en la que su superficie ha sido presionada. → No se trata de una avería. |
| Las lámparas  y  se encienden | <ul style="list-style-type: none"> Ha ocurrido un error de uno de los sensores. → Apague el robot limpiador y luego enciéndalo. |
| Las lámparas  y  se encienden | <ul style="list-style-type: none"> Ha ocurrido un error en el robot limpiador. → Apague el robot limpiador y luego enciéndalo. |
| La lámpara  destella una vez para cada secuencia | <ul style="list-style-type: none"> Se han enredado hebras y cabellos en los cepillos laterales y el cepillo principal. → Retírelos de los cepillos (Figs. A, N-3). |
| La lámpara  se enciende | <ul style="list-style-type: none"> El colector de polvo está lleno de polvo y suciedad o el filtro está obstruido. → Vacíe el colector de polvo (Fig. K-2) y limpie el filtro (Fig. K-5). |

SOLUCIÓN DE PROBLEMAS

NOTA: Si el problema persiste después de efectuar la medida correctiva, consulte a su Centro de Servicio Makita más cercano.

| Sintoma | Causa/solución |
|---|---|
| La lámpara no enciende al oprimir el botón  El robot limpiador no funciona al oprimir el botón en el robot limpiador o el control remoto. | <ul style="list-style-type: none"> → Instale los cartuchos de batería correctamente. → Cargue por completo los cartuchos de batería. → Oprima el botón  para encender el robot limpiador. |
| El robot limpiador no funciona. | <ul style="list-style-type: none"> → Si la lámpara de detección y solución de problemas , la lámpara de mantenimiento del filtro  o la lámpara de mantenimiento de los cepillos  se enciende o destella, consulte la sección "RESTABLECIMIENTO DEL ROBOT LIMPIADOR" para solucionar el problema. → Si la lámpara piloto destella lentamente, oprima y mantenga presionado el botón de encendido  en el robot limpiador hasta que todos los indicadores se apaguen, o presione el botón de apagado  en el control remoto para borrar el temporizador. |
| El robot limpiador comienza la operación automáticamente. | <ul style="list-style-type: none"> El temporizador automático ha sido activado. |
| El robot limpiador detiene la operación durante la limpieza. | <ul style="list-style-type: none"> → Apague el robot limpiador y luego retire cualquier cordón, cuerda, etc. de las ruedas de tracción. → Si el robot limpiador se ha atorado en una barrera u otro obstáculo, mueva el robot limpiador a otro lugar. |
| La velocidad de desplazamiento no es constante. | <ul style="list-style-type: none"> Si algún obstáculo ha sido detectado, el robot limpiador reducirá la velocidad debido a que le toma tiempo calcular la dirección de recorrido. Esto no indica una falla del robot limpiador. |
| El robot limpiador no se desplaza en línea recta. | <ul style="list-style-type: none"> → Apague el robot limpiador y luego retire cualquier objeto extraño enredado en las ruedas de tracción. → Limpie los sensores ultrasónicos. |
| El robot limpiador está golpeando obstáculos con más frecuencia que antes. | <ul style="list-style-type: none"> → Limpie los sensores ultrasónicos. |
| El robot limpiador se cae por las escaleras o a un piso inferior. | <ul style="list-style-type: none"> → Limpie los sensores de caída. El robot limpiador podría no evitar las diferencias de nivel de 5,5 cm (2-3/16") o menos. Esto no indica una falla del robot limpiador. |
| El sonido de operación es más alto de lo normal. | <ul style="list-style-type: none"> → Vacíe el colector de polvo y limpie el filtro, los cepillos laterales y el cepillo principal. |

| | |
|---|---|
| La potencia de succión no es lo suficientemente fuerte para recoger el polvo y la suciedad. | <p>→ Vacíe el colector de polvo y limpie el filtro.</p> <p>→ Oprima el botón del aspirador  en el robot limpiador o en el control remoto para encender el ventilador del aspirador.</p> |
| Los cepillos laterales se caen. | → Instale los cepillos laterales correctamente (Fig. A). |
| Los cepillos laterales no giran o giran con dificultad. | <p>→ Limpie los cepillos laterales y el cepillo principal.</p> <p>→ Instale el cepillo principal y la placa correctamente (Fig. N).</p> |
| El aire de escape huele. | → Vacíe el colector de polvo y limpie el filtro. |
| El control remoto no funciona. | <p>→ Instale las baterías del control remoto correctamente (Fig. E).</p> <p>→ Reemplace las baterías con unas nuevas.</p> <p>→ Oprima el botón de encendido  en el robot limpiador para encenderlo.</p> <p>→ Colóquese más cerca del robot limpiador o retire los obstáculos entre el robot limpiador y el control remoto.</p> <p>→ Deje de usar el robot limpiador cerca de equipos que utilicen radiofrecuencias en la banda 2,4 GHz (microondas de cocina, dispositivos Bluetooth, dispositivos Wi-Fi, etc.) o aléjelo de éstos.</p> <p>→ Apague el robot limpiador y luego enciéndalo.</p> |
| El temporizador automático no funciona. | <p>→ Use cartuchos de batería completamente cargados.</p> <p>→ Vuelva a activar el temporizador automático.</p> |

ACCESORIOS OPCIONALES

⚠PRECAUCIÓN: Estos accesorios o aditamentos están recomendados para ser utilizados con su herramienta Makita especificada en este manual. El empleo de cualquier otro accesorio o aditamento podría ocasionar un riesgo de lesiones personales. Utilice únicamente el accesorio o aditamento para su propósito designado.

- Cinta delimitadora
- Cepillo lateral
- Cepillo principal
- Placa inferior
- Filtro
- Batería y cargador originales de Makita

NOTA: Algunos de los artículos en la lista pueden incluirse en el paquete de la herramienta como accesorios estándar. Éstos pueden variar de país a país.

INFORMACIÓN DE REFERENCIA

Makita Corporation así como sus subsidiarias, filiales y distribuidoras podrán utilizar la Información sobre el uso para fines de servicios postventa tales como el mantenimiento y la reparación.

La información sobre el uso consiste en un número de operaciones, la carga de distribución, la información sobre errores, el estado de operación y/o el registro de mantenimiento de la herramienta eléctrica.

Contiene ID de la FCC: GT3FC020

Precaución de la FCC (Comisión Federal de Comunicaciones)

Los cambios o las modificaciones que no hayan sido expresamente aprobados por la parte responsable del cumplimiento podrían anular la autoridad del usuario para operar el equipo.

Nota: Este equipo fue sometido a pruebas y se ha comprobado que cumple con los límites para un dispositivo digital Clase B, conforme a lo dispuesto en la parte 15 de las Normas de la FCC. Estos límites están diseñados para proporcionar una protección razonable contra una interferencia dañina en una instalación residencial. Este equipo genera, usa y puede irradiar energía de radiofrecuencia y, si no se instala y se usa de acuerdo con las instrucciones, puede causar una interferencia dañina a las radiocomunicaciones. Sin embargo, no hay ninguna garantía de que la interferencia no ocurrirá en una instalación en particular. Si este equipo llega a causar una interferencia dañina a la recepción de radio o televisión, lo cual puede determinarse encendiendo y apagando el equipo, el usuario deberá intentar corregir la interferencia tomando una o varias de las siguientes medidas:

- Reorientar o reubicar la antena receptora.
- Aumentar la separación entre el equipo y el receptor.
- Conectar el equipo a una toma de corriente en un circuito distinto al cual esté conectado el receptor.
- Consultar al distribuidor o a un técnico experto en radio/TV para solicitar asistencia.

Cumplimiento del requerimiento 15.407(c) de la FCC

El software siempre inicia la transmisión de datos, que se transfiere a través del MAC, por la banda base digital y analógica y, finalmente, hasta el chip de RF. El MAC inicia varios paquetes especiales. Éstos son la única vía para que la parte de la banda base digital encienda el transmisor de RF, que después se apaga al final del paquete. Por lo tanto, el transmisor solo estará encendido mientras se esté transmitiendo uno de los paquetes mencionados anteriormente. En otras palabras, este dispositivo interrumpe la transmisión de manera automática en caso de no haber información que transmitir o si se produce una falla operativa.

Contiene IC: 3683A-FC020

Cumplimiento del requerimiento RSS-210 A9.4.4 de la IC

El software siempre inicia la transmisión de datos, que se transfiere a través del MAC, por la banda base digital y analógica y, finalmente, hasta el chip de RF. El MAC inicia varios paquetes especiales. Éstos son la única vía para que la parte de la banda base digital encienda el transmisor de RF, que después se apaga al final del paquete. Por lo tanto, el transmisor solo estará encendido mientras se esté transmitiendo uno de los paquetes mencionados anteriormente. En otras palabras, este dispositivo interrumpe la transmisión de manera automática en caso de no haber información que transmitir o si se produce una falla operativa.

Este dispositivo cumple con la Parte 15 de las Normas de la FCC y con las normas de exención de licencias RSS del Departamento de Industria de Canadá (IC). La operación está sujeta a las siguientes dos condiciones: (1) es posible que este dispositivo no cause una interferencia perjudicial y (2) este dispositivo debe aceptar cualquier interferencia recibida, incluyendo aquella que pueda causar la operación no deseada de este dispositivo.

Este equipo cumple con los límites de exposición a la radiación de la FCC/IC establecidos para un entorno no controlado y cumple con las directrices de exposición a radiofrecuencia (RF) de la FCC y con las normas de exposición a radiofrecuencia (RF) RSS-102 de la IC. Este equipo cuenta con niveles muy bajos de energía de RF que se deben cumplir sin someterse a pruebas de tasa de absorción específica (SAR).

IMPORTANTES INSTRUÇÕES DE SEGURANÇA

Precauções básicas devem ser seguidas sempre que se utiliza um eletrodoméstico, incluindo as seguintes:

LEIA TODAS AS INSTRUÇÕES ANTES DE USAR ESTE APARELHO.

AVISO - Para reduzir o risco de incêndio, choque elétrico ou ferimentos:

1. Não deixe o aparelho com a bateria instalada. Remova a bateria do aparelho quando não estiver em uso e antes de fazer a manutenção.
2. Não deixe sobre superfícies molhadas.
3. Esta máquina não se destina ao uso por crianças. Não permita que seja utilizada como um brinquedo. Atenção cuidadosa é necessária quando utilizada próximo de crianças.
4. Use somente conforme descrito neste manual. Use somente os acessórios recomendados pelo fabricante.
5. Não utilize com a bateria danificada. Caso o aparelho não esteja funcionando como deveria, tenha sido derrubado, danificado, deixado ao ar livre ou derrubado na água, envie para um centro de assistência técnica.
6. Não manuseie o aparelho com as mãos molhadas.
7. Não coloque objetos nas aberturas. Não utilize se houver aberturas bloqueadas; mantenha livre de poeira, fiapos, cabelos e outros materiais que possam reduzir o fluxo de ar.
8. Mantenha o cabelo, roupas largas, dedos e demais partes do corpo afastados das aberturas e partes móveis.
9. Desligue todos os controles antes de remover a bateria.
10. Não aspire líquidos inflamáveis ou combustíveis, como gasolina, nem use em áreas onde estes possam estar presentes.
11. Use somente o carregador fornecido pelo fabricante para recarregar.
12. Não aspire nada que esteja queimando ou emitindo fumaça, tal como cigarros, fósforos ou brasas.
13. Não utilize sem os filtros.
14. Não carregue a bateria ao ar livre.

Utilização e cuidados com a ferramenta a bateria

15. Recarregue somente com o carregador especificado pelo fabricante. Um carregador adequado para um determinado tipo de conjunto de baterias pode criar risco de incêndio quando usado com outro conjunto de baterias.
16. Use ferramentas elétricas somente com conjuntos de baterias especificamente designados. O uso de outros conjuntos de baterias pode criar risco de ferimentos e de incêndio.
17. Quando não estiver usando a bateria, guarde-a longe de objetos metálicos como cliques de papel, moedas, chaves, pregos, parafusos ou outros objetos metálicos pequenos que possam fazer a conexão de um terminal ao outro. Um curto-circuito nos terminais da bateria pode causar queimaduras ou incêndio.
18. O fluido pode escapar da bateria em condições incorretas de uso; evite o contato com ele. Se ocorrer um contato acidental, lave com bastante água. Se o fluido entrar nos olhos, procure atendimento médico. Fluido ejetado da bateria pode causar irritação ou queimaduras.

Avisos de segurança adicionais:

Para uso somente com as baterias Makita modelos BL1815N, BL1820B, BL1830, BL1830B, BL1840B, BL1850B e BL1860B, e carregadores Makita modelos DC18RC, DC18RD, DC18SE, DC18SF e DC18SD

CUIDADO - Para reduzir o risco de ferimentos causados por partes móveis, retire a bateria antes de fazer a manutenção.

1. Não utilize ao ar livre, nem em superfícies molhadas.
2. Não manuseie o carregador, incluindo a tomada e os terminais do carregador, com as mãos molhadas.
3. Retire os cabos de outros aparelhos da área a ser limpa.
4. Não opere o aspirador em um cômodo onde haja um bebê ou uma criança dormindo.
5. Não opere o aspirador em uma área onde haja velas acesas ou objetos frágeis no piso a ser limpo.
6. Não opere o aspirador em um cômodo onde haja velas acesas ou móveis que o aspirador possa acidentalmente atingir ou contra os quais possa se chocar.
7. Não permita que crianças sentem no aspirador.
8. Não utilize o aspirador em superfícies molhadas.
9. Não carregue a unidade ao ar livre.
10. Use somente o carregador fornecido pelo fabricante para recarregar.
11. Não incinere o aparelho, mesmo se estiver seriamente danificado. As baterias podem explodir no fogo.

GUARDE ESTAS INSTRUÇÕES.

Este aparelho se destina ao uso comercial.

(Consulte a última parte deste manual de instruções para ver todas as ilustrações.)

ESPECIFICAÇÕES

| | |
|---|---|
| Bateria padrão | BL1815N, BL1820B, BL1830, BL1830B, BL1840B, BL1850B, BL1860B |
| Carregador compatível | DC18RC, DC18RD, DC18SE, DC18SF, DC18SD |
| Vida útil da bateria (utilizando baterias de íons de lítio opcionais) | Aproximadamente 120 min usando duas baterias BL1830 (18 V, 3 Ah cada) |
| | Aproximadamente 200 min usando duas baterias BL1850 (18 V, 5 Ah cada) |
| Capacidade do coletor | 2,5 L |
| Dimensões (l/c/a) (incl. baterias BL1830) | Aproximadamente 460 x 460 x 180 mm (18-1/8" x 18-1/8" x 7-1/8") |
| Peso (incl. duas baterias BL1830) | Aproximadamente 7,8 kg (17,2 lbs) |

- Em função de nosso programa contínuo de pesquisa e desenvolvimento, as especificações contidas neste documento estão sujeitas a alterações sem aviso prévio.
- As especificações podem variar de país para país.

Símbolos



Leia o manual de instruções.



Não pise nem coloque objetos sobre o Aspirador de Pó Robotizado.



Não utilize o Aspirador de Pó Robotizado junto a chamas, materiais inflamáveis e/ou perigosos.



Limpe os sensores de descida na parte inferior se estiverem sujos ou húmidos.

Indicação de uso

O Aspirador de Pó Robotizado destina-se à limpeza de chãoes interiores. O controlador remoto liga-se ao Aspirador de Pó Robotizado sem fios (ZigBee 2,4 GHz).

PRECAUÇÕES DE SEGURANÇA



Não use o Aspirador de Pó Robotizado próximo a substâncias inflamáveis, nem para aspirá-las. Isto pode resultar em explosão ou incêndio.

- Querosene, gasolina, incenso, velas
- Benzina, tiner
- Pontas de cigarro
- Toner ou outras substâncias combustíveis
- Produtos para limpeza de carpete e outras substâncias que formem espuma

Não use o Aspirador de Pó Robotizado em locais molhados, que possam ficar molhados, ou locais com temperaturas e umidade elevadas. Além disso, não aspire água.

Isto pode resultar em choque elétrico, curto-circuito, incêndio, deformação ou mau funcionamento.

- Cozinhas e outras áreas onde água seja usada
- Banheiros
- Chuveiros
- Sótãos, etc.

Não toque no Aspirador de Pó Robotizado com as mãos molhadas.

Isto pode resultar em choque elétrico.

Não use o Aspirador de Pó Robotizado próximo a fogões e outros equipamentos de aquecimento.

Isto pode resultar em choque elétrico, curto-circuito, incêndio, deformação ou mau funcionamento.

Não use o Aspirador de Pó Robotizado nos tipos de locais a seguir.

Isto pode resultar em choque elétrico ou ferimentos.

- Próximo a crianças ou pessoas com capacidade física, sensorial ou mental reduzidas, ou que não tenham a experiência e o conhecimento necessários
- Próximo a animais
- Próximo a um grande número de pessoas, ou em áreas de alta circulação

Não permita que crianças sem supervisão nem pessoas incapazes de expressar suas próprias vontades ou de operar o Aspirador de Pó Robotizado sozinhas utilizem o Aspirador de Pó Robotizado.

Isto pode resultar em choque elétrico ou ferimentos.

Interrompa a operação imediatamente no caso de anormalidade ou mau funcionamento, como os mencionados a seguir.

O não cumprimento desta instrução pode resultar na emissão de fumaça, em incêndio ou choque elétrico.

- O Aspirador de Pó Robotizado não funciona, ainda que esteja ligado.
- O Aspirador de Pó Robotizado está deformado ou excepcionalmente quente.
- O Aspirador de Pó Robotizado às vezes para durante a operação.
- O Aspirador de Pó Robotizado emite ruídos anormais durante a operação.
- O Aspirador de Pó Robotizado emite cheiro de queimado.

Desligue o Aspirador de Pó Robotizado nos locais onde seu uso for proibido.

O não cumprimento desta instrução pode afetar a operação correta de equipamentos médicos. Certifique-se de seguir as instruções de cada instituição médica quando usar equipamentos que emitem ondas de rádio no interior dessas instituições.

Não use o Aspirador de Pó Robotizado em áreas estreitas, nem em locais elevados não fechados.

Isto pode fazer com que o Aspirador de Pó Robotizado caia, resultando em ferimentos e mau funcionamento.

- Escadas
- Sobre mesas, prateleiras, cômodas, geladeiras, etc.
- Mezaninos, lofts, pisos com vãos abertos diretos sobre escadarias ou vestíbulos, etc.
- Locais com inclinações de 10° ou mais

Não exponha o Aspirador de Pó Robotizado diretamente à luz solar nem a raios infravermelhos.

A operação incorreta devido a um erro do sensor pode fazer com que o Aspirador de Pó Robotizado caia, resultando em ferimentos ou mau funcionamento.

- Aquecedores halógenos
- Controles remotos, sensores, etc.
- Raios de sol entrando através de vidros foscos

Retire objetos que possam provocar acidentes em caso de contato com o Aspirador de Pó Robotizado.

O não cumprimento desta instrução pode resultar em ferimentos causados por objetos tombando ou caindo.

- Velas acesas, vasos, etc.
- Equipamentos eletrônicos com controles localizados aproximadamente à mesma altura do Aspirador de Pó Robotizado.

Não cubra o Aspirador de Pó Robotizado.

Isto pode resultar em incêndio causado por aquecimento excessivo.

Não suba no Aspirador de Pó Robotizado nem coloque objetos pesados sobre ele. Não submetá a choques físicos fortes.

Isto pode resultar em ferimentos, danos ou mau funcionamento.

Preste particular atenção a crianças próximas ao Aspirador de Pó Robotizado.

Nunca modifique o Aspirador de Pó Robotizado.

Isto pode resultar em incêndio, choque elétrico ou ferimentos.

Para reparos, consulte o revendedor onde você adquiriu o Aspirador de Pó Robotizado.

Não bloqueie nem insira objetos estranhos metálicos ou facilmente combustíveis nas aberturas de sucção e escape. Além disso, não use o Aspirador de Pó Robotizado próximo a objetos que possam bloquear a abertura de sucção.

Isto pode resultar em choque elétrico, incêndio ou mau funcionamento.

Não aqueça nem exponha o Aspirador de Pó Robotizado ao fogo, não o deixe em locais quentes como perto de chamas ou de fogões, não o exponha à luz solar direta nem o deixe no interior de veículos sob o sol quente.

Isto pode resultar em curto-circuito, incêndio, ou provocar vazamento de fluido da bateria ou a ruptura desta.

Não lave nem exponha o Aspirador de Pó Robotizado* a água ou detergentes.

Isto pode resultar em choque elétrico, curto-circuito ou incêndio.

* Exceto a escova principal, a placa inferior, as escovas laterais, a caixa de pó e o filtro

Não toque nas rodas de acionamento nem coloque as mãos ou os pés sob o Aspirador de Pó Robotizado durante a operação.

Isto pode resultar em ferimentos.

Preste particular atenção a crianças próximas ao Aspirador de Pó Robotizado.

Não bloqueie nem insira materiais estranhos nos sensores do Aspirador de Pó Robotizado.

Isto pode resultar em falhas operacionais, ferimentos devido à queda do Aspirador de Pó Robotizado causada pela operação incorreta, ou mau funcionamento.

Não prenda fitas adesivas nos sensores ou nas rodas. Não modifique o formato do para-choque ou das rodas, nem pressione o para-choque usando força excessiva.

Isto pode resultar em falhas operacionais, ferimentos devido à queda do Aspirador de Pó Robotizado causada pela operação incorreta, ou mau funcionamento.

Limpe periodicamente os sensores.

O não cumprimento desta instrução pode resultar em falhas operacionais, ferimentos devido à queda do Aspirador de Pó Robotizado causada pela operação incorreta, ou mau funcionamento.

Não use fita-limite (vendida separadamente) que esteja suja, descascada ou rasgada.

Isto pode resultar em ferimentos devido à queda do Aspirador de Pó Robotizado causada pela operação incorreta.



Não use o Aspirador de Pó Robotizado nos locais a seguir.

Isto pode fazer com que o equipamento opere incorretamente.

- No interior de hospitais ou próximo de equipamentos médicos
- No interior de aeronaves
- Próximo de equipamentos eletrônicos que exijam controle de precisão ou que utilizem sinais fracos.

Certifique-se de manter o Aspirador de Pó Robotizado e o controle remoto a uma distância de mais de 15 cm (5-7/8") de marca-passos cardíacos e desfibriladores implantáveis.

O não cumprimento desta instrução pode provocar o mau funcionamento de dispositivos médicos.

Não insira materiais estranhos em vãos e aberturas.

Isto pode resultar em choque elétrico ou ferimentos.

Tome cuidado para não prender os dedos enquanto estiver limpando o Aspirador de Pó Robotizado.

Isto pode resultar em ferimentos.

Certifique-se de ler este MANUAL DE INSTRUÇÕES atentamente antes de utilizar o Aspirador de Pó Robotizado.

O não cumprimento desta instrução pode resultar em ferimentos ou mau funcionamento.



Interrompa imediatamente o uso da bateria se observar odor desagradável, vazamento da bateria, aquecimento anormal, deformação ou descoloração.

O não cumprimento desta instrução pode resultar em mau funcionamento.

Não use o Aspirador de Pó Robotizado ao ar livre ou em locais de onde ele possa sair para áreas ao ar livre.

Isto pode resultar em mau funcionamento.

Não use o Aspirador de Pó Robotizado nos locais a seguir.

Isto pode resultar em mau funcionamento.

- Locais onde partículas de óleo de cozinha ou outros óleos estejam suspensas no ar

- Locais onde aerossóis ou produtos químicos sejam utilizados, como em barbearias, salões de beleza e lavanderias a seco
- Locais empoeirados

Não use o Aspirador de Pó Robotizado nos locais a seguir.

Isto pode danificar revestimentos de piso ou arranhar as superfícies de pisos.

- Locais com revestimentos de piso que possam ser facilmente danificados (pele de carneiro, feltro, etc.).
- Pisos de madeira ou mármore não acabados
- Pisos recém-encerados

Não use o Aspirador de Pó Robotizado em revestimentos de piso com pelo longo (7 mm (9/32") ou mais).

Isto pode resultar em danos ao revestimento do piso ou provocar o mau funcionamento do Aspirador de Pó Robotizado.

Não use o Aspirador de Pó Robotizado em pisos com superfícies rígidas e desniveladas, tais como pisos de concreto, etc.

Isto pode resultar no maior desgaste das escovas e das rodas.

Não use o Aspirador de Pó Robotizado se as escovas ou as rodas estiverem desgastadas.

Isto pode resultar em arranhões nas superfícies dos pisos.

Interrompa a operação e consulte o revendedor onde você adquiriu o Aspirador de Pó Robotizado.

Remova partículas arenosas aderidas à escova principal, às escovas laterais e às rodas.

O não cumprimento desta instrução pode resultar em arranhões na superfície dos pisos.

Não aspire os itens a seguir.

Isto pode arranhar ou obstruir o interior do Aspirador de Pó Robotizado ou resultar em mau funcionamento.

- Líquidos ou resíduos molhados
- Produtos químicos ou óleos
- Excrementos de animais
- Grandes quantidades de areia ou pó
- Objetos afiados ou cortantes (vidro, lâminas, alfinetes, etc.)
- Resíduos de papel ou vinil de tamanho grande
- Cordões ou fios

Limpe o filtro após realizar a aspiração de pós finos (gesso, cimento, calcário, etc.).

O não cumprimento desta instrução pode resultar em mau funcionamento.

Não use o Aspirador de Pó Robotizado se o filtro estiver entupido ou os sensores estiverem sujos.

Isto pode resultar em mau funcionamento.

Não lubrifique a escova rotativa ou outras partes móveis.

Isto pode resultar na formação de fissuras no plástico.

GUARDE ESTAS INSTRUÇÕES.

Utilização e cuidados com a ferramenta a bateria

1. Recarregue somente com o carregador especificado pelo fabricante. Um carregador adequado para um determinado tipo de conjunto de baterias pode criar risco de incêndio quando usado com outro conjunto de baterias.
2. Use ferramentas elétricas somente com conjuntos de baterias especificamente designados. O uso de outros conjuntos de baterias pode criar risco de ferimentos e de incêndio.
3. Quando o conjunto de baterias não estiver em uso, mantenha-o longe de cliques de papel, moedas, chaves, pregos, parafusos ou outros objetos metálicos pequenos que possam conectar um terminal a outro.
4. Sob condições extremas, líquido de bateria pode ser expelido; evite o contato. Em caso de contato acidental, lave com água.

Importantes instruções de segurança para a bateria

1. Antes de usar a bateria, leia todas as instruções e marcações de precaução (1) no carregador da bateria, (2) na bateria e (3) no produto que estiver usando a bateria.
2. Não desmonte a bateria.
3. Se o tempo de operação se tornar significativamente mais curto que o normal, interrompa a operação imediatamente. Isso pode resultar no risco de superaquecimento, de possíveis queimaduras e até mesmo de uma explosão.
4. Em caso de contato do eletrólito com os olhos, lave-os com água limpa e procure um médico imediatamente. Isso pode resultar na perda da visão.
5. Não coloque a bateria em curto-circuito:
 - (1) Não toque nos terminais com nenhum material condutor.
 - (2) Evite guardar a bateria em um recipiente contendo outros objetos metálicos como pregos, moedas, etc.
 - (3) Não exponha a bateria à água ou à chuva. Um curto-circuito da bateria pode causar um grande fluxo de corrente, superaquecimento, possíveis queimaduras e até mesmo avarias.
6. Não guarde o Aspirador de Pó Robotizado e a bateria em locais onde a temperatura possa atingir ou exceder 50°C (122°F).
7. Não incinere a bateria, mesmo que ela esteja seriamente danificada ou totalmente desgastada. A bateria pode explodir no fogo.
8. Tome cuidado para não derrubar nem bater a bateria.
9. Não utilize uma bateria danificada.
10. Siga as regulamentações locais a respeito do descarte de baterias.

GUARDE ESTAS INSTRUÇÕES.

⚠PRECAUÇÃO: Use somente baterias Makita genuínas. O uso de baterias Makita não genuínas ou de baterias que tenham sido alteradas, poderá resultar na ruptura da bateria, provocando incêndios, ferimentos pessoais e danos. Isso também invalidará a garantia da Makita para a ferramenta e o carregador Makita.

Sugestões para manter a máxima vida útil da bateria

1. **Carregue a bateria antes que ela fique totalmente descarregada. Interrompa a operação e carregue a bateria sempre que observar menos potência na ferramenta.**
2. **Nunca recarregue uma bateria que já esteja totalmente carregada. A sobrecarga reduz a vida útil da bateria.**
3. **Carregue a bateria em uma faixa de temperatura ambiente de 10°C - 40°C (50°F - 104°F). Se a bateria estiver quente, aguarde até que esfrie antes de carregá-la.**
4. **Recomenda-se carregar a bateria antes de guardá-la por um período de tempo prolongado (mais de seis meses).**

Sistema de proteção da ferramenta/bateria

O Aspirador de Pó Robotizado é equipado com um sistema de proteção de baterias que CORTA automaticamente a alimentação de energia do motor para prolongar o ciclo de vida do Aspirador de Pó Robotizado e das baterias. O Aspirador de Pó Robotizado para automaticamente nas condições a seguir.

Sobrecarga

Quando o Aspirador de Pó Robotizado é sobrecarregado, e uma corrente anormalmente alta é consumida, o Aspirador de Pó Robotizado para automaticamente sem nenhuma indicação. Para reiniciar o Aspirador de Pó Robotizado, desligue a alimentação, elimine a causa da sobrecarga e religue a alimentação.

Superaquecimento

Quando o Aspirador de Pó Robotizado supera a temperatura, a lâmpada  pisca 5 ou 7 vezes para cada sequência e o Aspirador de Pó Robotizado para automaticamente. Neste caso, deixe o Aspirador de Pó Robotizado esfriar antes de tornar a ligá-lo.













Descarga excessiva

Quando a carga remanescente da bateria se torna baixa, o Aspirador de Pó Robotizado para automaticamente e não responde a nenhuma operação de comutação do interruptor. Neste caso, remova e recarregue as baterias.









BOTÕES E INDICADORES

Você pode encontrar detalhes sobre as peças procurando pelo número da figura que corresponde a cada peça neste documento (p.ex., procure pela "Fig. F-8" para verificar o botão de ACIONAMENTO ).

Aspirador de Pó Robotizado (Fig. F)

1. Lâmpada piloto
2.  Lâmpada de diagnóstico e resolução de problemas
3.  Lâmpada de manutenção do filtro
4.  Lâmpada de manutenção das escovas
5.  Indicadores de bateria (para as baterias direita e esquerda)
6.  Botão e lâmpadas do temporizador
7.  Botão e lâmpadas do modo automático
 : Modo de padrão ordenado de movimento
 : Modo aleatório
8.  Botão de ACIONAMENTO (partir/parar)
9.  Botão e lâmpada do sinalizador acústico
10.  Botão e lâmpada de vácuo
11.  Botão e lâmpada do sensor de limite

Controle remoto (Fig. G)

1.  Botão de DESLIGAMENTO
2.  Botão partir/parar
3.  Botão do localizador
4.  /  Botões do modo automático
5.  Botão do temporizador
6.  Botão do sinalizador acústico
7.  Botão de vácuo

ANTES DE UTILIZAR

Montagem e instalação da bateria

⚠PRECAUÇÃO: Certifique-se sempre de desligar o Aspirador de Pó Robotizado antes de executar qualquer trabalho no Aspirador de Pó Robotizado.

Acessórios fornecidos

Verifique se os itens listados a seguir estão incluídos na embalagem.

- Baterias AAA (LR03) (2)
- Escovas laterais (4, incl. duas escovas sobressalentes)
- Parafusos para instalação das escovas laterais (4)
- Fita-limite (1, 15 m (49,2 pés))
- Manual de instruções (1)
- Guia de acionamento rápido (1)
- Notas sobre o uso (1)

Como instalar as escovas laterais (Fig. A)

Instale as escovas laterais nos dois lados da parte inferior dianteira do Aspirador de Pó Robotizado.

OBSERVAÇÃO: Antes de trabalhar, certifique-se de colocar um tapete ou outro material amortecedor no piso para evitar danos ao piso e ao Aspirador de Pó Robotizado (Fig. B).

1. Coloque uma escova lateral no cabeçote do eixo rotativo do Aspirador de Pó Robotizado, encaixando a ranhura da escova no cabeçote do eixo.
2. Prenda a escova lateral usando o parafuso fornecido.

OBSERVAÇÃO: Certifique-se de que o Aspirador de Pó Robotizado seja operado com as escovas laterais instaladas.

Como instalar as baterias

Alinhe a ranhura (Fig. C-2) da bateria à lingueta (Fig. C-3) na base das baterias e deslize-a em posição. Insira-a até encaixar em posição com um pequeno clique.

Você poderá ver o indicador vermelho (Fig. C-1) no lado superior do botão de liberação se a bateria não estiver completamente encaixada.

⚠️ PRECAUÇÃO: Deve-se tomar cuidado ao instalar as baterias para evitar que os dedos não fiquem presos entre a base e a bateria.

O Aspirador de Pó Robotizado opera com somente uma bateria instalada de cada lado da base das baterias.

Para remover a bateria, deslize-a para fora da base enquanto pressiona o botão de liberação (Fig. D-1) na bateria.

Como instalar baterias no controle remoto (Fig. E)

Deslize a tampa do compartimento das baterias e coloque duas baterias AAA (LR03), tomando cuidado em alinhar corretamente a polaridade (+/-).





OBSERVAÇÃO: Não use baterias novas e usadas juntas, nem use baterias de tipos diferentes juntas.

OBSERVAÇÃO: Caso o controle remoto não vá ser utilizado por um período prolongado de tempo, remova as baterias.

⚠️ PRECAUÇÃO: Se eletrólito vazar das baterias e entrar em contato com a pele ou os olhos, lave imediatamente com água.

Como emparelhar o Aspirador de Pó Robotizado e o controle remoto

O Aspirador de Pó Robotizado já é fornecido emparelhado com o controle remoto. No entanto, o processo de emparelhamento deve ser realizado novamente se você trocar o controle remoto.

1. Mantenha os botões do temporizador  (Fig. F-6) e do modo automático  (Fig. F-7) simultaneamente pressionados no Aspirador de Pó Robotizado até que o sinalizador acústico soe duas vezes.
2. Mantenha os botões do temporizador  (Fig. G-5) e do localizador  (Fig. G-3) simultaneamente pressionados no controle remoto até que o sinalizador acústico soe uma vez.

Se o emparelhamento falhar e o sinalizador acústico soar 5 vezes, tente emparelhar novamente.

Como organizar cômodos

Para assegurar um movimento perfeito

- Feche as portas do cômodo. Se a diferença no nível da soleira da porta for pequena o bastante para o Aspirador de Pó Robotizado passar sobre ela sem problemas, a porta também pode ser deixada aberta para que o Aspirador de Pó Robotizado prossiga e limpe o cômodo adjacente.
- Coloque obstáculos em frente de móveis que possam ser facilmente danificados, etc.
- Coloque obstáculos para impedir que o Aspirador de Pó Robotizado entre em locais onde possa ficar preso, como sob prateleiras baixas, por exemplo.
- Coloque em outro cômodo objetos altos, finos, instáveis e outros objetos que possam ser facilmente derrubados.
- Trave os rodízios de carrinhos e outros objetos, ou coloque-os em outro cômodo.
- Disponha cabos e cordões elétricos ao longo das paredes.
- Coloque em outro cômodo almofadas, livros e outros objetos que possam impedir o movimento do Aspirador de Pó Robotizado.
- Suspenda cortinas e outros objetos que estejam encostando no piso.
- Coloque em outro cômodo revestimentos de piso com fios que possam ser facilmente puxados ou que tenham diferenças de nível, e revestimentos finos que possam deslizar facilmente.
- Dobre borlas de revestimentos de piso por baixo destes.
- Retire objetos pequenos ou caros que possam ser facilmente aspirados.
- Retire cordões, cintos, fios, papéis finos ou sacos plásticos que estejam no piso.
- Feche totens de tomadas de piso retráteis.
- Cubra todas as grades que dividem seções do piso com tábuas, etc., uma vez que o Aspirador de Pó Robotizado pode detectá-las como barreiras e não atravessá-las.

Como evitar que o Aspirador de Pó Robotizado caia

- Se a área a ser limpa contiver um lance de escadas ou outra seção de onde o Aspirador de Pó Robotizado possa cair, para manter o Aspirador de Pó Robotizado fora dessa seção, coloque objetos com uma altura de 15 cm (5-7/8") ou mais e pesados o bastante para suportar o impacto do Aspirador de Pó Robotizado em frente a essa seção.
- Bloqueie a luz solar e raios infravermelhos com cortinas. (O Aspirador de Pó Robotizado pode cair para um nível mais baixo ao retroceder para evitar a luz do sol ou raios infravermelhos.)
- Feche portas com caixilhos de alumínio. (O Aspirador de Pó Robotizado pode não detectar a diferença de nível entre o caixilho da porta e pode cair para fora da porta.)
- Coloque em outro cômodo revestimentos de piso que estiverem perto de diferenças de nível. (O Aspirador de Pó Robotizado pode não detectar a diferença e cair.)

NOTA

- Não use o Aspirador de Pó Robotizado próximo a substâncias inflamáveis, nem para aspirá-las. (Isto pode resultar em explosão ou incêndio.)
- Não use o Aspirador de Pó Robotizado em locais molhados, que possam ficar molhados, ou locais com temperaturas e umidade elevadas. Além disso, não aspire água. (Isso pode resultar em choque elétrico, curto-circuito, incêndio, deformação ou mau funcionamento.)
- Não use o Aspirador de Pó Robotizado em locais onde a distância entre a parede e uma diferença de nível seja de aproximadamente 1 m (3,3 pés) ou menos. (Em ocasiões raras, o Aspirador de Pó Robotizado pode cair enquanto retrocede.)
- Não use o Aspirador de Pó Robotizado em áreas onde barreiras que o Aspirador de Pó Robotizado não possa transpor estejam localizadas nas proximidades de paredes ou obstáculos. O Aspirador de Pó Robotizado pode ficar preso na barreira enquanto retrocede para evitar a parede ou o obstáculo.
- Desative sistemas de segurança residencial, etc. (O Aspirador de Pó Robotizado pode ser detectado por engano como um intruso.)
- O Aspirador de Pó Robotizado pode não evitar diferenças de nível de 5,5 cm (2-3/16") ou menos.
- Durante a operação, pode haver o aparecimento de ruído em telas de TV. (Isto não é mau funcionamento da televisão.)
- Não deixe o Aspirador de Pó Robotizado com as baterias instaladas por longos períodos de tempo. (O eletrólito das baterias pode vaziar.)
- Não deixe o Aspirador de Pó Robotizado de cabeça para baixo com as baterias instaladas. (Um botão pode ser pressionado, resultando em uma operação indesejada.)

OPERAÇÃO

O Aspirador de Pó Robotizado se movimenta sobre o piso de acordo com o modo automático predefinido, evitando obstáculos com o auxílio de sensores ultrassônicos (Fig. P-1) e coletando poeira, sujeira e outros detritos em seu percurso usando as escovas laterais, a escova principal e o ventilador. Todavia, os sensores podem não detectar um obstáculo em determinadas situações. Se o seu Aspirador de Pó Robotizado se chocar com um obstáculo, o para-choque do Aspirador de Pó Robotizado (Fig. P-2) absorverá o impacto e alterará a direção do deslocamento.

NOTA: Poderá haver casos em que o Aspirador de Pó Robotizado não poderá passar sobre barreiras com altura até 1,5 cm (9/16"), mesmo que o Aspirador de Pó Robotizado seja projetado para passar sobre essas barreiras.

NOTA: O Aspirador de Pó Robotizado pode evitar áreas pintadas de preto, com padrões de grão de madeira preta, ou áreas de vidro.

NOTA: Sob certas condições, é possível que um pouco de pó ou sujeira permaneça depois de concluído um ciclo de limpeza.

NOTA: Comunicações sem fio podem ser interrompidas ou bloqueadas nas seguintes condições:





- No interior de estruturas de concreto reforçado ou de materiais de construção metálicos
- Quando o Aspirador de Pó Robotizado está atrás de um obstáculo
- Próximo a equipamentos de radiocomunicação que utilizam a mesma faixa de frequência
- Próximo a dispositivos que geram campos eletromagnéticos (fornos de micro-ondas, etc.) ou eletricidade estática, ou que causam interferência em ondas de rádio



Operações básicas

⚠PRECAUÇÃO: Certifique-se de que o Aspirador de Pó Robotizado esteja desligado antes de ajustar ou verificar alguma função do Aspirador de Pó Robotizado.

OBSERVAÇÃO: Caso ocorra condensação, desligue o Aspirador de Pó Robotizado e aguarde até que o Aspirador de Pó Robotizado esteja seco antes de reiniciar a operação.

OBSERVAÇÃO: As configurações não são zeradas quando o Aspirador de Pó Robotizado é desligado. Para evitar operações inesperadas, certifique-se de confirmar que as configurações estão corretas através das lâmpadas (Fig. F-6, 7, 9, 11) no Aspirador de Pó Robotizado.



1. Pressione o botão de ACIONAMENTO  (Fig. F-8) no Aspirador de Pó Robotizado.
O Aspirador de Pó Robotizado entra em modo de espera e o indicador de bateria  (Fig. F-5) acende. (Para obter mais detalhes, consulte a seção "Indicador de bateria do Aspirador de Pó Robotizado", adiante.)
2. Pressione repetidamente o botão do modo automático  (Fig. F-7) no Aspirador de Pó Robotizado para selecionar o modo, ou pressione os botões do modo automático  ou  (Fig. G-4) no controle remoto.
A lâmpada do modo selecionado acende. (Para obter mais detalhes, consulte a seção "Modo Automático", adiante.)

3. Pressione o botão de ACIONAMENTO  (Fig. F-8) no Aspirador de Pó Robotizado ou o botão partir/parar  (Fig. G-2) no controle remoto para começar a limpeza.

A lâmpada piloto (Fig. F-1) pisca e o sinalizador acústico soa durante a limpeza.

Para pausar a operação de limpeza, execute a etapa 3 novamente.

Para prosseguir com a operação de limpeza, execute a etapa 3 novamente.





Para desligar o Aspirador de Pó Robotizado, mantenha pressionado o botão de ACIONAMENTO  (Fig. F-8) no Aspirador de Pó Robotizado até que todos os indicadores desliguem, ou pressione o botão de DESLIGAMENTO  (Fig. G-1) no controle remoto.

⚠PRECAUÇÃO: Não olhe de perto para a luz da lâmpada piloto e evite que a luz atinja seus olhos. A luz pode provocar danos em seus olhos.

Indicador de bateria no Aspirador de Pó Robotizado

O indicador de bateria localizado na lateral da bateria correspondente acende e indica a carga remanescente da bateria.

OBSERVAÇÃO: A tabela abaixo fornece uma indicação aproximada da carga remanescente da bateria. A carga remanescente pode variar, dependendo das condições de uso e da temperatura ambiente.





| | |
|---|------------------------------------|
|  | 50% ou mais |
|  | Entre 20% e 50% |
|  | 20% ou menos |
|  | Descarregada/bateria não instalada |
|  | Erro da bateria |

Indicador de bateria na bateria

A carga remanescente também pode ser verificada no indicador de bateria (Fig. I-1) em baterias com números de modelo que terminam com a letra "B".



Remova a bateria e pressione o botão  (Fig. I-2).

OBSERVAÇÃO: A tabela abaixo fornece uma indicação aproximada da carga remanescente da bateria. A carga remanescente pode variar, dependendo das condições de uso e da temperatura ambiente.

| | |
|---|---------------------------------|
|  | 75% ou mais |
|  | Entre 50% e 75% (inclusive 50%) |
|  | Entre 25% e 50% |
|  | 25% ou menos |

| | |
|---|-----------------|
|  | Descarregada |
|  | Erro da bateria |

Modo automático

| | |
|--|--|
|  Modo de padrão ordenado de movimento | Aplicação: Pisos grandes e com menos obstáculos, como em um depósito bem organizado ou uma galeria longa. Descrição (Fig. H-1): O Aspirador de Pó Robotizado repete um ciclo de percursos verticais (a) e horizontais (b).* |
|  Modo aleatório | Aplicação: Pisos com vários obstáculos, como em um escritório. Descrição (Fig. H-2): O Aspirador de Pó Robotizado repete um ciclo de percursos ricocheteando (c) e movimentando-se ao longo das paredes (d). |

* Dependendo das condições encontradas, o percurso real do Aspirador de Pó Robotizado pode ser diferente daquele mostrado nesta tabela.

NOTA: O Aspirador de Pó Robotizado pode não ser capaz de limpar uma área estreita onde o Aspirador de Pó Robotizado não consiga se deslocar ou que esteja fora do alcance da escova lateral.

NOTA: Sob certas condições, é possível que um pouco de pó permaneça no piso depois de concluído um ciclo de limpeza.

Modo de suspensão

Se o Aspirador de Pó Robotizado é deixado por cerca de 5 minutos no modo de espera, o Aspirador de Pó Robotizado entra automaticamente no modo de suspensão para economizar as baterias. Quando isso acontece, a lâmpada piloto (Fig. F-1) pisca lentamente. O Aspirador de Pó Robotizado também entra no modo de suspensão quando o temporizador de acionamento automático é ativado.

Para retornar ao modo de espera, execute a etapa 3 da seção "Operações básicas".

OBSERVAÇÃO: Não é possível alterar configurações nem iniciar operações de limpeza neste modo.

Como carregar o Aspirador de Pó Robotizado

⚠PRECAUÇÃO: Antes de carregar o Aspirador de Pó Robotizado, certifique-se de desligá-lo.

⚠PRECAUÇÃO: Tome cuidado para que sua mão não fique presa entre a alça e o corpo do Aspirador de Pó Robotizado.



Agarre pela alça (Fig. J-1).

OBSERVAÇÃO: Se você apoiar a parte inferior traseira do Aspirador de Pó Robotizado com a outra mão, tome cuidado para não erguer esse lado demais, o que fará com que a sujeira e o pó no interior do Aspirador de Pó Robotizado saiam através da abertura da escova principal.

OBSERVAÇÃO: Não arraste o Aspirador de Pó Robotizado.

Como esvaziar o coletor

Esvazie o coletor sempre que usar o Aspirador de Pó Robotizado, para mantê-lo operando com desempenho máximo.

1. Para desligar o Aspirador de Pó Robotizado, mantenha pressionado o botão de ACIONAMENTO  (Fig. F-8) no Aspirador de Pó Robotizado até que todos os indicadores desliguem, ou pressione o botão de DESLIGAMENTO  (Fig. G-1) no controle remoto.
2. Pressione e solte a tampa superior (Fig. K-1) para destravá-la e abra completamente a tampa.
3. Remova a caixa de pó (Fig. K-2).
4. Solte ambas as travas (Fig. K-3) e abra a tampa da caixa de pó.
5. Retire e esvazie o coletor superior (Fig. K-4).
6. Remova pequenos grumos de poeira do filtro (Fig. K-5) e esvazie o coletor inferior (Fig. K-6).
7. Recoloque a caixa de pó no Aspirador de Pó Robotizado na sequência inversa.

Operações avançadas

As funcionalidades a seguir somente podem ser configuradas com o Aspirador de Pó Robotizado no modo de espera (consulte a etapa 1 na seção “Operações básicas”).

Como economizar energia

O Aspirador de Pó Robotizado pode coletar a maior parte da poeira visível sem usar o ventilador. Se não for preciso remover poeiras finas, desligar o ventilador economiza a carga da bateria e prolongar o tempo de operação do Aspirador de Pó Robotizado.

No modo de espera, pressione o botão de vácuo  no Aspirador de Pó Robotizado (Fig. F-10) ou no controle remoto (Fig. G-7) para desligar a lâmpada de vácuo (Fig. F-10).

Para ligar o ventilador, pressione o botão de vácuo  no Aspirador de Pó Robotizado (Fig. F-10) ou no controle remoto (Fig. G-7). A lâmpada acende novamente.

OBSERVAÇÃO: Esta configuração não é possível no modo de suspensão com o temporizador de acionamento automático ativado.

OBSERVAÇÃO: Quando o ventilador está desligado, a lâmpada de manutenção do Filtro  (Fig. F-3) não acende mesmo se o filtro estiver cheio de sujeira.

Como ajustar o volume do sinalizador acústico

Três níveis de volume podem ser selecionados para o sinalizador acústico, incluindo sem som.

No modo de espera, pressione repetidamente o botão do sinalizador acústico  no Aspirador de Pó Robotizado (Fig. F-9) ou no controle remoto (Fig. G-6). Sempre que você pressiona esse botão, o sinalizador acústico soa na seguinte sequência: volume alto (a lâmpada acende), volume baixo (a lâmpada acende) e sem som (a lâmpada apaga).

OBSERVAÇÃO: Esta configuração não é possível no modo de suspensão com o temporizador de acionamento automático ativado.

Como localizar o Aspirador de Pó Robotizado

Esta funcionalidade é útil para localizar o Aspirador de Pó Robotizado, que pode não estar visível em um cômodo grande contendo mesas, armários e outras peças.

Pressione o botão do localizador  no controle remoto (Fig. G-3) enquanto o Aspirador de Pó Robotizado está no modo de espera ou de suspensão. O sinalizador acústico soa por cerca de 10 segundos e a lâmpada piloto pisca.

Para parar o sinalizador acústico e fazer a lâmpada deixar de piscar, pressione o botão do localizador  novamente.





NOTA: Pode haver casos em que o Aspirador de Pó Robotizado não responde por estar fora do alcance do controle remoto. Para resolver o problema, pressione o botão do localizador  enquanto você se movimentar pelo cômodo.

Como utilizar o temporizador de acionamento automático



Esta funcionalidade permite que o Aspirador de Pó Robotizado inicie a limpeza automaticamente após um período de tempo determinado.



Já que a configuração é apagada uma vez concluída a limpeza com temporização automática, execute o procedimento a seguir para reativar o temporizador de acionamento automático.

1. No modo de espera, pressione repetidamente o botão do temporizador  no Aspirador de Pó Robotizado (Fig. F-6) ou no controle remoto (Fig. G-5). Cada vez que o botão é pressionado, as configurações mudam na seguinte ordem:

| Status da lâmpada | Início da limpeza |
|---|--|
|  | após 1 hora |
|  | após 3 horas |
|  | após 5 horas |
|  | O temporizador de acionamento automático é desativado. |

2. Pressione o botão de ACIONAMENTO  (Fig. F-8) no Aspirador de Pó Robotizado para ativar o temporizador de acionamento automático. O Aspirador de Pó Robotizado entra no modo de suspensão.

Para zerar o temporizador no modo de espera, mantenha pressionado o botão de ACIONAMENTO  (Fig. F-8) no Aspirador de Pó Robotizado até que todos os indicadores desliguem, ou pressione o botão de DESLIGAMENTO  (Fig. G-1) no controle remoto.

OBSERVAÇÃO: Se os indicadores direito ou esquerdo da bateria mostrarem  ou , pode não ser possível ativar o temporizador de acionamento automático ou iniciar a limpeza automaticamente.

OBSERVAÇÃO: Não é possível alterar configurações nem iniciar operações de limpeza neste modo.

OBSERVAÇÃO: O temporizador de acionamento automático é zerado quando as baterias são completamente descarregadas.

Como restringir o Aspirador de Pó Robotizado a uma determinada área

A fita-limite (Fig. L-1) e o recurso de detecção de limites empregam sensores infravermelhos, permitindo que o Aspirador de Pó Robotizado evite as áreas a seguir (Fig. L-2):

- Uma área dividida em seções porque o piso todo é muito grande para ser limpo pelo Aspirador de Pó Robotizado de uma só vez
- Uma área contendo artigos frágeis que poderiam ser danificados pelo Aspirador de Pó Robotizado
- Uma área contendo muitas mercadorias e acessórios, ou uma área de formato complexo, onde o Aspirador de Pó Robotizado poderia ficar preso
- Uma área nas proximidades de uma escadaria
- Uma área com uma barreira baixa onde o Aspirador de Pó Robotizado poderia subir e então cair em um piso mais baixo, ou onde o Aspirador de Pó Robotizado poderia ficar preso

Preparações

1. Selecione uma superfície nivelada e lisa no piso em que você planeja colocar a fita-limite e limpe a superfície dessa área.
2. Coloque a fita-limite de modo que o lado com as barras curtas fique adjacente à área de limpeza, cuidando para que não haja bolhas de ar entre a fita e o piso.

OBSERVAÇÃO: Certifique-se de usar somente fitas-limite genuínas. O uso de uma fita que não seja genuína pode afetar o recurso de detecção de limites.

OBSERVAÇÃO: Não coloque a fita-limite sobre superfícies não planas que possam causar erros na detecção, nem sobre superfícies onde a fita possa ficar suja ou ser danificada.

OBSERVAÇÃO: Esteja atento ao fato de que algum resíduo de agente adesivo pode permanecer no piso, ou que o piso pode ser danificado quando a fita-limite for removida.

OBSERVAÇÃO: Mantenha as fitas-limite limpas e verifique se existem pontos rompidos ou rasgados. Se a fita estiver danificada, troque-a.

AVISO: Não coloque a fita-limite em uma área onde um acidente possa ocorrer causado pela entrada do Aspirador de Pó Robotizado nessa área, ou pela queda do Aspirador de Pó Robotizado dessa área. Nesse caso, no lugar das fitas-limite, coloque objetos com altura de 15 cm (5-7/8") ou mais, pesados o bastante para suportar o impacto do Aspirador de Pó Robotizado.

Operações

No modo de espera, pressione o botão do sensor de limite  (Fig. F-11) no Aspirador de Pó Robotizado para ativar o sensor de limite (Fig. O-2).

A lâmpada (Fig. F-11) acende.

Para desativar o sensor de limite, pressione o botão do sensor de limite  novamente.

OBSERVAÇÃO: Esta configuração não é possível no modo de suspensão com o temporizador de acionamento automático ativado.

MANUTENÇÃO

PRECAUÇÃO: Certifique-se sempre de remover ambas as baterias antes de tentar executar inspeções ou atividades de manutenção.

OBSERVAÇÃO: Certifique-se de retirar a caixa de pó antes de virar o Aspirador de Pó Robotizado de cabeça para baixo para evitar que pó e sujeira saiam através da abertura da escova principal.

OBSERVAÇÃO: Certifique-se de colocar um tapete ou outro material amortecedor no piso para evitar danos ao piso e ao Aspirador de Pó Robotizado (Fig. B).

OBSERVAÇÃO: Jamais use água quente (acima de 40°C (104°F)), gasolina, benzina, tiner, álcool ou substâncias semelhantes. Isso pode resultar em descoloração, deformação ou formação de fissuras.

Para manter a SEGURANÇA e a CONFIABILIDADE do produto, reparos, todos os tipos de manutenção ou ajustes devem ser feitos pelos centros autorizados de assistência técnica ou de fábrica da Makita, utilizando sempre peças originais Makita.

Como limpar as escovas laterais (Figs. A, M-1)

- Fios e cabelos presos às cerdas das escovas laterais podem fazer com que elas parem de girar. Remova-os com o auxílio de pinças ou ferramentas semelhantes.
- Se as cerdas estiverem deformadas ou faltando, troque a escova pela sobressalente (consulte "Como instalar as escovas laterais" para obter mais detalhes).

Como limpar as rodas

- Retire fios e cabelos das rodas de acionamento (Fig. M-2) com o auxílio de ferramentas como pinças ou tesouras. Girar a roda facilita a limpeza.

- Remova fios e cabelos das rodas giratórias (Fig. M-3) com o auxílio de pinças, tesouras ou ferramentas semelhantes.

OBSERVAÇÃO: Tome cuidado para que seus dedos não fiquem presos entre as rodas e o corpo do Aspirador de Pó Robotizado.

Como limpar a escova principal

O trabalho a seguir fica mais fácil se as escovas laterais forem removidas (consulte a seção “Como instalar as escovas laterais” para obter mais detalhes).

1. Remova os quatro parafusos (Fig. N-1), a placa inferior (Fig. N-2) e a escova principal (Fig. N-3).
2. Limpe a placa inferior (Fig. N-2) com um pano levemente umedecido com água e detergente neutro ou lave a placa em água, se necessário.
3. Remova fios e cabelos da escova principal (Fig. N-3) com o auxílio de uma tesoura e lave a escova principal em água, se necessário.
4. Limpe a parte interna da abertura de vácuo (Fig. N-4) com um pano levemente umedecido com água e detergente neutro.
5. Para recolocar a escova principal alinhe a parte saliente (Fig. N-5) do lado direito da escova principal à reentrância na bucha direita do eixo (Fig. N-6) e insira a escova principal para encaixá-las.
6. Insira a extremidade quadrada esquerda da escova principal (Fig. N-7) na bucha quadrada esquerda do eixo (Fig. N-8).
7. Recoloque a placa inferior na sequência inversa.

NOTA: Quando as escovas laterais permanecem instaladas no corpo do Aspirador de Pó Robotizado, girar manualmente as escovas laterais facilita a colocação da placa inferior sem agarrar as cerdas das escovas laterais entre a placa e o corpo do Aspirador de Pó Robotizado.

Como limpar os sensores

- Limpe os sensores de desnível (Fig. O-1) e os sensores de limite (Fig. O-2) usando um cotonete limpo e seco.
- Limpe os sensores ultrassônicos (Fig. P-1) usando outro aspirador de pó em modo de sucção leve. No total, 8 sensores encontram-se localizados na frente e em ambos os lados do para-choque (Fig. P-2).

Como limpar o filtro e a caixa de pó

OBSERVAÇÃO: Para evitar causar danos na tampa da caixa de pó superior, não abra nem feche a tampa à força.

1. Solte ambas as travas (Fig. Q-1) e erga a tampa da caixa de pó superior enquanto segura a marca de manutenção do filtro  (Fig. Q-2) para abrir o compartimento do filtro.
2. Retire o filtro (Fig. Q-3) e bata-o contra um saco de lixo ou um papel aberto sobre uma superfície plana para remover poeira e sujeira.

OBSERVAÇÃO: Não esfregue nem esmague o filtro, nem utilize objetos pontiagudos para limpar o filtro.

3. Lave o filtro se a potência de sucção do Aspirador de Pó Robotizado houver enfraquecido.

OBSERVAÇÃO: Se o filtro estiver cheirando, deixe-o em imersão em uma solução diluída de água sanitária de uso doméstico (10 mililitros de água sanitária em 1 litro de água) por cerca de 3 horas e depois lave o filtro em água corrente.

4. Lave a caixa de pó.
5. Seque o filtro (se houver sido lavado) e a caixa de pó durante 1 dia em um local bem ventilado, para prevenir a formação de odores desagradáveis ou mau funcionamento.

OBSERVAÇÃO: Não seque o filtro usando um secador de cabelo ou outra fonte de calor.

6. Recoloque o filtro na caixa de pó na sequência inversa.







OBSERVAÇÃO: Ao recolocar o filtro no compartimento, certifique-se de que as abas (Fig. Q-4) do filtro encaixem no recorte na borda do suporte do filtro (Fig. Q-5).

Como limpar o corpo



1. Limpe o exterior do Aspirador de Pó Robotizado com um pano levemente umedecido com água e detergente neutro.
2. Pressione e solte a tampa superior (Fig. K-1) para destravá-la e abra completamente a tampa.
3. Remova a caixa de pó (Fig. K-2).
4. Limpe o interior do Aspirador de Pó Robotizado (Fig. R-1), incluindo a grade de ventilação (Fig. R-2) usando um pano ligeiramente umedecido com água e detergente neutro.

COMO RESTAURAR O ASPIRADOR DE PÓ ROBOTIZADO

Quando o Aspirador de Pó Robotizado não pode continuar a operar por motivos como uma roda de acionamento solta ou o esgotamento da carga da bateria, o Aspirador de Pó Robotizado interrompe a limpeza e avisa que algo está errado, usando as seguintes lâmpadas e sinais sonoros:

-  Lâmpada de diagnóstico e resolução de problemas (Fig. F-2)
-  Lâmpada de manutenção do filtro (Fig. F-3)
-  Lâmpada de manutenção das escovas (Fig. F-4)
-  Lâmpadas do temporizador (Fig. F-6)
-  Lâmpada do sinalizador acústico (Fig. F-9)
-  Lâmpada de vácuo (Fig. F-10)
-  Lâmpada do sensor de limite (Fig. F-11)

















1. Identifique o problema usando a tabela a seguir.
2. Resolva o problema.



3. Pressione o botão de ACIONAMENTO  (Fig. F-8) no Aspirador de Pó Robotizado ou o botão partir/parar  (Fig. G-2) no controle remoto para entrar no modo de espera.

A indicação de erro cessa e o Aspirador de Pó Robotizado está pronto para limpeza.

OBSERVAÇÃO: Caso o erro ocorra novamente, desligue e religue o Aspirador de Pó Robotizado.







OBSERVAÇÃO: Se o problema persistir depois de completadas as ações corretivas, consulte seu Centro de Assistência Makita mais próximo.



| Indicação | Causa/ação corretiva |
|--|--|
| A lâmpada  pisca 1, 2 ou 6 vezes para cada sequência | <ul style="list-style-type: none"> A roda de acionamento está solta. O Aspirador de Pó Robotizado ficou preso em uma barreira. O Aspirador de Pó Robotizado foi exposto à luz solar direta. O Aspirador de Pó Robotizado parou em um piso preto. <p>→ Retire o Aspirador de Pó Robotizado da área.</p> <p>→ Se o erro ocorrer novamente, limpe os sensores de desnível (Fig. O-1).</p> |
| A lâmpada  pisca 3 vezes para cada sequência | <ul style="list-style-type: none"> Ocorreu um erro com o sensor do para-choque. <p>→ Pressione o para-choque (Fig. P-2) 10 vezes.</p> |
| A lâmpada  pisca 4 vezes para cada sequência | <ul style="list-style-type: none"> Há fios e cabelos presos nas rodas de acionamento. <p>→ Remova-os das rodas de acionamento (Fig. M-2). O Aspirador de Pó Robotizado passou por uma área confinada onde sua superfície superior foi pressionada para baixo. <p>→ Isto não é mau funcionamento.</p> </p> |
| A lâmpada  pisca 5 ou 7 vezes para cada sequência | <ul style="list-style-type: none"> O Aspirador de Pó Robotizado está quente demais. <p>→ Desligue o Aspirador de Pó Robotizado, retire a(s) bateria(s) e aguarde por uma hora. Use o Aspirador de Pó Robotizado somente a uma temperatura ambiente não superior a 40°C (104°F).</p> |
| As lâmpadas  e  piscam 1 vez para cada sequência | <ul style="list-style-type: none"> A caixa de pó ou o filtro não estão instalados. <p>→ Instale a caixa de pó ou o filtro.</p> |
| As lâmpadas  e todas as lâmpadas  piscam 1 vez para cada sequência | <ul style="list-style-type: none"> A carga remanescente da bateria não é suficiente ( ou ) para começar a limpeza. <p>→ Carregue totalmente as baterias.</p> |
| As lâmpadas  e  acendem | <ul style="list-style-type: none"> Há fios e cabelos presos nas rodas de acionamento. <p>→ Remova-os das rodas de acionamento (Fig. M-2). O Aspirador de Pó Robotizado passou por uma área confinada onde sua superfície superior foi pressionada para baixo. <p>→ Isto não é mau funcionamento.</p> </p> |
| As lâmpadas  e  acendem | <ul style="list-style-type: none"> Ocorreu um erro com um sensor. <p>→ Desligue e religue o Aspirador de Pó Robotizado.</p> |
| As lâmpadas  e  acendem | <ul style="list-style-type: none"> Ocorreu um erro no Aspirador de Pó Robotizado. <p>→ Desligue e religue o Aspirador de Pó Robotizado.</p> |

| | |
|---|---|
| A lâmpada  pisca 1 vez para cada sequência | <ul style="list-style-type: none"> Há fios e cabelos presos nas escovas laterais e na escova principal. <p>→ Remova-os das escovas (Figs. A, N-3).</p> |
| A lâmpada  acende | <ul style="list-style-type: none"> A caixa de pó está cheia de pó e sujeira, ou o filtro está entupido. <p>→ Esvazie a caixa de pó (Fig. K-2) e limpe o filtro (Fig. K-5).</p> |

SOLUÇÃO DE PROBLEMAS

NOTA: Se o problema persistir depois de tomadas as ações corretivas, consulte seu Centro de Assistência Makita mais próximo.

| Sintomas | Causa/ação corretiva |
|--|---|
| As lâmpadas não acendem quando o botão  é pressionado. O Aspirador de Pó Robotizado não funciona quando o botão é pressionado no Aspirador de Pó Robotizado ou no controle remoto. | <ul style="list-style-type: none"> → Instale as baterias corretamente. → Carregue totalmente as baterias. → Pressione o botão  para ligar o Aspirador de Pó Robotizado. |
| O Aspirador de Pó Robotizado não funciona. | <ul style="list-style-type: none"> → Se a lâmpada de diagnóstico e resolução de problemas , a lâmpada de manutenção do filtro , ou a lâmpada de manutenção das Escovas  acenderem ou piscarem, consulte "COMO RESTAURAR O ASPIRADOR DE PÓ ROBOTIZADO" para resolver o problema. → Se a lâmpada piloto piscar lentamente, mantenha pressionado o botão de ACIONAMENTO  no Aspirador de Pó Robotizado até que todos os indicadores desliguem, ou pressione o botão de DESLIGAMENTO  no controle remoto para zerar o temporizador. |
| O Aspirador de Pó Robotizado começa a funcionar automaticamente. | <ul style="list-style-type: none"> O temporizador de acionamento automático foi ativado. |
| O Aspirador de Pó Robotizado para de funcionar durante a limpeza. | <ul style="list-style-type: none"> → Desligue o Aspirador de Pó Robotizado e remova cordões, fios, etc. das rodas de acionamento. → Se o Aspirador de Pó Robotizado ficar preso em uma barreira ou outro obstáculo, mova o Aspirador de Pó Robotizado para outro local. |
| A velocidade não é constante. | <ul style="list-style-type: none"> Se um obstáculo for detectado, o Aspirador de Pó Robotizado reduzirá a velocidade, já que leva tempo para calcular uma direção de percurso. Isto não é mau funcionamento do Aspirador de Pó Robotizado. |

| | |
|--|--|
| O Aspirador de Pó Robotizado não está se deslocando em linha reta. | <ul style="list-style-type: none"> → Desligue o Aspirador de Pó Robotizado e remova objetos estranhos que estejam presos nas rodas de acionamento. → Limpe os sensores ultrassônicos. |
| O Aspirador de Pó Robotizado está atingindo obstáculos com mais frequência do que antes. | <ul style="list-style-type: none"> → Limpe os sensores ultrassônicos. |
| O Aspirador de Pó Robotizado está caindo em escadas ou pisos em níveis mais baixos. | <ul style="list-style-type: none"> → Limpe os sensores de desnível. • O Aspirador de Pó Robotizado pode não evitar diferenças de nível de 5,5 cm (2-3/16") ou menos. Isto não é mau funcionamento do Aspirador de Pó Robotizado. |
| O ruído da operação está mais alto que o normal. | <ul style="list-style-type: none"> → Esvazie a caixa de pó e limpe o filtro, as escovas laterais e a escova principal. |
| A potência de sucção não é suficiente para capturar pó e sujeita. | <ul style="list-style-type: none"> → Esvazie a caixa de pó e limpe o filtro. → Pressione o botão de vácuo  no Aspirador de Pó Robotizado ou no controle remoto e ligue o ventilador. |
| As escovas laterais estão se soltando. | <ul style="list-style-type: none"> → Instale as escovas laterais corretamente (Fig. A). |
| As escovas laterais não giram ou giram com dificuldade. | <ul style="list-style-type: none"> → Limpe as escovas laterais e a escova principal. → Instale a escova principal e a placa corretamente (Fig. N). |
| O ar de escape tem cheiro. | <ul style="list-style-type: none"> → Esvazie a caixa de pó e limpe o filtro. |
| O controle remoto não funciona. | <ul style="list-style-type: none"> → Instale as baterias do controle remoto corretamente (Fig. E). → Coloque novas baterias. → Pressione o botão de ACIONAMENTO  no Aspirador de Pó Robotizado para ligá-lo. → Chegue mais perto do Aspirador de Pó Robotizado ou remova obstáculos que estejam entre o Aspirador de Pó Robotizado e o controle remoto. → Pare de usar ou afaste o Aspirador de Pó Robotizado de perto de equipamentos que utilizam radiofrequência na faixa de 2,4 GHz (fornos de micro-ondas, dispositivos Bluetooth, dispositivos Wi-Fi, etc.). → Desligue e religue o Aspirador de Pó Robotizado. |
| O temporizador de acionamento automático não funciona. | <ul style="list-style-type: none"> → Utilize baterias totalmente carregadas. → Reative o temporizador de acionamento automático. |

- Fita-limite
- Escova lateral
- Escova principal
- Placa inferior
- Filtro
- Bateria e carregador genuínos Makita

NOTA: Alguns itens na lista podem estar incluídos na embalagem da ferramenta como acessórios padrão. Eles podem diferir de um país para outro.

INFORMAÇÕES DE REFERÊNCIA

A Makita Corporation e suas subsidiárias, afiliadas e distribuidores podem utilizar as Informações de uso para fins de serviço pós-venda, tais como manutenção e reparos.

As informações de uso consistem no número de operações, carga de distribuição, informações de erros, status operacional e/ou registro de manutenção da ferramenta elétrica.



02131-16-06014

"Este equipamento opera em caráter secundário, isto é, não tem direito a proteção contra interferência prejudicial, mesmo de estações do mesmo tipo, e não pode causar interferência a sistemas operando em caráter primário."

Para maiores informações, consulte o site da ANATEL (www.anatel.gov.br) este produto contém a placa FD0001 código de homologação Anatel 02131-16-06014."

ACESSÓRIOS OPCIONAIS

⚠PRECAUÇÃO: Estes acessórios são recomendados para uso com sua ferramenta Makita conforme especificado neste manual. O uso de outros acessórios poderá oferecer um risco de ferimentos a pessoas. Somente use os acessórios para o propósito indicado.

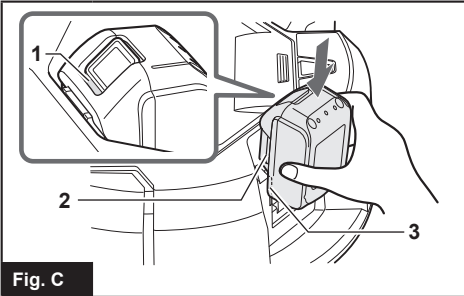
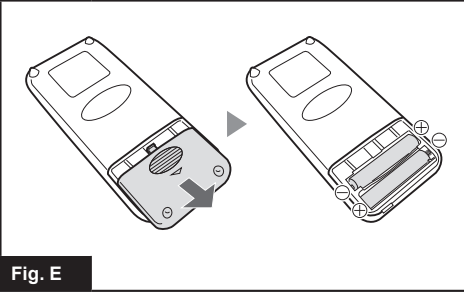
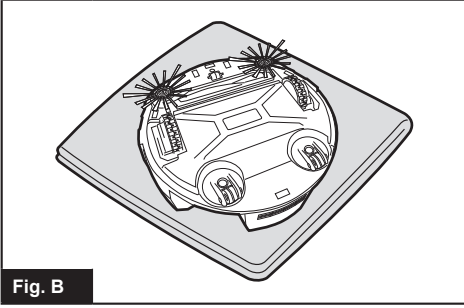
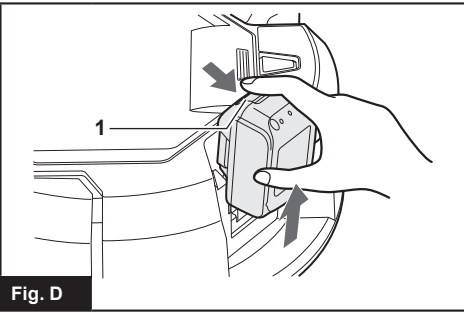
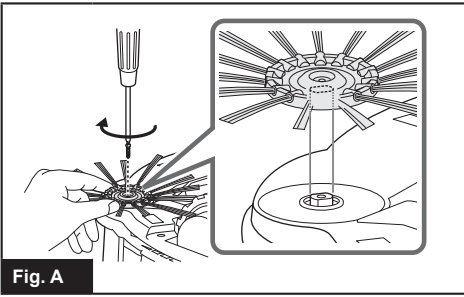

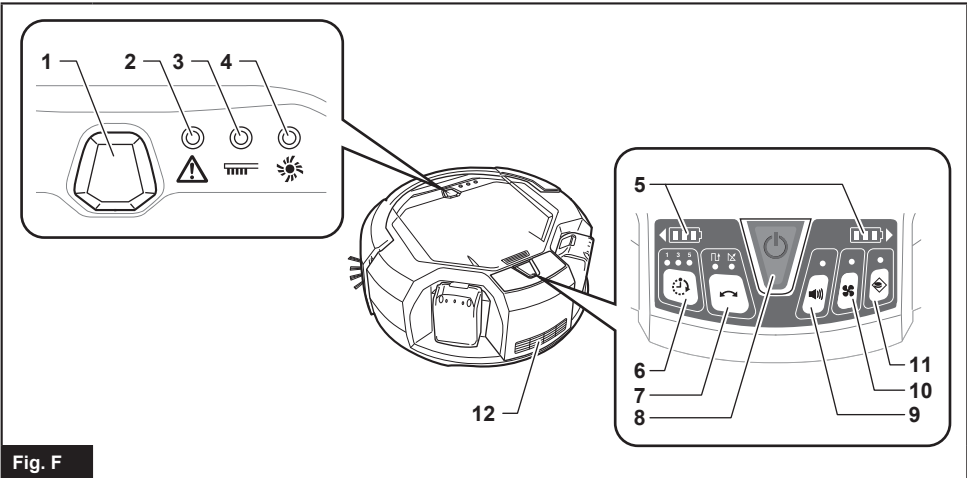

Fig. F

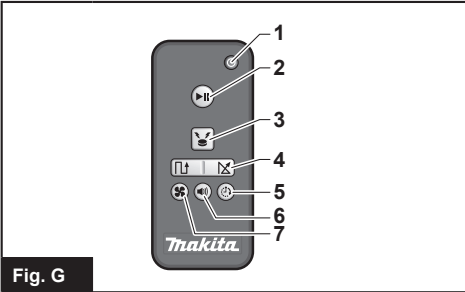

Fig. G

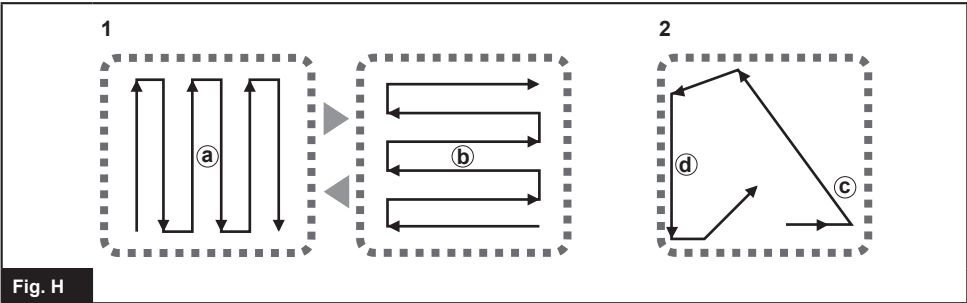

Fig. H

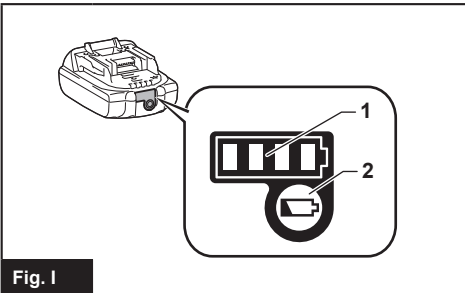

Fig. I

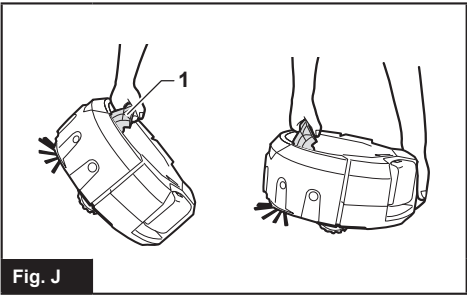

Fig. J

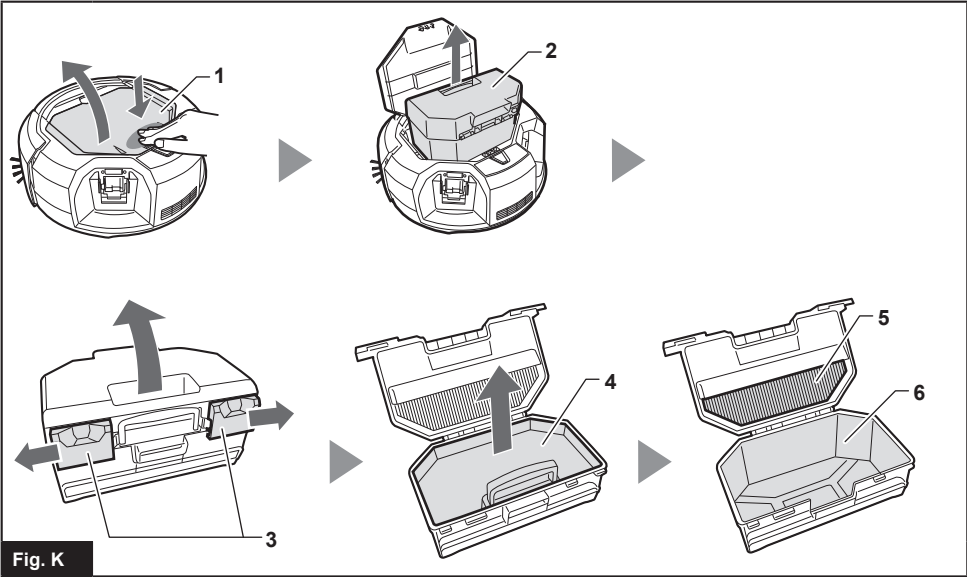

Fig. K

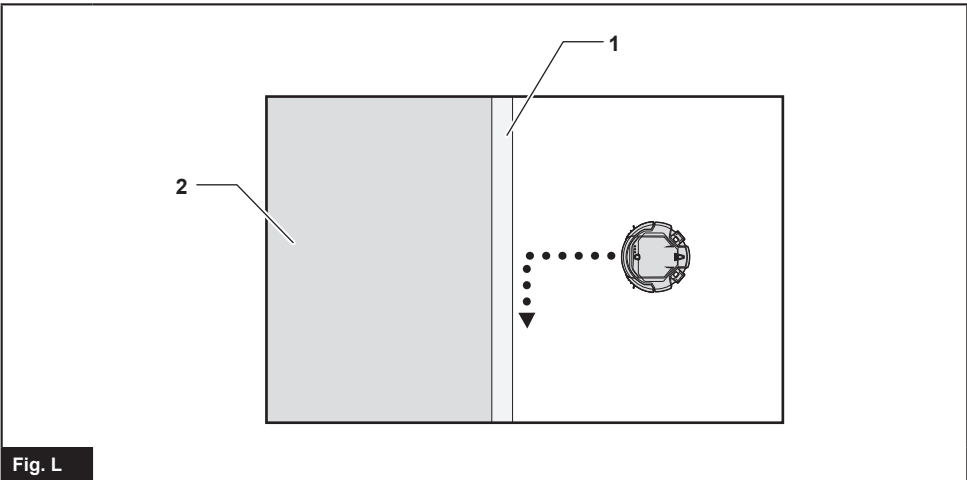

Fig. L

Fig. M

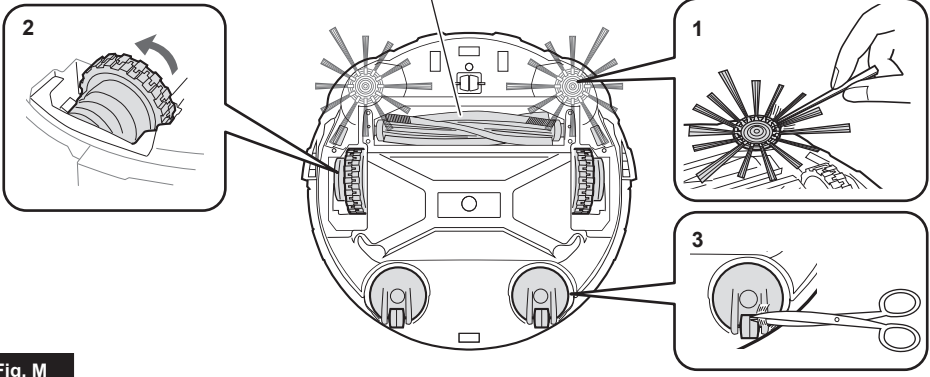
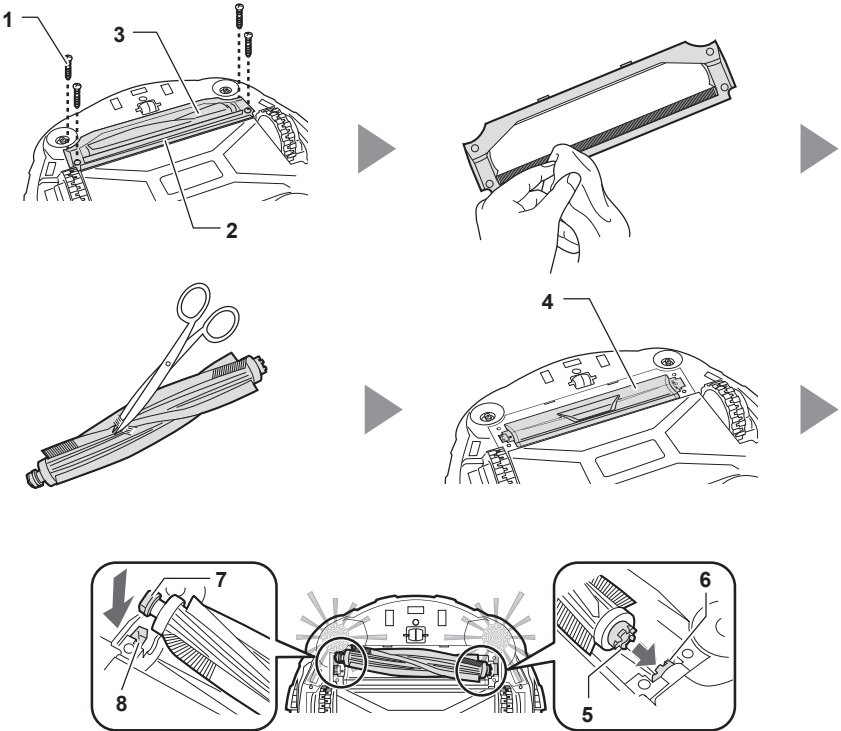
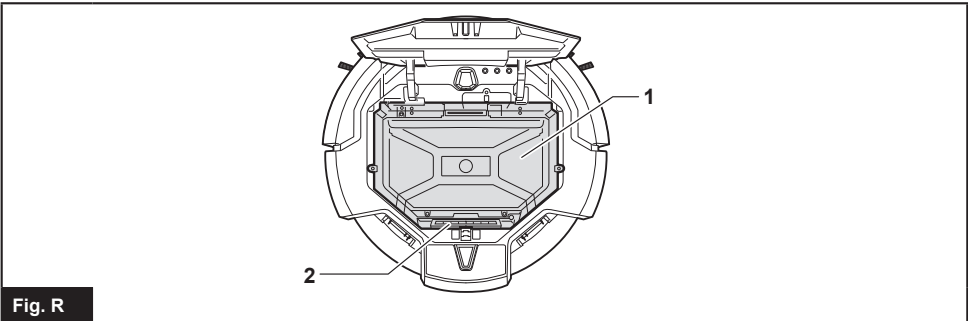
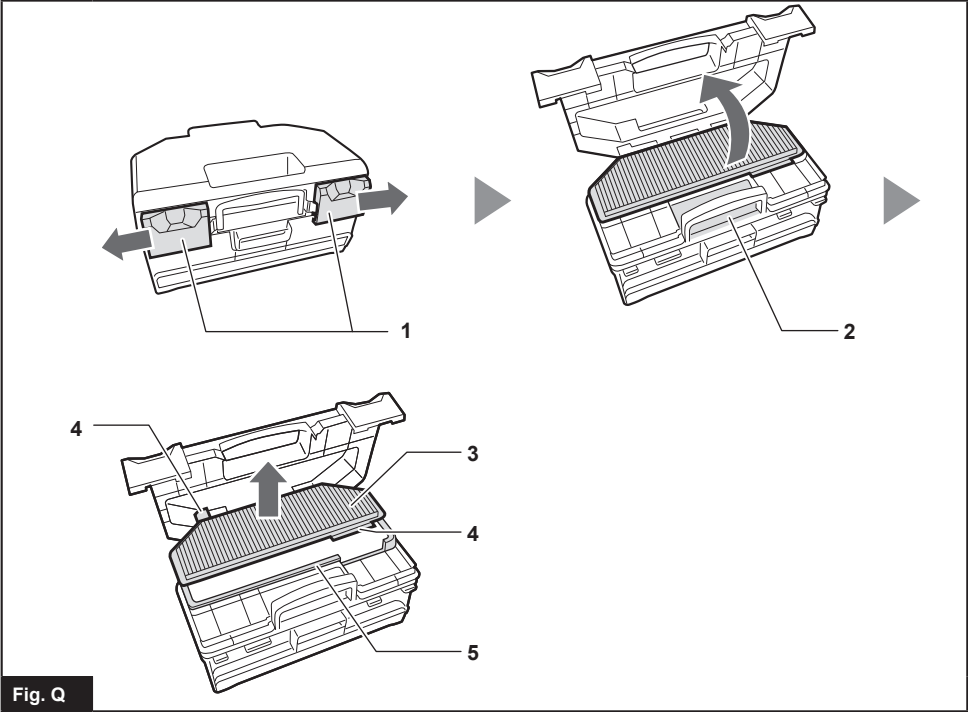
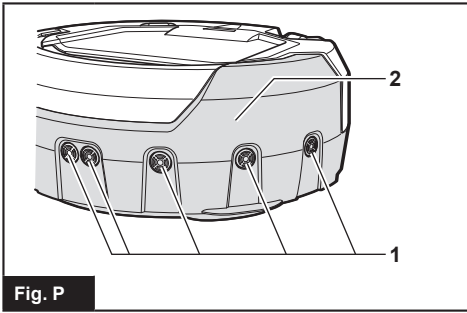
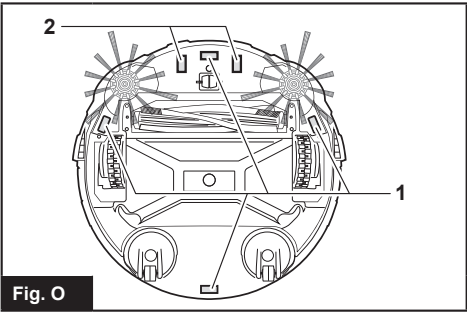

Fig. N





Makita Corporation
3-11-8, Sumiyoshi-cho,
Anjo, Aichi 446-8502 Japan
www.makita.com

DRC200-NA3-PTBR-1215

IDE

Printed in Thailand

TINSJA582VBRZ 16C- (TH) ①