

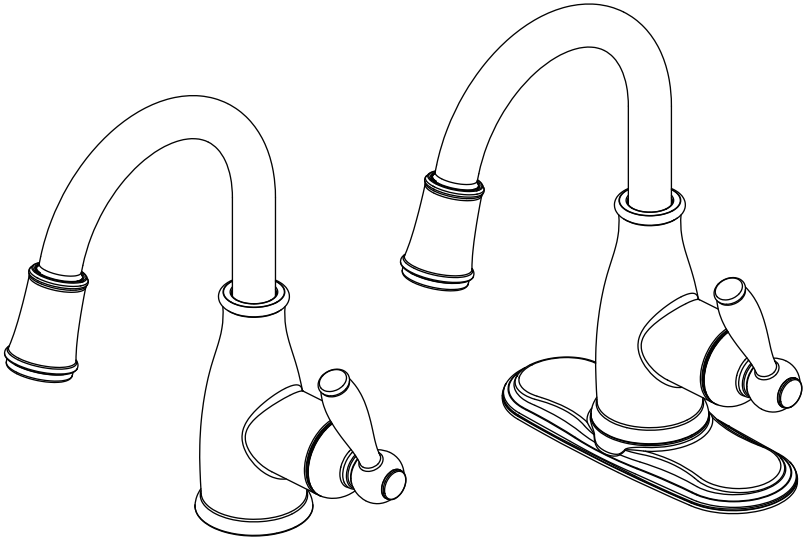

Internet#	Model#	SKU#
302871351	HD67816W-5001	1002707348
302871345	HD67816W-5004	1002707354
302871342	HD67816W-5027D	1002707356

INSTALLATION AND CARE GUIDE

SINGLE-HANDLE LAVATORY FAUCET



Questions, problems, missing parts?

Before returning to the store, call Glacier Bay Customer Service
8 a.m. - 7 p.m., EST, Monday - Friday
9 a.m. - 6 p.m., EST, Saturday

1-855-HD-GLACIER (1-855-434-5224)

HOMEDEPOT.COM

THANK YOU

We appreciate the trust and confidence you have placed in Glacier Bay through the purchase of this lavatory faucet. We strive to continually create quality products designed to enhance your home. Visit us online to see our full line of products available for your home improvement needs. Thank you for choosing Glacier Bay!

Table of Contents

Important Information	2	Installation	4
Warranty	2	Operation	6
Pre-Installation	2	Care and Cleaning	7
Planning Installation	2	Troubleshooting	7
Tools and Hardware Required	2	Service Parts	8
Package Contents	3		

Important Information

- Observe all local plumbing and building codes.
- Cover the sink drain to avoid losing any parts.
- Review the care and cleaning section included in this guide.

Warranty

LIMITED LIFETIME WARRANTY

Glacier Bay products are manufactured with superior quality standards and workmanship and are backed by our limited lifetime warranty. Glacier Bay products are warranted to the original consumer purchaser to be free of defects in materials or workmanship. We will replace FREE OF CHARGE any product or parts that proves defective. Simply, return the product / part to any of The Home Depot retail locations or call 1-855-HD-GLACIER (1-855-434-5224) to receive the replacement item. Proof of purchase (original sales receipt) from the original consumer purchaser must be made available for all Glacier Bay warranty claims.

This warranty excludes incidental/inconsequential damages and failures due to misuse, abuse or normal wear and tear. This warranty excludes all industrial, commercial and business usage, whose purchasers are hereby extended a five year limited warranty from the date of purchase, with all other terms of this warranty applying except the duration of warranty.

Some states and provinces do not allow the exclusion or limitation of incidental or consequential damages, so the above limitations may not apply to you. This warranty gives you specific legal rights and you may also have other rights that vary from state to state and province to province. Please see a store or contact 1-855-HD-GLACIER for more details.

Contact the Customer Service Team at 1-855-434-5224 or visit www.HomeDepot.com.

Pre-Installation

PLANNING INSTALLATION

Before beginning the installation of this product, ensure all parts are present. Compare parts with the Package Contents list. If any part is missing or damaged, do not attempt to install the product. Contact Customer Service for replacement parts.

TOOLS AND HARDWARE REQUIRED



Adjustable wrench



Safety goggles



Silicone sealant



Pliers



Hacksaw

Pre-Installation (continued)

PACKAGE CONTENTS

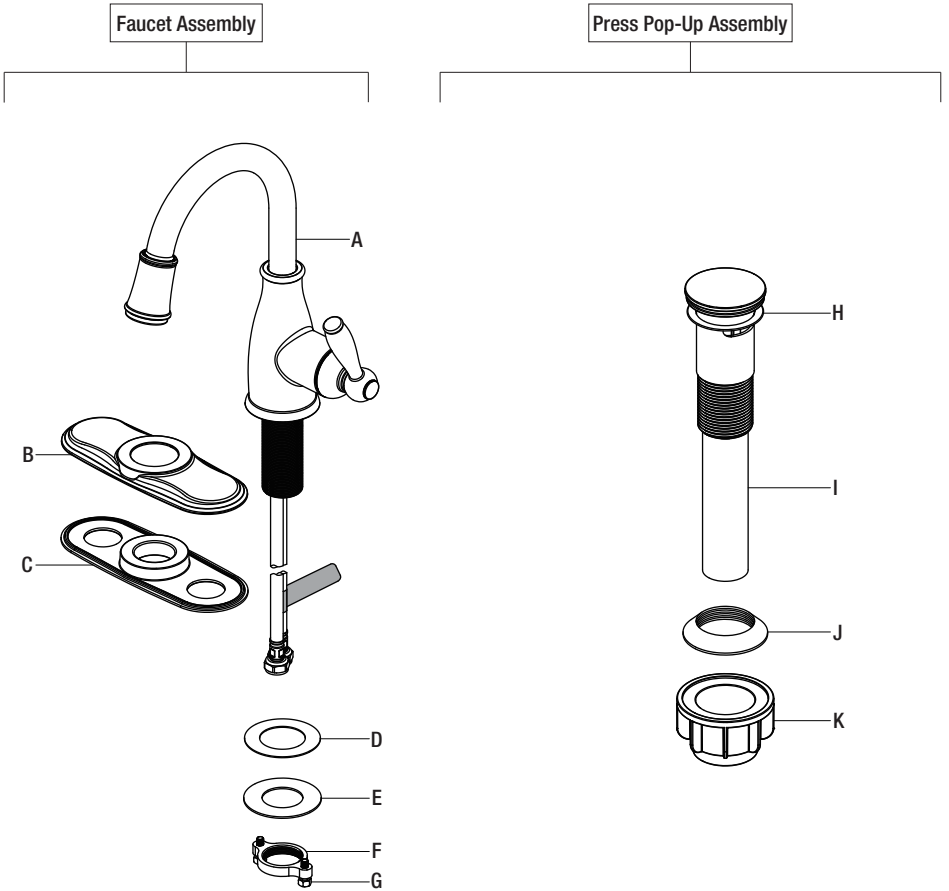

Part	Description	Quantity
A	Faucet	1
B	Deck plate	1
C	Gasket	1
D	Plastic washer	1
E	Metal washer	1
F	Nut	1

Part	Description	Quantity
G	Screw	2
H	Top gasket	1
I	Pop-up body	1
J	Bottom gasket	1
K	Nut	1

Installation

1 Installing the faucet assembly



CAUTION: Always shut off the water supply before removing an existing faucet or replacing any part of a faucet. Open the faucet handle to relieve water pressure and ensure that the water is completely shut off.

- Shut off the water supply. Remove the old faucet.
- Clean the mounting surface.
- **WITH FLANGE:** Place the faucet (A) through the mounting holes in the sink until the faucet (A) sets on top of the sink.

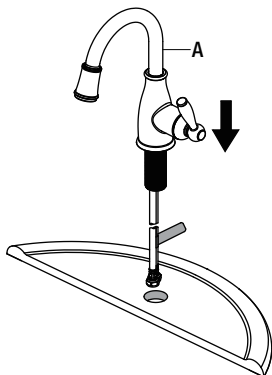

- **WITH DECK PLATE:** Align the hole in the gasket (C) and deck plate (B) with the mounting hole in the sink. Place the faucet (A) through the deck plate (B) and mounting hole in the sink until the faucet (A) sets on top of deck plate (B).

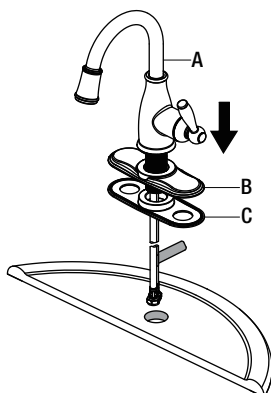

NOTE: If the sink is uneven, use silicone under the gasket (C).

2 Securing the faucet

- Install the plastic washer (D), and metal washer (E) onto the threaded mounting shank.
- Thread the nut (F) onto the mounting shank. Lock the nut (F) into position by tightening the screws (G). Do not overtighten.

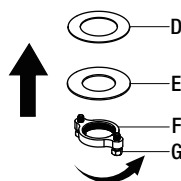
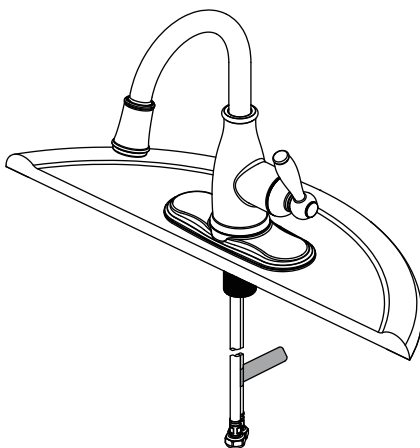

3 Preparing the pop-up assembly

- Remove the bottom gasket (J) and nut (K) from the top gasket (H) and pop-up body (I).
- Attach these pieces together by pushing the bottom gasket (J) down into the top of the nut (K) and twisting together.

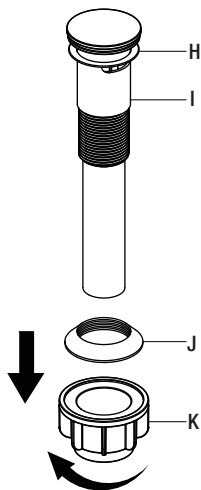

4 Installing the pop-up body

- Insert the pop-up body (I) into the sink. Ensure that the top gasket (H) rests securely between the top of the sink and the top of the pop-up body (I).

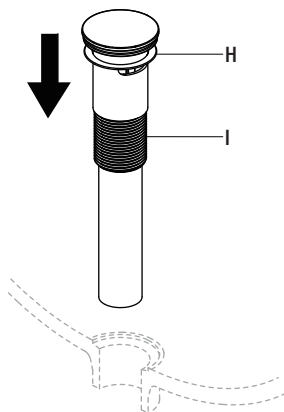

5 Securing the pop-up body

- From underneath the sink, screw the bottom gasket (J) and nut (K) assembly onto the pop-up body (I) by twisting clockwise until secure.

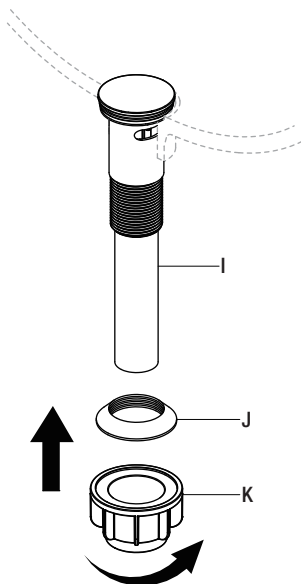

6 Making the water supply connections



NOTE: The hot side inlet tube is indicated by a label. Avoid twisting wires together or placing the wires close to each other and damaging.

- Thread the nut (1) on the supply line onto the outlet of the water supply valve (2) and tighten with a wrench. Do not overtighten.

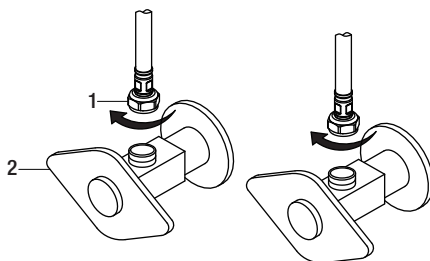

Operation

1 Flushing and checking for leaks



IMPORTANT: After installation is complete, remove the aerator from the faucet (A) to flush the water lines. Do not lose the mesh washer (1). Ensure the washer is installed, as shown upon reinstallation of the aerator.

- Ensure the faucet (A) handle is in the off position, and turn on the water supply to check for leaks. If you discover any leaks, check your connections to ensure they are installed properly.
- Remove the aerator and housing (if applicable). Turn on the hot and cold water handle to allow the water to run for at least one minute. This flushes away any debris that could cause damage to internal parts.
- Turn off the water and reinstall the aerator and housing (if applicable).

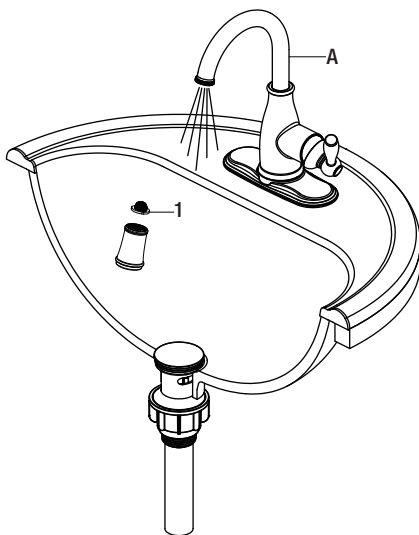

Care and Cleaning

- To clean, wipe down with a damp cloth and dry with a towel.
- Do not use abrasive cleaners, steel wool, or harsh chemicals when cleaning this faucet, or the warranty will be voided.

Troubleshooting



NOTE: Refer to the service parts section in this manual for a detailed drawing showing the location of the parts listed below.

Problem	Possible Cause	Solution
There are leaks from the handle.	The bonnet nut has come loose and/or the washer is dirty or damaged.	<ul style="list-style-type: none"><input type="checkbox"/> Tighten the bonnet nut.<input type="checkbox"/> Clean or replace the washer.
The aerator has an irregular or reduced water flow.	The aerator is dirty or mis-fitted.	<ul style="list-style-type: none"><input type="checkbox"/> Remove the aerator and check for debris.<input type="checkbox"/> Ensure that the mesh washer is properly installed.
The water will not shut off completely.	The cartridge is dirty or broken.	<ul style="list-style-type: none"><input type="checkbox"/> Remove the handle to check the cartridge.<input type="checkbox"/> Clean or replace.
There is leaking from the sink drain at the base of the sink.	The sink has a rough or irregular surface.	<ul style="list-style-type: none"><input type="checkbox"/> Apply additional silicone sealant to the beveled side of the drain flange.<input type="checkbox"/> Retighten and test for leaks.

Service Parts

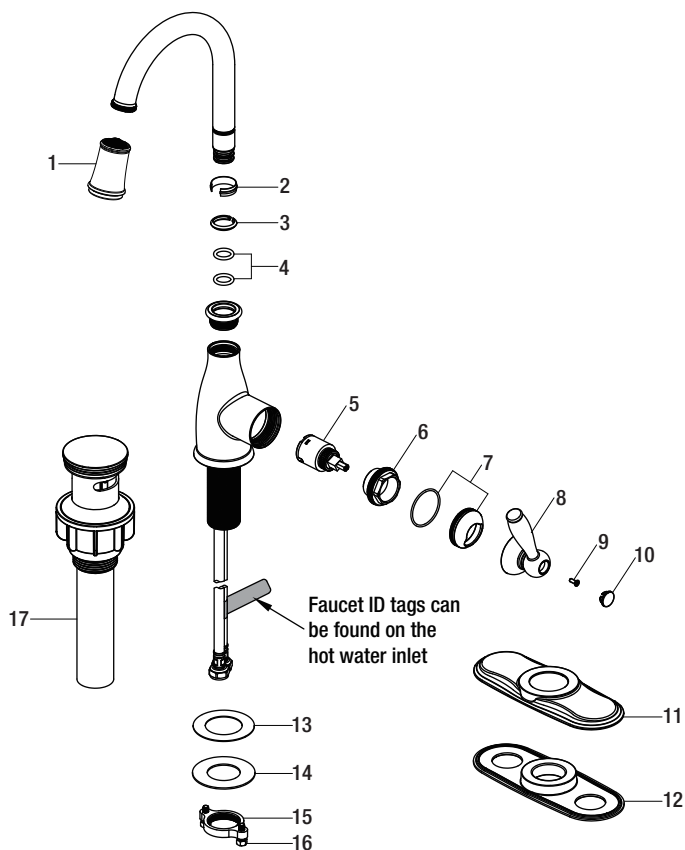

Part	Description	Part Number
1	Aerator	RP30218*
2	Wearable ring	RP70077
3	Clip	RP70106
4	O-ring	RP60107
5	Cartridge	RP20104
6	Bonnet nut	RP70613
7	Cap & O-ring	RP80524*
8	Handle	RP13561*
9	Screw	RP50205

Part	Description	Part Number
10	Index	RP10089*
11	Deck plate	RP80629*
12	Gasket	RP80630
13	Plastic washer	RP64131
14	Metal washer	RP64188
15	Nut	RP56086
16	Screw	RP50004
17	Press pop-up assembly	RP40176*

*Specify Finish

Many replacement cartridges, aerators, and drain assemblies can be purchased at your local The Home Depot store or online at HOMEDEPOT.COM



Questions, problems, missing parts?

Before returning to the store, call Glacier Bay Customer Service

8 a.m. - 7 p.m., EST, Monday - Friday

9 a.m. - 6 p.m., EST, Saturday

1-855-HD-GLACIER (1-855-434-5224)

HOMEDEPOT.COM

Retain this manual for future use.



Internet núm.	Modelo núm.	SKU núm.
302871351	HD67816W-5001	1002707348
302871345	HD67816W-5004	1002707354
302871342	HD67816W-5027D	1002707356

GUÍA DE USO Y MANTENIMIENTO

GRIFO PARA LAVAMANOS, DE UNA SOLA LLAVE

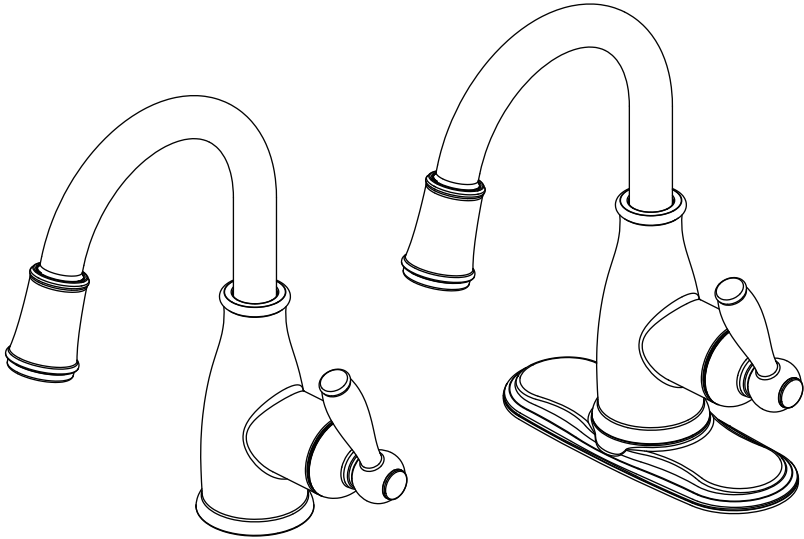

¿Problemas, preguntas o piezas faltantes?

Antes de regresar a la tienda, llama al servicio al cliente de Glacier Bay de lunes a viernes entre 8 a.m. y 7 p.m. y los sábados entre 9 a.m. y 6 p.m. (hora estándar del Este)

1-855-HD-GLACIER (1-855-434-5224)

HOMEDEPOT.COM

GRACIAS

Agradecemos la confianza que has depositado en Glacier Bay al comprar este grifo para lavamanos. Nos esforzamos por crear continuamente productos de calidad diseñados para mejorar tu hogar. Visítanos en Internet para ver nuestra línea completa de productos disponibles para las necesidades de mejoras de tu hogar. ¡Gracias por elegir a Glacier Bay!

Tabla de contenido

Información importante	11	Instalación	13
Garantía.....	11	Funcionamiento	15
Pre-instalación	11	Cuidado y limpieza	16
Planificación de la instalación	11	Solución de problemas.....	16
Herramientas y herrajes necesarios.....	11	Piezas de repuesto	17
Contenido del paquete	12		

Información importante

- Cumple con todos los códigos locales de construcción y de plomería.
- Cubre el drenaje del lavabo para evitar que se pierda alguna pieza.
- Consulta la sección de mantenimiento y limpieza incluida en esta guía.

Garantía

GARANTÍA DE POR VIDA LIMITADA

Los productos de Glacier Bay están fabricados con normas y mano de obra de calidad superior y están respaldados por nuestra garantía de por vida limitada. Los productos de Glacier Bay están garantizados al comprador consumidor original de estar libres de defectos en materiales o mano de obra. Reemplazaremos LIBRE DE CARGOS cualquier producto o pieza que se demuestre está defectuosa. Simplemente, devuelva el producto a cualquiera de las ubicaciones de venta al detalle de The Home Depot o llame al 1-855-HD-GLACIER (1-855-434-5224) para recibir el artículo de reemplazo. La prueba de compra (recibo de venta original) del comprador consumidor original debe estar disponible para todos los reclamos de garantía de Glacier Bay.

Esta garantía excluye daños y fallos incidentales/consecuenciales debido al mal uso, abuso o desgaste normal por el uso. Esta garantía excluye todos los usos industriales, comerciales y de negocios, a cuyos compradores por la presente, se les ha ampliado una garantía limitada de cinco años a partir de la fecha de compra, con todos los otros artículos de esta garantía que aplican excepto la duración de la garantía.

Algunos estados y provincias no permiten la exclusión o la limitación de los daños incidentales o consecuenciales, por lo tanto, las limitaciones y exclusiones anteriores podrían no aplicar a usted. Esta garantía le otorga derechos legales específicos y también puede tener otros derechos que varían de un estado a otro. Por favor, vaya a una tienda o llame al 1-855-HD-GLACIER para más detalles.

Póngase en contacto con el Equipo de Servicio al Cliente llamando al 1-855-434-5224 o visite www.HomeDepot.com.

Pre-instalación

PLANIFICACIÓN DE LA INSTALACIÓN

Antes de comenzar la instalación de este producto, asegúrate de que no falta ninguna pieza. Compara las piezas con la lista de Contenido del paquete. Si falta alguna pieza o está dañada, no intentes instalar el producto. Comunícate con el servicio al cliente para piezas de repuesto.

HERRAMIENTAS Y HERRAJES NECESARIOS



Llave ajustable



Gafas de seguridad



Sellador de silicona



Alicate



Sierra para metales

Pre-instalación (continuación)

CONTENIDO DEL PAQUETE

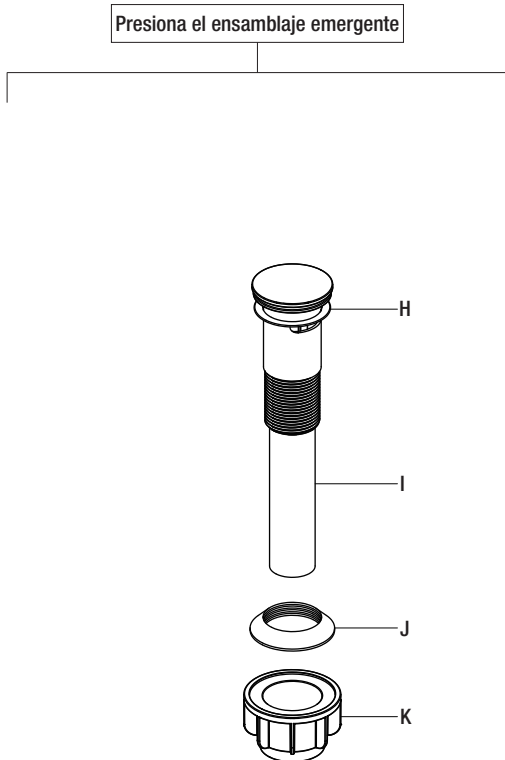
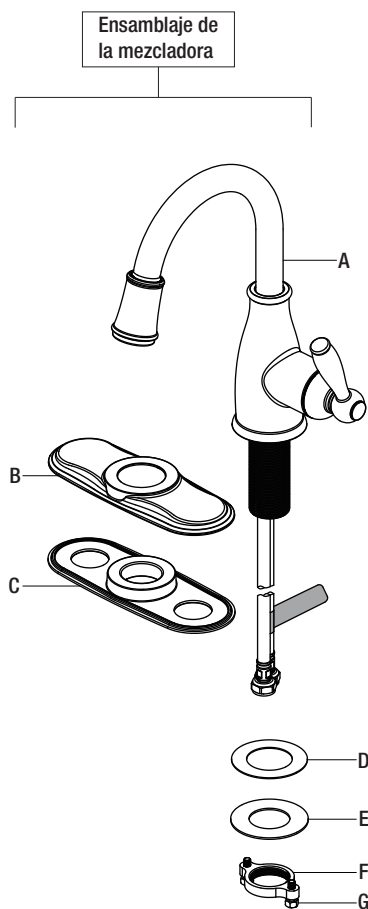

Pieza	Descripción	Cantidad
A	Mezcladora	1
B	Placa de la cubierta	1
C	Junta	1
D	Arandela plástica	1
E	Arandela metálica	1
F	Tuerca	1

Pieza	Descripción	Cantidad
G	Tornillo	2
H	Junta superior	1
I	Cuerpo emergente	1
J	Junta inferior	1
K	Tuerca	1

1 Cómo instalar el ensamblaje del grifo



PRECAUCIÓN: Cierra siempre el suministro de agua antes de retirar un grifo existente o reemplazar alguna parte del mismo. Abre la llave del grifo para liberar la presión de agua y asegúrate de que el suministro de agua esté completamente cerrado.

- Cierra el suministro de agua. Retira el grifo anterior.
- Limpia la superficie de montaje.
- **CON BRIDA:** Coloca el grifo (A) a través de los orificios de montaje del lavamanos hasta que el grifo (A) se asiente en la parte superior del lavamanos.

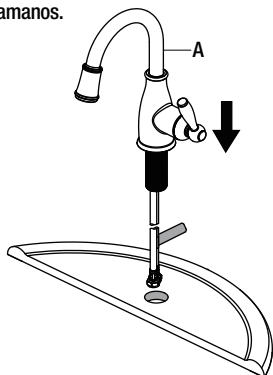

- **CON PLACA DE CUBIERTA:** Alinea el orificio en la junta (C) y la placa de cubierta (B) con el orificio de montaje del lavamanos. Coloca el grifo (A) a través de la placa de cubierta (B) y el orificio del montaje del lavamanos hasta que el grifo (A) se asiente en la parte superior de la placa de cubierta (B).

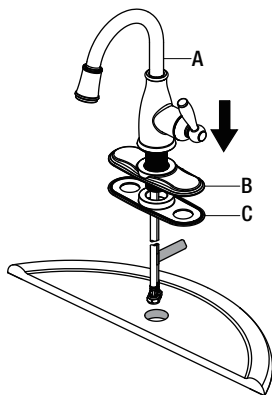

NOTA: Si el lavamanos es irregular, usa silicona debajo de la junta (C).

2 Cómo fijar el grifo

- Instala la arandela plástica (D) y metálica (E) en el vástago roscado de montaje.
- Enrosca la tuerca (F) en el vástago de montaje. Fija la tuerca (F) en posición, apretando los tornillos (G). No aprietes demasiado.

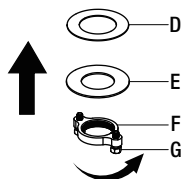
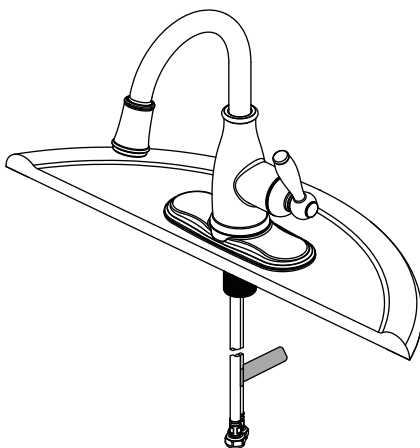

Instalación (continuación)

3 Cómo preparar el ensamblaje emergente

- Retira la junta inferior (J) y la tuerca (K) de la junta superior (H) y del cuerpo emergente (I).
- Sujeta las dos piezas empujando la junta inferior (J) hacia abajo en la parte superior de la tuerca (K) y enroscándolas juntas.

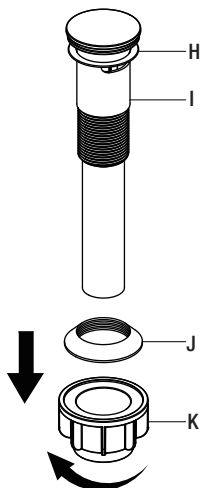

4 Cómo instalar el cuerpo emergente

- Inserta el cuerpo emergente (I) en el lavamanos. Asegúrate de que la junta superior (H) descansa de manera segura entre la parte superior del lavamanos y la parte superior del cuerpo emergente (I).

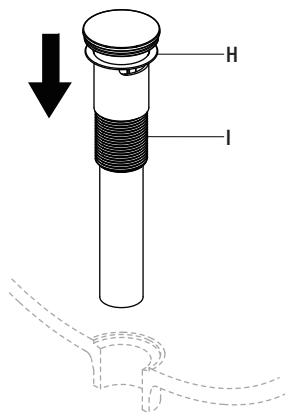

5 Cómo asegurar el cuerpo emergente

- Desde la parte inferior del lavamanos, enrosca la junta inferior (J) y el ensamblaje de la tuerca (K) en el cuerpo emergente (I) en el sentido de las manecillas del reloj hasta que quede seguro.

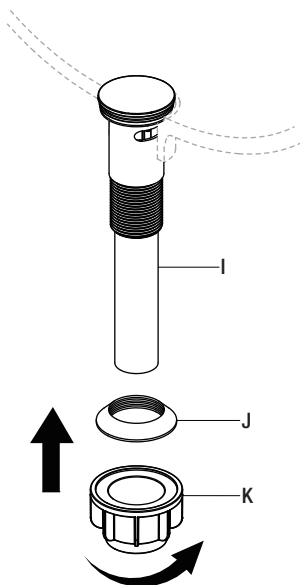

Instalación (continuación)

6 Cómo hacer las conexiones del suministro de agua



NOTA: El tubo de entrada del agua caliente se identifica con una etiqueta. Evita enroscar los cables juntos o colocarlos cerca y evita dañarlos.

- Enrosca la tuerca (1) de la línea de suministro en la salida de la válvula de suministro de agua (2) y aprieta con una llave. No aprietes demasiado.

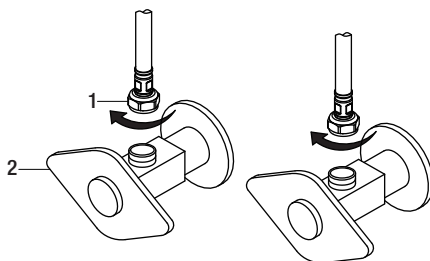

Funcionamiento

1 Cómo purgar las tuberías y comprobar que no haya fugas



IMPORTANTE: Después de terminar la instalación, retira el aireador del grifo (A) para descargar las líneas de agua. No aflojes la arandela de malla (1). Asegura que la arandela quede instalada, tal como se muestra, al reinstalarse el aireador.

- Asegúrate de que las llaves del grifo (A) estén cerradas y abre el suministro del agua para comprobar que no haya filtraciones. Si descubres alguna filtración, verifica tus conexiones para asegurarte de que estén instaladas adecuadamente.
- Retira el aireador y la carcasa (si corresponde). Abre la llave de agua caliente y fría; deja que corra agua por al menos un minuto. Esto elimina cualquier desecho que pudiera dañar las piezas internas.
- Cierra el suministro de agua y vuelve a colocar el aireador y la carcasa (si corresponde).

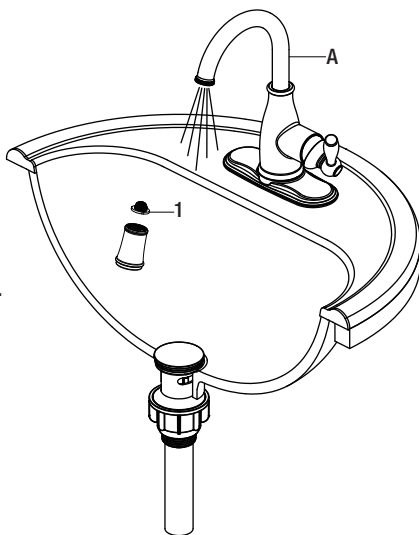

Cuidado y limpieza

- Para limpiar, usa un paño húmedo y seca con una toalla.
- No uses limpiadores abrasivos, esponjas de alambre o productos químicos fuertes para limpiar esta mezcladora, pues ello anulará la garantía.

Solución de problemas



NOTA: Consulta la sección de piezas de repuesto de este manual para ver un dibujo detallado que muestra la ubicación de las piezas enumeradas a continuación.

Problema	Posible causa	Solución
Hay filtración por el maneral.	La tuerca del bonete se ha aflojado y/o la arandela está sucia o dañada.	<ul style="list-style-type: none"><input type="checkbox"/> Aprieta la tuerca del bonete.<input type="checkbox"/> Limpia la arandela o reemplázala.
El aireador tiene un flujo de agua irregular o reducido.	El aireador está sucio o mal instalado.	<ul style="list-style-type: none"><input type="checkbox"/> Retira el aireador y verifica si hay suciedades.<input type="checkbox"/> Asegúrate de que la arandela de malla esté bien instalada.
El suministro de agua no se corta completamente.	El cartucho está sucio o dañado.	<ul style="list-style-type: none"><input type="checkbox"/> Retira la llave para revisar el cartucho.<input type="checkbox"/> Limpia o reemplaza.
Hay una filtración proveniente del desagüe del lavamanos en su base.	El lavamanos tiene una superficie rugosa o irregular.	<ul style="list-style-type: none"><input type="checkbox"/> Aplica más sellador de silicona al lado biselado de la brida del drenaje.<input type="checkbox"/> Aprieta nuevamente y verifica que no haya filtraciones.

Piezas de repuesto

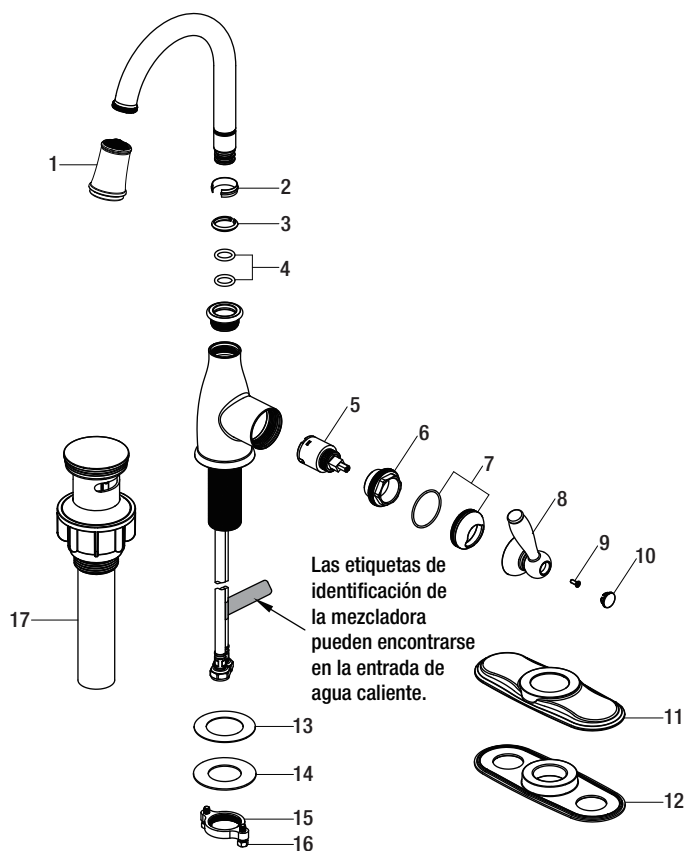

Pieza	Descripción	Número de pieza
1	Aireador	RP30218*
2	Anillo de uso	RP70077
3	Sujetador	RP70106
4	Aro tórico	RP60107
5	Cartucho	RP20104
6	Tuerca del bonete	RP70613
7	Tapa y Aro tórico	RP80524*
8	Llave	RP13561*
9	Tornillo	RP50205

Pieza	Descripción	Número de pieza
10	Índice	RP10089*
11	Placa de la cubierta	RP80629*
12	Junta	RP80630
13	Arandela plástica	RP64131
14	Arandela metálica	RP64188
15	Tuerca	RP56086
16	Tornillo	RP50004
17	Presiona el ensamblaje emergente	RP40176*

*Especificar acabado

Muchos cartuchos de repuesto, aireadores y ensamblajes de drenaje pueden comprarse en tu tienda de The Home Depot local o por internet en WWW.HOMEDEPOT.COM



¿Problemas, preguntas o piezas faltantes?

Antes de regresar a la tienda, llama al servicio al cliente de Glacier Bay de lunes a viernes entre 8 a.m. y 7 p.m. y los sábados entre 9 a.m. y 6 p.m. (hora estándar del Este)

1-855-HD-GLACIER (1-855-434-5224)

HOMEDEPOT.COM

Conserva este manual para uso futuro.

GUIDE D'INSTALLATION ET D'ENTRETIEN

ROBINET DE LAVABO À UNE SEULE MANETTE

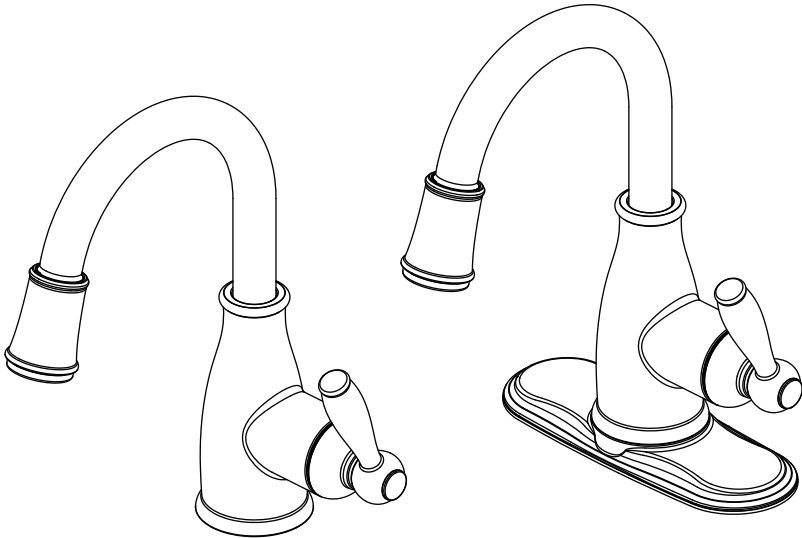

Questions, problèmes, pièces manquantes?

Avant de retourner au magasin, appelez le service à la clientèle
Glacier Bay entre 8 h et 19 h, HNE, du lundi au vendredi au
entre 9 h et 18 h, HNE, le samedi au

1-855-HD-GLACIER (1-855-434-5224)

HOMEDEPOT.COM

THANK YOU

Nous vous remercions d'avoir fait confiance à Glacier Bay en achetant ce robinet de salle de bains. Nous efforçons en permanence de créer des produits de qualité conçus pour perfectionner votre maison. Vous pouvez visiter notre site en ligne pour consulter notre gamme complète de produits pour vos besoins de rénovation résidentielle. Merci d'avoir choisi Glacier Bay!

Table des matières

Information importante	20	Installation	22
Garantie	20	Utilisation	24
Pré-installation	20	Entretien et nettoyage	25
Planification de l'installation	20	Dépannage	25
Outils et quincaillerie requis	20	Pièces de rechange	26
Contenu de l'emballage	21		

Information importante

- Respectez tous les codes de plomberie et du bâtiment locaux.
- Couvrez l'évacuation de l'évier pour éviter de perdre des pièces.
- Consultez la section entretien et nettoyage comprise dans ce guide.

Garantie

GARANTIE À VIE LIMITÉE

Les produits Glacier Bay sont fabriqués dans le respect de normes de qualité supérieure et sont protégés par notre garantie à vie limitée. Les produits Glacier Bay sont garantis contre les défauts de fabrication et de matériaux, pourvu que l'acheteur original soit le propriétaire. Nous remplacerons GRATUITEMENT toute pièce ou tout produit s'avérant être défectueux. Il suffit de retourner le produit, en totalité ou en partie, à n'importe quel magasin Home Depot ou d'appeler au 1-855-HD-GLACIER (1-855-434-5224) afin de recevoir un article de rechange. Une réclamation au titre de la garantie de Glacier Bay faite par l'acheteur original doit être accompagnée d'une preuve d'achat (reçu de vente d'origine).

Cette garantie exclut les dommages accessoires et indirects causés par une utilisation inadéquate ou abusive, ou par l'usure normale. Cette garantie exclut tout usage industriel, commercial ou professionnel. Pour un tel usage, les acheteurs reçoivent par la présente une garantie limitée de cinq ans à partir de la date d'achat. Toutes les autres modalités de la présente garantie sont applicables, à l'exception de la durée.

Certaines provinces ou certains territoires ne permettent pas l'exclusion ou la restriction des dommages accessoires ou indirects. Par conséquent, les restrictions ou les exclusions susmentionnées pourraient ne pas s'appliquer à votre situation. Cette garantie vous accorde des droits spécifiques, mais vous pourriez aussi en avoir d'autres, lesquels varient en fonction des provinces et territoires. Pour obtenir davantage de renseignements, renseignez-vous en magasin ou composez le 1-855-HD-GLACIER.

Communiquez avec l'équipe du service à la clientèle au 1-855-434-5224 ou visitez le site www.HomeDepot.com.

Pré-installation

PLANIFICATION DE L'INSTALLATION

Avant de commencer l'assemblage de ce produit, assurez-vous que toutes les pièces sont présentes. Comparez les pièces avec la section Contenu de l'emballage. Si une pièce est manquante ou endommagée, ne tentez pas d'assembler ce produit. Communiquez avec le service à la clientèle pour obtenir des pièces de rechange.

OUTILS ET QUINCAILLERIE REQUIS



Clé à molette



Lunettes de protection



Mastic à la silicone



Pincettes



Scie à métaux

Pré-installation (suite)

CONTENU DE L'EMBALLAGE

Robinet

Appuyez sur l'évacuation mécanique

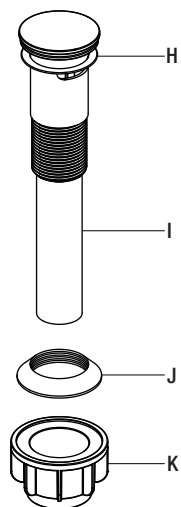
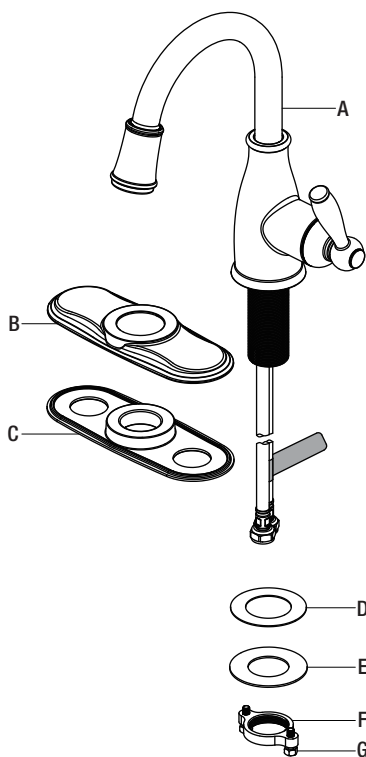

Pièce	Description	Quantité
A	Robinet	1
B	Plaque décorative	1
C	Joint d'étanchéité	1
D	Rondelle en plastique	1
E	Rondelle en métal	1
F	Écrou	1
G	Vis	2

Pièce	Description	Quantité
H	Joint d'étanchéité supérieur	1
I	Corps d'évacuation mécanique	1
J	Joint d'étanchéité inférieur	1
K	Écrou	1

Installation

1 Installation de l'ensemble de robinetterie



ATTENTION : Fermez toujours l'alimentation en eau avant de retirer un robinet existant ou d'en remplacer une pièce quelconque. Ouvrez la poignée du robinet pour libérer la pression de l'eau et vous assurer que l'alimentation en eau est complètement coupée.

- Fermez l'alimentation en eau. Enlevez l'ancien robinet.
- Nettoyez la surface de montage.
- **AVEC BRIDE** : Insérez le robinet (A) dans les trous de montage du lavabo jusqu'à ce que le robinet (A) repose sur le lavabo.

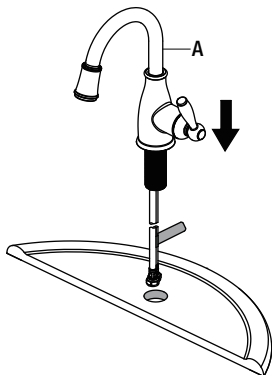

- **AVEC PLAQUE DÉCORATIVE** : Alignez le trou du joint (C) et de la plaque décorative (B) avec le trou de montage du lavabo. Insérez le robinet (A) à travers la plaque décorative (B) et le trou de montage du lavabo jusqu'à ce que le robinet (A) repose sur la plaque décorative (B).

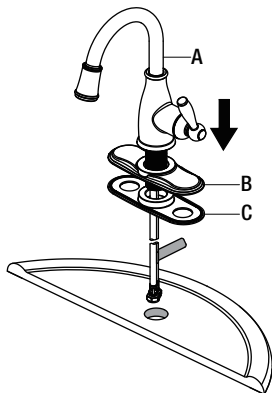

REMARQUE : Si le lavabo n'est pas de niveau, utilisez de la silicone sous le joint (C).

2 Fixer solidement le robinet

- Installez la rondelle en plastique (D) et la rondelle en métal (E) sur la tige de montage filetée.
- Vissez l'écrou (F) sur la tige de montage. Verrouillez l'écrou (F) en position en serrant les vis (G). Ne serrez pas trop.

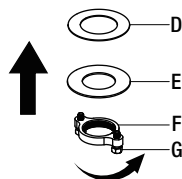
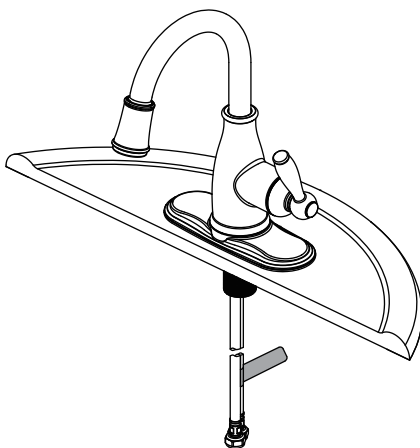

3 Préparation de l'évacuation mécanique

- Retirez le joint d'étanchéité inférieur (J) et l'écrou (K) du joint d'étanchéité supérieur (H) et du corps d'évacuation mécanique (I).
- Fixez ces pièces ensemble en poussant le joint d'étanchéité inférieur (J) vers le bas dans le dessus de l'écrou (K) et en les tournant ensemble.

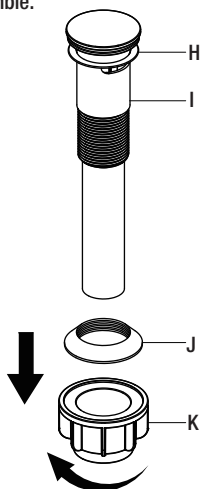

4 Installation du corps d'évacuation mécanique

- Insérez le corps d'évacuation mécanique (I) dans l'évier. Assurez-vous que le joint d'étanchéité supérieur (H) repose de manière ferme et étanche entre le haut de l'évier et le haut du corps d'évacuation mécanique (I).

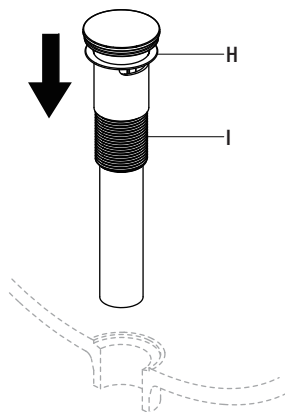

5 Fixation du corps d'évacuation mécanique

- À partir du dessous de l'évier, vissez le joint d'étanchéité inférieur (J) et l'écrou (K) sur le corps d'évacuation mécanique (I) en tournant dans le sens des aiguilles d'une montre jusqu'à ce qu'ils soient solidement fixés.

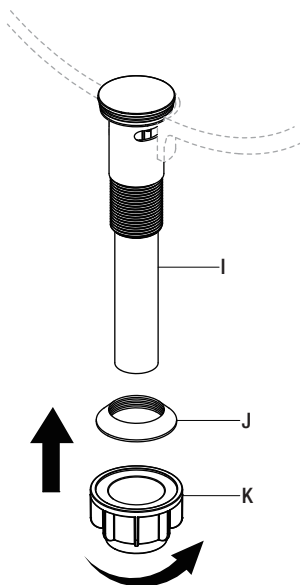

6 Raccordement des conduites d'alimentation en eau



REMARQUE : Le tube d'arrivée d'eau chaude est indiqué par une étiquette. Évitez de tordre les fils ensemble ou de les placer trop près les uns des autres, ce qui pourrait les endommager.

- Vissez l'écrou (1) de la conduite d'alimentation sur la sortie du robinet d'alimentation en eau (2) et serrez à l'aide d'une clé. Ne serrez pas trop.

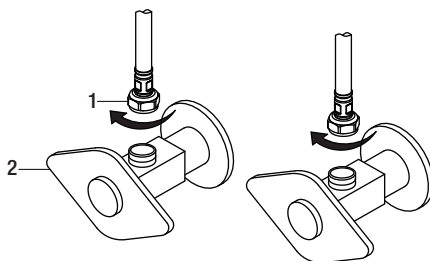

Utilisation

1 Purge et recherche de fuites



IMPORTANT : Une fois l'installation terminée, retirez l'aérateur du robinet (A) pour rincer les conduites d'alimentation en eau. Ne perdez pas la rondelle grillagée (1). Assurez-vous que la rondelle est installée comme illustré suite à la remise en place de l'aérateur.

- Assurez-vous que les manette du robinet (A) sont en position arrêt, puis ouvrez l'alimentation en eau pour rechercher les fuites. Si vous découvrez des fuites, vérifiez vos raccords pour vous assurer qu'ils sont installés correctement.
- Ouvrez l'aérateur et le boîtier (si applicable). Ouvrez la manette d'eau chaude et froide pour permettre à l'eau de couler pendant au moins une minute. Cela chasse les débris éventuels qui pourraient endommager les pièces internes.
- Coupez l'alimentation en eau et remplacez l'aérateur et le boîtier (si applicable).

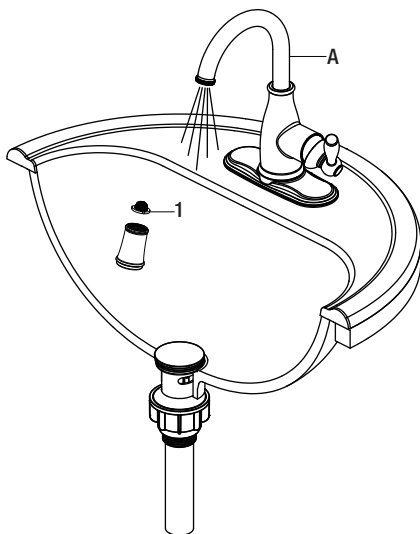

Entretien et nettoyage

- Pour nettoyer, essuyez avec un linge humide et séchez avec une serviette.
- N'utilisez pas de nettoyants abrasifs, de la laine d'acier ou de produits chimiques abrasifs pour nettoyer ce robinet, sinon la garantie sera annulée.

Dépannage



REMARQUE : Consultez la section pièces de rechange de ce guide pour une illustration détaillée de l'emplacement des pièces énumérées ci-dessous.

Problème	Cause possible	Solution
La manette fuit.	L'écrou de chapeau s'est desserré et/ou la rondelle est sale ou endommagée.	<ul style="list-style-type: none">□ Serrez l'écrou de chapeau.□ Nettoyez ou remplacez la rondelle.
L'aérateur produit un débit d'eau irrégulier ou réduit.	L'aérateur est sale ou mal adapté.	<ul style="list-style-type: none">□ Retirez l'aérateur et vérifiez s'il y a des débris.□ Assurez-vous que la rondelle en grillagée est installée correctement.
L'eau ne se ferme pas complètement.	La cartouche est sale ou endommagée.	<ul style="list-style-type: none">□ Retirez la manette pour vérifier la cartouche.□ Nettoyez ou remplacez.
Il y a une fuite au niveau de l'évacuation du lavabo à la base du lavabo.	Le lavabo a une surface rugueuse ou irrégulière.	<ul style="list-style-type: none">□ Ajoutez du mastic de silicone au côté biseauté de la bride d'évacuation.□ Resserrez et vérifiez s'il y a des fuites.

Pièces de rechange

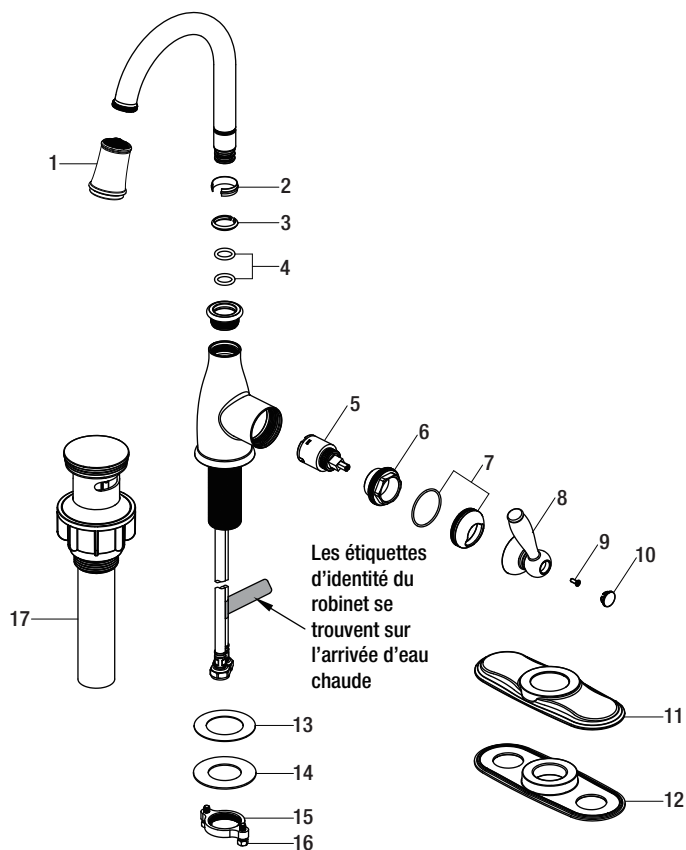

Pièce	Description	Numéro de pièce
1	Aérateur	RP30218*
2	Bague d'étanchéité	RP70077
3	Attache	RP70106
4	Joint torique	RP60107
5	Cartouche	RP20104
6	Écrou de chapeau	RP70613
7	Capuchon et Joint torique	RP80524*
8	Manette	RP13561*
9	Vis	RP50205

Pièce	Description	Numéro de pièce
10	Indicateur	RP10089*
11	Plaque décorative	RP80629*
12	Joint d'étanchéité	RP80630
13	Rondelle en plastique	RP64131
14	Rondelle en métal	RP64188
15	Écrou	RP56086
16	Vis	RP50004
17	Appuyez sur l'évacuation mécanique	RP40176*

*Spécifiez un fini



Questions, problèmes, pièces manquantes?

Avant de retourner au magasin, appelez le service à la clientèle
Glacier Bay entre 8 h et 19 h, HNE, du lundi au vendredi au
entre 9 h et 18 h, HNE, le samedi au

1-855-HD-GLACIER (1-855-434-5224)

HOMEDEPOT.COM

Conservez ce manuel pour référence future.