



Evaporative Air Cooler Use and Care Guide

For questions about features, operation/performance,
parts, or service, call 1-800-207-1156.

Table of Contents

EVAPORATIVE AIR COOLER SAFETY	2	TROUBLESHOOTING	9
INSTALLATION REQUIREMENTS	3	USER SERVICING INSTRUCTIONS	10
PARTS AND FEATURES	5	XLS PRODUCTS WARRANTY FOR WHIRLPOOL® EVAPORATIVE AIR COOLERS	11
USING YOUR EVAPORATIVE AIR COOLER	6		
CARE AND CLEANING	8		

Enfriador de aire por evaporación Manual de uso y cuidado

Si tiene preguntas respect o a las características,
funcionamiento, rendimiento, partes o servicio técnico,
llame al: 1 800 207-1156

Indice

ENFRIADOR DE AIRE POR EVAPORACIÓN		SOLUCIÓN DE PROBLEMAS	19
INSTRUCCIONES	12	INSTRUCCIONES DE TRABAJOS DE SERVICIO TÉCNICO PARA EL USUARIO	20
REQUISITOS DE INSTALACIÓN	13	GARANTÍA DE XLS PRODUCTS PARA ENFRIADORES DE AIRE POR EVAPORACIÓN WHIRLPOOL®	21
PIEZAS Y CARACTERÍSTICAS	15		
USO DEL ENFRIADOR DE AIRE POR EVAPORACIÓN	16		
CUIDADO Y LIMPIEZA	18		

®/™ ©2017 Whirlpool. All rights reserved. Manufactured under license by XLS Products, Pennsylvania.
Limited warranty provided by XLS Products.

®/™ ©2017 Whirlpool. Todos los derechos reservados. Fabricado bajo licencia por XLS Products, Pennsylvania.
Garantía limitada proporcionada por XLS Products.

Models/Modelos:

WPEC12MW, WPEC12MT,

Models with Remote Control/Modelos con Control Remoto:

WPEC12RMW, WPEC12RMT

EVAPORATIVE AIR COOLER SAFETY

Your safety and the safety of others are very important.

We have provided many important safety messages in this manual and on your appliance. Always read and obey all safety messages.



This is the safety alert symbol.

This symbol alerts you to potential hazards that can kill or hurt you and others.

All safety messages will follow the safety alert symbol and either the word "DANGER" or "WARNING." These words mean:

⚠ DANGER

You can be killed or seriously injured if you don't immediately follow instructions.

⚠ WARNING

You can be killed or seriously injured if you don't follow instructions.

All safety messages will tell you what the potential hazard is, tell you how to reduce the chance of injury, and tell you what can happen if the instructions are not followed.

IMPORTANT SAFETY INSTRUCTIONS

READ AND SAVE THESE INSTRUCTIONS.

WARNING: To reduce the risk of fire, electric shock, injury or sickness when using your evaporative air cooler, follow these basic precautions.

- Plug into a grounded 3 prong outlet.
- Do not remove ground prong.
- Do not use an adapter.
- This appliance is not intended for use by persons (including children) with reduced physical, sensory, or mental capabilities, or lack experience and knowledge, unless they have been given supervision or instruction concerning the use of appliance by a person responsible for their safety.
- Children should be supervised to ensure that they do not play with the appliance.
- Do not run cord under carpeting. Do not cover cord with throw rugs, runners, or similar coverings.
- Do not route cord under furniture or appliances. Arrange cord away from traffic area and where it will not be tripped over."
- Do not operate any evaporative air cooler with a damaged cord or plug.
- Discard evaporative air cooler or return to an authorized service facility for examination and/or repair.
- Unplug or disconnect evaporative air cooler from power supply before servicing.

READ AND SAVE THESE INSTRUCTIONS

Disposing of the unit:

- When you need to dispose of the unit, consult with your local dealer or local recycling center for information on how to dispose of the unit in an environmentally responsible manner.
- Please recycle or dispose of the packaging material for the product in an environmentally responsible manner.

INSTALLATION REQUIREMENTS

Electrical Requirements—All Models

WARNING



Electrical Shock Hazard

Plug into a grounded 3 prong outlet.

Do not remove ground prong.

Do not use an adapter.

Failure to follow these instructions can result in death, fire, or electrical shock.

The electrical ratings for your evaporative air cooler are listed on the model and serial number label. The model and serial number label is located on the right-hand side of the Evaporative air cooler cabinet.

Electrical Requirements

- 115 Volts (103.5 min.-126.5 max.)
- 0-12 amps
- 15-amp time-delay fuse or circuit-breaker
- If there is a “Single Circuit Only” label on the unit, use on a dedicated single-outlet circuit only. If a dedicated single-outlet circuit is not available, then it is the customer’s responsibility to have a single-outlet circuit installed by a qualified electrician.
- If there is no “Single Circuit Only” label on the unit, the unit may be used on any branch circuit of correct voltage and adequate current protection rating.

Recommended Grounding Method

This evaporative air cooler must be grounded. This Evaporative air cooler is equipped with a power supply cord having a grounded 3-prong plug. To minimize possible shock hazard, the cord must be plugged into a mating, grounded 3-prong outlet, grounded in accordance with all local codes and ordinances. If a matching outlet is not available, it is the customer’s responsibility to have a properly grounded 3-prong outlet installed by a qualified electrician. It is also the customer’s responsibility:

- to contact a qualified electrician.
- to assure that the electrical installation is adequate and in conformance with National Electrical Code, ANSI/NFPA 70—latest edition, and all local codes and ordinances.

Copies of the standards listed may be obtained from:

National Fire Protection Association
1 Batterymarch Park
Quincy, MA 02269

Installation Instructions

Remove Packaging Materials:

- Handle the evaporative air cooler gently while unpacking the unit.
- Remove the carton top and lift the evaporative air cooler from the base pad.
- Remove any tape and glue residue from surfaces before turning on the evaporative air cooler. Rub a small amount of liquid dish soap over the adhesive with your fingers. Wipe with a damp cloth and dry.
- Do not use sharp instruments, rubbing alcohol, flammable fluids, or abrasive cleaners to remove tape or glue. These products can damage the surface of your evaporative air cooler.
- Dispose of/recycle packaging materials in an appropriate way.

Placement

This evaporative air cooler may be placed on a stable, level, and solid floor that will support its weight with a full bucket of water. Allow at least 12-18" (30-45 cm) of clearance from walls and furniture. Do not allow the air inlet or outlet to be covered by drapes or curtains, as it will reduce performance.

NOTE: The cool mode of the evaporative air cooler is most effective when the ambient relative humidity level is below 75%. To maximize the cooling effect, add ice cubes to the water tank, or use the ice packs (on some models).

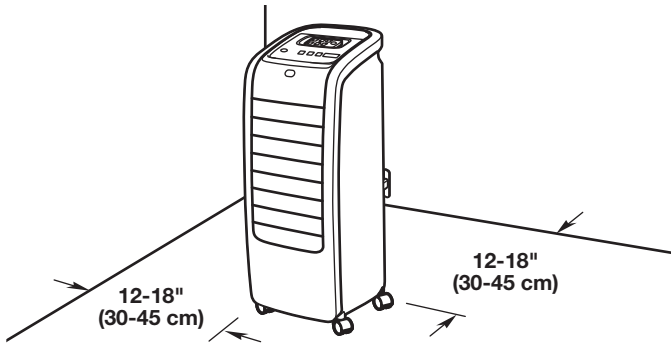

Electrical Connection

⚠ WARNING



Electrical Shock Hazard

Plug into a grounded 3 prong outlet.

Do not remove ground prong.

Do not use an adapter.

Failure to follow these instructions can result in death, fire, or electrical shock.

Plug into grounded 3-prong outlet

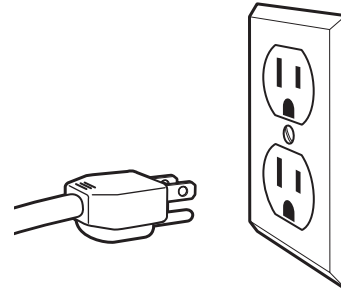

PARTS AND FEATURES

Your evaporative air cooler can be used in fan-mode only, or can be used for additional cooling by filling the water tank and using the Cool mode.

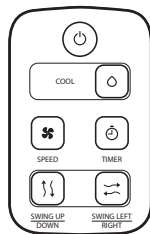
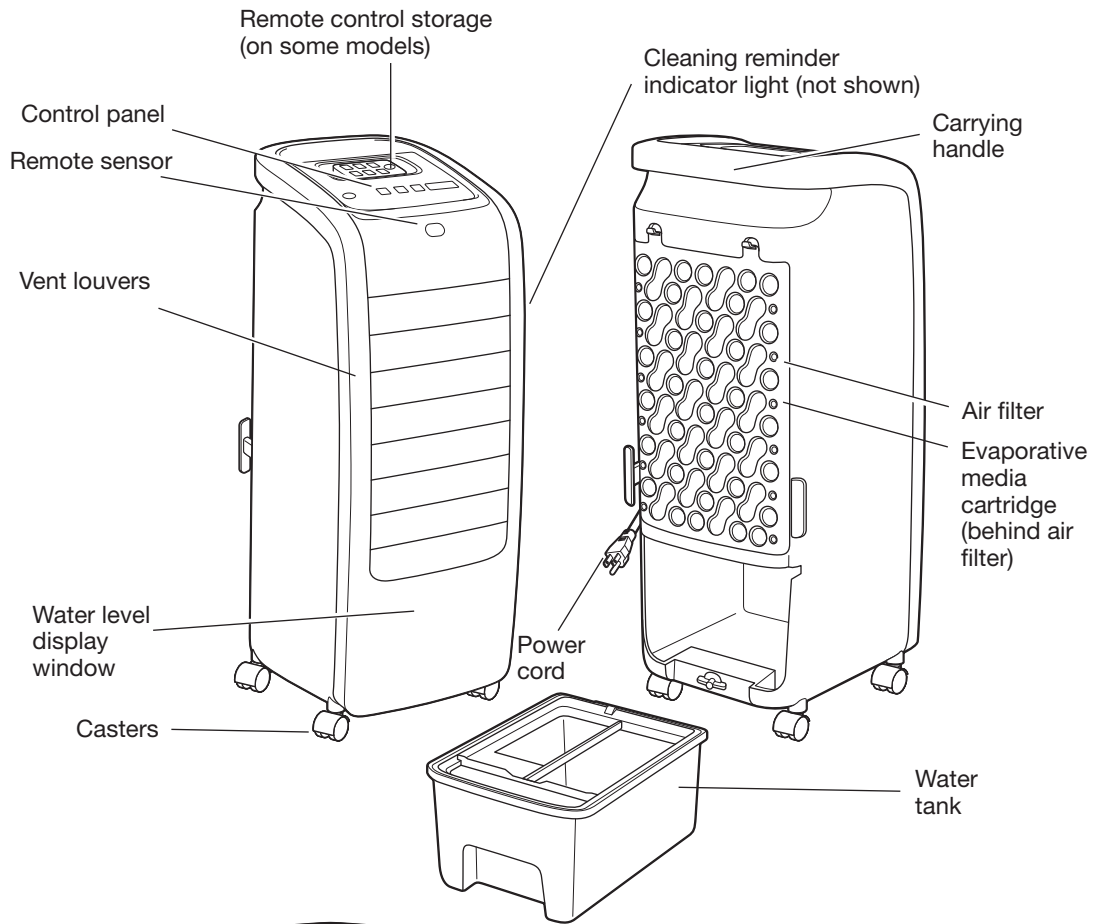

Remote Control (on some models)

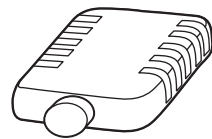

Ice Pack (2) (on some models)

USING YOUR EVAPORATIVE AIR COOLER

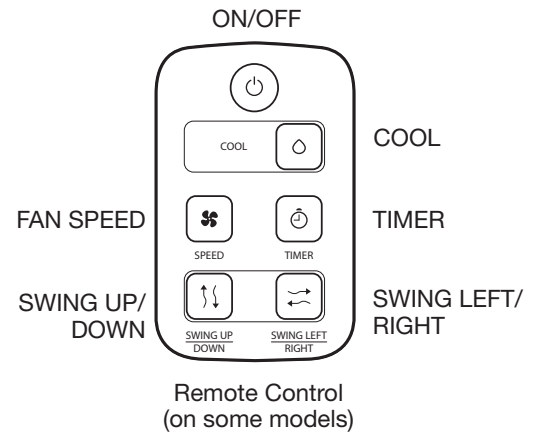
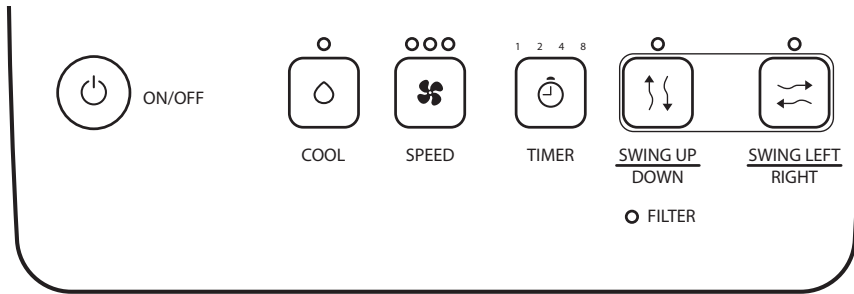

Turning the Evaporative Air Cooler On or Off

When the evaporative air cooler is plugged in, it will beep once, the display will light, and the cooler will enter standby mode. If no button is pressed, the display will dim and the air cooler will go into standby mode after a few seconds.

Press the ON/OFF button once to turn the evaporative air cooler on and open the vent louvers. The evaporative air cooler will run at the previous settings.



To turn the evaporative air cooler off at any time, press the ON/OFF button again. The vent louvers will close and the cooler will turn off.

NOTE: In the event of a power failure, your evaporative air cooler will immediately turn off. It will then operate at the previous settings when the power is restored and the ON/OFF is pressed.

Selecting the Fan Speed

The Fan Speed has 3 settings. The number of lights above the button will indicate the fan speed:

- Low •
- Medium ••
- High •••



When first turned on, the fan will run at Low speed. Press the SPEED button again until the indicator light for the desired setting is lit.

Cool Mode

For Cool mode, the water tank must be filled with clean water. See "Filling the Water Tank". For additional cooling power, add ice cubes to the water tank, or use the Ice Pack (on some models).

Press COOL to activate Cool mode. The fan will run at the selected speed, and the evaporative air cooler will blow humidified air for increased cooling effectiveness



Using the Timer

Auto Shut-Off

You can set the evaporative air cooler to shut off automatically after a set amount of time, up to 8 hours.



To set Auto Shut-Off:

1. With the evaporative air cooler on, press TIMER once to set an auto shut-off of 1 hour. Each additional press of TIMER will increase the delay time 1 > 2 > 4 > 8, then back to off.
2. After the set time, the Evaporative air cooler will turn off automatically.

Fan Direction

Vertical and horizontal louvers control the fan direction. You can adjust the louvers to a specific angle or to automatically swing up and down/side to side by pressing the SWING UP/DOWN and LEFT/RIGHT buttons.

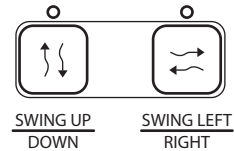

To adjust the side-to-side air movement:

Press the SWING LEFT/RIGHT button to start the automatic movement side to side. Press again to stop the louvers in a fixed location.

To adjust the up and down air movement:

Press the SWING UP/DOWN button to start the automatic movement up and down. Press again to stop the louvers in a fixed location.

Additional Functions

Turn signal sounds off:

Press and hold the SWING LEFT/RIGHT and UP/DOWN buttons at the same time for 3 seconds to turn the signal sounds off. To turn them back on, press and hold the SWING LEFT/RIGHT and UP/DOWN buttons again for 3 seconds.

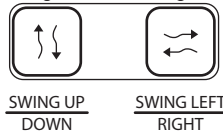

Protection Modes

The evaporative air cooler features three protection modes:

1. Water Tank empty

If the evaporative air cooler is in Cool mode and the water tank is empty, the unit will shut off after 50 seconds and the air cooler will beep for 10 seconds.

2. Water Tank removed

The water tank must be in place for Cool mode to operate. If the water tank is removed while the Cool mode is on, the Cool mode will turn off, an alarm tone will sound, and the fan will continue to run.

3. Power Failure

In the event of a power failure, your evaporative air cooler will immediately turn off. It will then operate at the previous settings when the power is restored and the ON/OFF is pressed. .

Filter Indicator

The filter indicator will light after about 100 hours of use to remind you to clean the air filter and evaporative media cartridge. See "Care and Cleaning".  FILTER

To reset the filter indicator, press and hold the Cool button for three seconds.

Cleaning Reminder Indicator

The evaporative air cooler features a light to remind you to clean it. This light will come on after 100 hours of use. To reset, press and hold for 3 seconds. See Care and Cleaning for cleaning instructions.

Filling the Water Tank

For effective cooling, the water tank must be filled before using Cool mode.

If the water tank is removed while the Cool mode is on, the Cool mode will turn off, an alarm tone will sound, and the fan will continue to run. This is normal.

1. Remove the water tank

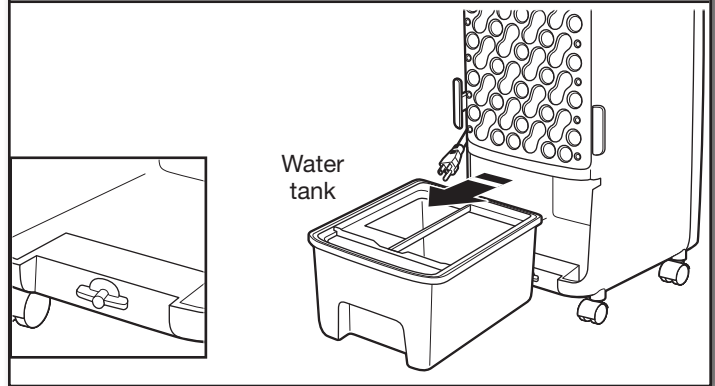

Remove the water tank by turning the water tank lock to the unlocked position. Pull the water tank straight out from the bottom back of the evaporative air cooler.

2. Fill the water tank

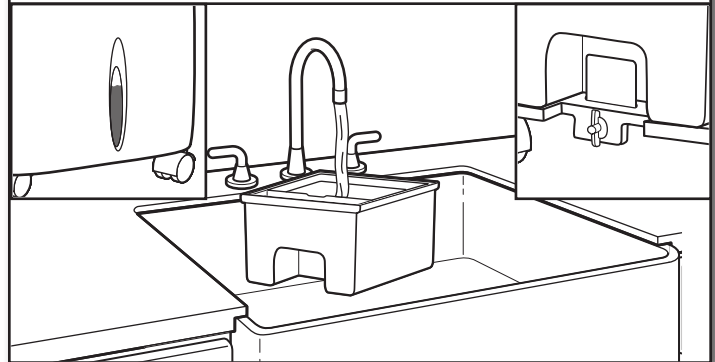

NOTE: Fill the water tank with cool, clean water. The water tank has a capacity of about 11.6 pints (5.5 L). Do not exceed the maximum fill level.

Slide the water tank completely back into the Evaporative air cooler and turning the water tank lock back to the locked position.

For Added Cooling Power

For additional cooling power, add ice cubes to the water tank, or use the ice packs (included with some models).

Using the Ice Packs

Simply place the ice packs in the freezer until completely frozen, insert one at a time in a full water tank. Rotate the thawed ice pack with a frozen ice pack for continued additional cooling effect.

CARE AND CLEANING

⚠ WARNING



Electrical Shock Hazard

Disconnect power before servicing.

Failure to do so can result in death or electrical shock.

Your new evaporative air cooler is designed to give you many years of dependable service. This section tells you how to clean and care for your Evaporative air cooler properly.

Cleaning the Air Filter

The air filter is removable for easy cleaning. A clean air filter helps remove dust, lint, and other particles from the air and is important for the best operating efficiency. Check the air filter every two weeks to see whether it needs cleaning.

NOTE: For best performance, do not operate the Evaporative air cooler without the air filter in place.

Rinse the air filter under the faucet. If the filter is very dirty, wash it in warm water with a mild detergent.

NOTE: Do not wash the air filter in the dishwasher or use any chemical cleaners; it may damage the filter. Air dry the filter completely before replacing to ensure maximum efficiency.

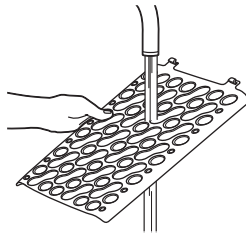

Remove the filter

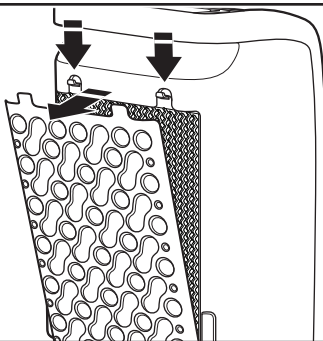

Remove the filter from back of the unit by using your thumbs to press down on the tabs directly above the filter.

Reinstalling the filter:

1. Wait until the filter is completely dry.
2. Reinstall the filter in the Evaporative air cooler.

Cleaning the Evaporative Media Cartridge

The evaporative media cartridge is located behind the air filter. To clean, remove the air filter, then pull out the cartridge. The cartridge should be cleaned regularly by soaking it in warm water with a few drops of mild liquid dish detergent for several minutes then rinsing it thoroughly. Allow the cartridge to dry before reinstalling.

NOTE: The cooling function will not operate without the evaporative media cartridge in place.

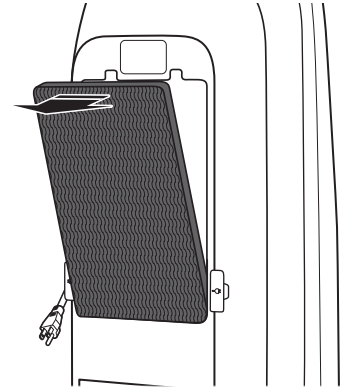

Cleaning the Evaporative Air Cooler Cabinet

1. Turn off and unplug the evaporative air cooler.
2. Wipe the evaporative air cooler cabinet with a soft, damp cloth.
3. Wipe dry with soft cloth.

Cleaning the Water Tank

The water tank should be cleaned every few weeks to prevent mold and mildew growth.

1. Remove the water tank.
2. Wash the tank with a mixture of warm water and a mild detergent.
3. Rinse well, then reinstall water tank.

Storing the Evaporative Air Cooler

If the evaporative air cooler will not be used for an extended period of time, prepare it for storage with the following steps:

1. Turn off the evaporative air cooler and unplug it.
2. Empty the tank.
3. Remove, clean, and reinstall the filter.

Installing/Replacing the Battery in the Remote Control (on some models)

To install a new remote control battery:

1. Open the battery holder on the remote control.
2. Remove the old battery (if present) and insert a new 3V CR2032 battery, being sure that the + symbol on the battery is facing up.
3. Slide the battery holder back into the remote until it locks into place.

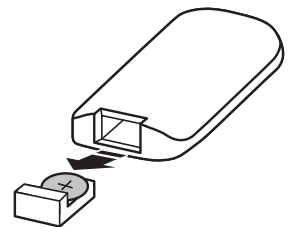

TROUBLESHOOTING

Before calling for service, try the suggestions below to see whether you can solve your problem without outside help.

 **WARNING**



Electrical Shock Hazard

Plug into a grounded 3 prong outlet.

Do not remove ground prong.

Do not use an adapter.

Failure to follow these instructions can result in death, fire, or electrical shock.

PROBLEM	POSSIBLE CAUSES	RECOMMENDED SOLUTIONS
The evaporative air cooler will not start	The evaporative air cooler is unplugged.	Make sure the power supply cord is plugged into a grounded 3-prong outlet. See the “Electrical Requirements” section.
	The fuse is blown/circuit breaker is tripped.	Check the house fuse/circuit breaker box and replace the fuse or reset the breaker. See the “Electrical Requirements” section.
	Power failure	In the event of a power failure, your evaporative air cooler will operate at the previous settings when the power is restored.
	The water tank is not in the proper position.	Securely seat the water tank in place.
The cleaning reminder indicator on the side of the evaporative air cooler is lit.	The indicator will automatically come on after 100 hours of use	See the Care and Cleaning section for cleaning instructions. Press and hold the Cool button for 3 seconds to reset the indicator light.
The evaporative air cooler is not cooling the air properly	Airflow is restricted.	Make sure there are no curtains, blinds, or furniture blocking the front of the evaporative air cooler.
	The water tank is empty.	Fill the water tank and be sure Cool mode is on. For added cooling power, add ice cubes to the water tank, or use the ice packs (on some models).
	The air filter is dirty.	Clean the air filter.
	The relative humidity in the room is too high.	The cooling function of the evaporative air cooler is most effective if the relative humidity level is below 75%. For added cooling power, add ice cubes to the water tank, or use the ice packs (on some models).
Remote control (on some models) is not working	Remote control battery needs to be replaced	See “Installing/Replacing the Battery in the Remote Control”.
	Remote not pointed at sensor on evaporative air cooler or sensor is blocked.	Be sure to point the remote control toward the sensor on the evaporative air cooler. Make sure that the path between the remote control and sensor is not blocked by furniture or other objects.
There is water on the floor	Splashing from water tank.	To avoid spills and splashing, be sure to fill the water tank only to the Max level and do not move the evaporative air cooler when the tank is full. To reduce the risk of spills, do not remove full water tank while the air cooler is operating
	Condensation on outside surface of water tank.	If cold water or the ice pack is used in a room with very high humidity, condensation may form on the outside of the water tank. This is normal.

USER SERVICING INSTRUCTIONS

Before calling for assistance or service, please check “Troubleshooting.” It may save you the cost of a service call. If you still need help, follow the instructions below.

When calling, please know the purchase date and the complete model and serial number of your appliance. This information will help us to better respond to your request.

In the USA

Call XLS Products Customer Service toll free at 1-800-207-1156.

Our consultants provide assistance with:

- Features and specifications on our full line of appliances.
- Installation information.
- Use and maintenance procedures.
- Accessory and repair parts.
- Specialized customer assistance.
- Referrals to local dealers, repair parts distributors and service companies. XLS Products designated service technicians are trained to fulfill the product warranty and provide after-warranty service, anywhere in the United States.

For further assistance:

If you need further assistance, you can write to XLS Products with any questions or concerns at

XLS Products, Inc.
Customer Service
P.O. Box 16262
Philadelphia, PA 19114-0262

Please include a daytime phone number in your correspondence.

XLS PRODUCTS WARRANTY FOR WHIRLPOOL® EVAPORATIVE AIR COOLERS

ONE YEAR LIMITED WARRANTY

For one year from the date of purchase, when this product is operated and maintained according to instructions attached to or furnished with the product, XLS Products will pay for replacement parts and repair labor to correct defects in materials or workmanship or replace the product at our discretion. Service must be provided by a XLS Products designated service company. This warranty does not cover the air filter.

ITEMS XLS PRODUCTS WILL NOT PAY FOR

1. Service calls to correct the installation of your product, instruct you how to use your product, to replace house fuses or reset circuit breakers, replace or clean filters, or correct house wiring.
2. Service calls to repair or replace air filters. Those consumable parts are excluded from warranty coverage.
3. Repairs when your product is used for other than normal, single-family household use.
4. Damage resulting from accident, alteration, misuse, abuse, fire, flood, acts of God, improper installation, installation not in accordance with electrical or plumbing codes, or use of products not approved by XLS Products.
5. Replacement parts or repair labor costs for units operated outside the United States.
6. Pickup and delivery. This product is designed to be repaired in the home.
7. Repairs to parts or systems resulting from unauthorized modifications made to the appliance.
8. Expenses for travel and transportation for product service in remote locations.
9. The removal and reinstallation of your appliance if it is installed in an inaccessible location or is not installed in accordance with published installation instructions.

DISCLAIMER OF IMPLIED WARRANTIES; LIMITATION OF REMEDIES

CUSTOMER'S SOLE AND EXCLUSIVE REMEDY UNDER THIS LIMITED WARRANTY SHALL BE PRODUCT REPAIR AS PROVIDED HEREIN. IMPLIED WARRANTIES, INCLUDING WARRANTIES OF MERCHANTABILITY OR FITNESS FOR A PARTICULAR PURPOSE, ARE LIMITED TO ONE YEAR OR THE SHORTEST PERIOD ALLOWED BY LAW. XLS PRODUCTS SHALL NOT BE LIABLE FOR INCIDENTAL OR CONSEQUENTIAL DAMAGES. SOME STATES DO NOT ALLOW THE EXCLUSION OR LIMITATION OF INCIDENTAL OR CONSEQUENTIAL DAMAGES, OR LIMITATIONS ON THE DURATION OF IMPLIED WARRANTIES OF MERCHANTABILITY OR FITNESS, SO THESE EXCLUSIONS OR LIMITATIONS MAY NOT APPLY TO YOU. THIS WARRANTY GIVES YOU SPECIFIC LEGAL RIGHTS AND YOU MAY ALSO HAVE OTHER RIGHTS, WHICH VARY, FROM STATE TO STATE.

Outside the 50 United States, this warranty does not apply. Contact your authorized XLS Products dealer to determine if another warranty applies.

If you need service, first see the "Troubleshooting" section of the Use & Care Guide. After checking "Troubleshooting," additional help can be found by checking the "Assistance or Service" section or by calling XLS Products. In the U.S.A., call 1-800-207-1156.

Keep this book and your sales slip together for future reference. You must provide proof of purchase or installation date for in-warranty service.

Write down the following information about your Evaporative air cooler to better help you obtain assistance or service if you ever need it. You will need to know your complete model number and serial number. You can find this information on the model and serial number label located on the product.

Dealer name _____

Address _____

Phone number _____

Model number _____

Serial number _____

Purchase date _____

ENFRIADOR DE AIRE POR EVAPORACIÓN INSTRUCCIONES

Su seguridad y la seguridad de los demás es muy importante.

Hemos incluido muchos mensajes importantes de seguridad en este manual y en su electrodoméstico. Lea y obedezca siempre todos los mensajes de seguridad.



Este es el símbolo de advertencia de seguridad.

Este símbolo le llama la atención sobre peligros potenciales que pueden ocasionar la muerte o una lesión a usted y a los demás.

Todos los mensajes de seguridad irán a continuación del símbolo de advertencia de seguridad y de la palabra "PELIGRO" o "ADVERTENCIA". Estas palabras significan:

⚠ PELIGRO

Si no sigue las instrucciones de inmediato, usted puede morir o sufrir una lesión grave.

⚠ ADVERTENCIA

Si no sigue las instrucciones, usted puede morir o sufrir una lesión grave.

Todos los mensajes de seguridad le dirán el peligro potencial, le dirán cómo reducir las posibilidades de sufrir una lesión y lo que puede suceder si no se siguen las instrucciones.

INSTRUCCIONES IMPORTANTES DE SEGURIDAD

LEA Y GUARDE ESTAS INSTRUCCIONES.

ADVERTENCIA: Para reducir el riesgo de incendio, descarga eléctrica, lesiones o enfermedades al usar el enfriador de aire por evaporación, siga estas precauciones básicas.

- Enchufe en un tomacorriente de 3 patas con conexión a tierra.
- No quite la terminal de conexión a tierra.
- No use un adaptador.
- Este aparato no ha sido diseñado para ser utilizado por personas (incluidos niños) con capacidades físicas, sensoriales o mentales reducidas, o con falta de experiencia y conocimiento, a menos que lo hagan bajo supervisión o siguiendo instrucciones relativas al uso del aparato de una persona responsable por su seguridad.
- Los niños deben estar bajo supervisión para garantizar de que no jueguen con el aparato.
- No coloque el cable por debajo de la alfombra. No cubra el cable con alfombrillas, tapetes o coberturas similares.
- No dirija el cable debajo de los muebles ni de los electrodomésticos. Acomode el cable de modo que quede lejos de las zonas de tránsito y donde las personas no puedan tropezarse con él.
- No opere ningún enfriador de aire por evaporación que tenga un cable o enchufe dañado.
- Deseche el enfriador de aire por evaporación o llévelo a un lugar de servicio autorizado para que lo examinen y/o reparen.
- Desenchufe o desconecte del suministro eléctrico el enfriador de aire por evaporación antes de realizar trabajos de servicio técnico.

LEA Y GUARDE ESTAS INSTRUCCIONES

Cómo desechar la unidad:

- Cuando necesite desechar la unidad, consulte con el distribuidor local o el centro de reciclaje local para pedir información sobre cómo desecharla de manera responsable para el medio ambiente.
- Recicle o deseche el material de embalaje del producto de manera responsable para el medio ambiente.

REQUISITOS DE INSTALACIÓN

Requisitos eléctricos— Todos los modelos

⚠ ADVERTENCIA



Peligro de Choque Eléctrico

Conecte a un contacto de pared de conexión a tierra de 3 terminales.

No quite el terminal de conexión a tierra.

No use un adaptador.

No seguir estas instrucciones puede ocasionar la muerte, incendio o choque eléctrico.

Las clasificaciones eléctricas para su enfriador de aire por evaporación están enumeradas en la etiqueta del número de modelo y de serie. La etiqueta con el número de modelo y de serie está en el lado derecho del gabinete del enfriador de aire por evaporación.

Requisitos eléctricos

- 115 voltios (103,5 mín. a 126,5 máx.)
- 0 a 12 amperios
- Disyuntor o fusible retardador de 15 amperios
- Si la unidad tiene una etiqueta que indica “Circuito simple solamente”, úsela solo con un circuito de tomacorriente único exclusivo. Si no hay disponible un circuito de tomacorriente único exclusivo, es responsabilidad del cliente hacer instalar un circuito de tomacorriente único por un electricista competente.
- Si la unidad no tiene la etiqueta “Circuito simple solamente”, se puede usar en cualquier circuito secundario con la tensión correcta y la clasificación adecuada de protección de corriente.

Método de conexión a tierra recomendado

Este enfriador de aire por evaporación debe estar conectado a tierra. Este enfriador de aire por evaporación está equipado con un cable de suministro eléctrico provisto de un enchufe de tres patas con conexión a tierra. Para reducir al mínimo el peligro de posibles choques eléctricos, el cable debe estar enchufado en un tomacorriente de 3 terminales, conectado a tierra de acuerdo con los códigos y las ordenanzas locales. Si no hay disponible un tomacorriente que coincida, es responsabilidad del cliente hacer que un electricista competente instale un tomacorriente de 3 terminales con conexión a tierra. También es responsabilidad del cliente:

- Ponerse en contacto con un electricista competente.
- Asegurarse de que la instalación eléctrica sea adecuada y conforme con el Código Nacional Eléctrico, ANSI/NFPA 70, última edición, y con todos los códigos y las ordenanzas locales.

Pueden obtenerse copias de las normas señaladas en:

National Fire Protection Association
1 Batterymarch Park
Quincy, MA 02269

Instrucciones de instalación

Retire los materiales de empaque:

- Manipule con cuidado el enfriador de aire por evaporación mientras lo desempaca.
- Retire la parte superior de la caja y levante el enfriador de aire por evaporación de la plataforma de la base.
- Retire la cinta y los residuos de adhesivo de las superficies antes de encender el enfriador de aire por evaporación. Frote un poco de detergente líquido para vajilla sobre el adhesivo con los dedos. Limpie con un paño húmedo y seque.
- No use instrumentos filosos, alcohol para fricciones, líquidos inflamables o productos de limpieza abrasivos para eliminar los restos de cinta o pegamento. Esos productos pueden dañar la superficie del enfriador de aire por evaporación.
- Deseche o recicle el material de empaque de manera adecuada.

Ubicación

Este enfriador de aire por evaporación puede colocarse sobre un piso sólido, nivelado y estable que soporte su peso con un balde lleno de agua. Deje al menos de 12 a 18" (de 30 a 45 cm) de separación con respecto a las paredes y los muebles. No permita que se cubra la entrada de aire con cortinas o paños, ya que se disminuirá el desempeño del aparato.

NOTA: El modo de enfriamiento del enfriador de aire por evaporación tiene una efectividad óptima cuando el nivel de humedad relativa ambiente es inferior al 75 %. Para maximizar el efecto de enfriamiento, agregue cubos de hielo al tanque de agua o use los paquetes de hielo (en algunos modelos).

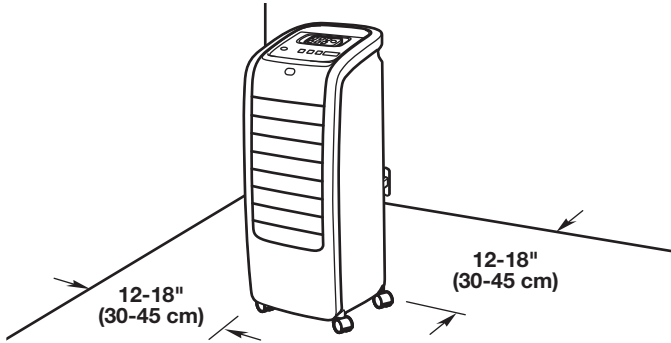

Conexión eléctrica

⚠ ADVERTENCIA



Peligro de Choque Eléctrico

Conecte a un contacto de pared de conexión a tierra de 3 terminales.

No quite el terminal de conexión a tierra.

No use un adaptador.

No seguir estas instrucciones puede ocasionar la muerte, incendio o choque eléctrico.

Enchufe en un tomacorriente de 3 patas con conexión a tierra

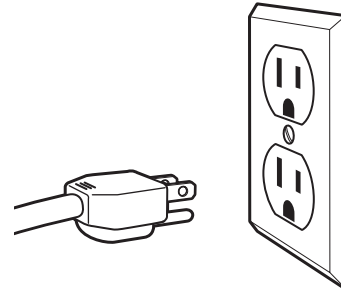

PIEZAS Y CARACTERÍSTICAS

El enfriador de aire por evaporación se puede usar en modo de ventilador únicamente, o se puede utilizar para enfriamiento adicional si se llena el tanque de agua y se usa el modo Cool (Enfriar).

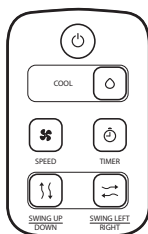
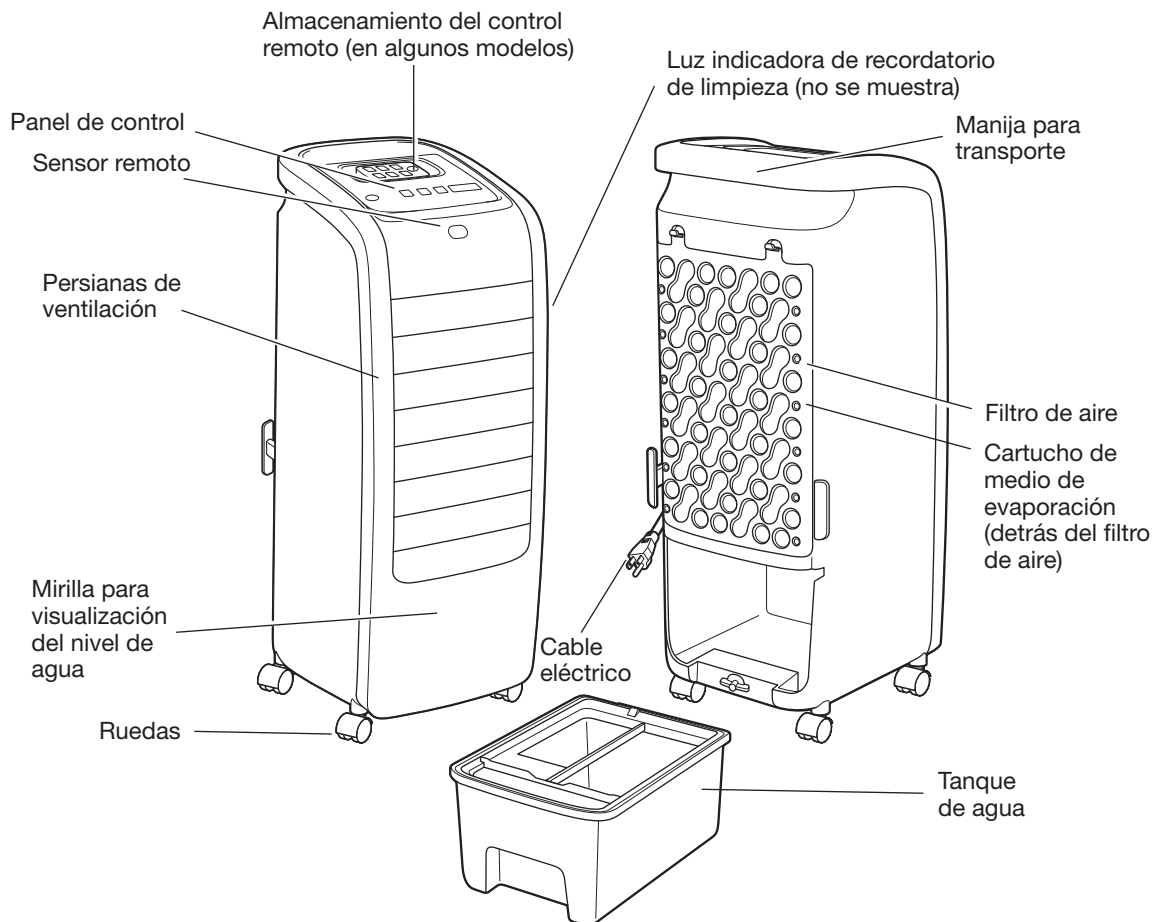

Control remoto (en algunos modelos)

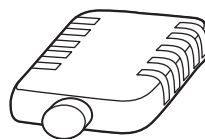

Paquete de hielo (2) (en algunos modelos)

USO DEL ENFRIADOR DE AIRE POR EVAPORACIÓN

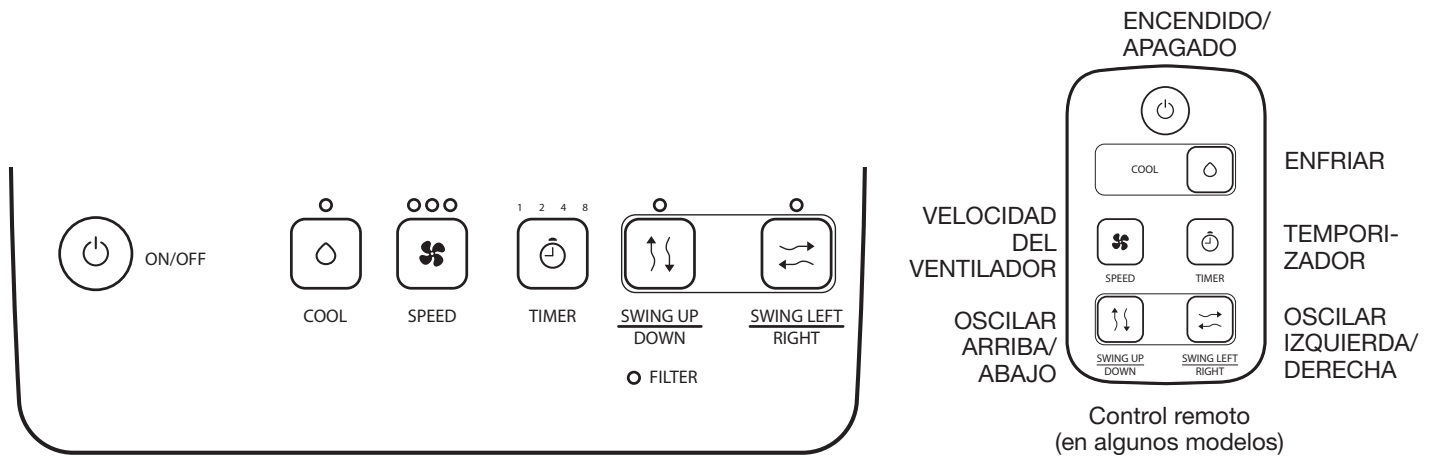

Encendido o apagado del enfriador de aire por evaporación

Cuando el enfriador de aire por evaporación se enchufe, emitirá un pitido, la pantalla se encenderá y el aparato ingresará en modo de espera. Si no se presiona ningún botón, la pantalla se atenuará y el enfriador de aire pasará al modo en espera después de algunos segundos.

Presione el botón ON/OFF (Encendido/Apagado) una vez para encender el enfriador de aire por evaporación y abrir las persianas de ventilación. El enfriador de aire por evaporación funcionará con los ajustes previos.



Para apagar el enfriador de aire por evaporación en cualquier momento, presione el botón ON/OFF (Encendido/Apagado) nuevamente. Las persianas de ventilación se cerrarán y el enfriador se apagará.

NOTA: Si hay un corte de electricidad, el enfriador de aire por evaporación se apagará de inmediato. Después, funcionará con los ajustes previos cuando la electricidad se restablezca y se presione ON/OFF (Encendido/Apagado).

Cómo seleccionar la velocidad del ventilador

La velocidad del ventilador tiene 3 ajustes. El número de luces arriba del botón indicará la velocidad del ventilador:

- Baja •
- Media ••
- Alta •••



Al encenderlo inicialmente, el ventilador funcionará a velocidad baja.

Presione el botón SPEED (Velocidad) nuevamente hasta que se ilumine la luz indicadora del ajuste deseado.

Modo de enfriamiento

Para el modo Cool (Enfriar), se debe llenar el tanque de agua con agua limpia. Vea "Cómo llenar el tanque de agua". Para un efecto de enfriamiento adicional, agregue cubos de hielo al tanque de agua o use los paquetes de hielo (en algunos modelos).

Presione COOL (Enfriar) para activar el modo de enfriamiento. El ventilador funcionará a la velocidad seleccionada y el enfriador de aire por evaporación soplará aire humidificado para aumentar la efectividad del enfriamiento.



Uso del temporizador

Apagado automático

El enfriador de aire por evaporación puede ajustarse para que se apague automáticamente después de un tiempo establecido de hasta 8 horas.



Para ajustar el apagado automático:

- Con el enfriador de aire por evaporación encendido, presione TIMER (Temporizador) una vez para ajustar un apagado automático de 1 hora. Cada presión adicional de TIMER (Temporizador) aumentará el tiempo de retraso 1 > 2 > 4 > 8 y, después, volverá a apagado.
- Después del tiempo ajustado, el enfriador de aire por evaporación se apagará automáticamente.

Dirección del ventilador

Las persianas verticales y horizontales controlan la dirección del ventilador.

Las persianas pueden regularse en un ángulo específico o para que oscilen automáticamente de arriba hacia abajo/de un lado al otro si se presionan los botones SWING UP/DOWN (Oscilar arriba/abajo) y LEFT/RIGHT (Derecha/Izquierda).

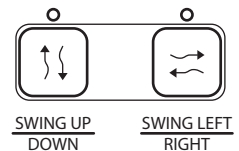

Para regular el movimiento del aire de un lado al otro:

Presione el botón SWING LEFT/RIGHT (Oscilar izquierda/derecha) para iniciar el movimiento de un lado al otro automático. Presione nuevamente para detener las persianas en una ubicación fija.

Para regular el movimiento del aire de arriba hacia abajo:

Presione el botón SWING UP/DOWN (Oscilar arriba/abajo) para iniciar el movimiento hacia arriba y abajo automático. Presione nuevamente para detener las persianas en una ubicación fija.

Funciones adicionales

Apagado de los sonidos de señales:

Mantenga presionados los botones SWING LEFT/RIGHT (Oscilar izquierda/derecha) y UP/DOWN (Arriba/Abajo) simultáneamente durante 3 segundos para apagar los sonidos de señales. Para volver a encenderlos, mantenga presionados los botones SWING LEFT/RIGHT (Oscilar izquierda/derecha) y UP/DOWN (Arriba/Abajo) nuevamente durante 3 segundos.

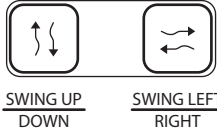

Modos de protección

El enfriador de aire por evaporación presenta tres modos de protección:

1. Tanque de agua vacío

Si el enfriador de aire por evaporación está en modo Cool (Enfriar) y el tanque de agua está vacío, la unidad se apagará después de 50 segundos y emitirá un pitido durante 10 segundos.

2. Tanque de agua retirado

El tanque de agua debe estar en su lugar para que el modo Cool (Enfriar) funcione. Si el tanque de agua se retira mientras el modo Cool (Enfriar) está activado, este modo se desactivará, se oír un tono de alarma y el ventilador seguirá funcionando.

3. Corte de electricidad

Si hay un corte de electricidad, el enfriador de aire por evaporación se apagará de inmediato. Después, funcionará con los ajustes previos cuando la electricidad se restablezca y se presione ON/OFF (Encendido/Apagado).

Indicador del filtro

El indicador del filtro se iluminará después de aproximadamente 100 horas de uso para recordarle que limpie el filtro de aire y el cartucho de medio de evaporación. Consulte la sección "Cuidado y limpieza".

○ FILTER

Para restablecer el indicador del filtro, mantenga presionado el botón Cool (Enfriar) durante 3 segundos.

Indicador recordatorio de limpieza

El enfriador de aire por evaporación cuenta con una luz para recordarle que debe limpiarlo. Esta luz se encenderá después de 100 horas de uso. Para restablecerla, mantenga presionado durante 3 segundos. Consulte la sección "Cuidado y limpieza" para ver las instrucciones de limpieza.

Cómo llenar el tanque de agua

Para un enfriamiento efectivo, se debe llenar el tanque de agua antes de usar el modo Cool (Enfriar).

Si el tanque de agua se retira mientras el modo Cool (Enfriar) está activado, este modo se desactivará, se oír un tono de alarma y el ventilador seguirá funcionando. Esto es normal.

1. Retire el tanque de agua

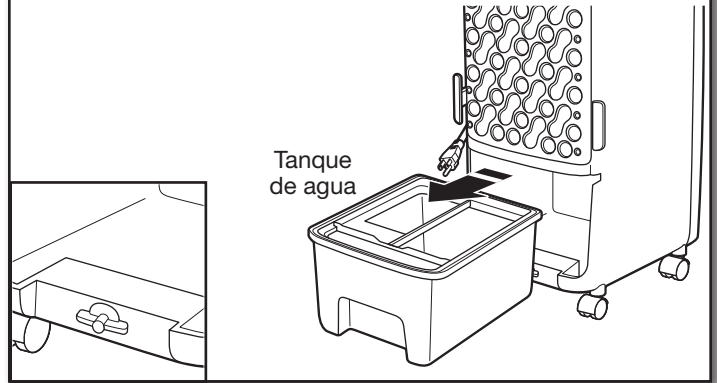

Para retirar el tanque de agua, gire el bloqueo del tanque de agua hasta la posición de desbloqueo. Tire del tanque de agua directamente hacia afuera desde la parte posterior inferior del enfriador de aire por evaporación.

2. Llene el tanque de agua

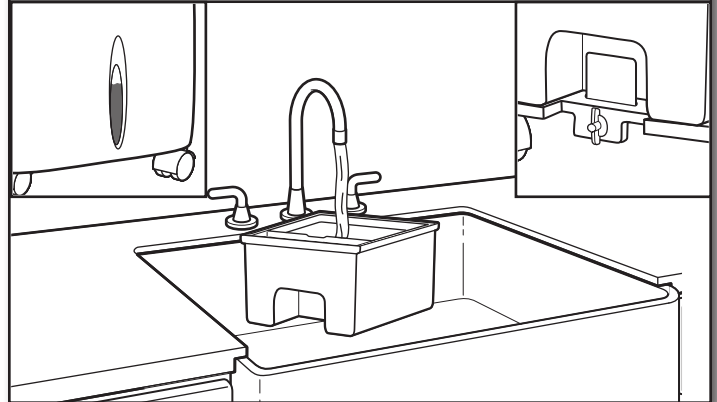

NOTA: Llene el tanque de agua con agua limpia y fría. El tanque de agua tiene aproximadamente 11,6 pintas (5,5 L) de capacidad. No supere la línea de llenado máximo.

Deslice el tanque de agua completamente hacia atrás dentro del enfriador de aire por evaporación y gire el bloqueo del tanque de agua nuevamente a la posición de bloqueado.

Para aumentar la potencia de enfriamiento

Para una potencia de enfriamiento adicional, agregue cubos de hielo al tanque de agua (se incluyen con algunos modelos).

Uso de los paquetes de hielo

Simplemente coloque los paquetes de hielo en el congelador hasta que estén completamente congelados e inserte uno por vez en un tanque de agua lleno. Rote el paquete de hielo derretido con uno congelado para obtener un efecto de enfriamiento adicional continuo.

CUIDADO Y LIMPIEZA

⚠️ ADVERTENCIA



Peligro de Choque Eléctrico

Desconecte el suministro de energía antes de dar mantenimiento.

No seguir esta instrucción puede ocasionar la muerte o choque eléctrico.

Su nuevo enfriador de aire por evaporación está diseñado para brindarle muchos años de servicio confiable. Esta sección le ofrece información acerca de la limpieza y el cuidado adecuados de su enfriador de aire por evaporación.

Limpieza del filtro de aire

El filtro de aire se puede desmontar para facilitar su limpieza. Un filtro limpio ayuda a extraer el polvo, las pelusas y otras partículas del aire y es importante para una óptima eficiencia de la operación. Revise el filtro de aire cada 2 semanas para ver si debe limpiarlo.

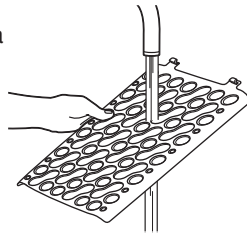

NOTA: Para un rendimiento óptimo, no haga funcionar el enfriador de aire por evaporación si el filtro de aire no está en su lugar.

Enjuague el filtro bajo el agua del grifo. Si está muy sucio, lave el filtro con agua tibia y un detergente suave.

NOTA: no lave el filtro de aire en la lavavajillas ni use limpiadores químicos; eso puede dañar el filtro. Seque el filtro al aire antes de colocarlo nuevamente, para asegurar la máxima eficiencia.

Para quitar el filtro

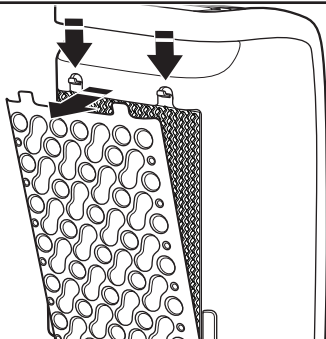

Para retirar el filtro de la parte trasera de la unidad, presione con los pulgares las lengüetas directamente encima del filtro.

Instalación del filtro de aire:

1. Espere hasta que el filtro esté completamente seco.
2. Vuelva a instalar el filtro en el enfriador de aire por evaporación.

Cómo limpiar el cartucho de medio de evaporación

El cartucho de medio de evaporación está ubicado detrás del filtro de aire. Para limpiarlo, retire el filtro de aire y, después, extraiga el cartucho. El cartucho debe limpiarse periódicamente sumergiéndolo en agua tibia con algunas gotas de detergente líquido para vajilla suave durante varios minutos y enjuagándolo minuciosamente. Deje que el cartucho se seque antes de reinstalarlo.

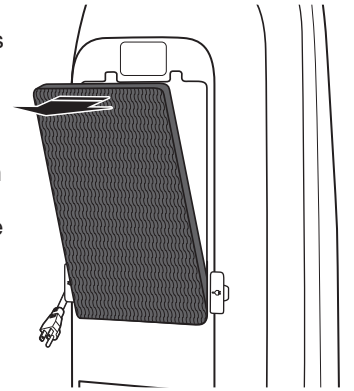

NOTA: La función de enfriamiento no operará sin el cartucho de medio de evaporación colocado en su lugar.

Limpieza del gabinete del enfriador de aire por evaporación

1. Apague y desenchufe el enfriador de aire por evaporación.
2. Limpie el gabinete del enfriador de aire por evaporación con un paño suave húmedo.
3. Seque con un paño suave.

Limpieza del tanque de agua

El tanque de agua debe lavarse cada algunas semanas para evitar el desarrollo de hongos y moho.

1. Retire el tanque de agua.
2. Lave el tanque con una mezcla de agua tibia y detergente suave.
3. Enjuague bien y, después, vuelva a instalar el tanque.

Almacenamiento del enfriador de aire por evaporación

Si el enfriador de aire por evaporación no se usará durante un período prolongado, prepárelo para guardarlo con los pasos siguientes.

1. Apague el enfriador de aire por evaporación y desenchúfelo.
2. Vacíe el tanque.
3. Retire, limpie y vuelva a instalar el filtro.

Instalación/reemplazo de la batería del control remoto (en algunos modelos)

Para instalar una nueva batería en el control remoto:

1. Abra el compartimiento de la batería en el control remoto.
2. Retire la batería vieja (si la hay) e inserte una nueva batería CR2032 de 3 V; asegúrese de que el símbolo + de la batería esté orientado hacia arriba.
3. Deslice el compartimiento de la batería dentro del control remoto hasta que se trabe en su lugar.

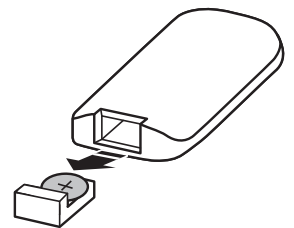

SOLUCIÓN DE PROBLEMAS

Antes de solicitar servicio, pruebe las sugerencias que se incluyen a continuación para ver si puede resolver el problema sin ayuda externa.

ADVERTENCIA



Peligro de Choque Eléctrico

Conecte a un contacto de pared de conexión a tierra de 3 terminales.

No quite el terminal de conexión a tierra.

No use un adaptador.

No seguir estas instrucciones puede ocasionar la muerte, incendio o choque eléctrico.

PROBLEMA	CAUSAS POSIBLES	SOLUCIONES RECOMENDADAS
El enfriador de aire por evaporación no se pone en marcha	El enfriador de aire por evaporación no está enchufado.	Asegúrese de que el cable de suministro eléctrico esté enchufado a una toma de tres patas con conexión a tierra. Vea la sección "Requisitos eléctricos".
	Se ha fundido un fusible o se ha disparado un cortacircuitos.	Revise la caja de fusibles/cortacircuitos de la casa y reemplace el fusible o restablezca el cortacircuitos. Vea la sección "Requisitos eléctricos".
	Corte de electricidad	En caso de un corte de electricidad, el enfriador de aire por evaporación funcionará con los ajustes previos cuando se restablezca la electricidad.
	El tanque de agua no está en la posición correcta.	Asiente el tanque con firmeza en su lugar.
El indicador de recordatorio de limpieza en el costado del enfriador de aire por evaporación está iluminado.	Este indicador se encenderá automáticamente después de 100 horas de uso.	Consulte la sección "Cuidado y limpieza" para ver las instrucciones de limpieza. Mantenga presionado el botón Cool (Enfriar) durante 3 segundos hasta que el indicador se ilumine.
El enfriador de aire por evaporación no enfría correctamente el aire	El flujo de aire está restringido.	Asegúrese de que no haya cortinas, visillos ni muebles obstruyendo la parte frontal del enfriador de aire por evaporación.
	El tanque de agua está vacío.	Llene el tanque de agua y asegúrese de que el modo Cool (Enfriar) esté activado. Para un efecto de enfriamiento adicional, agregue cubos de hielo al tanque de agua o use los paquetes de hielo (en algunos modelos).
	El filtro de aire está sucio.	Limpie el filtro de aire.
	La humedad relativa en la habitación es demasiado alta.	La función de enfriamiento del enfriador de aire por evaporación tiene una efectividad óptima cuando el nivel de humedad relativa ambiente es inferior al 75 %. Para un efecto de enfriamiento adicional, agregue cubos de hielo al tanque de agua o use los paquetes de hielo (en algunos modelos).
El control remoto (en algunos modelos) no funciona	La batería del control remoto debe ser reemplazada	Vea "Instalación/reemplazo de la batería del control remoto".
	El remoto no se apunta hacia el sensor del enfriador de aire por evaporación o el sensor está bloqueado.	Asegúrese de apuntar el control remoto hacia el sensor del enfriador de aire por evaporación. Asegúrese de que el trayecto entre el control remoto y el sensor no esté bloqueado por muebles u otros objetos.

SOLUCIÓN DE PROBLEMAS

Hay agua en el piso	Salpicaduras del tanque de agua.	Para evitar derrames y salpicaduras, asegúrese de llenar el tanque de agua únicamente hasta el nivel Max (Máximo) y no mueva el enfriador de aire por evaporación cuando el tanque está lleno. Para reducir el riesgo de derrames, no retire el tanque de agua lleno mientras el enfriador de aire está funcionando.
	Hay condensación sobre la superficie externa del tanque de agua.	Si se usa agua fría o el paquete de hielo en una habitación con humedad alta, es posible que se forme condensación en el exterior del tanque de agua. Esto es normal.

INSTRUCCIONES DE TRABAJOS DE SERVICIO TÉCNICO PARA EL USUARIO

Antes de solicitar ayuda o servicio técnico, por favor consulte la sección "Solución de problemas". Esto le podría ahorrar el costo de una visita de servicio técnico. Si considera que aún necesita ayuda, siga las instrucciones que aparecen a continuación.

Cuando llame, tenga a mano la fecha de compra y el número completo del modelo y de serie del aparato. Esta información nos ayudará a atender mejor a su pedido.

En EE. UU.

Llame al servicio al cliente de XLS Products sin costo al 1-800-207-1156.

Nuestros consultores ofrecen ayuda para:

- Características y especificaciones de nuestra línea completa de electrodomésticos.
- Información sobre la instalación.
- Procedimientos de uso y mantenimiento.
- Accesorios y piezas para reparación.
- Asistencia al cliente especializada.
- Recomendaciones de distribuidores locales, distribuidores de piezas para reparación y compañías que dan servicio. Los técnicos de servicio designados de XLS Products están capacitados para cumplir con la garantía del producto y proveer servicio una vez que la garantía caduque en cualquier lugar de los Estados Unidos.

Para obtener más asistencia:

Si necesita asistencia adicional, puede escribir a XLS Products con sus preguntas o dudas a:

XLS Products, Inc.
Customer Service
P.O. Box 16262
Philadelphia, PA 19114-0262

Incluya en su correspondencia un número de teléfono en el que se le pueda localizar durante el día.

GARANTÍA DE XLS PRODUCTS PARA ENFRIADORES DE AIRE POR EVAPORACIÓN WHIRLPOOL®

GARANTÍA LIMITADA DE UN AÑO

Durante un año a partir de la fecha de compra, cuando este producto se opere y se mantenga de acuerdo con las instrucciones que se adjuntan o se suministran con el producto, XLS Products pagará las piezas de reemplazo y la mano de obra de reparación para corregir defectos en los materiales o en la mano de obra, o reemplazará el producto a nuestro criterio. El servicio deberá ser suministrado por una compañía de servicio designada por XLS Products. Esta garantía no cubre el filtro de aire.

LO QUE XLS PRODUCTS NO PAGARÁ

1. Visitas de servicio técnico para corregir la instalación de su producto, enseñarle a usar su producto, cambiar fusibles de la casa o restablecer cortocircuitos, reemplazar o limpiar filtros, o corregir la instalación eléctrica.
2. Visitas de servicio técnico para reparar o reemplazar filtros de aire. Esos insumos están excluidos de la cobertura de la garantía.
3. Reparaciones cuando su producto se use para fines ajenos al uso doméstico normal de una sola familia.
4. Daños causados por accidente, alteración, uso indebido, abuso, incendio, inundación, actos fortuitos, instalación incorrecta, instalación que no esté de acuerdo con los códigos eléctricos o de plomería locales o el empleo de productos no aprobados por XLS Products.
5. Piezas de repuesto o gastos de reparación para electrodomésticos que se empleen fuera de los Estados Unidos.
6. Recogida y entrega. Este producto está diseñado para ser reparado en el hogar.
7. Reparaciones de piezas o sistemas como resultado de modificaciones no autorizadas que se hayan efectuado en el electrodoméstico.
8. Gastos de viaje y transporte para realizar el servicio del producto en lugares remotos.
9. La remoción y reinstalación de su electrodoméstico si estuviera instalado en un lugar inaccesible o si no estuviera instalado de conformidad con las instrucciones de instalación publicadas.

EXCLUSIÓN DE GARANTÍAS IMPLÍCITAS; LIMITACIÓN DE RECURSOS

EL ÚNICO Y EXCLUSIVO RECURSO DEL CLIENTE SEGÚN LOS TÉRMINOS DE ESTA GARANTÍA LIMITADA SERÁ EL DE REPARAR EL PRODUCTO SEGÚN SE ESTIPULA EN LA PRESENTE. LAS GARANTÍAS IMPLÍCITAS, INCLUSO LAS GARANTÍAS DE COMERCIABILIDAD O DE IDONEIDAD PARA UN PROPÓSITO PARTICULAR, SE LIMITARÁN A UN AÑO O AL PERÍODO MÁS CORTO PERMITIDO POR LEY. XLS PRODUCTS NO SE RESPONSABILIZARÁ POR DAÑOS INCIDENTALES O CONSECUENTES. ALGUNOS ESTADOS NO PERMITEN LA EXCLUSIÓN O LIMITACIÓN DE DAÑOS INCIDENTALES O CONSECUENTES, O LIMITACIONES DE LA DURACIÓN DE GARANTÍAS IMPLÍCITAS DE COMERCIABILIDAD O IDONEIDAD, DE MODO QUE LAS LIMITACIONES O EXCLUSIONES ANTES MENCIONADAS PUEDEN NO APLICARSE A SU CASO. ESTA GARANTÍA LE OTORGA DERECHOS LEGALES ESPECÍFICOS, Y TAMBIÉN PUEDEN CORRESPONDERLE OTROS DERECHOS QUE PUEDEN VARIAR DE UN ESTADO A OTRO.

Esta garantía no tiene vigor fuera de los cincuenta Estados Unidos. Contacte a su distribuidor autorizado de XLS Products para determinar si corresponde otra garantía.

Si necesita servicio técnico, consulte primero la sección "Solución de problemas" del Manual de uso y cuidado. Después de consultar "Solución de problemas", puede buscar ayuda adicional consultando la sección "Ayuda o servicio técnico" o llamando a XLS Products. En los EE. UU., llame al 1-800-207-1156.

Guardé este libro y su comprobante de compra juntos para referencia futura. Deberá proporcionar el comprobante de la compra o la fecha de instalación para obtener servicio técnico bajo la garantía.

Anote la siguiente información siguiente sobre su enfriador de aire por evaporación para facilitar la obtención de asistencia o servicio si llegara a necesitarlo. Deberá tener a mano el número completo del modelo y la serie. Puede encontrar esta información en la etiqueta con el número de modelo y de serie ubicada en el producto.

Nombre del distribuidor _____

Dirección _____

Número de teléfono _____

Número de modelo _____

Número de serie _____

Fecha de compra _____

Whirlpool®