

# Heath<sup>®</sup>Zenith

## Compact 150 Watt Motion Sensing Halogen

Model 5511

### Features

- Turns on lighting when motion is detected.
- Automatically turns lighting off.
- Photocell keeps the lighting off during daylight hours.

This package includes:

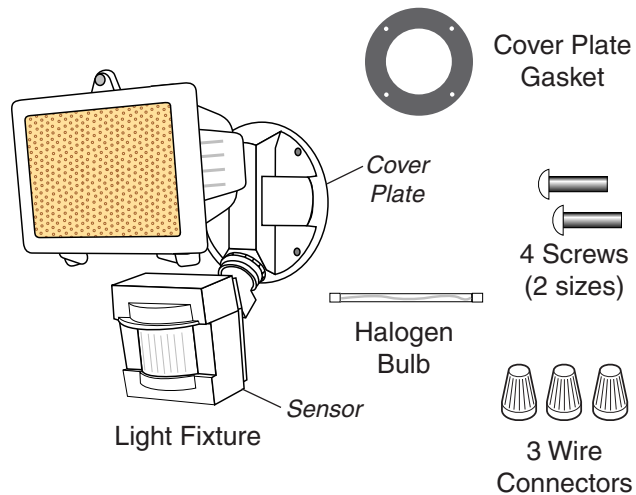

### Requirements

- The light control requires 120-volts AC. **Do not** connect through a dimmer or other electronic switch.
- If you want to use Manual Mode, the control must be wired through a switch.
- **Some codes require installation by a qualified electrician.**
- This product is intended for use with the enclosed gasket and with a junction box marked for use in wet locations.
- The back plate has knockouts so the sensor can be mounted on most junction boxes.
- In some applications a universal adaptor plate may be needed. Adaptors are available at home centers and electrical supply stores.

## OPERATION

Mode:	On-Time:	Works:	Day	Night
<b>Test</b>	5 Seconds		x	x
<b>Normal</b>	1, 5, 10 minutes			x
<b>Manual</b>	Until Dawn*			x

\* resets to Auto Mode at dawn.

**Note:** When first turned on wait about 1½ minutes for the circuitry to calibrate.

### TEST

Put the ON-TIME switch on the bottom of the sensor in the TEST position.



### AUTO

Put the ON-TIME switch in the 1, 5, or 10 minute position.

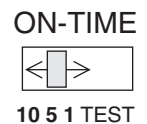

### MANUAL MODE

Manual mode only works at night because daylight returns the sensor to AUTO.

Flip the light switch off for one second then back on to toggle between AUTO and MANUAL MODE.

Manual mode works only with the ON-TIME switch in the 1, 5, or 10 position.

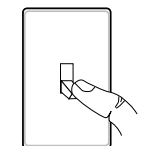

1 Second OFF then...

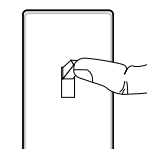

... back on.

## Mode Switching Summary

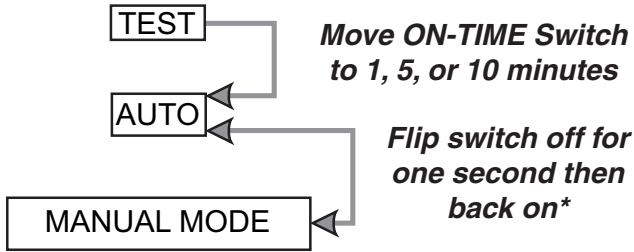

\* If you get confused while switching modes, turn the power off for one minute, then back on. After the calibration time (1½ minutes) the control will be in the AUTO mode.

## INSTALLATION

**CAUTION:** Keep the sensor at least 1" (25 mm) away from the bulbs.

**CAUTION: To Avoid Fire Or Burn Hazards:**

- Allow fixture to cool before touching. The bulb and the fixture operate at high temperatures.
- Keep fixture at least 2" (51 mm) from combustible materials. Do not aim at objects closer than 3 feet (1 m).
- Use only T3, 150W (maximum) tungsten halogen 120 VAC lamps.

For easy installation, select an existing light operated by a wall switch for replacement. **IMPORTANT:** Do NOT use with dimmers or timers.

For best performance, mount the fixture about 8 feet (2.4 m) above the ground. **NOTE:** If fixture is mounted higher than 8 feet (2.4 m), aiming the sensor down will reduce coverage distance.

- Drill out the holes if needed to mount the back plate to the junction box.

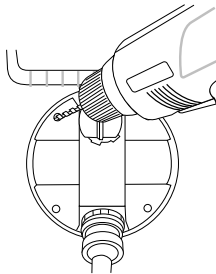

**CAUTION:** The sensor must be mounted below the lamp housing for wall installations.

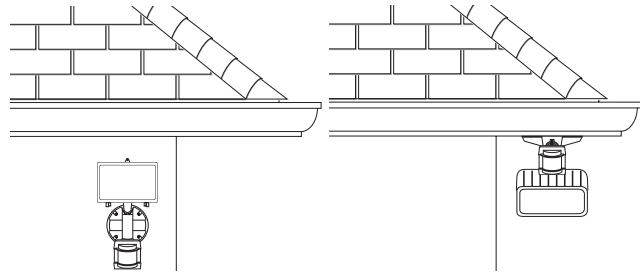

Wall Mount

Eave Mount

**NOTE:** Light fixture and sensor should be mounted as shown above when installed (depending upon type of installation).

**Before installing the light fixture under an eave, the sensor head must be rotated** as shown in the next two steps for proper operation and to avoid the risk of electrical shock.

For eave mount only:

1. Rotate the sensor head towards the clamp screw joint.

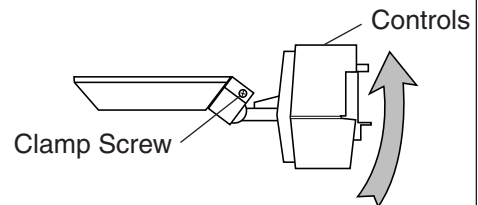

2. Then rotate the sensor head counterclockwise 180° so the controls face down.

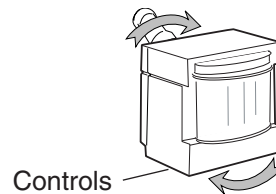

If the sensor pops out of the ball joint, loosen the clamp screw and push the sensor back into the ball joint. Tighten the clamp screw when done.

## Bulb Installation and Replacement

**CAUTION:** When replacing bulbs, turn power off and let the fixture cool.

**Important:** Use a clean glove or cloth when handling the new bulb. Use isopropyl (rubbing) alcohol to clean the bulb if it is touched with your bare hands.

**NOTE: Bulbs are included, but need to be installed. The bulbs are located behind the glass cover of each lamp head.**

1. Open lamp head with a phillips head screwdriver. To remove the old bulb, push the bulb towards the right until the left side of the bulb is clear of the left socket.
2. To install the bulb, place one end of the bulb on the contact in the right socket. While pushing the bulb against the right contact, lower the other end of the bulb onto the contact in the left socket.
3. Spin the bulb to verify it is seated properly.
4. Close the lamp head and tighten locking screw securely.

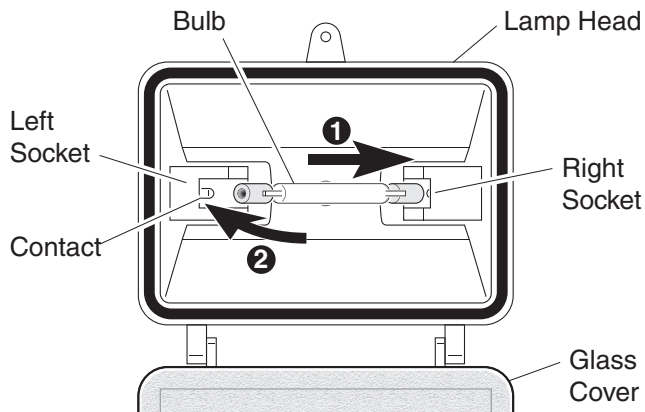

## Wire the Light Control

**WARNING:** Turn power off at circuit breaker or fuse.

1. Remove the existing light fixture.
2. Strip about 5/8" insulation from the existing junction box wiring.
3. Route the light control's wires through the large hole in the gasket.
4. Twist the junction box wires and fixture wires together as shown. Secure with wire connectors.

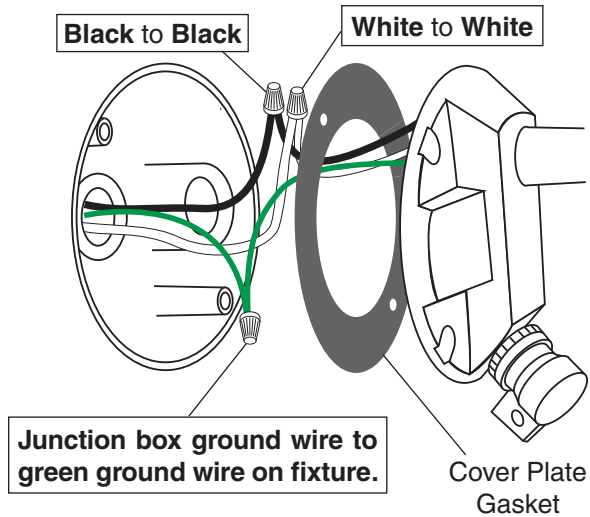

## Mount the Light Control

1. Align the light control cover plate and cover plate gasket and the junction box. Insert and tighten the mounting screws.
2. If not installed on a weatherproof box or if an adaptor plate is used, **caulk the wall plate and mounting surface** with silicone weather sealant.

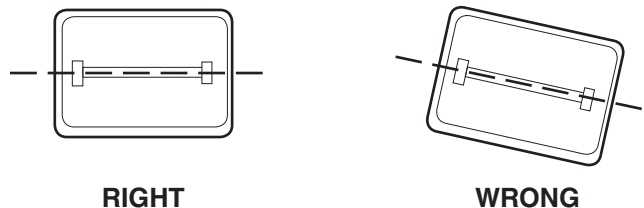

The halogen light must be mounted horizontally (+/- 4°).

# TEST AND ADJUSTMENT

## 1. Turn on the circuit breaker and light switch.

**NOTE:** Sensor requires about 1 1/2 minutes to calibrate before it will detect motion. When first turned on, wait about 1 1/2 minutes.

## 2. Turn the SENSITIVITY (SENS) control to the minimum position (MIN) and the ON-TIME control to the TEST position.

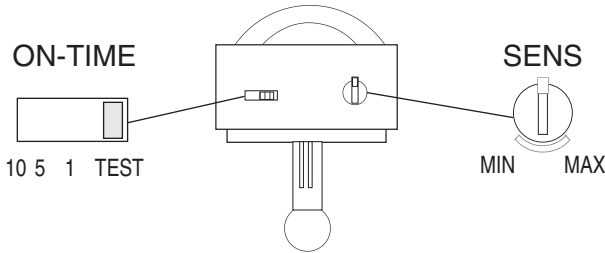

Bottom of Sensor

### Avoid aiming the control at:

- Objects that change temperature rapidly, such as **heating vents and air conditioners**. These heat sources could cause false triggering.
- Areas where **pets or traffic** may trigger the control.
- **Nearby large, light-colored objects** reflecting light may trigger the shut-off feature. Do not point other lights at the sensor.

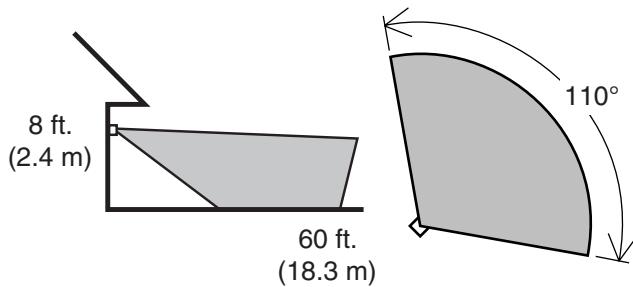

Maximum Range

Maximum Coverage Angle

**NOTE:** If fixture is mounted higher than 8 ft. (2.4 m), aiming the sensor down will reduce coverage distance. The detector is less sensitive to motion directly towards it.

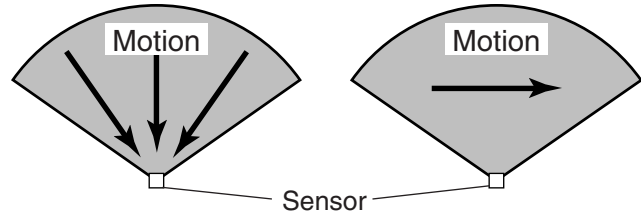

Least Sensitive

Most Sensitive

3. Loosen the clamp screw in the sensor ball joint and gently rotate the sensor to aim.
4. Walk through the coverage area noting where you are when the lights turn on. Move the sensor head up, down, or sideways to change the coverage area. **Keep the sensor at least 1" (25 mm) away from the lamps.**
5. Set SENSITIVITY as needed. Too much sensitivity may increase false triggering.
6. **Secure the sensor head into position by tightening the clamp screw.** Do not overtighten the screw.
7. Set the amount of TIME the lights stay on after motion is detected. It is selectable from 1, 5, or 10 minutes.

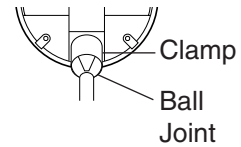

Aim Sensor Down for Short Coverage

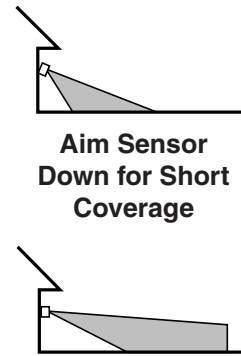

Aim Sensor Higher for Long Coverage

**WARNING: Risk of fire. Do not aim the bulbs at a combustible surface within 3 ft. (1 m).**

# SPECIFICATIONS

- Range . . . . . Up to 60ft. (18.3m); [varies with surrounding temperature]
- Sensing Angle . . . . . Up to 110°
- Electrical Load. . . . . Up to 150 Watts Maximum tungsten
- Power Requirements . . 120 VAC, 60 Hz
- Operating Modes. . . . . TEST, AUTO and MANUAL MODE
- Time Delay . . . . . 1, 5, or 10 minutes
- Sensitivity . . . . . Adjustable
- Replacement lamp. . . . T3 150W (or less) halogen 120 VAC

HeathCo LLC reserves the right to discontinue products and to change specifications at any time without incurring any obligation to incorporate new features in products previously sold.

# TROUBLESHOOTING GUIDE

SYMPTOM	POSSIBLE CAUSE
<b>Light will not come on.</b>	<ol style="list-style-type: none"> <li>1. Light switch is turned off.</li> <li>2. Halogen lamp is loose or burned out.</li> <li>3. Fuse is blown or circuit breaker is turned off.</li> <li>4. Daylight turn-off is in effect (<i>Recheck after dark</i>).</li> <li>5. Incorrect circuit wiring, if this is a new installation.</li> <li>6. Not aimed correctly (<i>Re-aim the sensor to cover desired area</i>).</li> </ol>
<b>Light comes on in daylight.</b>	<ol style="list-style-type: none"> <li>1. Light control may be installed in a relatively dark location.</li> <li>2. Light control is in TEST (<i>Select 1, 5 or 10 minutes for AUTO time</i>).</li> </ol>
<b>Light comes on for no apparent reason.</b>	<ol style="list-style-type: none"> <li>1. Light control's sensor may be detecting small animals, swaying trees, or automobile traffic (<i>Re-aim sensor</i>).</li> <li>2. Sensitivity is set too high (<i>Reduce sensitivity</i>).</li> </ol>

SYMPTOM	POSSIBLE CAUSE
<b>Light stays on continuously.</b>	<ol style="list-style-type: none"> <li>1. The halogen lamp is positioned too close to the light control's sensor or pointed at nearby objects that cause heat to trigger the sensor (<i>Reposition the lamp away from the sensor or nearby objects</i>).</li> <li>2. Light control's sensor is pointed toward a heat source like an air vent, dryer vent, or brightly-painted heat-reflective surface (<i>Reposition sensor</i>).</li> <li>3. On-time set too high (<i>Reduce Time setting</i>).</li> </ol>
<b>Light flashes on and off.</b>	<ol style="list-style-type: none"> <li>1. Heat or light from the halogen lamp may be turning the light control on and off (<i>Reposition the lamp away from the sensor</i>).</li> <li>2. Heat being reflected from other objects may be affecting the light control (<i>Re-aim sensor</i>).</li> <li>3. Light control is in the TEST mode and warming up (<i>Flashing is normal under these conditions</i>).</li> </ol>

## TECHNICAL SERVICE

**Please call 1-800-858-8501 (English speaking only) for assistance before returning product to store.**

If you experience a problem, follow this guide. You may also want to visit our Web site at: [www.hzsupport.com](http://www.hzsupport.com). If the problem persists, call\* for assistance at **1-800-858-8501** (English speaking only), 8:00 AM to 5:00 PM CST (M-F). You may also write\* to:

HeathCo LLC  
P.O. Box 90045  
Bowling Green, KY 42102-9045  
ATTN: Technical Service

\* If contacting Technical Service, please have the following information available: Model Number, Date of Purchase, and Place of Purchase.

### **No Service Parts Available for this Product**

**Please keep your dated sales receipt, it is required for all warranty requests.**

### **TWO YEAR LIMITED WARRANTY**

This is a "Limited Warranty" which gives you specific legal rights. You may also have other rights which vary from state to state or province to province.

For a period of two years from the date of purchase, any malfunction caused by factory defective parts or workmanship will be corrected at no charge to you.

**Not Covered** - Repair service, adjustment and calibration due to misuse, abuse or negligence, light bulbs, batteries, and other expendable items are not covered by this warranty. Unauthorized service or modification of the product or of any furnished component will void this warranty in its entirety. This warranty does not include reimbursement for inconvenience, installation, setup time, loss of use, unauthorized service, or return shipping charges.

This warranty covers only HeathCo LLC assembled products and is not extended to other equipment and components that a customer uses in conjunction with our products.

THIS WARRANTY IS EXPRESSLY IN LIEU OF ALL OTHER WARRANTIES, EXPRESS OR IMPLIED, INCLUDING ANY WARRANTY, REPRESENTATION OR CONDITION OF MERCHANT ABILITY OR THAT THE PRODUCTS ARE FIT FOR ANY PARTICULAR PURPOSE OR USE, AND SPECIFICALLY IN LIEU OF ALL SPECIAL, INDIRECT, INCIDENTAL, OR CONSEQUENTIAL DAMAGES.

REPAIR OR REPLACEMENT SHALL BE THE SOLE REMEDY OF THE CUSTOMER AND THERE SHALL BE NO LIABILITY ON THE PART OF HEATHCO LLC FOR ANY SPECIAL, INDIRECT, INCIDENTAL, OR CONSEQUENTIAL DAMAGES, INCLUDING BUT NOT LIMITED TO ANY LOSS OF BUSINESS OR PROFITS, WHETHER OR NOT FORESEEABLE. Some states or provinces do not allow the exclusion or limitation of incidental or consequential damages, so the above limitation or exclusion may not apply to you.

**Please keep your dated sales receipt, it is required for all warranty requests.**

This device complies with Part 15 of the FCC Rules. Operation is subject to the following two conditions: (1) this device may not cause harmful interference, and (2) this device must accept any interference received, including interference that may cause undesired operation.

CAN ICES-3 (B)/NMB-3(B)

# Heath<sup>®</sup>Zenith

## Luz Halógena Compacta Detectora de Movimiento de 150 Vatios

Modelo 5511

### Características

- Prende la luz cuando detecta movimiento.
- Apaga la luz automáticamente.
- La fotocélula mantiene la luz apagada durante el día.

Este paquete incluye:



La bombilla



Empaquetadura

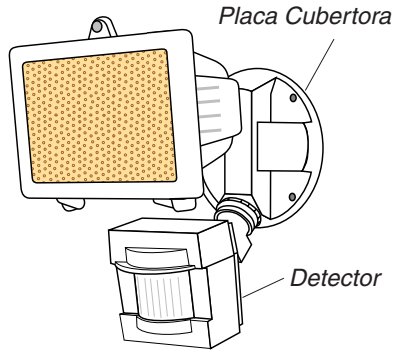

Placa Cubertora

Detector

Control de Luz



4 Tornillos  
(2 dimensiones)

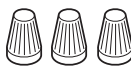

3 Tuercas para  
Alambre

### Requisitos

- El control de luz requiere 120 voltios de CA. **No lo** conecte a través de un reductor de luz ni de ningún otro interruptor electrónico.
- Si desea usar el Modo Manual, conecte el control a través de un interruptor.
- **Algunos códigos requieren instalación por un electricista calificado.**
- Este producto puede ser usado con lugares mojados.
- La placa trasera tiene discos removibles para poder montar el detector en casi todas las cajas de empalmes.
- En algunas aplicaciones se puede necesitar una placa adaptadora. Los adaptadores se pueden comprar en los centros comerciales para el hogar y en las tiendas de aparatos eléctricos.

## FUNCIONAMIENTO

Modalidad:	A tiempo:	Trabaja:	Día	Noche
<b>Prueba</b>	5 seg.		x	x
<b>Autom.</b>	1, 5 o 10 min.			x
<b>Manual</b>	Hasta el amanecer*			x

Se pone en Automático al amanecer.

Cuando lo prenda por primera vez espere 1½ minutos hasta que el circuito se calibre.

### PRUEBA

Ponga el interruptor de tiempo (ON-TIME), al fondo del detector, en la posición de prueba (TEST).



### AUTOMÁTICO

Ponga el interruptor de tiempo (ON-TIME) en la posición de 1, 5 o 10 minutos.

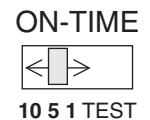

### Para MODO MANUAL

El modo manual funciona sólo por la noche porque la luz del día pone al detector en modo AUTOMÁTICO .

Apague el interruptor por un segundo y vuélvalo a prender.

El modo manual funciona sólo cuando el interruptor de tiempo (ON-TIME) está en la posición de 1, 5 o 10 minutos.

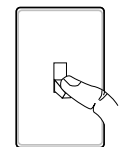

1 segundo  
APAGADO  
luego...

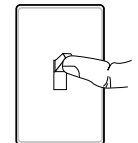

...préndalo.

## Resumen de las modalidades del interruptor

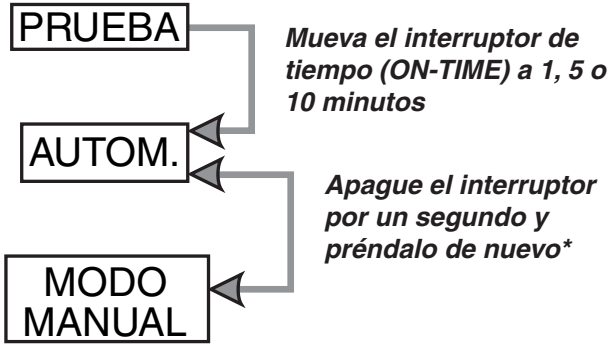

\* Si se confunde mientras cambia de fases, apague la electricidad por un minuto y préndala de nuevo. Después del tiempo de calibración (1½ min.) el control estará en fase AUTO(MÁTICA).

## INSTALACIÓN

**⚠ CUIDADO:** Mantenga al detector por lo menos a 25 mm de las lámparas.

**⚠ CUIDADO:** Para evitar los peligros de incendio o quemazón:

- Deje que el elemento se enfríe antes de tocarlo. La bombilla y el elemento funcionan a altas temperaturas.
- Mantenga al elemento por lo menos a 51 mm de los materiales combustibles. No lo apunte hacia objetos que estén más cerca de 1 m.
- Use sólo lámparas halógenas de tungsteno de T3, 120 VCA y de 150 vatios máximo.

Para una fácil instalación escoja una luz con un interruptor de pared. **IMPORTANTE:** No lo use con temporizadores o atenuadores de luz.

Para un mejor funcionamiento, instale el aparato a casi 2.4 m del suelo. **NOTA:** Si el aparato está instalado a más de 8 pies (2,4 m), si se apunta el detector hacia abajo se reducirá la distancia de cobertura.

- Perfore los agujeros que se necesitan para montar la placa de atrás a la caja de empalmes.

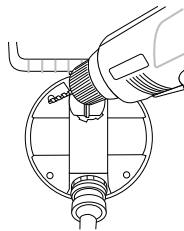

**⚠ CUIDADO:** El detector debe ser instalado debajo de la caja de la lámpara para instalaciones sobre pared.

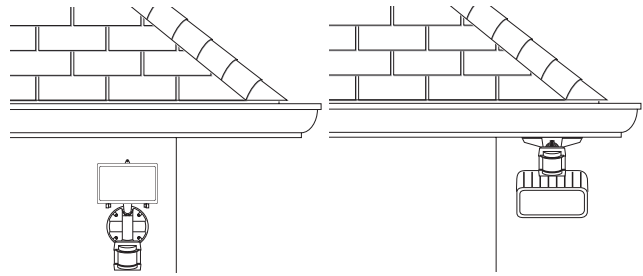

**Montaje en pared**

**Montaje en alero**

**NOTA:** La lámpara y el sensor debe montarse como se indica arriba, una vez instalado (según el tipo de instalación).

**Antes de instalar la lámpara bajo un alero, la cabeza del sensor debe rotarse** como se muestra en los dos pasos siguientes para la correcta operación y evitar el riesgo de descarga eléctrica.

Sólo para montaje eléctrico:

1. Gire la cabeza del detector hacia la unión del tornillo de la grampa.

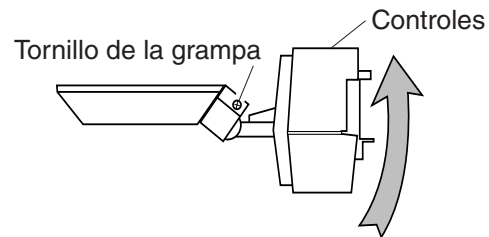

2. Entonces gire la cabeza del detector hacia la derecha por 180° hasta que los controles miren hacia abajo.

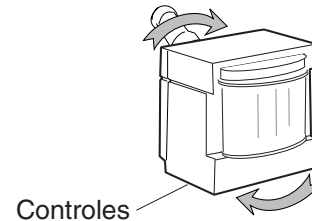

Si el detector se sale de la unión esférica, afloje el tornillo sujetador y empuje el detector hacia dentro de la unión esférica. Apriete el tornillo sujetador cuando termine.



## Instalación y Cambio de la Bombilla

**⚠ CUIDADO:** Cuando cambie la bombilla, apague la energía y deje que el aparato se enfríe.

**Importante:** Cuando manipule la bombilla nueva use un guante o un paño que estén limpios. Use alcohol isopropílico (frotando) para limpiar la bombilla si ha sido tocada con manos desprotegidas.

**NOTA:** La bombilla se incluyen pero deben ser instaladas. La bombilla se encuentran detrás de la cobertura de vidrio de cada cabezal de lámpara.

1. Abra el cabezal de la lámpara con un destornillador Phillips. Para sacar la bombilla vieja, empújela hacia la derecha hasta que el lado izquierdo de la bombilla esté fuera del enchufe izquierdo.
2. Para instalar la bombilla, ponga un extremo de la bombilla sobre el contacto del enchufe derecho. Mientras empuja la bombilla contra el contacto derecho, baje el otro extremo de la bombilla sobre el contacto del enchufe izquierdo.
3. Gire la bombilla para verificar que esté correctamente asentada.
4. Cierre el cabezal de la lámpara y ajuste bien el tornillo de retención.

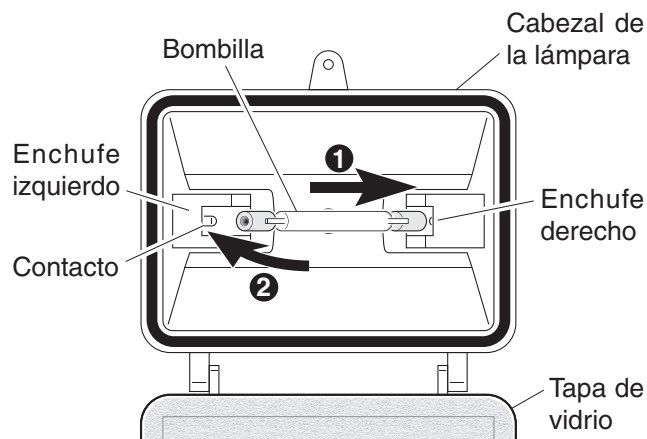

## Conecte el Control de Luz

**⚠ ADVERTENCIA:** Desconecte la energía en el fusible o cortacircuitos.

1. Quite el aparato de luz existente.
2. Pele aproximadamente 5/8" de aislamiento de la conexión de la caja de empalme.
3. Meta los alambres del control de luz por el hueco grande de la empaquetadura.
4. Conecte los alambres de la caja de empalmes con los alambres del control de luz. Unalos y asegúrelos con un conector de alambre.

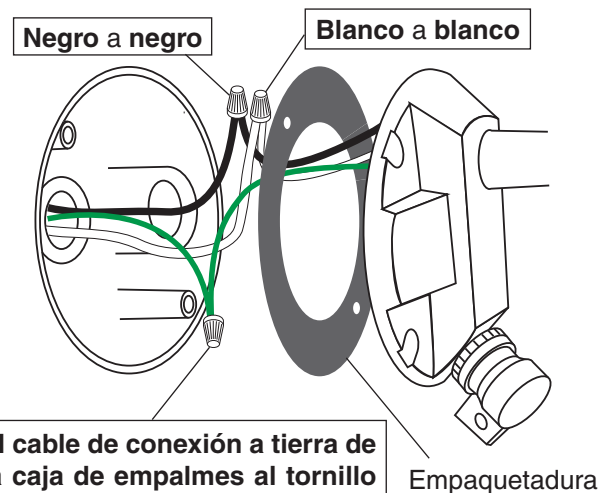

El cable de conexión a tierra de la caja de empalmes al tornillo verde de conexión a tierra del aparato (o al cable verde si lo tiene).

## Instale el Control de Luz

1. Alinee la placa cubertora del control de luz y el empaque de la placa cubertora y los agujeros de la caja de empalmes. Asegúrelos con los tornillos de montaje.
2. Si no lo instala en una caja contra la intemperie, o si usa una placa adaptadora (no incluida), **calafatee la placa de la pared y la superficie de montaje con un sellador de silicona contra la intemperie.**

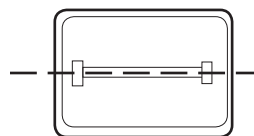

**CORRECTO**

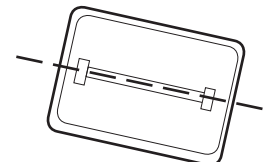

**INCORRECTO**

La luz halógena debe estar montada horizontalmente (+/- 4°).

# PRUEBA Y AJUSTE

## 1. Prenda el cortacircuitos y el interruptor de luz.

**NOTA:** El detector tiene un período de cerca de 1 1/2 minutos de calentamiento antes de detectar movimiento. Cuando lo prenda por primera vez, espere 1 1/2 minutos.

## 2. Gire el control de sensibilidad (SENS) a la posición mínima (MIN), y el control de tiempo (ON-TIME) a la posición de prueba (TEST).

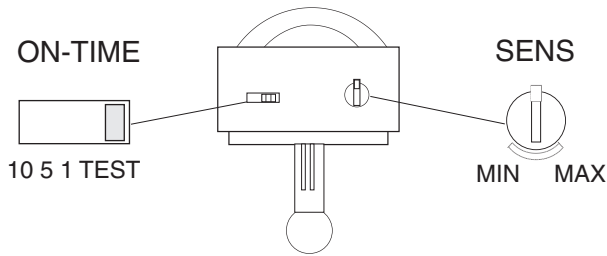

Parte de abajo del detector

**Evite apuntar el control hacia:**

- Fuentes de agua u objetos que cambian rápidamente de temperatura, tales como **conductos de calefacción y acondicionadores de aire**. Estas fuentes de calor pueden causar falsas alarmas.
- Áreas donde **animales domésticos o el tráfico** puedan activar el control.
- **Los objetos grandes cercanos y de colores resplandecientes** que reflejan la luz del día pueden hacer que el detector se apague. No apunte otras luces hacia el detector.

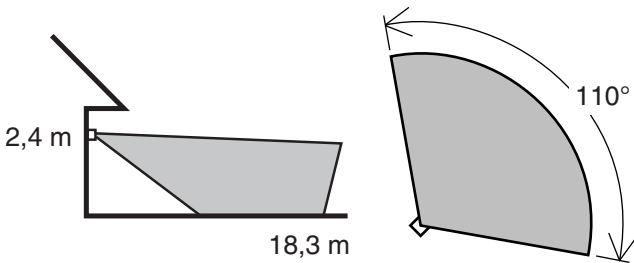

Alcance Máximo

Angulo de Cobertura Máxima

**NOTA:** Si el aparato está instalado a más de 8 pies (2,4 m), si se apunta el detector hacia abajo se reducirá la distancia de cobertura.

El detector es menos sensible del movimiento que se dirige hacia él.

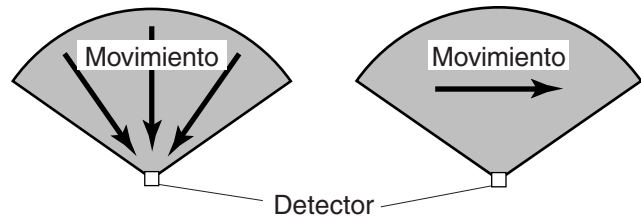

Lo menos sensible

Lo más sensible

## 3. Afloje el tornillo de la grampa en la unión esférica del detector y gire suavemente el detector para apuntar.

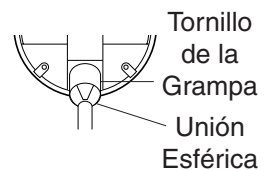

## 4. Camine por el área a protegerse y dése cuenta dónde está cuando se prenden las luces. Mueva la cabeza del detector hacia arriba, hacia abajo o hacia los lados para cambiar el área de protección. **No deje que la cabeza del detector se acerque más de 25 mm a las lámparas.**

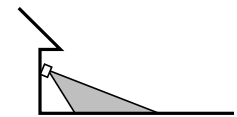

Apunte el detector hacia abajo para una cobertura menor

## 5. Fije la SENSIBILIDAD como necesite. Demasiada sensibilidad puede aumentar la falsa alarma.

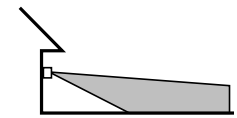

Apunte el detector hacia más arriba para una cobertura mayor

## 6. Asegure la cabeza del detector en su posición ajustando el tornillo de la grampa. No apriete demasiado el tornillo.

## 7. Fije el período de TIEMPO que la luz debe quedarse prendida cuando detecta movimiento. Se lo puede calibrar de 1, 5 o 10 minutos.

**⚠ ADVERTENCIA: Riesgo de incendio. No apunte las lámparas a superficies combustibles dentro de un 3 pies (1 m).**

# ESPECIFICACIONES

- Alcance . . . . . Hasta 18,3 m (varía con la temperatura del medio ambiente).
- Angulo de detección . . Hasta 110°
- Carga Eléctrica . . . . . Hasta 150 Vatios Máximo de luz incandescente halógeno
- Requisitos de Energía . 120 VCA, 60 Hz
- Fases de Operación . . PRUEBA, AUTOMÁTICO, y MODO MANUAL
- Retardo de Tiempo . . . Ajustable de 1, 5, o 10 minutos
- Sensibilidad . . . . . Ajustable
- Bombilla de repuesto . . T3 halógena de dos clavijas de 120 VCA y de 150W

HeathCo LLC se reserva el derecho de discontinuar productos y de cambiar especificaciones a cualquier momento sin incurrir en ninguna obligación de tener que incorporar nuevas características en los productos vendidos con anterioridad.

## GUIA DE INVESTIGACION DE AVERIAS

SINTOMA	POSIBLE CAUSA
<b>La luz no se enciende.</b>	<ol style="list-style-type: none"> <li>1. El interruptor de luz está apagado.</li> <li>2. La lámpara halógena está floja o fundida.</li> <li>3. El fusible está quemado o el cortacircuitos está apagado.</li> <li>4. La desconexión de luz del día está en efecto (<i>compruébelo en la oscuridad</i>).</li> <li>5. Alambrado incorrectamente, si ésta es una nueva instalación.</li> <li>6. Apunte de nuevo el detector para proteger el área deseada.</li> </ol>
<b>La luz se prende durante el día.</b>	<ol style="list-style-type: none"> <li>1. El control de luz puede estar instalado en un lugar relativamente oscuro.</li> <li>2. El Detector de Movimiento está en fase de Prueba (<i>Coloque el interruptor de TIME en la posición de 1, 5 o 10 minutos</i>).</li> </ol>
<b>La luz se prende sin ninguna razón.</b>	<ol style="list-style-type: none"> <li>1. El control de luz puede estar detectando pequeños animales, árboles que se mueven o tráfico de carros (<i>reapunte el detector</i>).</li> <li>2. La Sensibilidad es demasiado alta (<i>Reduzca la sensibilidad</i>).</li> </ol>

SINTOMA	POSIBLE CAUSA
<b>La luz se queda prendida continuamente.</b>	<ol style="list-style-type: none"> <li>1. La lámpara está colocada demasiado cerca al detector o está apuntando hacia objetos cercanos que causan calor y activan al detector (<i>Coloque la lámpara lejos del detector o de los objetos cercanos</i>).</li> <li>2. El control de luz está apuntando hacia una fuente de calor como un respiradero de aire o de secadora o hacia una superficie con pintura brillante y que refleja el calor (<i>Reposicione el detector</i>).</li> </ol>
<b>La luz se prende y se apaga.</b>	<ol style="list-style-type: none"> <li>1. El calor o la luz de la lámpara halógena puede estar prendiendo y apagando el control de luz (<i>Coloque la lámpara lejos del detector</i>).</li> <li>2. El calor que se refleja desde otros objetos puede afectar al detector (<i>Reposicione el detector</i>).</li> <li>3. El Detector de Movimiento está en su fase de prueba y está calentándose (<i>el prenderse y apagarse es normal bajo estas condiciones</i>).</li> </ol>

# SERVICIO TÉCNICO

**Favor de llamar al 1-800-858-8501 (sólo para hablar en inglés) para pedir ayuda antes de devolver el producto a la tienda.**

Si tiene algún problema, siga esta guía. Usted puede también visitar nuestro sitio Web: [www.hzsupport.com](http://www.hzsupport.com). Si el problema continúa, llame al 1-800-858-8501 (sólo para hablar en inglés), de 8:00 AM a 5:00 PM CST (L-V). Usted puede también escribir a:

HeathCo LLC

P.O. Box 90045

Bowling Green, KY 42102-9045

ATTN: Technical Service (Servicio Técnico)

\* Si se llama al Servicio Técnico, por favor tener lista la siguiente información: Número de Modelo, Fecha de compra y Lugar de compra.

**No hay piezas de servicio disponibles para este producto.**

**Por favor guarde su recibo de venta fechado; se lo requiere para cualquier solicitud de garantía.**

## GARANTÍA LIMITADA A 2 AÑOS

Esta es una "Garantía Limitada" que le da a Ud. derechos legales específicos. Usted puede también tener otros derechos que varían de estado a estado o de provincia a provincia.

Por un período de 2 años desde la fecha de compra, cualquier mal funcionamiento ocasionado por partes defectuosas de fábrica o mano de obra será corregido sin cargo para Ud.

**No cubierto** - Servicio de reparación, ajuste y calibración debido al mal uso, abuso o negligencia, bombillas, baterías, u otras partes fungibles no están cubiertas por esta garantía. Los Servicios no autorizados o modificaciones del producto o de cualquier componente que se provee invalidarán esta garantía en su totalidad. Esta garantía no incluye reembolso por inconveniencia, instalación, tiempo de instalación, pérdida de uso, servicio no autorizado, o costos de transporte de retorno.

Esta garantía cubre solamente los productos ensamblados por HeathCo LLC y no se extiende a otros equipos o componentes que el consumidor usa junto con nuestros productos.

ESTA GARANTÍA ESTÁ EXPRESAMENTE EN LUGAR DE OTRAS GARANTÍAS, EXPRESADAS O SOBREENTENDIDAS, INCLUYENDO CUALQUIER GARANTÍA, REPRESENTACIÓN O CONDICIÓN DE COMERCIABILIDAD O QUE LOS PRODUCTOS SE ADAPTEN PARA CUALQUIER PROPÓSITO O USO EN PARTICULAR, Y ESPECIFICAMENTE EN LUGAR DE TODOS LOS DAÑOS ESPECIALES, INDIRECTOS, INCIDENTALES Y CONSECUENTES.

LA REPARACIÓN O EL REEMPLAZO DEBERÍA SER LA ÚNICA SOLUCIÓN DEL CLIENTE Y NO HABRÁ RESPONSABILIDAD POR PARTE DE HEATHCO LLC POR CUALQUIER DAÑO ESPECIAL, INDIRECTO, INCIDENTAL O CONSECUENTE, INCLUIDOS PERO NO LIMITADOS A CUALQUIER PÉRDIDA DE NEGOCIO O GANACIAS SEAN O NO PREVISIBLES. Algunos estados o provincias no permiten la exclusión o limitación de daños incidentales o consecuentes, de modo que la limitación o exclusión arriba indicada puede que no se aplique a Ud.

**Por favor guarde su recibo de venta fechado; se lo requiere para cualquier solicitud de garantía.**

Este aparato cumple con la Parte 15 de las Reglas de la FCC. La operación está sujeta a las dos siguientes condiciones: (1) este aparato no puede causar interferencias perjudiciales y (2) este aparato debe aceptar cualquier interferencia recibida, incluyendo una interferencia que pueda causar un funcionamiento indeseado.  
CAN ICES-3 (B)/NMB-3(B)

# Heath<sup>®</sup>Zenith

## Luminaire halogène compact de 150 W à détecteur de mouvement

Modèle 5511

### Caractéristiques

- Allume l'éclairage lorsqu'un mouvement est détecté.
- Éteint automatiquement l'éclairage.
- Photocellule qui maintient l'éclairage éteint pendant la période de lumière du jour.

Cet emballage comprend:

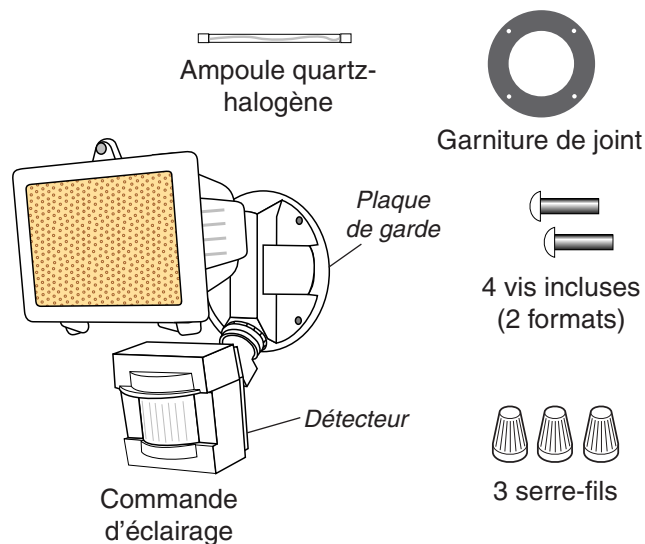

### Exigences

- La commande d'éclairage nécessite une alimentation 120 VCA. **Ne pas** la raccorder à un gradateur d'intensité ni à un interrupteur électronique.
- Si vous désirez utiliser le mode manuel, raccorder la commande à un interrupteur.
- **Certains codes exigent que l'installation soit faite par un électricien reconnu.**

- Ce produit doit être utilisé avec la garniture incluse et avec une boîte de jonction destinée aux endroits mouillés.
- La plaque arrière comporte des débouchures pour que le détecteur puisse être monté sur la plupart des boîtes de jonction.
- Dans certains cas, il pourrait falloir utiliser une plaque/adaptateur universelle. Les adaptateurs sont vendus dans les centres de rénovation et magasins de fournitures électriques.

## FONCTIONNEMENT

Mode:	Temps en circuit :	En fonction : jour nuit
<b>Essai</b>	5 Secondes	x x
<b>Auto</b>	1, 5 ou 10 Min	x
<b>Manuel</b>	au choix, amanecer*	x

\* Revient au mode automatique au lever du soleil.

**Note :** Après la mise en circuit, attendre environ 1 1/2 minute pour que les circuits complètent leur étalonnage.

### ESSAI

Amener en position d'essai (TEST) l'interrupteur de temps en circuit (ON-TIME) du bas du détecteur.

ON-TIME



### AUTOMATIQUE

Amener l'interrupteur de temps en circuit (ON-TIME) à la position correspondant à 1, 5 ou 10 minutes.

ON-TIME

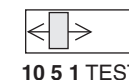

### PRIORITÉ MANUELLE

Le mode manuel ne fonctionne que la nuit parce que la lumière du jour remet le capteur en mode AUTO.

Mettre l'interrupteur hors circuit pendant une seconde, puis en circuit pour alterner entre les modes AUTO et MANUEL.

Le mode manuel ne fonctionne que lorsque l'interrupteur ON-TIME est aux positions 1, 5 ou 10.

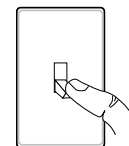

hors circuit pendant 1 seconde, puis ...

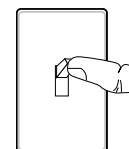

... à nouveau en circuit

## Résumé du mode de commutation

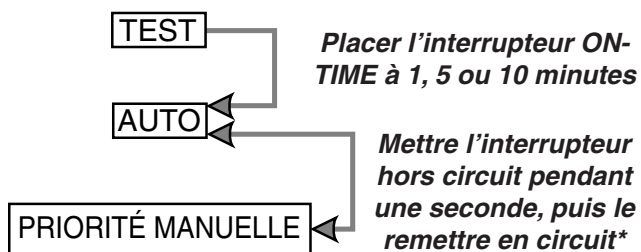

\* Si vous ne savez plus dans quel mode se trouve l'appareil, couper l'alimentation pendant 1 1/2 minute puis la rétablir. Après le temps d'étalonnage, la commande reviendra au mode AUTO.

## INSTALLATION

**AVERTISSEMENT:** Ne pas permettre au détecteur d'être à moins de 25 mm des lampes.

**AVERTISSEMENT:** Pour éviter les risques de brûlure ou d'incendie

- Laisser l'appareil refroidir avant de le toucher. L'ampoule et l'appareil fonctionnent à haute température.
- Garder l'appareil à au moins 51 mm des matériaux combustibles. Ne pas pointer vers des objets à moins de 1 m.
- Utiliser seulement des ampoules halogènes à deux broches T3 au tungstène, de 150 watts maximum, 120 Vca.

Pour faciliter l'installation, choisir un appareil d'éclairage devant être remplacé et qui est déjà commandé par un interrupteur. **IMPORTANT :** Ne PAS utiliser avec des gradateurs de lumière ou des minuteries.

Pour assurer un rendement optimum, monter le luminaire à environ 2,4 m au-dessus du sol. **NOTE :** Lorsque le luminaire est installé à une hauteur supérieure à 8 pi (2,4 m), le fait de diriger le détecteur vers le bas réduit la portée de la couverture.

- Percez les trous nécessaires au montage de la plaque arrière à la boîte de jonction.

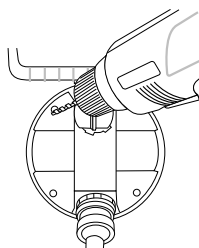

**AVERTISSEMENT:** Pour une installation au mur, le capteur doit être placé sous le boîtier du luminaire.

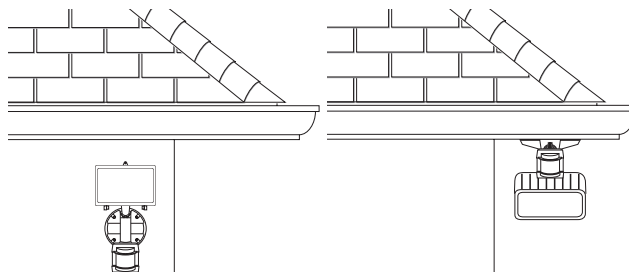

**NOTE :** Le luminaire et capteur devraient être montés comme montré ci-dessus au cours de l'installation (selon le type d'installation.)

**Avant d'installer le luminaire sous l'avant-toit, le capteur doit être tourné** comme démontré dans les deux étapes suivantes pour une opération fonctionnelle et pour éviter le risque de choc électrique.

Pour montage sous avant-toit seulement:

1. Faire pivoter la tête du détecteur en direction du joint à vis de blocage.

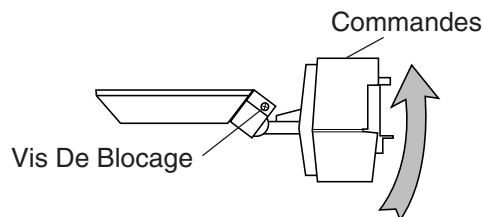

2. Puis faire pivoter le détecteur sur 180° de façon que les commandes soient tournées vers le bas.

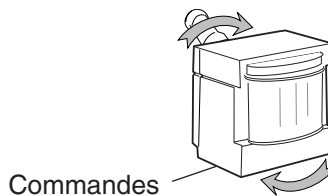

Si le détecteur sort de la rotule, desserrer la vis de blocage et ré-insérer le détecteur dans la rotule et resserrer la vis.

## Installation et Remplacement de la Lampe

**⚠ AVERTISSEMENT :** Avant de remplacer une ampoule, couper l'alimentation et attendre que l'appareil refroidisse.

**Important :** Utiliser un gant ou un chiffon propre pour manipuler la nouvelle lampe. Utiliser de l'alcool isopropylique (à friction) pour nettoyer la lampe si vous y touchez avec vos doigts.

**NOTE :** Les ampoules sont incluses, mais elles doivent être installées. Les ampoules se trouvent derrière le couvercle en verre de chaque tête de lampe.

1. Ouvrez la tête de lampe avec un tournevis à tête Phillips. Pour retirer l'ampoule usée, pousser l'ampoule vers la droite jusqu'à ce que le côté gauche de l'ampoule soit bien loin de la douille gauche.
2. Pour installer l'ampoule, placez une extrémité de l'ampoule sur le contact dans la douille droite. Tout en poussant l'ampoule contre le contact droit, baissez l'autre extrémité de l'ampoule sur le contact dans la douille gauche.
3. Tournez l'ampoule pour vérifier qu'elle est installée correctement.
4. Fermez la tête de lampe et serrez bien la vis de verrouillage.

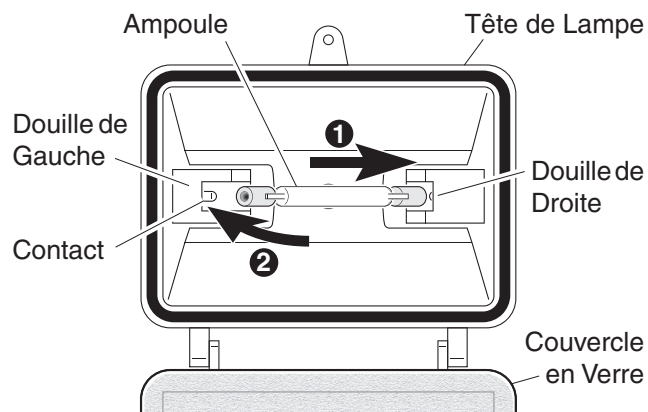

## Câblage de la Commande D'éclairage

**⚠ MISE EN GARDE :** Coupez l'alimentation au disjoncteur ou au fusible.

1. Enlever le luminaire existant.
2. Dénuder environ 16 mm du câblage de la boîte de jonction existante.
3. Faire passer les fils de la commande d'éclairage par le grand trou de la garniture.
4. Torsader les fils de la boîte de jonction avec ceux du luminaire comme illustré. Fixer les connexions avec des serre-fils.

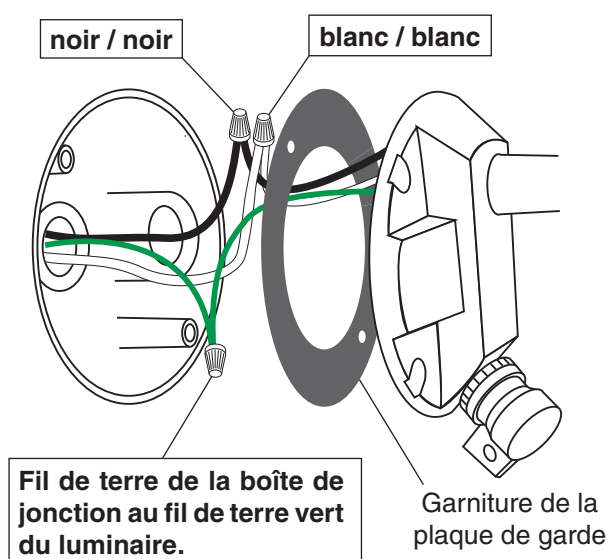

## Montage de la Commande D'éclairage

1. Aligner la plaque de garde de la commande d'éclairage, la garniture de la plaque de garde et la boîte de jonction. Insérer et serrer les vis de montage.
2. Si le luminaire n'est pas monté sur une boîte de jonction étanche aux intempéries, ou si une plaque d'adaptation est utilisée, calfeutrer la plaque murale et la surface de montage avec un scellant silicone à l'épreuve des intempéries.

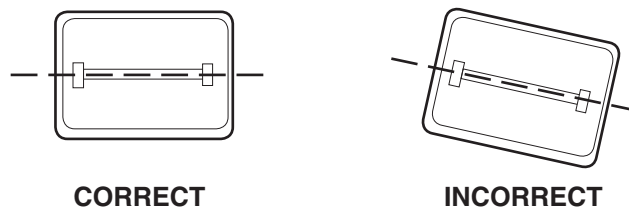

Le luminaire halogène doit être monté horizontalement ( $\pm 4^\circ$ ).

# ESSAIS ET RÉGLAGES

1. Mettre en circuit le disjoncteur et l'interrupteur d'éclairage.

**NOTE :** Le capteur doit se réchauffer 1 1/2 minute avant de pouvoir détecter le mouvement. Lorsque l'appareil est mis en circuit ou changé de mode, attendre 1 1/2 minute.

2. Tourner la commande de sensibilité (SENS) à la position minimale (MIN) et la commande de temps en circuit (ON-TIME) à TEST.

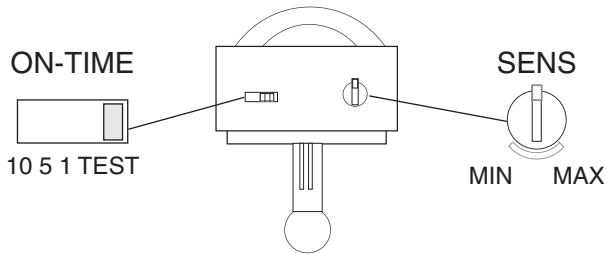

Bas du détecteur

### Éviter de pointer l'appareil:

- en direction d'objets dont la température change rapidement, tels que **des bouches d'air chaud et des climatiseurs**. De telles sources de chaleur peuvent provoquer des déclenchements intempestifs.
- vers des endroits où **des animaux, des véhicules ou des passants** peuvent déclencher la commande.
- sur **de grands objets clairs à proximité** qui réfléchissent la lumière du jour et risquent de déclencher le dispositif d'arrêt. Ne pas pointer d'autres appareils d'éclairage vers le détecteur.

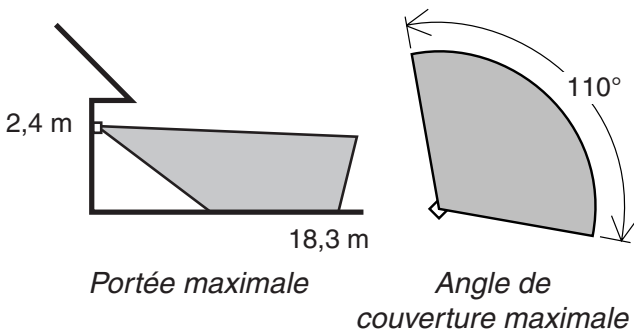

**NOTE :** Lorsque le luminaire est installé à une hauteur supérieure à 8 pi (2,4 m), le fait de diriger le détecteur vers le bas réduit la portée de la couverture. Le détecteur est moins sensible au mouvement dans sa direction.

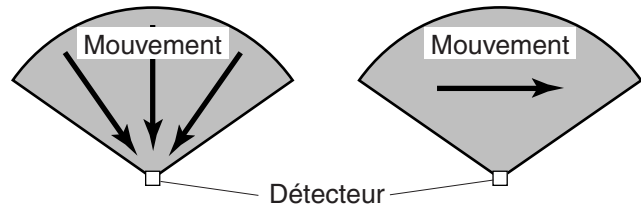

Le moins sensible

Le plus sensible

3. Desserrer la vis de blocage de la rotule et faire pivoter le détecteur pour pointer.
4. Marcher dans la zone de couverture et noter à quel endroit l'éclairage se déclenche. Déplacer la tête du détecteur vers le haut, le bas ou le côté pour modifier la zone de couverture. **Ne pas permettre au détecteur d'être à moins de 25 mm des lampes.**
5. Régler la sensibilité (SENSITIVITY) selon les besoins. Une trop grande sensibilité pourrait causer des déclenchements intempestifs.
6. **Fixer la tête du détecteur en position en serrant la vis de blocage.** Éviter de trop serrer la vis.
7. Placer l'interrupteur ON-TIME à 1, 5 ou 10 minutes.

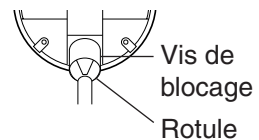

Pointer le détecteur vers le bas pour réduire la couverture

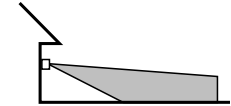

Pointer le détecteur vers le haut pour augmenter la couverture

**⚠ MISE EN GARDE : Risque d'incendie ! Ne pas pointer les lampes vers une surface combustible située à moins de 1 mètre.**



# FICHE TECHNIQUE

Portée . . . . . Jusqu'à 18,3 m (varie selon la température environnante)

Angle de détection. . . Jusqu'à 110°

Charge électrique . . . Jusqu'à 150 Watts Maximum, incandescent

Courant requis (lampes éteintes). . . . 120 V c.a., 60 Hz

Modes de fonctionnement . . . . . Essai, automatique et priorité manuelle

Minuterie . . . . . 1, 5 ou 10 minutes

Ampoule de remplacement . . . . . Halogène à deux broches, T3 de 150 W, 120 Vca

HeathCo LLC se réserve le droit d'abandonner tout produit et d'en changer les spécifications, en tout temps et sans contracter quelque obligation que ce soit quant à l'incorporation de nouvelles caractéristiques aux produits déjà vendus.

## GUIDE DE DÉPANNAGE

SYMPTÔME	CAUSE POSSIBLE
<b>Les lampes ne s'allument pas.</b>	<ol style="list-style-type: none"> <li>1. L'interrupteur d'éclairage est en position hors circuit.</li> <li>2. Les projecteurs sont brûlés ou desserrés.</li> <li>3. Le fusible du circuit a sauté ou le disjoncteur est en position hors circuit.</li> <li>4. La fonction de mise hors circuit à la lumière du jour est engagée (<i>Revérifier quand il fait nuit</i>).</li> <li>5. Mauvais câblage, s'il s'agit d'une nouvelle installation.</li> <li>6. Mauvaise orientation (<i>Réorienter le détecteur pour obtenir la couverture désirée</i>).</li> </ol>
<b>Les lampes s'allument le jour.</b>	<ol style="list-style-type: none"> <li>1. La commande d'éclairage est installée dans un endroit relativement sombre.</li> <li>2. La commande d'éclairage est en mode essai (<i>Placer l'interrupteur ON-TIME</i>).</li> </ol>
<b>Les lampes s'allument sans raison apparente.</b>	<ol style="list-style-type: none"> <li>1. La commande d'éclairage peut détecter de petits animaux, des arbres agités par le vent ou la circulation automobile (<i>Réorienter le détecteur</i>).</li> <li>2. La commande de sensibilité est placée sur un réglage trop sensible (<i>Réduire la sensibilité</i>).</li> </ol>

SYMPTÔME	CAUSE POSSIBLE
<b>Les lampes restent allumées continuellement.</b>	<ol style="list-style-type: none"> <li>1. Un projecteur se trouve trop près du détecteur de la commande d'éclairage ou est pointé vers des objets tout près dont la chaleur déclenche le détecteur (<i>Éloigner le projecteur du détecteur ou des objets avoisinants</i>).</li> <li>2. Le détecteur de la commande d'éclairage pointe vers une source de chaleur comme un événement d'aération, un événement de sécheuse ou une surface peinte de couleur vive réfléchissant la chaleur (<i>Réorienter le détecteur</i>).</li> <li>3. La commande d'éclairage est en mode manuel (<i>La remettre en mode AUTO</i>).</li> </ol>
<b>Les lampes clignotent.</b>	<ol style="list-style-type: none"> <li>1. La chaleur ou la lumière des projecteurs peut allumer et éteindre alternativement la commande d'éclairage (<i>Éloigner les projecteurs du détecteur</i>).</li> <li>2. La chaleur qui est réfléchiée par d'autres objets peut affecter la commande d'éclairage (<i>Réorienter le détecteur</i>).</li> <li>3. La commande d'éclairage est en mode essai et se réchauffe (<i>Le clignotement est normal dans ces deux cas</i>).</li> </ol>

## SERVICE TECHNIQUE

**Veillez faire le 1 800 858-8501 (service en anglais seulement) pour obtenir de l'aide avant de retourner l'article au magasin.**

En cas de problème, suivez ce guide. Vous pouvez aussi visiter notre site Web à [www.hzsupport.com](http://www.hzsupport.com). Si le problème persiste, composez\* le 1 800 858-8501 (service en anglais seulement), entre 8 h 00 et 17 h 00, HNC, du lundi au vendredi. Vous pouvez aussi écrire au :

HeathCo LLC

P.O. Box 90045

Bowling Green, KY 42102-9045

ATTN: Technical Service (Service technique)

\* Lors d'un appel au service technique, veuillez avoir les renseignements suivants à portée de main : numéro du modèle, date d'achat et endroit de l'achat.

**Aucune pièce de rechange n'est disponible pour ce produit.**

**Veillez conserver le reçu portant la date d'achat; vous en aurez besoin pour toutes vos demandes liées à la garantie.**

### GARANTIE LIMITÉE DE 2 ANS

Il s'agit d'une « Garantie limitée » qui vous confère des droits juridiques spécifiques. Vous pouvez également jouir d'autres droits, variables d'une province à l'autre.

Pendant une période de 2 ans à compter de la date d'achat, toute anomalie de fonctionnement imputable à un vice de matériau ou de main-d'oeuvre sera corrigée gratuitement.

**Exclusions de la garantie** - Réparations, réglage et calibrage dus à une mauvaise utilisation, un mauvais traitement ou à la négligence. Les ampoules, les piles et des autres articles non durables ne sont pas couverts par cette garantie. Le service non autorisé ou la modification du produit ou d'un ou l'autre de ses composants invalidera totalement la présente garantie. Cette garantie n'inclut pas le remboursement pour le dérangement, l'installation, le réglage, la perte d'utilisation, le service non autorisé ou les frais d'expédition pour le renvoi de la marchandise.

La garantie ne couvre que les produits assemblés HeathCo LLC et ne s'étend pas aux autres équipements et composants que le client pourrait utiliser conjointement avec nos produits.

CETTE GARANTIE TIENT EXPRESSÉMENT LIEU DE TOUTES AUTRES GARANTIES, EXPLICITES OU IMPLICITES, Y COMPRIS DE TOUTE GARANTIE DE REPRÉSENTATION OU DE CONDITION DE CONVENANCE À LA COMMERCIALISATION OU À L'EFFET QUE LES PRODUITS CONVIENNENT À UN BUT OU À UNE UTILISATION PARTICULIÈRE, ET SPÉCIFIQUEMENT DE TOUS DOMMAGES SPÉCIAUX, DIRECTS, INDIRECTS OU SECONDAIRES.

LE REMPLACEMENT OU LA RÉPARATION CONSTITUENT LE SEUL RECOURS DU CLIENT ET HEATHCO LLC NE POURRA ÊTRE TENUE RESPONSABLE DE TOUS DOMMAGES SPÉCIAUX, DIRECTS, INDIRECTS OU SECONDAIRES, Y COMPRIS, SANS S'Y LIMITER, LES PERTES COMMERCIALES ET PERTES DE PROFIT, QU'ELLES SOIENT PRÉVISIBLES OU NON. Certaines provinces n'autorisent pas l'exclusion ou la limitation des dommages indirects ou secondaires, et la limitation ou l'exclusion ci-dessus pourrait ne pas s'appliquer à vous. **Veillez conserver le reçu portant la date d'achat; vous en aurez besoin pour toutes vos demandes liées à la garantie.**

Ce dispositif est conforme à la partie numéro 15 des règlements de la FCC. Son fonctionnement est soumis aux deux conditions suivantes : (1) cet appareil ne doit pas causer d'interférences nuisibles et (2) cet appareil doit accepter toute interférence reçue, y compris les interférences qui peuvent perturber son fonctionnement.  
CAN ICES-3 (B)/NMB-3(B)

# NOTES / NOTAS

---

---

---

---

---

---

---

---

---

---

---

---

---

---

---

# **Heath<sup>®</sup>Zenith**

**Purchase Information**  
**Información de la compra**  
**Renseignements d'achat**

**Model #:** \_\_\_\_\_

**Date of Purchase:** \_\_\_\_\_

**Nº de modelo / N° de modèle**

**Fecha de compra / Date d'achat**

**Staple Purchase Receipt Here**

**Engrape aquí el recibo de compra**

**Agrafez le reçu d'achat ici**

**PLEASE KEEP YOUR DATED SALES RECEIPT,  
IT IS REQUIRED FOR ALL WARRANTY REQUESTS.**

**POR FAVOR GUARDE SU RECIBO DE VENTA FECHADO; SE LO  
REQUIERE PARA CUALQUIER SOLICITUD DE GARANTÍA.**

**VEUILLEZ CONSERVER LE REÇU PORTANT LA DATE D'ACHAT;  
VOUS EN AUREZ BESOIN POUR TOUTES VOS DEMANDES  
LIÉES À LA GARANTIE.**