

Use and Care Guide

Item #1001-083-707

Pivot Fog Free Mirror

Model #81160

HOME
DECORATORS
COLLECTION

TOOLS REQUIRED



Level



Pencil



Phillips
screwdriver

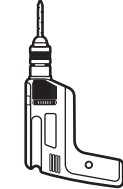

Drill with
17/64" drill bit

HARDWARE INCLUDED

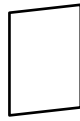

A - Mounting
template



B - Mounting
brackets x 2



C - Anchors
x 4



D - Screws
x 4

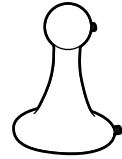

E - Mounting
arms x 2



F - Hex
wrench x 1

Installation

1 MOUNTING THE BRACKETS

- Use the mounting template (A) to determine the location of the holes for the mounting brackets (B). Mark the hole locations on the wall and remove the template. Use a level to ensure the hole locations are even. If you are installing this mirror on a wall without studs, use a 17/64" drill bit to drill holes in all four locations. Then place anchors (C) inside the holes.
- Place the brackets (B) over the holes and fasten to the wall tightly with screws (D) using a Phillips screwdriver.

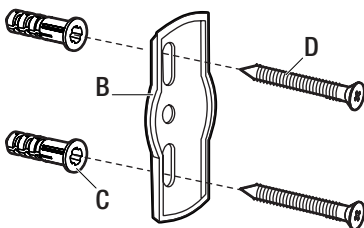

2 ATTACHING THE ARMS TO THE MIRROR

- Align each arm (E) as shown. Then slide them onto the mirror. Using the hex wrench (F), lightly tighten the set screws (1).

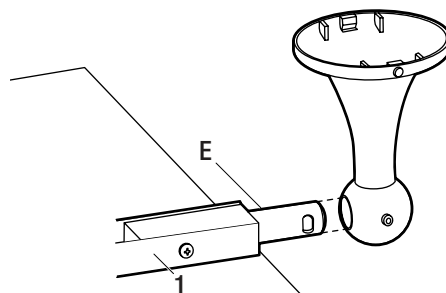

3 HANGING THE MIRROR

- Lift the assembled mirror onto the mounting brackets (B). Hook the top of the arms (E) on the brackets (B) and rotate down.
- In the event that the mirror does not fit onto the wall brackets easily, adjust the pivot pin (1). Using a screw driver, loosen the screw (2) and adjust the sliding pin (1) as needed, until the arms are aligned. Then tighten the screw (2).

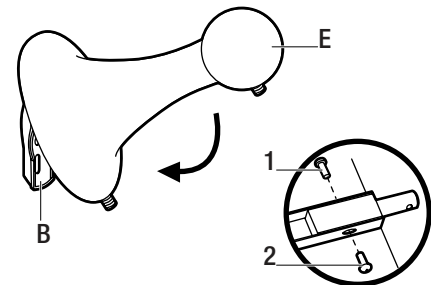

4 SECURING THE MIRROR TO THE WALL

- To secure the arms (E) to the wall, use the hex wrench (F) to tighten the set screws (1) on the bottom of the arms.

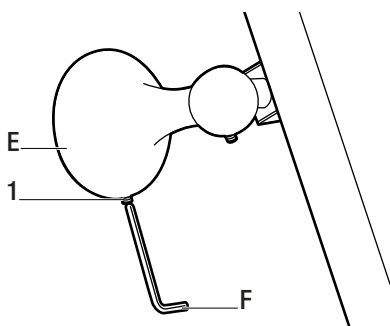

5 ADJUSTING THE ANGLE OF THE MIRROR

- The mirror can pivot up and down as desired. Use the hex wrench (F) to tighten the set screw (1) on each arm (E) to hold the mirror in the desired position. To rotate the mirror to a different angle, loosen the set screws (1) and re-tighten when you achieve the desired angle.

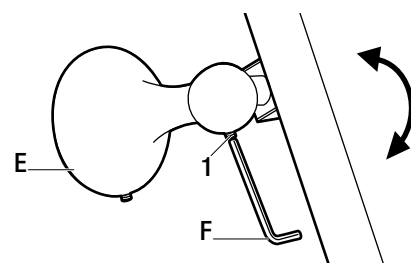

Care and Cleaning

- Use of a glass cleaner such as Windex®, Zep Commercial® Streak-Free Cleaner, or HDX™ Glass Cleaner. Follow application directions on the spray bottle. Use a soft paper towel or lint free cloth (preferred) and remove the cleaning solution in a gentle circular motion. If the mirror surface feels "tacky" while cleaning, simply apply more cleaner.
- Never clean the mirror with a dry paper towel or lint free cloth without cleaning solution.
- Do not use cleaners which include fragrances, oils, acids, alcohols, bleach, or abrasive particles.
- Do not clean with a scouring pad, rough cloth, abrasive paper towel or window scraper.



WARNING: Handle this mirror with care. Wear safety glasses and goggles while handling and installing this mirror.



WARNING: Install on a flat surface only. If not installing to wall studs, use the dry wall anchors provided.

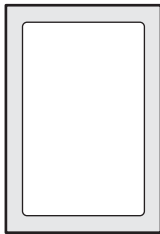

Núm. de artículo 1001-083-707

Guía de uso y cuidado

Núm. de modelo 81160

Espejo giratorio libre de niebla

HOME
DECORATORS
COLLECTION

HERRAMIENTAS REQUERIDAS

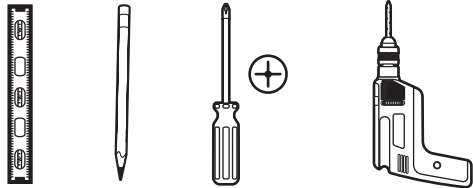

Nivel Lápiz Destornillador Phillips Taladrar con broca de 17/64 pulg.

HERRAJE INCLUIDO

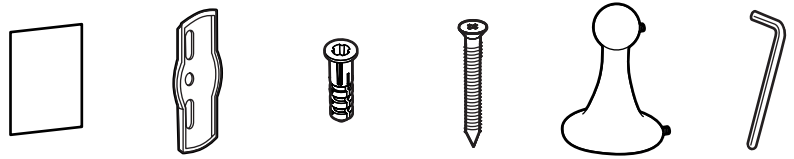

A - Plantilla de montaje B - Soportes de montaje x 2 C - Anclas x 4 D - Tornillos x 4 E - Brazos de montaje x 2 F - Llave hexagonal x 1

Instalación

1 MONTAJE DE LOS EL SOPORTES

- Use la plantilla de montaje (A) para determinar la ubicación de los agujeros para los soportes de montaje (B). Marque las ubicaciones de los agujeros en la pared y retire la plantilla. Use un nivel para asegurarse de que las ubicaciones de los agujeros estén uniformes. Si está instalando este espejo en una pared sin montantes, use una broca de 17/64 pulg. para perforar los agujeros en las cuatro ubicaciones. Luego coloque anclas (C) dentro de los agujeros.
- Coloque los soportes (B) sobre los agujeros y sujete a la pared de forma apretada con los tornillos (D) usando un destornillador Phillips.

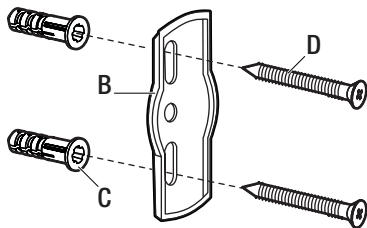

2 INSTALACIÓN DE LOS BRAZOS EN EL ESPEJO

- Alinee cada brazo (E) como se muestra. Luego deslícelos sobre el espejo. Usando la llave hexagonal (F), apriete ligeramente los tornillos prisioneros (1).

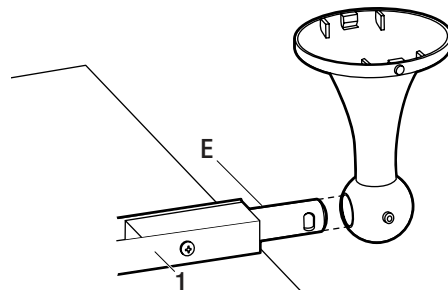

3 CÓMO COLGAR EL ESPEJO

- Levante el espejo ensamblado sobre los soportes de montaje (B). Enganche la parte superior de los brazos (E) en los soportes (B) y gire hacia abajo.
- En el caso de que el espejo no se ajuste fácilmente sobre los soportes de pared, ajuste el pasador giratorio (1). Usando un destornillador, afloje el tornillo (2) y ajuste el pasador deslizante (1) según sea necesario, hasta que los brazos estén alineados. Luego apriete los tornillos (2).

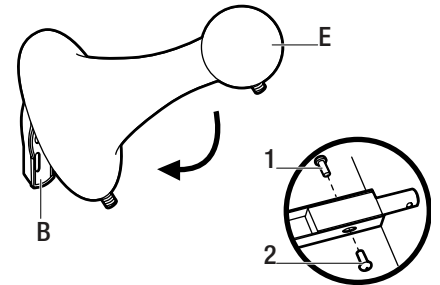

4 CÓMO ASEGURAR EL ESPEJO A LA PARED

- Para asegurar los brazos (E) a la pared, use la llave hexagonal (F) para apretar los tornillos prisioneros (1) en el extremo inferior de los brazos.

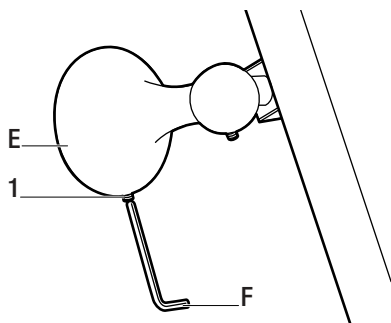

5 AJUSTE DEL ÁNGULO DEL ESPEJO

- El espejo puede girar hacia arriba y hacia abajo según se desee. Use la llave hexagonal (F) para apretar el tornillo prisionero (1) en cada brazo (E) para sostener el espejo en la posición deseada. Para girar el espejo a un ángulo diferente, afloje los tornillos prisioneros (1) y apriete de nuevo cuando logre el ángulo deseado.

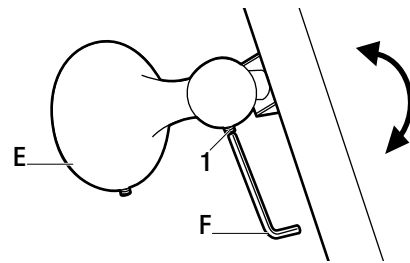

Cuidado y limpieza

- Use un limpiador de vidrio que no deja manchas como Windex®, Zep Commercial® o limpiador de vidrio HDX™. Siga las instrucciones de aplicación de la botella pulverizadora. Use una toalla de papel suave o libre de pelusa (preferido) y retire la solución de limpieza con un movimiento suave y circular. Si la superficie del espejo se siente "pegajosa" mientras limpia, simplemente aplique más limpiador.
- Nunca limpie el espejo con una toalla de papel seco o paño libre de pelusa sin solución limpiadora.
- No use limpiadores que incluyan fragancias, aceites, ácidos, alcoholes, blanqueador o partículas abrasivas.
- No limpie con una almohadilla pulidora, paño áspero, toalla de papel abrasivo o raspador de ventana.



ADVERTENCIA: Manipule este espejo con cuidado. Use gafas y guantes de seguridad mientras manipula e instala este espejo.



ADVERTENCIA: Instale sobre una superficie plana únicamente. Si no está instalando en montantes de pared, use las anclas de pared seca suministradas.