



ARTISAN / HOLDEN / STRATFORD

ENTRYWAY BENCH
BANC D'ENTRÉE

REQUIRES 2 PEOPLE
FOR EASE OF ASSEMBLY

REQUIERT 2 PERSONNES
POUR FACILITER
L'ASSEMBLAGE

ITEM NUMBER / NUMÉRO D'ARTICLE
AXCBEN002

USER ASSEMBLY GUIDE
GUIDE D'ASSEMBLAGE

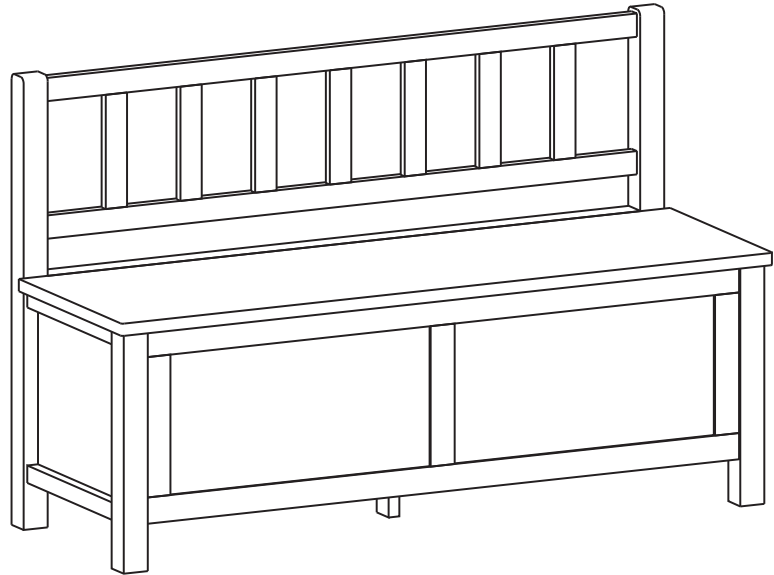

Like us on **facebook.**
& share your pictures and
comments to be eligible
for exclusive promotions.

Suivez-nous sur **facebook.**
partagez vos photos et vos
commentaires afin d'être admissibles
à des promotions exclusives.

www.facebook.com/simplihomefurnishings



DO NOT RETURN

FOR REPLACEMENT PARTS OR
OTHER INQUIRIES
PLEASE CONTACT US AT:
CUSTOMERSERVICE@ACCESS-WORLD.COM
PLEASE BE SURE TO HAVE THE MODEL
NUMBER FROM THE PACKAGING OR
INSTRUCTION BOOKLET.

POUR OBTENIR DES PIÈCES DE REMPLACEMENT
OU POUR AUTRE DEMANDE, VEUILLEZ
COMMUNIQUER AVEC NOUS:
CUSTOMERSERVICE@ACCESS-WORLD.COM
VEUILLEZ-VOUS ASSURER D'AVOIR EN
MAINS LE NUMÉRO DE MODÈLE OU LE
LIVRET D'ASSEMBLAGE.

WyndenHall™
HOME DECOR

SIMPLI™
HOME

brooklyn + max™

For more information visit us on our website www.simpli-home.com

ARTISAN / HOLDEN / STRATFORD ENTRYWAY BENCH BANC D'ENTRÉE

INFOGRAPHIC LEGEND / LÉGENDE GRAPHIQUE:





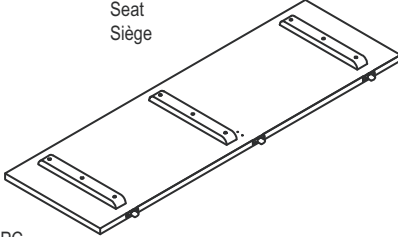
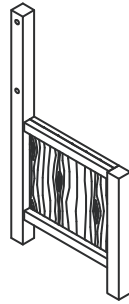
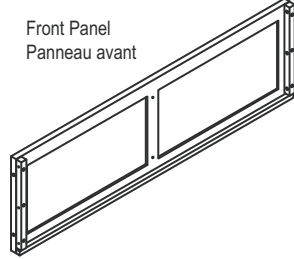
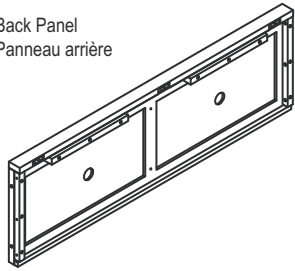
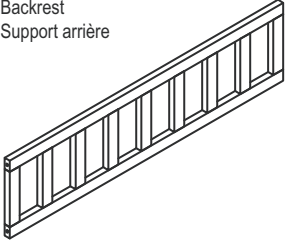
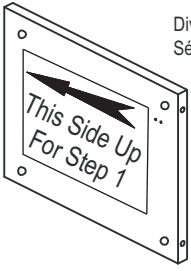
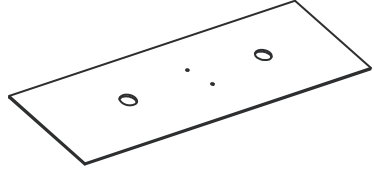
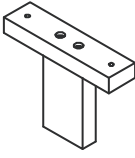

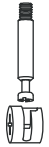

In relative spatial arrangement to the assembled unit / Disposition par rapport à l'assemblage

INNER Panel: Inner side / Panneau : côté intérieur **OUTER** Panel: Outer side / Panneau: côté externe **B** Back / Arrière **F** Front / Avant **T** Top / Supérieur **X** Bottom / Inférieur

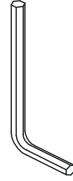
<p>A</p>  <p>Seat Siège</p> <p>1 PC 1 PIÈCE</p>	<p>B</p>  <p>Side Côte</p> <p>ONE PAIR UNE PAIRE</p>	<p>C</p>  <p>Front Panel Panneau avant</p> <p>1 PC 1 PIÈCE</p>
<p>D</p>  <p>Back Panel Panneau arrière</p> <p>1 PC 1 PIÈCE</p>	<p>E</p>  <p>Backrest Support arrière</p> <p>1 PC 1 PIÈCE</p>	<p>F</p>  <p>Divider Séparateur</p> <p>1 PC 1 PIÈCE</p>
<p>G</p>  <p>Bottom Panel Panneau inférieur</p> <p>1 PC 1 PIÈCE</p>	<p>H</p>  <p>Bottom support leg Patte du support inférieur</p> <p>1 PC 1 PIÈCE</p>	

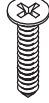
REQUIRES 2 PEOPLE FOR EASE OF ASSEMBLY
REQUIERT 2 PERSONNES POUR FACILITER L'ASSEMBLAGE

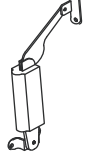
HARDWARE / QUINCAILLERIE

<p>1</p>  <p>Allen Key Bolts Boulons Allen M6 x 50 mm 4 PCS 4 PIÈCES</p>	<p>2</p>  <p>Cam Lock Pin Goujons de Serrage Cam Lock Verrou 4 SETS 4 ENSEMBLES</p>	<p>3</p>  <p>Wood dowel Goujon en bois Ø 8 x 30 mm 8 PCS 8 PIÈCES</p>	<p>4</p>  <p>Allen Key Clef Allen 1 PC 1 PIÈCE</p>	<p>5</p>  <p>Phillips Screw Vis cruciforme M4 x 15 mm 6 PCS 6 PIÈCES</p>
<p>6</p>  <p>Phillips Screw Vis cruciforme M4 x 35 mm 14 PCS 14 PIÈCES</p>	<p>7</p>  <p>Phillips screw round head Vis cruciforme à tête ronde M4 x 15 mm 4 PCS 4 PIÈCES</p>	<p>8</p>  <p>Lid Support Bras du couvercle 1 PC 1 PIÈCE</p>	<p>9</p>  <p>Wood bolt caps Embout en bois pour boulon 4 PCS 4 PIÈCES</p>	

ARTISAN / HOLDEN / STRATFORD
ENTRYWAY BENCH
BANC D'ENTRÉE

NOTICE / AVIS

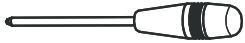

Please use a screwdriver for the screws. The screwdriver is not included in the pack.
SVP utilisez un tournevis pour les vis. Le tournevis n'est pas fourni avec le produit.

ASSEMBLY INSTRUCTIONS / INSTRUCTIONS D'ASSEMBLAGE

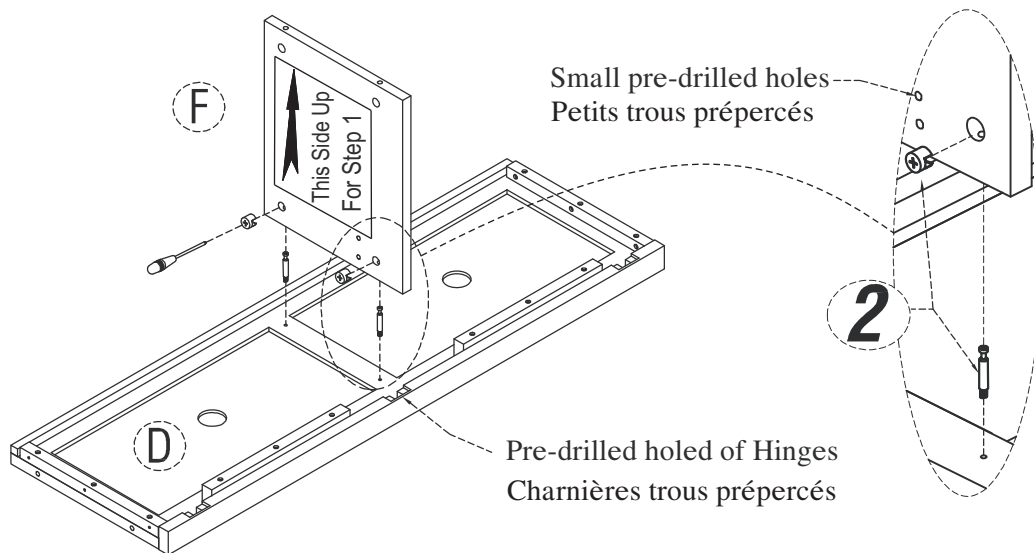

STEP 1 - Assembly Back panel & Divider:

1. Screw 2 threaded cam lock pins (2) into pre-drilled holes on the back of back panel (D).
2. Screw only to where the threading ends and ensure they are straight. Do not use excessive force to over-screw cam lock pin.
(Note: please pay close attention to the location of the 2 small pre-drilled holes which accommodate the lid support. They need to be on the same side as the Pre-drilled holes of hinges.)
3. Align threaded cam lock pins in panel (D) to the 2 pre-drilled holes leading to the round cam lock inserts in divider (F).
4. Ensure alignment mark on cam lock insert points to exposed cam lock pin.
5. Use flathead screwdriver to turn cam lock inserts to ensure top of cam lock pin and panels fit flat together.
6. Use flathead screwdriver to tighten cam lock 1/2 turn and feel it lock securely in place. Do not over-tighten.

ÉTAPE 1 - Assemblage Panneau arrière et Séparateur:

1. Insérer les culots filetés à blocage (2) dans les trous des Panneau arrière (D).
2. Visser jusqu'à l'extrémité du filetage et s'assurer qu'ils sont bien droits. Ne pas employer une force excessive pour visser les culots.
(Note: veuillez porter une attention particulière à l'emplacement des 2 petits trous prépercés destinés à fixer le support du couvercle. Ils doivent être du même côté que les charnières trous prépercés.)
3. Aligner les culots filetés à blocage sur le panneau latéral (D) dans les 2 trous avec les verrous de culot dans les tablettes inférieure et Séparateur (F).
4. S'assurer de la correspondance entre les culots filetés et les verrous de culot.
5. Utiliser un tournevis à tête plate pour tourner les verrous de culot et s'assurer que le culot fileté s'enchâsse correctement.
6. Utiliser un tournevis à tête plate pour tourner les verrous d'un demi-tour et s'assurer qu'ils sont bien en place.

ARTISAN / HOLDEN / STRATFORD
ENTRYWAY BENCH
BANC D'ENTRÉE

NOTICE / AVIS

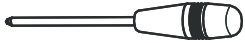

Please use a screwdriver for the screws. The screwdriver is not included in the pack.
SVP utilisez un tournevis pour les vis. Le tournevis n'est pas fourni avec le produit.

ASSEMBLY INSTRUCTIONS / INSTRUCTIONS D'ASSEMBLAGE

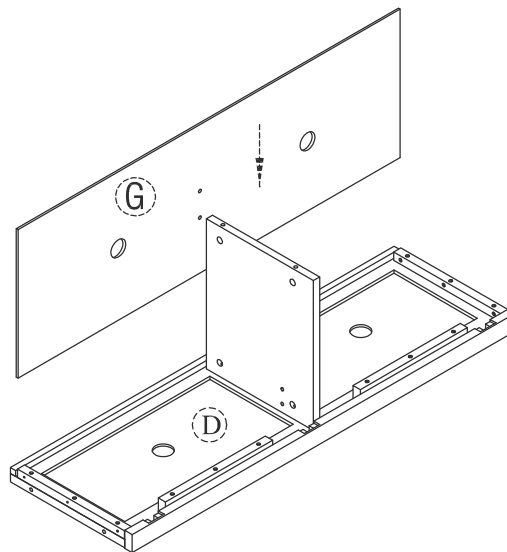

STEP 2 - Attach bottom panel G assembly :

1. Inserted bottom panel (G) to groove of the back panel (D)

ÉTAPE 2 - Attach bottom panel G assembly :

1. Insérée panneau inférieur (G) à la gorge du panneau arrière (D)

ARTISAN / HOLDEN / STRATFORD
ENTRYWAY BENCH
BANC D'ENTRÉE

NOTICE / AVIS

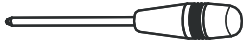

Please use a screwdriver for the screws. The screwdriver is not included in the pack.
SVP utilisez un tournevis pour les vis. Le tournevis n'est pas fourni avec le produit.

ASSEMBLY INSTRUCTIONS / INSTRUCTIONS D'ASSEMBLAGE

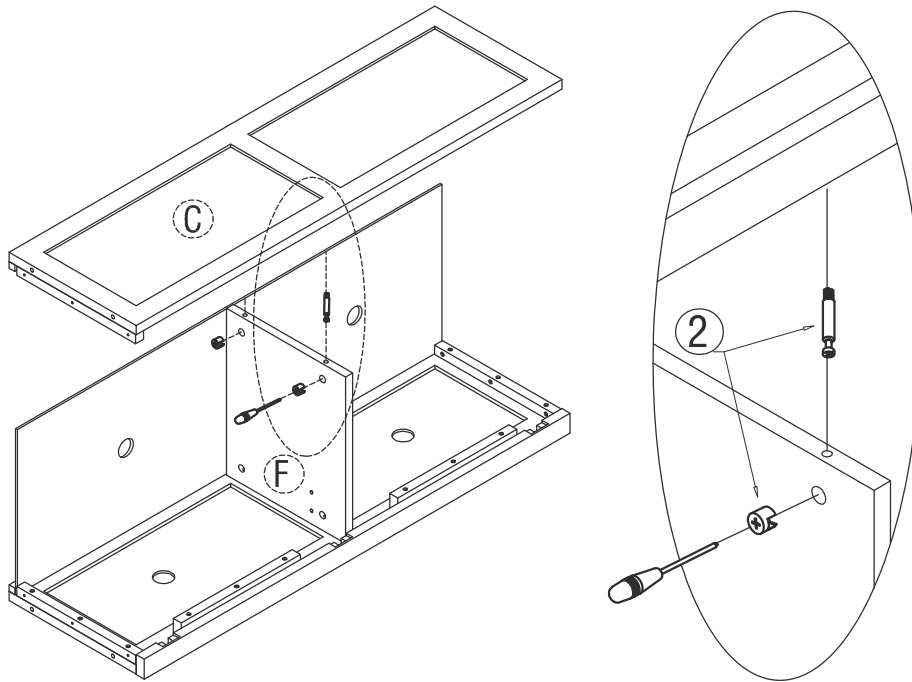

STEP 3 - Attach front panel C :

1. Screw 2 threaded cam lock pins (2) into pre-drilled holes on the back of front panel (C) .
2. Screw only to where the threading ends and ensure they are straight. Do not use excessive force to over-screw cam lock pin.
3. Align threaded cam lock pins in panel (C) to the 2 pre-drilled holes leading to the round cam lock inserts in divider (F) . End bottom panel must be located in the groove of the front panel (C)
4. Ensure alignment mark on cam lock insert points to exposed cam lock pin.
5. Use flathead screwdriver to turn cam lock inserts to ensure top of cam lock pin and panels fit flat together.
6. Use flathead screwdriver to tighten cam lock ½ turn and feel it lock securely in place. Do not over-tighten.

ÉTAPE 3 - Fixer le panneau avant C:

1. Insérer les culots filetés à blocage (2) dans les trous des panneau avant avec éparateur (C).
2. Visser jusqu' à l'extrémité du filetage et s'assurer qu'ils sont bien droits. Ne pas employer une force excessive pour visser les culots.
3. Aligner les culots filetés à blocage sur le panneau avan (C) dans les 2 trous avec les verrous de culot dans les tablettes inférieure et Séparateur (F). Panneau de fond de fin doit être situé dans la rainure du panneau avant (C)
4. S'assurer de la correspondance entre les culots filetés et les verrous de culot.
5. Utiliser un tournevis à tête plate pour tourner les verrous de culot et s'assurer que le culot fileté s'enchâsse correctement.
6. Utiliser un tournevis à tête plate pour tourner les verrous d'un demi-tour et s'assurer qu'ils sont bien en place.

ARTISAN / HOLDEN / STRATFORD
ENTRYWAY BENCH
BANC D'ENTRÉE

NOTICE / AVIS

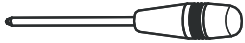

Please use a screwdriver for the screws. The screwdriver is not included in the pack.
SVP utilisez un tournevis pour les vis. Le tournevis n'est pas fourni avec le produit.

ASSEMBLY INSTRUCTIONS / INSTRUCTIONS D'ASSEMBLAGE

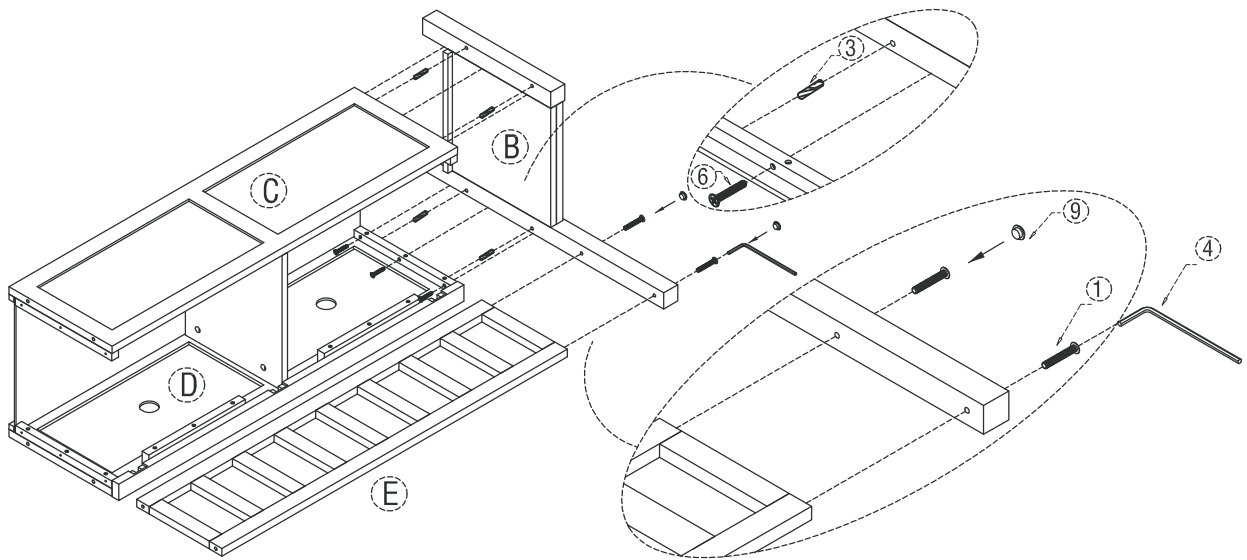

STEP 4 - Attach side panel & backrest Assembly

1. Align Side (B) with assembled unit (front panel (C) and back panel (D)).
2. insert 4 wood dowels (3) into panel (C) and (D)
3. Attach by inserting 6 Phillips screws (6) into pre-drilled holes on the panel (C) and (D)
4. Align backrest (E) with side panel (B) and fix by 2 allen key screws (1)
5. Use Allen Key (4) to tighten screws. Do not over-tighten.
6. Insert 2 wood bolt caps (9) into exposed bolt holes on side of bench.

ÉTAPE 4 - Fixer le panneau arrière et siège de l'Assemblée

1. Aligner le côté (B) avec l'unité assemblée (C) et (D) panneau latéral pour tiroir et coulisse centrale.
2. Insérer les 4 goujon en bois (3) dans le panneau (C) et (D).
3. Fixer par l'insertion, 6 vis cruciforme (6) dans les trous pré-perçés sur les panneau (C) et (D).
4. Aligner support arrière (E) avec le côté (B) et reliées par 2 vis allen la touche (1)
5. Utilisez la clé Allen de 4 à serrer les vis. Ne serrez pas trop.
6. Insérez 2 embout en bois pour boulons (9) dans les trous du bois boulon exposé sur le côté du banc.

ARTISAN / HOLDEN / STRATFORD
ENTRYWAY BENCH
BANC D'ENTRÉE

NOTICE / AVIS

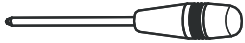

Please use a screwdriver for the screws. The screwdriver is not included in the pack.
SVP utilisez un tournevis pour les vis. Le tournevis n'est pas fourni avec le produit.

ASSEMBLY INSTRUCTIONS / INSTRUCTIONS D'ASSEMBLAGE

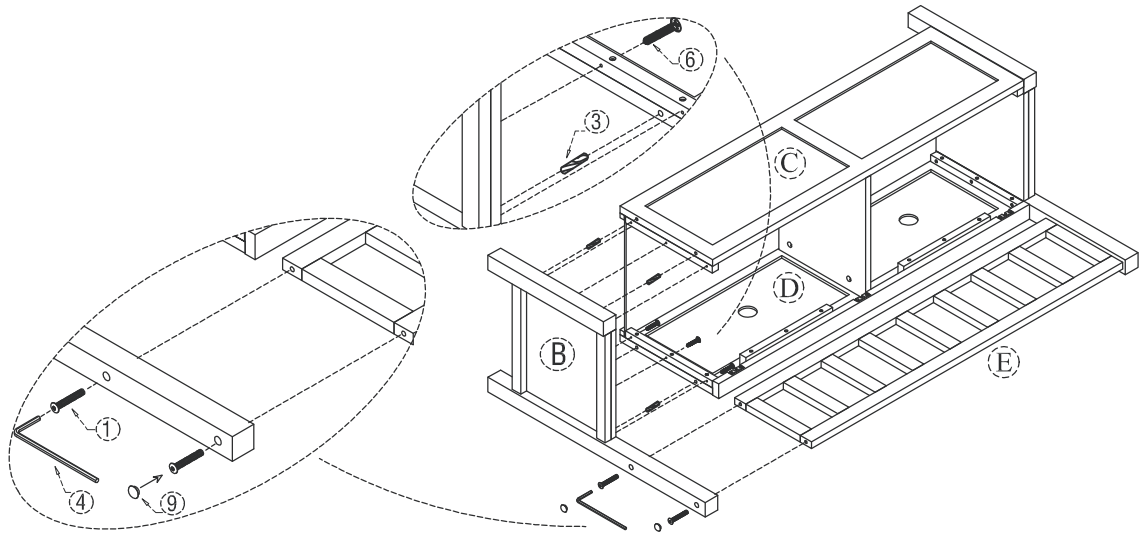

STEP 5 - Attach side panel & backrest Assembly

1. Align Side (B) with assembled unit (front panel (C) and back panel (D)).
2. insert 4 wood dowels (3) into panel (C) and (D)
3. Attach by inserting 6 Phillips screws (6) into pre-drilled holes on the panel (C) and (D)
4. Align backrest (E) with side panel (B) and fix by 2 allen key screws (1)
5. Use Allen Key (4) to tighten screws. Do not over-tighten.
6. Insert 2 wood bolt caps (9) into exposed bolt holes on side of bench.

ÉTAPE 5 - Fixer le panneau arrière et siège de l'Assemblée

1. Aligner le côté (B) avec l'unité assemblée (C) et (D) panneau latéral pour tiroir et coulisse centrale .
2. Insérer les 4 goujon en bois (3) dans le panneau (C) et (D) .
3. Fixer par l'insertion, 6 vis cruciforme (6) dans les trous pré-perçés sur les panneau (C) et (D) .
4. Aligner support arrière (E) avec le côté (B) et reliées par 2 vis allen la touche (1)
5. Utilisez la clé Allen de 4 à serrer les vis. Ne serrez pas trop.
6. Insérez 2 embout en bois pour boulons (9) dans les trous du bois boulon exposé sur le côté du banc.

ARTISAN / HOLDEN / STRATFORD
ENTRYWAY BENCH
BANC D'ENTRÉE

NOTICE / AVIS

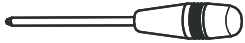

Please use a screwdriver for the screws. The screwdriver is not included in the pack.
SVP utilisez un tournevis pour les vis. Le tournevis n'est pas fourni avec le produit.

ASSEMBLY INSTRUCTIONS / INSTRUCTIONS D'ASSEMBLAGE

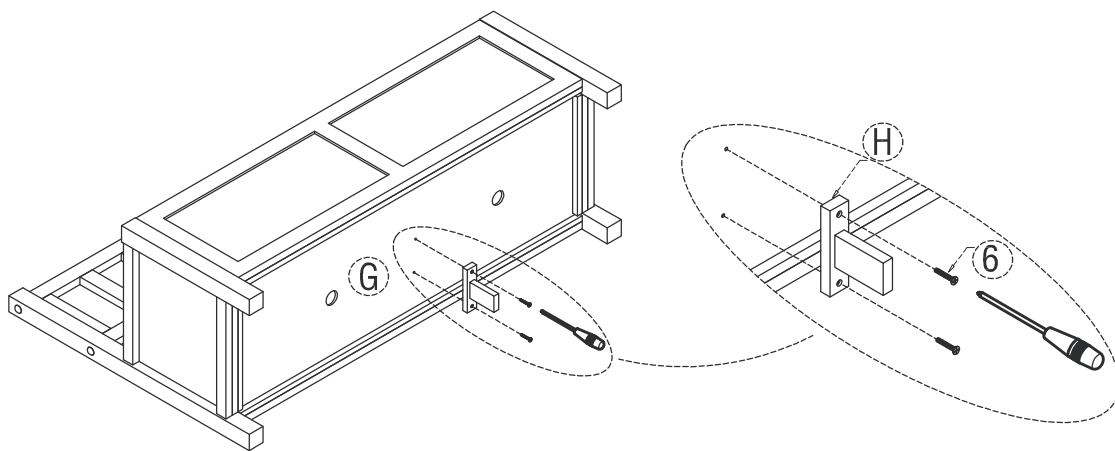

STEP 6 - Attach Bottom Support leg:

1. Use 2 Phillips screws (6) to attach Bottom Support Leg (H) into bottom of Bottom panel (G) using centre support guide holes.
2. Use Phillips screwdriver to tighten screws. Do not over-tighten.

STEP 6 - Fixer le Support inférieur :

1. Utiliser 2 vis cruciforme (6) pour relier le Patte du support inférieur (H) à la panneau inférieure (G) au moyen des trous du support central.
2. Utiliser un tournevis à tête étoilée pour visser les vis. Ne pas trop serrer.

ARTISAN / HOLDEN / STRATFORD
ENTRYWAY BENCH
BANC D'ENTRÉE

NOTICE / AVIS

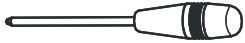

Please use a screwdriver for the screws. The screwdriver is not included in the pack.
SVP utilisez un tournevis pour les vis. Le tournevis n'est pas fourni avec le produit.

ASSEMBLY INSTRUCTIONS / INSTRUCTIONS D'ASSEMBLAGE

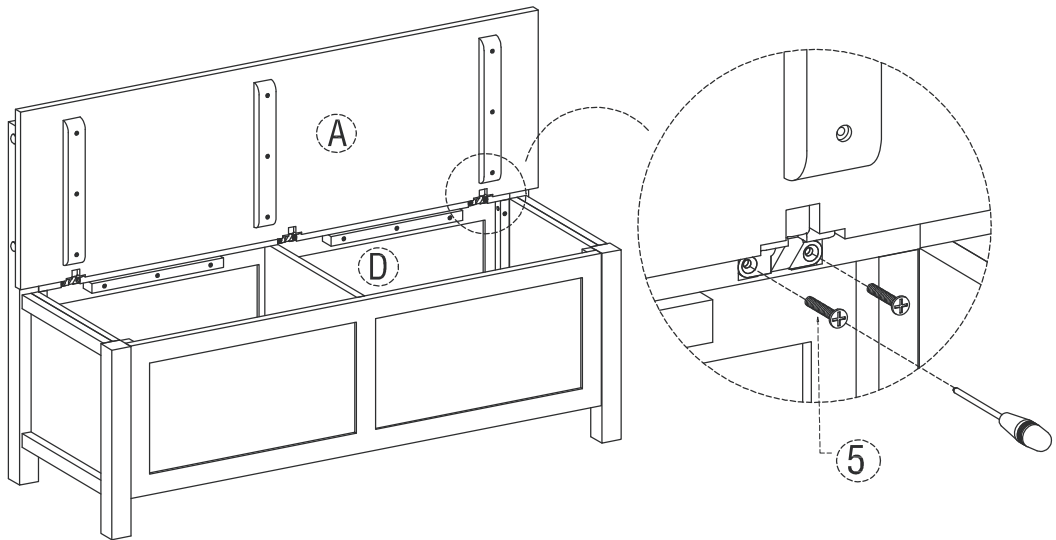

STEP 7 - Attach seat assembly:

1. Align seat (A) with assembled unit (back panel (D))
2. Use 6 Phillips screws (5) to fix by part (A) to part (D) .
3. Use Phillips screwdriver to tighten screws. Do not over-tighten.

ÉTAPE 7 - Fixer ensemble siège:

1. Aligner siège (A) avec unité assemblée (panneau arrière (D))
2. Utilisez les 6 vis cruciforme (5) à reliés par la partie (A) dans le partie (D) .
3. Utiliser un tournevis Phillips pour serrer les vis. Ne serrez pas trop.

ARTISAN / HOLDEN / STRATFORD
ENTRYWAY BENCH
BANC D'ENTRÉE

NOTICE / AVIS

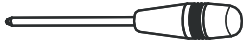

Please use a screwdriver for the screws. The screwdriver is not included in the pack.
SVP utilisez un tournevis pour les vis. Le tournevis n'est pas fourni avec le produit.

ASSEMBLY INSTRUCTIONS / INSTRUCTIONS D'ASSEMBLAGE

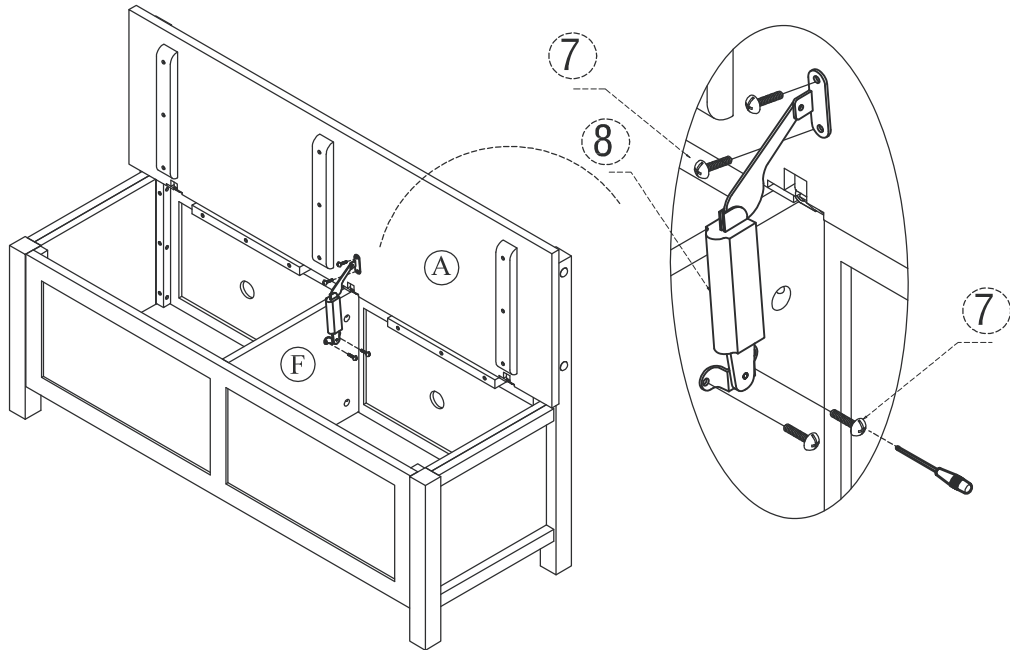

STEP 8 - Fix lid support :

1. Attach lid support (8) with assembled unit (seat (A) and divider (F))
2. Attach by inserting 4 Phillips screws round head (7) into pre-drilled holes
3. Use Phillips screwdriver to tighten screws. Do not over-tighten.

ÉTAPE 8 - Fixer couvercle support:

1. Ferrures de couvercle support (8) avec l'unité assemblées (siège (A) et Séparateur (F))
2. Fixer en insérant 4 vis à tête cruciforme ronde (7) dans les trous pré-perçés
3. Utiliser un tournevis Phillips pour serrer les vis. Ne serrez pas trop.