

USER MANUAL / MANUAL DE INSTRUCCIONES

MODEL: PT0191
MODELO: PT0191

Premium[®]
Ambienti

6-SLICE TOASTER OVEN HORNO TOSTADOR DE 19 L



Use and care manual. Important safeguards. This product is for domestic use only.
Manual de uso y cuidado. Precauciones importantes. Este producto es para uso doméstico únicamente.

IMPORTANT SAFETY INSTRUCTIONS

When using electrical appliances, basic safety precautions should always be followed including the following:

READ ALL INSTRUCTIONS, PRODUCT LABELS AND WARNINGS BEFORE USING THE APPLIANCE.

- Do not touch hot surfaces, use handles or knobs. Always use oven mitts when handling hot materials and allow metal parts to cool before cleaning. Allow the unit to cool thoroughly before putting in or taking off parts.
 - When the unit is not in use and before cleaning, unplug the appliance from the wall outlet. Make sure the appliance is turned off before unplugging.
 - To protect against risk of electrical shock, do not immerse the appliance in water or any other liquids.
 - Don't leave children alone or unattended where the appliance is hot or in operation. This appliance is not designed to be used by children.
 - Never use your appliance for heating the room. Your oven is not designed to heat your kitchen.
 - Do not operate this or any appliance with a frayed or damaged cord or plug, after the appliance malfunctions, is dropped or has been damaged in any manner.
 - Do not use attachments not recommended by the manufacturer; they may cause fire, electric shock or personal injury.
 - Do not use outdoors or for commercial purposes.
 - Do not use this appliance for other than its intended use.
 - Do not let the cord dangle over the edge of a tabletop, countertop or to touch hot surfaces.
 - Do not place the appliance near a hot gas or electric burner or in a heated oven.
- Extreme caution should be used when using containers constructed of other than metal or glass.

- A fire may occur if the appliance is covered or touching flammable materials, including curtains, draperies, walls, etc., when in operation. Do not store any items on top of the appliance when in operation.
 - Do not store any materials, other than manufacturer's recommended accessories in this unit when not in use.
 - Do not place any flammable materials in the appliance, such as paper, cardboard, plastic or any materials that may catch fire or melt.
 - Never clean the appliance with flammable liquids. The fumes can create a fire hazard or explosion.
 - Do not cover the appliance with metal foil. This will cause overheating of the appliance.
 - Oversized foods or metal utensils must not be inserted in the appliance as they may create a fire or risk of electrical shock.
 - Do not clean with metal scouring pads. Pieces can break off the pad and touch electrical parts involving a risk of electrical shock.
 - When broiling, use extreme caution when removing tray or disposing of hot grease.
 - To turn this appliance off, return all controls to the "0" / "OFF" position, then remove the plug from wall outlet.
- Cooked food can be very hot, especially pastry filling. Handle with care.
- Never pick up a flaming pan. Turn the controls off. Smother a flaming pan on a surface unit by covering the pan completely with a well-fitting lid.
 - Do not use water on grease fires. Flaming grease outside a pan can be put out by covering it with baking soda, multipurpose dry chemical, or fire extinguisher. Flame in the oven can be smothered completely by closing the oven door and turning the oven off or by using baking soda, multipurpose dry chemical, or fire extinguisher.

THIS UNIT IS FOR HOUSEHOLD USE ONLY

- SAVE THESE INSTRUCTIONS -

POLARIZED PLUG

The appliance has a polarized plug (One blade is wider than the other), to reduce the risk of electric shock, this plug is intended to fit into the polarized outlet only one way. If the plug does not fit fully into the outlet, reverse the plug. If it still does not fit, contact a qualified electrician. Do not attempt to modify the plug in any way.

SHORT CORD INSTRUCTIONS

A short power cord is provided to reduce the hazards resulting from entanglement or tripping over a longer cord. An extension cord may be used with care, however, be sure the marked electrical rating is at least as great as the rating of this appliance. The extension cord should be positioned such that it does not drape over the counter or tabletop where it can be pulled on by children or tripped over. The electrical rating of this appliance is listed on the bottom panel of the appliance.

PARTS



- 1. Housing
- 2. Door handle
- 3. Cavity
- 4. Glass door

- 5. Temperature knob
- 6. Function knob
- 7. Timer knob
- 8. Power light

- 9. Stand foot
- 10. Bake tray
- 11. Wire rack
- 12. Tray handle

TECHNICAL DATA

MODEL NO.	PTO191
POWER SUPPLY	120V-60HZ
POWER	1440W

INSTALLATION INSTRUCTIONS

➤ Before Using Your Appliance

- Read all of the instruction included in the manual.
- Remove the exterior and interior packaging.
- Remove all the items inside your oven and clean the interior surface with lukewarm water using a soft cloth.
- Thoroughly dry all accessories and re-assemble in oven, plug oven into outlet and you are ready to use your new toaster oven.
- After- reassembling your oven, we recommend that you run it at the highest temperature on the toast function for approximately 15 minutes to eliminate any packing residue that may remain after shipping without any food. This will also remove all traces of odor initially present.

Please Note: initial start-up operation may result in minimal smell and smoke. This is normal and harmless. It is due to burning of the protective substance applied to the heating elements in the factory.

- Do not attempt to repair or replace any part of your oven unless it is.

NOTICE

BEFORE YOU USE THIS OVEN FOR THE FIRST TIME THE HEATING ELEMENTS HAVE A PROTECTIVE COATING, WHICH MUST BE BURNED OFF BEFORE USE. TO DO THIS, OPEN THE OVEN DOOR AND LEAVE THE APPLIANCE SWITCHED ON FOR APPROXIMATELY 15 MINUTES. IT IS IMPORTANT TO ENSURE ADEQUATE VENTILATION DURING THIS PERIOD AS A BURNING SMELL IS NORMAL DURING THIS PROCESS.

➤ Installation

- Select a location for the appliance. The location should be in an open area on a flat counter where the plug will reach an outlet.
- When positioning the appliance, it should be set on a flat, steady surface.
- Do not block air vents. If they are blocked during operation, the oven may overheat and eventually cause the appliance failure.
- Keep the appliance away from hot air, steam or splashing liquids when choosing a place to locate it, otherwise, the unit's operation may be adversely affected, causing it to break down.
- Direct sunlight may affect the acrylic coating and heat sources may increase electrical consumption.
- Plug the appliance into an exclusive properly installed grounded wall outlet. Any questions concerning power should be directed toward a certified electrician or an authorized service center.
- Do not place anything on top of the toaster oven.
- Keep the appliance at least 5 inches away from rear wall to ensure the proper ventilation.

➤ HOW TO USE

Note: the parts and accessories may be different for different models. Please refer the image to the real item you buy.

Bake tray and wire rack

Food tray



Roast chicken,
hamburgers, steak, gratin,
cake, almost all

other oven-cooked foods

How to use tray handle



Wire rack



Baked potatoes, Dry food







Note:

Be careful when removing hot food from the oven. Food will be hot!

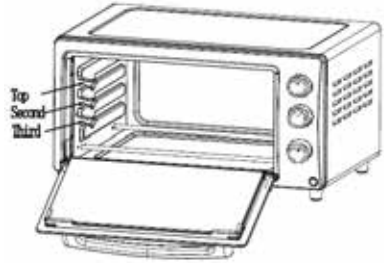
Rack Support

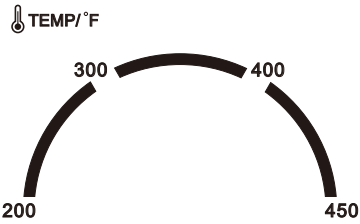
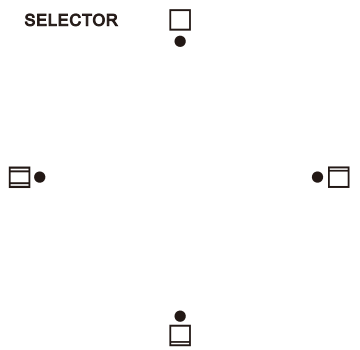
You can adjust the tray at 3 different positions according to the dishes you want to cook. For instance, when you want to brown a baked dish, use the second rack support. For roasting chicken, use the bottom rack support.



 <p>TEMP/°F</p> <p>200 300 400 450</p> <p>Temperature Knob</p>	<p>Set the "Temperature Control" by turning clockwise to select the suitable temperature according to the dishes you are going to cook. (Temperature Control ranging from 200°F to 450°F)</p>	
<p>SELECTOR</p>  <p>Function Knob</p> <p>Select the suitable heating element according to the dishes you are going to cook.</p>		<p>Upper Heating</p>
		<p>Lower Heating</p>
		<p>Upper & Lower Heating</p>

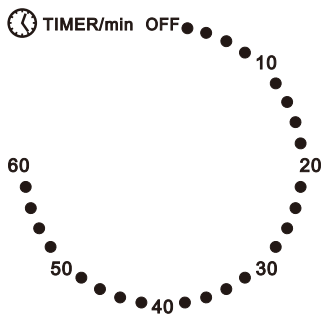

Timer

You can observe whether the heating elements are working or not by observing the front Power Indicator light.

1. Set the arrow on the "Timer" to the number which indicates the cooking time (minutes) according to the dishes you are going to cook.

2. Set the "Timer" by turning it clockwise. The oven will turn off automatically at the end of the selected time and a bell will ring.

- When setting the Timer to less than 5 min, turn it to more than 6 min. and then back to the selected time.

3. The oven can be turned off manually during cooking by turning the "Timer" anti-clockwise to the "O" position.

➤ CLEANING



Take off the plug and allow the appliance to cool down before cleaning.



When cleaning, clean the interior and exterior surface, bake tray, wire rack and tray handle with a soft sponge with neutral cleaner. Then wipe with a cloth with clean water.

Do not use hard brushes or sponges to clean, to avoid scraping the interior surface of the oven, and to protect the bake tray, the wire rack and the tray handle.



Do not use toxic or abrasive cleaners such as gasoline, polishing powder, solvents.

➤ RECOMMENDED BAKING TIMES

Type of food	Quantity	Temperature (°F)	Timer (minutes)
Sandwich	2-3 pcs	400	2-3
Toast	2-4 pcs	450	2-5
Hamburger	2-3 pcs	400	3-5
Fish	/	400	7-10
Ham	2 cm	400	7-12
Sausage	3-4 pcs	400-450	8-10
Cake	/	300	20-30
Steak	1-2 cm	450	10-15
Chicken	Half chicken	275-375	30-40

SPECIAL WARNING:



Recycling symbol. Do not dispose the product with household regular waste.

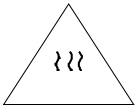

Caution: The temperature of the appliance surfaces may be high when the appliance is in operation.

INSTRUCCIONES IMPORTANTES DE SEGURIDAD

Cuando utilice aparatos eléctricos, siempre se deben seguir las precauciones básicas de seguridad, incluyendo las siguientes:

LEA TODAS LAS INSTRUCCIONES, ETIQUETAS Y ADVERTENCIAS DEL PRODUCTO ANTES DE USAR EL APARATO.

- No toque superficies calientes, use asas o perillas. Siempre use guantes para el horno cuando manipule materiales calientes y permita que las partes metálicas se enfríen antes de limpiar. Deje que la unidad se enfríe completamente antes de colocar o retirar piezas.
- Cuando la unidad no esté en uso y antes de limpiarla, desconecte el aparato de la toma de corriente. Asegúrese de que el aparato esté apagado antes de desenchufarlo.
- Para evitar el riesgo de descargas eléctricas, no sumerja el aparato en agua u otros líquidos.
- No deje a los niños solos o desatendidos donde el aparato esté caliente o en funcionamiento. Este aparato no está diseñado para ser utilizado por niños.
- Nunca utilice su aparato para calentar la habitación. El horno no está diseñado para calentar la cocina.
- No utilice este aparato ni ningún otro con un cable o enchufe desgastado o dañado, después de que el aparato funcione mal, se caiga o se haya dañado de alguna manera.
- No utilice accesorios no recomendados por el fabricante. Pueden causar fuego, descargas eléctricas o lesiones personales.
- No lo utilice al aire libre o con fines comerciales.
- No utilice este electrodoméstico para otro uso que no sea el previsto.
- No deje que el cable cuelgue sobre el borde de una mesa, encimera o que toque superficies calientes.

- No coloque el aparato cerca de una estufa eléctrica o de gas o en un horno caliente.
- Se debe tener extrema precaución cuando se utilicen recipientes que no sean de metal ni de vidrio.
- Puede ocurrir un incendio si el aparato está cubierto o toca materiales inflamables, incluyendo cortinas, paredes, etc., cuando está en funcionamiento. No coloque ningún artículo encima del aparato cuando esté en funcionamiento.
- No almacene ningún material, excepto los accesorios recomendados por el fabricante en esta unidad cuando no esté en uso.
- No coloque ningún material inflamable en el aparato, como papel, cartón, plástico o cualquier material que pueda incendiarse o fundirse.
- Nunca limpie el aparato con líquidos inflamables. Los vapores pueden crear un riesgo de incendio o explosión.
- No cubra el aparato con papel metálico. Esto provocará un sobrecalentamiento del aparato.
- Los alimentos de gran tamaño o los utensilios de metal no deben ser introducidos en el aparato ya que pueden crear un incendio o riesgo de descarga eléctrica.
- No limpie con esponjas metálicas. Estas pueden dejar partículas de metal en el aparato, entrar en contacto con las partes eléctricas y generar un riesgo de descarga eléctrica.
- Al cocinar, tenga mucho cuidado al retirar la bandeja y deshacerse de la grasa y alimentos calientes.
- Para apagar este aparato, regrese todos los controles a la posición "0" / "OFF", luego retire el enchufe de la toma de corriente.
- Los alimentos cocinados pueden estar muy calientes, especialmente los alimentos rellenos de pastelería. Trátelos con cuidado.
- Nunca levante un recipiente en llamas. Apague los controles. Cubra el recipiente en llamas cubriéndolo completamente con una tapa bien ajustada.
- No utilice agua en los fuegos de grasa. La grasa ardiente fuera de un recipiente se puede apagar cubriéndola con bicarbonato de sosa, productos químicos secos multiusos, o un extintor de fuego. La llama en el horno se puede sofocar completamente cerrando la puerta del horno y apagando el horno o utilizando bicarbonato de sodio, polvo químico polivalente o extintor.

ESTA UNIDAD ES SOLO PARA USO DOMÉSTICO GUARDE ESTAS INSTRUCCIONES

ENCHUFE POLARIZADO

Este aparato tiene un enchufe polarizado (una hoja es más ancha que la otra). Para reducir el riesgo de descarga eléctrica, este enchufe está diseñado para encajar en la toma polarizada de una sola manera. Si el enchufe no entra completamente en el tomacorriente, invierta el enchufe. Si todavía no encaja, póngase en contacto con un electricista cualificado. No intente modificar el enchufe de ninguna manera.

INSTRUCCIONES DEL CABLE CORTO

Se suministra un cable de alimentación corto para reducir los riesgos derivados de enredarse o tropezar con un cable más largo. Un cable de extensión puede ser usado con cuidado. Sin embargo, asegúrese de que la clasificación eléctrica marcada del cable sea al menos tan alta como la clasificación de este aparato. El cable de extensión debe colocarse de tal manera que no se cuelgue sobre el mostrador o sobre la mesa donde pueda ser halado por los niños o tropezado. La clasificación eléctrica de este aparato se indica en el panel inferior del aparato.

PARTES



- | | | |
|---------------------|---------------------------|--------------------------|
| 1. Cubierta | 5. Perilla de Temperatura | 9. Pie |
| 2. Asa de la Puerta | 6. Perilla de Función | 10. bandeja para Hornear |
| 3. Cavidad | 7. Perilla Temporizador | 11. Rejilla metálica |
| 4. Puerta de Vidrio | 8. Luz indicadora | 12. Asa para la Bandeja |

INFORMACION TECNICA

MODELO NO.	PTO191
ALIMENTACION	120V-60HZ
PODER	1440W

INSTRUCCIONES DE INSTALACION

➤ Antes de usar su aparato

- Lea todas las instrucciones incluidas en el manual.
- Retire todo el material de embalaje exterior e interior.
- Retire todos los elementos en el interior del horno y limpie la superficie interior con agua tibia usando un paño suave.
- Seque bien todos los accesorios y vuelva a montarlos en el horno, enchufe el horno a la salida y estará listo para usar su nuevo horno tostador.
- Después de volver a armar su horno, le recomendamos que lo haga funcionar a la temperatura más alta en la función de tostado durante aproximadamente 15 minutos para eliminar cualquier residuo de empaque que pueda quedar después del envío sin ningún alimento. Esto también eliminará todos los rastros de olor inicialmente presentes.
- Tenga en cuenta: la operación de puesta en marcha inicial puede dar como resultado un mínimo de olor y humo. Esto es normal e inofensivo. Se debe a la combustión de la sustancia protectora aplicada a los elementos calefactores en la fábrica.
- No intente reparar ni reemplazar ninguna parte de su horno a menos que se recomiende especialmente en este manual.

AVISO

ANTES DE USAR ESTE HORNO POR PRIMERA VEZ: LOS ELEMENTOS DE CALENTAMIENTO TIENEN UN REVESTIMIENTO DE PROTECCIÓN, QUE DEBE SER QUEMADO ANTES DE USAR. PARA HACER ESTO, ABRA LA PUERTA DEL HORNO Y DEJE EL APARATO ENCENDIDO POR 15 MINUTOS APROXIMADAMENTE. ES IMPORTANTE ASEGURAR UNA VENTILACIÓN ADECUADA DURANTE ESTE PERÍODO YA QUE SE PRODUCIRA UN OLOR A QUEMADO QUE ES NORMAL.

Instalación

Seleccione una ubicación para el aparato. La ubicación debe ser en un área abierta en una superficie plana donde el cable del enchufe alcance un tomacorriente.

Al colocar el aparato, éste debe colocarse sobre una superficie plana y estable.

No obstruya las aberturas de ventilación. Si se bloquean durante el

funcionamiento, el horno puede recalentarse y eventualmente provocar el fallo del aparato.

Mantenga el aparato lejos del aire caliente, vapor o salpicaduras de líquidos cuando elija un lugar para localizarlo, de lo contrario, el funcionamiento de la unidad puede verse afectado negativamente, causando que se descomponga.

La luz directa del sol puede afectar el recubrimiento acrílico y las fuentes de calor pueden aumentar el consumo eléctrico.

Enchufe el aparato en un tomacorriente de pared con toma de tierra y exclusivo. Cualquier pregunta relacionada con la conexión eléctrica debe dirigirse a un electricista certificado o a un centro de servicio autorizado.

No coloque nada encima del horno tostador.

Mantenga el aparato a una distancia mínima de 5 pulgadas de la pared trasera para asegurar una ventilación adecuada.

➤ MODO DE USO

Nota: las piezas y accesorios pueden ser diferentes para diferentes modelos. Refiérase por favor a la imagen del artículo verdadero que usted compró.

Bandeja y rejillas para hornear

Bandeja para alimentos



Pollo asado, hamburguesas, carnes, graten, tortas, casi todos los demás

Como usar el asa para la bandeja



alimentos horneados

Rejilla metálica



Patatas horneadas, alimentos secos



Nota:

Tenga cuidado al retirar los alimentos calientes del horno. La comida estará caliente!

SOPORTE DE LAS REJILLAS

Puede ajustar la bandeja en 3 posiciones diferentes según los platos que desee cocinar. Por ejemplo, cuando desee dorar un plato horneado, utilice el segundo soporte del estante. Para asar pollo, utilice el soporte inferior.

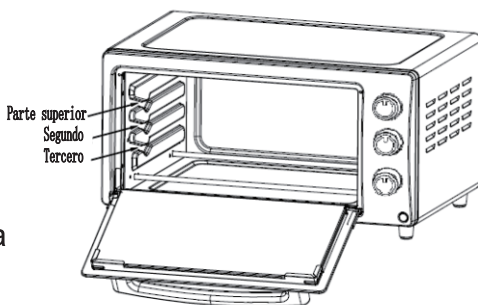

TEMP/ °C

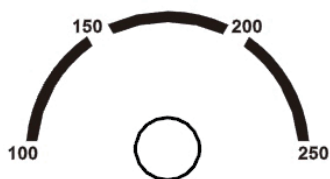

Perilla de Temperatura

Ajuste la "Perilla de Temperatura" girándola en el sentido de las agujas del reloj para seleccionar la temperatura adecuada según los platos que va a cocinar. (Control de temperatura oscila entre 100°C a 250°C)

FUNCIÓN

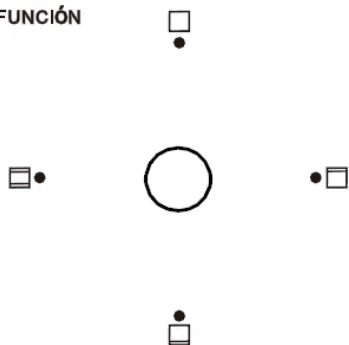

Perilla de Función

Seleccione el elemento de calefacción adecuado según los platos que va a cocinar.



Calefacción superior



Calefacción inferior



Calefacción superior e inferior

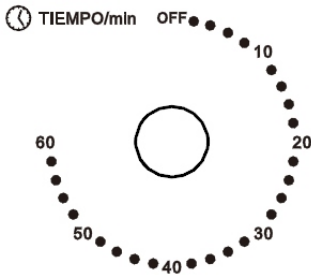

Perilla Temporizador

Puede observar si los elementos de calentamiento funcionan o no, observando la luz indicadora de funcionamiento.

1. Ajuste la flecha en el "Temporizador" al número que indica el tiempo de cocción (minutos) según los platos que va a cocinar.
2. Ajuste el "Temporizador" girándolo en el sentido de las agujas del reloj. El horno se apagará automáticamente al final del tiempo seleccionado y sonará una campana.
3. Cuando ajuste el temporizador a menos de 5 min, gírelo a más de 6 min. y luego de vuelta al tiempo seleccionado.
4. El horno se puede apagar manualmente durante la cocción girando el "Temporizador" en sentido antihorario a la posición "O".

➤ LIMPIEZA



Desenchufe y deje que el aparato se enfríe antes de limpiar.



Al limpiar, limpie la superficie interior y exterior, la bandeja para hornear, la rejilla y la manija de la bandeja con una esponja suave con un limpiador neutro.

Luego limpie con un paño con agua limpia. No utilice cepillos o esponjas duras para limpiar, para evitar raspar la superficie interior del horno y para proteger la bandeja de hornear, la rejilla y el mango de la bandeja.



No utilice productos de limpieza tóxicos o abrasivos como gasolina, polvo de pulir, o disolventes.

➤ TIEMPOS RECOMENDADOS DE COCCION

Alimento	Cantidad	Temperatura (°C)	Tiempo (minutos)
Sándwich	2-3 pcs	200	2-3
Tostada	2-4 pcs	250	2-5
Hamburguesa	2-3 pcs	200	3-5
Pescado	/	200	7-10
Jamón	2 cm	200	7-12
Salchicha	3-4 pcs	200-250	8-10
Torta	/	150	20-30
Carne	1-2 cm	250	10-15
Pollo	Medio pollo	175-200	30-40

ADVERTENCIA:



Símbolo de reciclaje. No deseche el producto con los residuos domésticos regulares.



Precaución: La temperatura de las superficies del aparato puede ser alta cuando el aparato está en funcionamiento.

