

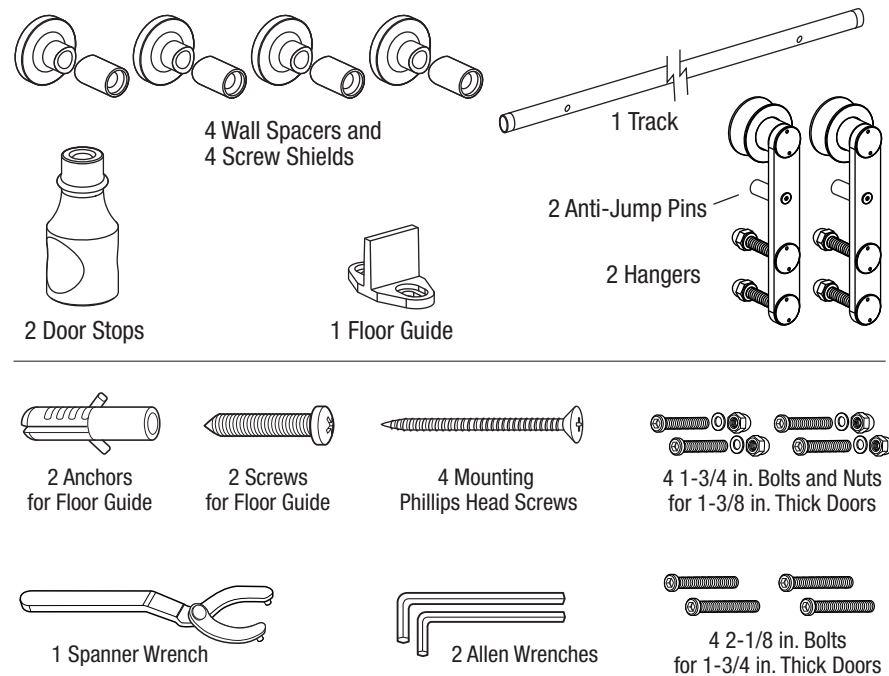

## DECORATIVE SLIDING DOOR HARDWARE INSTALLATION INSTRUCTIONS

1000 017 084

### Sliding Door Track Hardware Kit Includes:



## 1 Preparing Wall

Decorative Sliding Door Track must be installed into a solid blocking or extended head casing.  
**WARNING:** Do NOT install Track Hardware solely on drywall or other wallboard surface as these surfaces may not support the track. Every track mounting screw used in the installation process needs to be securely fastened into a structural surface.

**A.** If you do not have drywall yet, add wooden blocking across the studs. Typical solid blocking needs to be 1 in. x 4 in. and at least the same length as the track.

**B1.** If the wall is complete and has drywall, use a mounting board to add support for heavy doors. Use interior screws (not included) to secure the board to wall studs.

**B2.** If your opening has a trim around it, you will need to install 1 in. x 4 in. x track length header. This will help to avoid door contact with trim when installed.

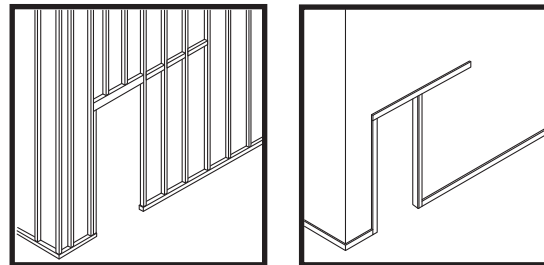

## 2 Installing Track

To install the track, measure up from the finished floor "door height + 1-3/8 in." to the center of the track. Leave a minimum of 2 in. from the end of the track to the side of the door opening and use a level to level the track. Once the track has been leveled, mark screw holes and predrill 3/16 in. pilot holes.

Insert all 4 screw shields in the larger holes of the track flush. Align spacers behind the track and attach track to the board or wall. Reattach round cover over bolt head.

**NOTE:** For door openings less than 30 in. or wider than 36 in. (when connecting multiple tracks), doorstops may need to be attached before installing the track. See step 7 on how to install doorstops.

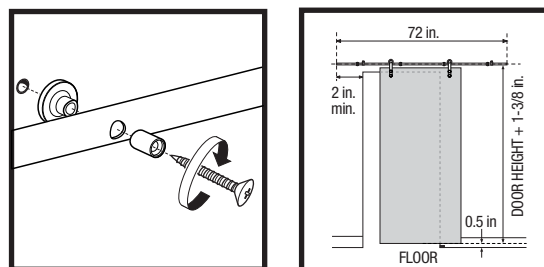

## 3 Preparing Door

Door width recommendation: 4 in. wider than the recommended door width openings, leaving 2 in. on each side.

Mortise 1/4 in. wide by 3/4 in. deep continuous groove in the bottom of door for Floor Guide. This will prevent door from swinging in and out.

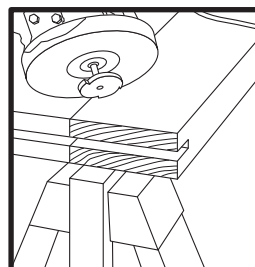

## 4 Installing Hangers

Position hanger on front of door so it is parallel to the edge of the door, leaving at least 2 in. between the edge of the door and the hanger. Adjust vertical placement of hangers leaving 1-3/4 in. from the top of the door to the center of the first hanger hole using the hanger as a template. Mark hanger screw locations and repeat for the second hanger. Using a 3/8 in. drill bit, drill through holes on the door. For 1-3/8 in. thick doors use 1-3/4 in. bolts and for 1-3/4 in. doors use 2-1/8 in. bolts to mount hangers as shown.

**WARNING:** To avoid damaging the door, do not overtighten bolts in hollow core door.

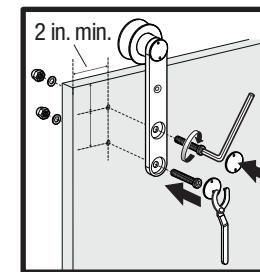

## 5 Placing Door on a Track

If you do not have enough space to slide the door onto track from the side, remove pre-installed anti-jump pins from the hangers, using the included Allen wrench. This will allow door to be placed onto the track from the top. Anti-jump pins will need to be fastened back, once the door is hung.

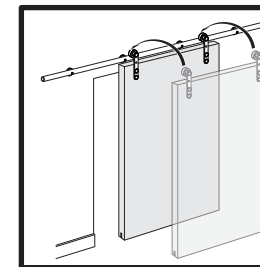

## 6 Anti-Jump Pins

If anti-jump pins were removed during door placement onto track, reattach the anti-jump pins to secure the door in place and prevent it from leaving the rod it is hanging on.

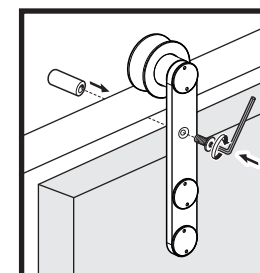

## 7 Installing Door Stops and Floor Guide

After door is plumb, position one doorstop so door overlaps opening by 1 in. when in open position. Tighten doorstop once positioned correctly (do not attach the second doorstop yet). Mark centerline of overlap and place center of Floor Guide in line. Slide the door closed and secure the Floor Guide. If going into a concrete floor, use provided anchors. Position and tighten the second doorstop. Slide door all the way to ensure proper Doorstop and Floor Guide installation.

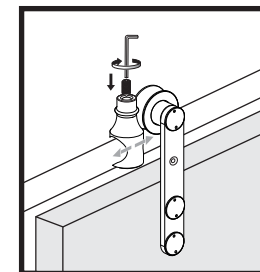
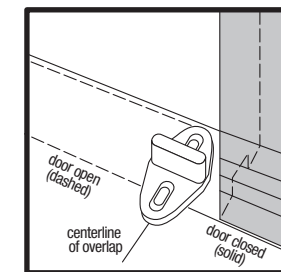
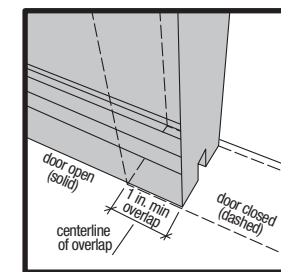

## 8 Connecting Multiple Tracks

If door opening is over 36 in., multiple tracks can be connected with Connecting Adapter (SKU Number 1000 017 092) for wider or bi-parting doors. Follow instructions on Connecting Adapter and steps 1 through 8 of above. ADAPTER SOLD SEPARATELY.

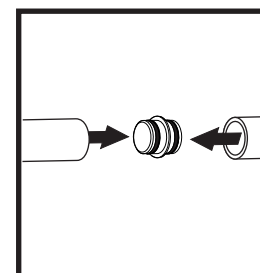



## Decorativa puerta corrediza equipos instrucciones de instalación

1000 017 084

### El kit de herrajes de riel para puerta corrediza incluye:

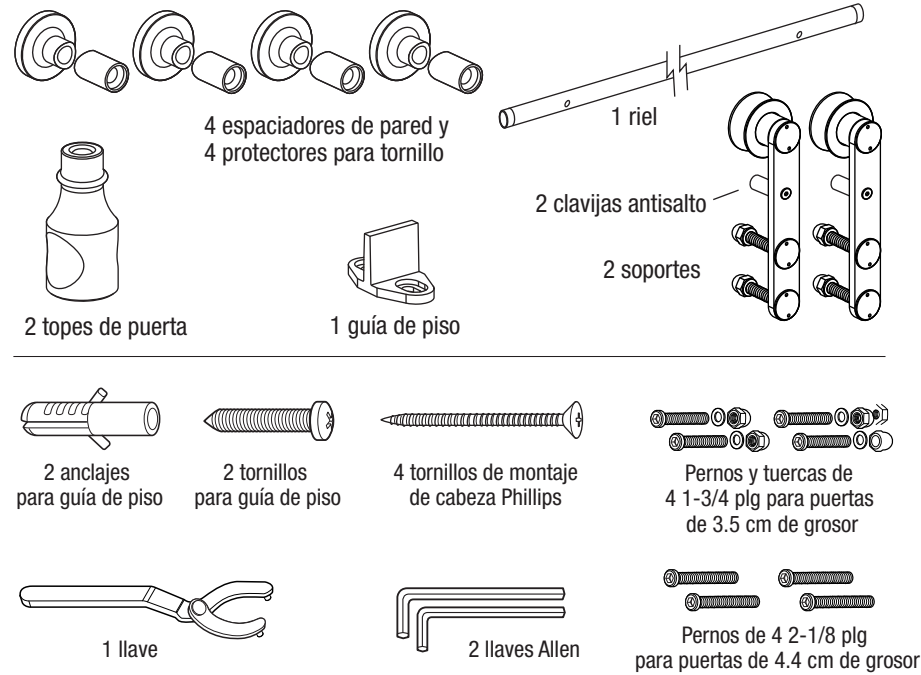

## 1 Cómo preparar la pared

El riel de la puerta corrediza decorativa debe instalarse en un bloque sólido o contramarco de travesaño extendido.

**ADVERTENCIA:** NO instales los herrajes del riel solamente en drywall u otra superficie de paneles, debido a que es posible que estas superficies no sostengan el riel. Todos los tornillos de montaje del riel usados en el proceso de instalación deben asegurarse en una superficie estructural.

**A.** Si aún no tienes drywall, coloca bloques de madera a lo largo de las vigas. Los bloques sólidos comunes deben ser de 2.5 cm x 10.2 cm y del mismo largo que el riel.

**B1.** Si la pared está completa y tiene drywall, usa una placa de montaje para añadir soporte a las puertas pesadas. Usa tornillos para interiores (no incluidos) para asegurar la placa a las vigas de la pared.

**B2.** Si la abertura tiene una moldura alrededor, necesitarás instalar un dintel de 2.5 cm x 10.2 cm del largo del riel. Esto ayudará a evitar que la puerta toque la moldura cuando esté instalada.

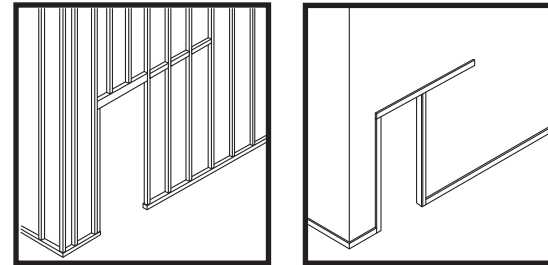

## 2 Cómo instalar el riel

Para instalar un riel, mide hacia arriba desde la altura de la puerta del piso terminado + 3.5 cm al centro del riel. Deja un mínimo de 5.1 cm del extremo del riel al lateral de la abertura de la puerta y usa un nivel para nivelar el riel. Una vez que el riel esté nivelado, marca orificios para tornillos y pretaladra orificios piloto de 3/16 plg. Inserta los 4 protectores para tornillos en los orificios más grandes del riel al ras. Alinea los espaciadores detrás del riel y monta el riel en el panel o la pared. Vuelve a fijar la cubierta redonda en la cabeza del perno.

**NOTA:** Para las aberturas de puertas de menos de 76.2 cm o más anchas que 91.4 cm (al conectar varios rieles), es posible que se necesite instalar los topos para puertas antes de instalar el riel. Consulta el paso 7 para la instalación del tope de puerta.

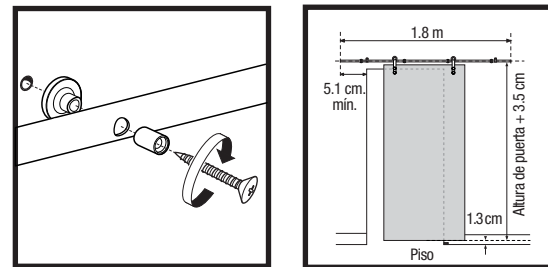

## 3 Cómo preparar la puerta

Ancho de puerta recomendado: 10.2 cm más ancho que el ancho de la abertura de la puerta, dejando 5.1 cm de cada lado.

Haz una ranura continua de 6.3 mm de ancho por 1.9 cm de profundidad en la parte inferior de la puerta para la guía de piso. Esto evitará que la puerta se balancee hacia adentro y afuera.

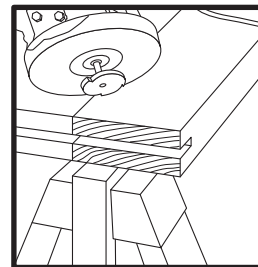

## 4 Cómo instalar los soportes

Coloca el soporte en la parte frontal de la puerta de modo que quede paralelo al borde de la puerta, dejando al menos 5.1 cm entre el borde de la puerta y el soporte. Ajusta la colocación vertical de los soportes dejando 4.4 cm desde la parte superior de la puerta al centro del orificio del primer soporte, usando el soporte como plantilla. Marca ubicaciones para los tornillos del soporte y repite el paso para el segundo soporte. Taladra a través de los orificios de la puerta con una broca de taladro de 3/8 plg. Para puertas de 3.5 cm de ancho, usa pernos de 1-3/4 plg y para puertas de 4.4 cm, usa pernos de 2-1/8 plg para instalar los soportes tal como se muestra.

**ADVERTENCIA:** Para evitar daños en la puerta, no ajustes demasiado los pernos en las puertas de núcleo hueco.

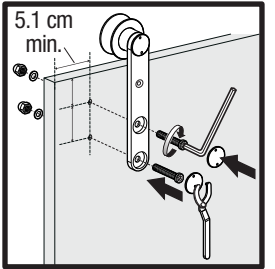

## 5 Cómo colocar la puerta en el riel

Si no tienes suficiente espacio para deslizar la puerta en el riel desde el costado, quita las clavijas antisalto preinstaladas en los soportes usando una llave Allen. Esto te permitirá colocar la puerta en el riel desde arriba. Tendrás que volver a ajustar las clavijas antisalto una vez que la puerta esté enmarcada.

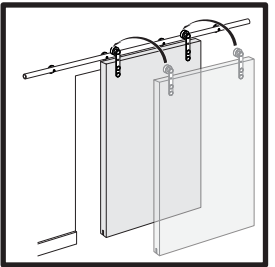

## 6 Clavijas antisalto

Si quitaste las clavijas antisalto para colocar la puerta en el riel, vuelve a fijarlas para asegurar la puerta en su lugar y evitar que se salga de la vara donde está enmarcada.

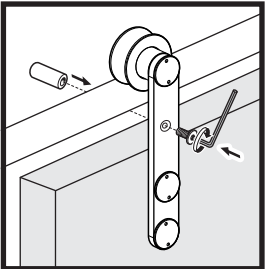

## 7 Cómo instalar los topos de la puerta y la guía de piso

Después de que la puerta esté a plomo, coloca un tope para que la puerta se superponga sobre la abertura por 2.5 cm cuando esté abierta. Ajusta el tope de la puerta una vez que esté correctamente colocado (aún no instales el segundo tope). Marca la línea central de la superposición y coloca en línea el centro de la guía de piso. Desliza la puerta para cerrarla y asegura la guía de piso. Si la vas a colocar sobre piso de concreto, usa los anclajes incluidos. Coloca y aprieta el segundo tope de la puerta. Desliza la puerta por completo para asegurar la correcta instalación del tope y la guía de piso.

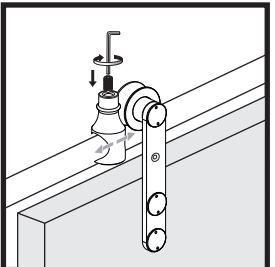
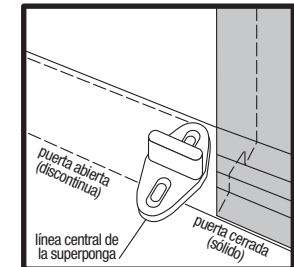
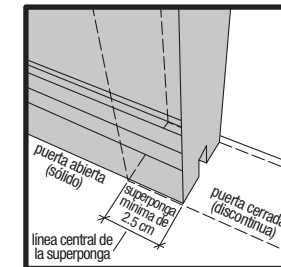

## 8 Cómo conectar varios rieles

Si la abertura de la puerta es superior a 91.4 cm, puedes conectar múltiples rieles con el adaptador de conexión (SKU núm. 1000 017 092) para puertas más anchas o dobles. Sigue las instrucciones del adaptador de conexión y los pasos del 1 al 8 anteriores. EL ADAPTADOR SE VENDE POR SEPARADO.

