

WINIX AIR CLEANER

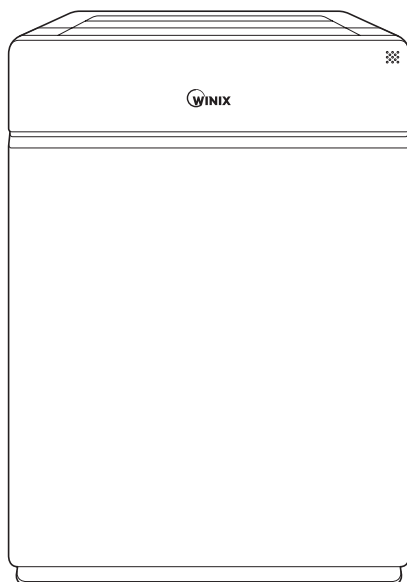

○ Model

HR950, HR951

○ Use & Care
Guide



- Please read and follow all safety rules and instructions in this manual before operating.
- The product warranty is printed on the back of this guide, so please keep it in a safe place for future use.
- This product is manufactured for use only in USA/CA

CONTENTS

5-Stage Air Purification	3
Controls	4

Set Up

Where to use	5
Installing the filters	6

Safety Instructions

Safety and Cautions	8
---------------------	---

Operation

Initial Operation	9
Modes of Operation	10
Features and Settings	11

Care and Maintenance

Filter Care	13
Smart Sensor Care	17
Cleaning Care	18

Troubleshooting

Frequently Asked Questions	19
Unit Specifications	21
Product Warranty	23
French	25
Spanish	49

► **This product is suitable for 120V only.**

5-STAGE AIR PURIFICATION

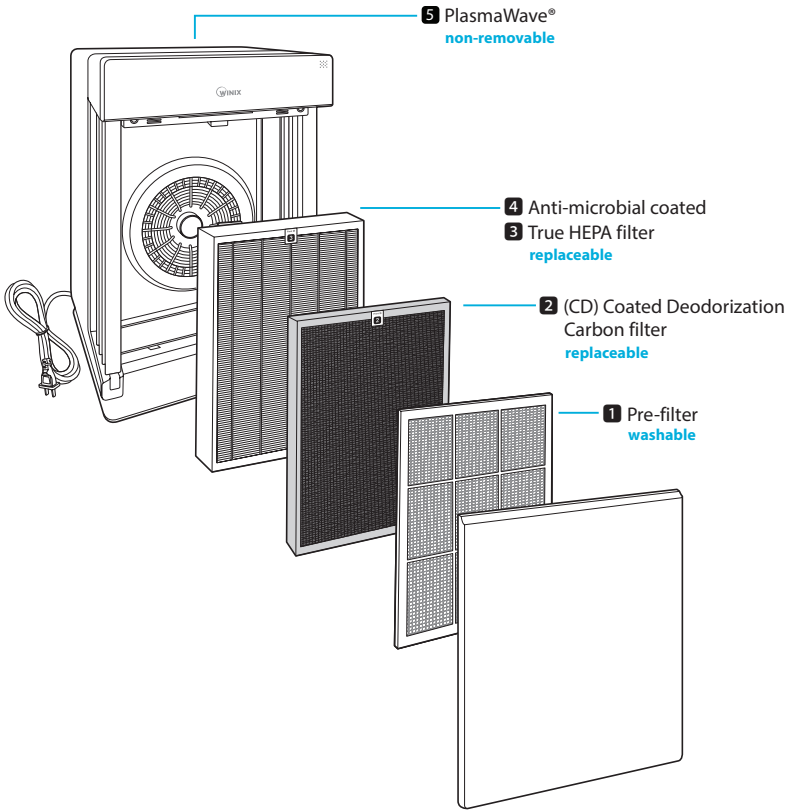

PACKAGE CONTENTS

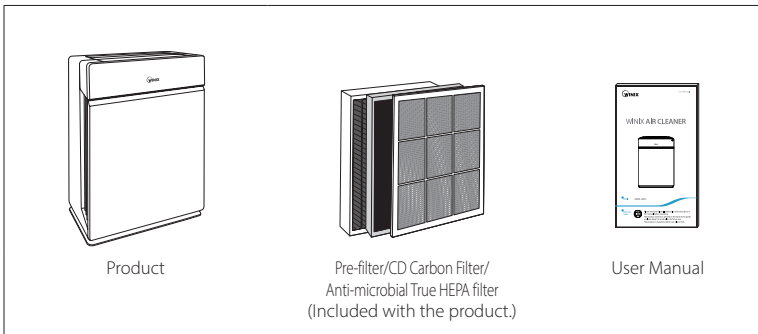

CONTROLS

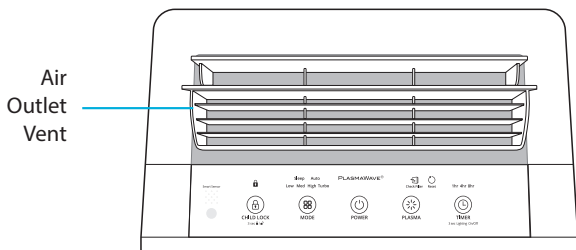

Light Sensor

Detects the amount of ambient light within the environment, to adjust the brightness of the LED indicators.

Smart Sensor

Automatically detects indoor air quality.

Check Filter Indicator

LED light indicates when it is time to change the filter.

Reset Button

After replacing a filter, press the RESET button for at least 5 seconds.

PlasmaWave® Indicator

Indicates whether PlasmaWave® is enabled or disabled.

Timer Indicator

If timer has been set, the LED light indicates the set time of operation.

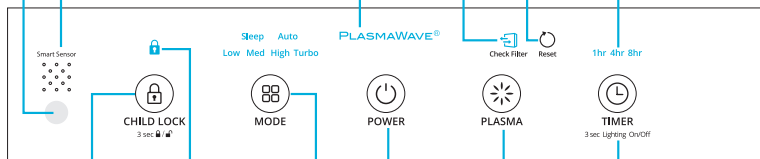

Child Lock Indicator

LED light indicates whether Child Lock mode is enabled or disabled.

Power Button

Turns the unit on or off.

Timer / Air Quality Button

Press to cycle through and set desired length of operation (1hr, 4hr, 8hr, [NO TIMER]).

Mode / Fan Speed Button

Every time the Mode button is pressed, the Mode LED light will cycle through the settings. (Auto, Sleep, Low, Medium, High, Turbo)

Press and hold for 3 seconds to enable or disable the Air Quality light.

Child Lock Button

Press and hold for 3 seconds to enable or disable the Child Lock mode.

PlasmaWave® Button

Enables or disables PlasmaWave®.



WHERE TO USE

Allow 12 ~ 18 in. of space between TVs, radios, and other electronic products
electromagnetic interference from certain electronics may cause product malfunction.

Place indoors away from direct sun light
direct exposure may cause product malfunction or failure.

Only place on hard, flat surfaces
filmy or slanted surfaces may result in abnormal noise and vibrations.

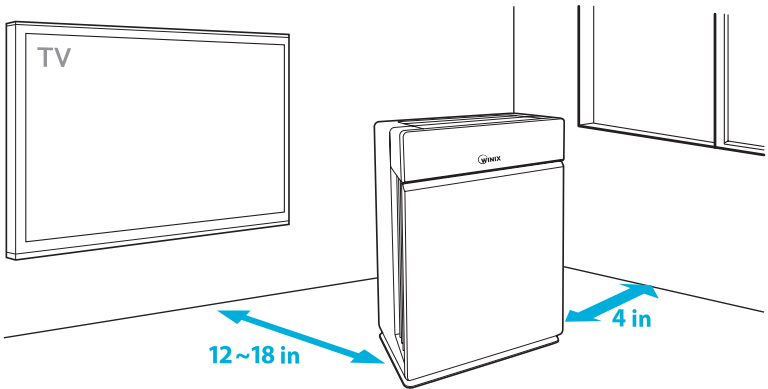

WARNING

Follow these instructions to reduce the risk of serious injury or death and to reduce risk of damaging the unit.

- ⚠ Do not use around mist or fumes from industrial oil or around large quantities of metallic dust
- ⚠ Do not install in any sort of motor or transport vehicle (trucks, boats, ships, etc.)
- ⚠ Do not place near any flammable materials (aerosols, fuel, gases etc.)
- ⚠ Do not place below any electrical outlet
- ⚠ Do not place around heating elements
- ⚠ Do not place in an area with excessive amounts of noxious gases
- ⚠ Do not have unit facing into wind or draft
- ⚠ Do not place in excessively humid areas where unit may become wet

※ This unit is not intended to be used to preserve documents or in art conservation.



INSTALLING THE FILTERS

This product comes with all of the required filters. The protective plastic wrap must be removed from the filters before use.

- ✗ Operating the unit without removing the plastic wrap may result in product failure.
- ✗ Unplug and make sure the unit is turned off before installing filters.
- ✗ The unit will automatically power off when front panel is opened.

- 1 Remove the front panel by grasping its upper edge and gently pulling towards yourself.

- To remove the front panel, the latch at the lower edge of the panel must be released from its position.

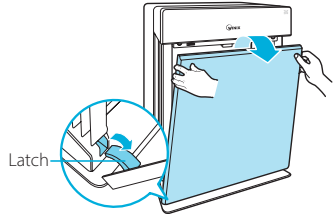

- 2 Remove the filters from the unit, they are protected inside a plastic wrap.

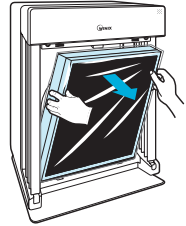

- 3 Remove filters from protective plastic wrap.

- Operating the unit without removing filters from plastic may cause abnormal noise, deformation, or fire as a result of overheating.

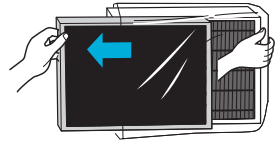

- 4 Install the filters until they fit securely in place.

Filters must be installed in this order:

3 Anti-microbial True HEPA filter

(rear)

2 CD Carbon filter (middle)

1 Pre-filter (front)

- To install the pre-filter, insert bottom tabs into the slots on either side of the lower part of the unit, then rotate upward to insert the upper tabs into the slots at the top part of the unit until both sides audibly click into place.

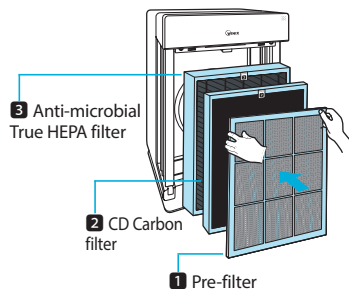



INSTALLING THE FILTERS

- ⑤ Replace the front panel by first inserting the latch at the bottom edge into the base of the unit, then rotate the panel upward toward the top of the unit until it magnetically snaps closed.

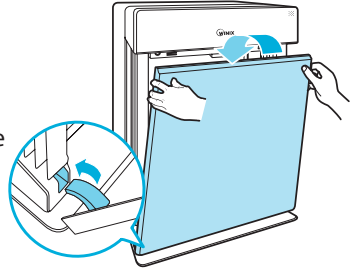

- ⑥ When to service and replace filters:

Filter	Indicator Light	When to service	When to replace
1 Pre-filter	none	Clean once every 14 days	Permanent
2 CD Carbon filter	 Check Filter	Can NOT be WASHED	Lasts up to 12 months
3 Anti-microbial True HEPA filter			

※ Intervals between filter replacement may vary depending on environment.

※ For optimal use, Pre-filter can be cleaned every 14 days which can extend the life of other filters.



NOTE

▶ Refer to pages 13-17 for detailed information on filter care and how to replace them.

To purchase replacement Winix filters:

(877)-699-4649

www.winixamerica.com

this unit
is compatible
with this
WINIX filter

ITEM: **117130**

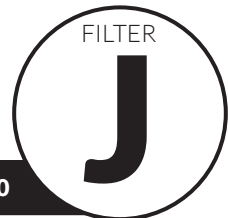



SAFETY AND CAUTIONS

Before operating this equipment, carefully read and follow these safety cautions and instructions to avoid damage and ensure safe use.

Ensure filters are inserted before running unit

running unit without filters can shorten the units life and cause electric shock or injury.

Be sure foreign objects are NOT inserted into the vents on the unit

objects can include pins, rods, and coins.

Do not touch any part of the interior of the unit with wet hands

the high voltage may cause electric shock.

Ensure unit intake and outlet vents do not become blocked

blockage may lead to increased internal temperatures causing product failure and deformation.

Do not use the unit as a step stool or place heavy objects on it

personal injury may occur or product failure and deformation.



WARNING

Follow these instructions to reduce the risk of serious injury or death and to reduce risk of damaging the unit.



Do not pull on the power cord when unplugging the unit



Do not tie or knot power cord when unit is in operation



If the unit becomes submerged in water, unplug it and contact customer service



Do not unplug or move the unit while in operation



Do not plug additional appliances into the same outlet or power supply



Do not touch the plug with wet hands



Unplug unit when not in operation for extended periods of time



Cord can become damaged by forcefully bending, pulling, twisting, bundling, pinching or placing heavy objects on it



INITIAL OPERATION

① Insert the unit plug into an electrical outlet.

- The Control Panel lights will turn on and off.

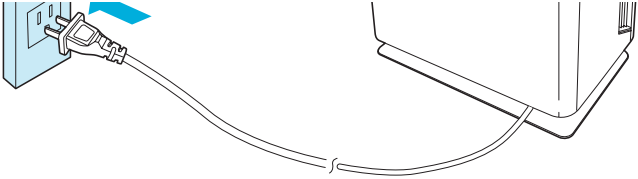

② Press the [Power] button.



NOTE

- ▶ During the first 4 minutes of power up, the Air Quality light will flash as the Smart Sensors measure the air quality in the environment, after which normal operation will begin.



POWER

③ By default, when the unit first powers on, the mode will be set to Auto with PlasmaWave® enabled.

- When in Auto Mode the fan speed will be automatically adjusted according to the environments air quality.
- PlasmaWave® works to remove harmful airborne contaminants.

Sleep

Auto

PLASMAWAVE®

Low Med High Turbo



NOTE

- ▶ In Auto mode, as the indoor air quality improves, the fan speed will automatically be reduced to Low.
- ▶ When the unit is running, you may hear a chirping or buzzing sound. The sound is from large particles passing through PlasmaWave®, it is normal and does not signify product failure. To disable PlasmaWave®, see page 11.



AUTO AND SLEEP

Every time the Mode button is pressed, the Mode LED light will cycle through the settings. (Auto, Sleep, Low, Medium, High, Turbo)

1. Auto Mode

Enables Auto operation based on the unit's air quality Smart Sensors.

① Press the Mode button to select Auto mode.

- The mode LED light will indicate when 'Auto' mode has been selected, and operation will begin.
- Each time the Mode button is pressed, the modes will be cycled. (Auto, Sleep, Low, Medium, High, Turbo).

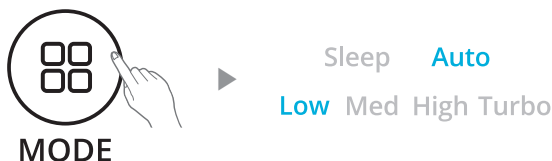

NOTE

- ▶ When in Auto Mode the fan speed is automatically adjusted according to the indoor air quality. As the indoor air quality improves, the fan speed will automatically be reduced. If the indoor air quality decreases the fan speed will automatically be increased.
- ▶ When unit is first started, Auto Mode is enabled and set to Low fan speed.

2. Sleep Mode

① Press the Mode button to select Sleep mode.

- The mode LED light will indicate when 'Sleep' mode has been selected, and operation in that mode will begin.

Sleep Auto
Low Med High Turbo



NOTE

- ▶ When Sleep mode is selected, the fan speed is automatically set to Low. Fan speed can be changed by pressing the Fan Speed (Mode) Button.
- ▶ When Sleep Mode is enabled, the Air Quality light is disabled.

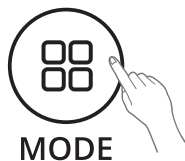



MANUAL MODE, TIMER AND PLASMAWAVE®

Every time the Mode button is pressed, the Mode LED light will cycle through the settings. (Auto, Sleep, Low, Medium, High, Turbo)

3. Manual Mode (setting fan speed)

Users can opt to manually set the fan speed to Low, Medium, High, or Turbo.

- 1 Press the Mode button to select the desired fan speed.

- The mode LED light will indicate the selected fan speed, and operation will begin.

Sleep Auto
Low **Med** High Turbo

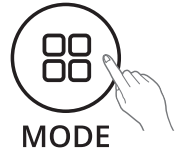

NOTE

- ▶ When Manual Mode is in use, Auto and Sleep modes are automatically disabled.

4. Timer

The timer can be set for when you want the unit to run for a specified period of time.

- 1 Select the desired period by pressing the Timer button.

- The Timer LED light will indicate the selected length of operation.
- Every time the Timer button is pressed the Timer LED light will cycle through the settings. (1hr, 4hr, 8hr, [NO TIMER]).

1hr 4hr 8hr



3 sec Lighting On/Off

5. PlasmaWave®

By default, PlasmaWave® is enabled whenever the unit is powered on.

- 1 Press the Plasma button when the power is on to enable or disable this feature.

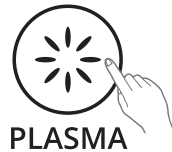

PLASMAWAVE®



CHILD LOCK, AIR QUALITY LED

6. Child Lock

This feature prevents children from tampering with the control panel.

① Press and hold the Child Lock button for 3 seconds to enable or disable the feature.

- When the Child Lock indicator is lit, the feature is enabled.
- When Child Lock is enabled, the control panel is locked and the settings cannot be changed.
- To disable, press and hold the Child Lock button again for 3 seconds.



CHILD LOCK

3 sec /

7. Air Quality LED Light

The Air Quality LED light may be turned on or off.

① To turn the Air Quality LED light on or off, press and hold the Timer button for 3 seconds.

- When on, the LED light will indicate the current indoor air quality according to three levels
BLUE (good), AMBER (fair), RED (poor)



TIMER

3 sec Lighting On/Off

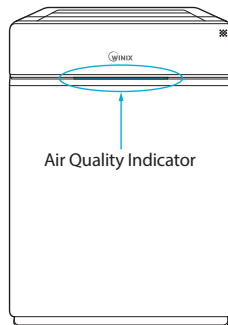

Air Quality Indicator



NOTE

- ▶ When Auto Mode is enabled the Air Quality LED light may or may not be on, depending on the amount of ambient light in the room.
- ▶ When Sleep Mode is activated, the Air Quality Indicator light is turned off.



FILTER CARE

1. Changing Filters

When the Check Filter indicator LED is on, it is time to replace both the Anti-microbial True HEPA and CD Carbon filters.

Filter	Indicator Light	When to service	When to replace
1 Pre-filter	-	Clean once every 14 days	Permanent
2 CD Carbon filter	 Check Filter	Can NOT be WASHED	Lasts up to 12 months
3 Anti-microbial True HEPA filter			

※ Intervals between filter replacement may vary depending on environment.

※ For optimal use Pre-filter can be cleaned every 14 days which can extend the life of other filters.

■ Removing Filters

Ensure the unit is turned off and unplugged before removing filters.

※ The unit will automatically power off when front panel is opened.

- 1 Remove the front panel by grasping its upper edge and gently pulling towards yourself.

- To remove the front panel, the latch at the lower edge of the panel must be released from its position.

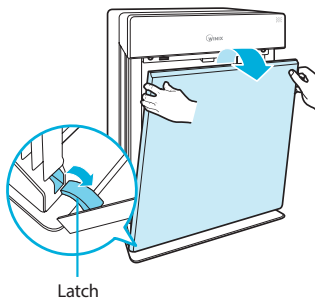



FILTER CARE

- ② Press the tabs on the top edge to remove the **1** Pre-filter.

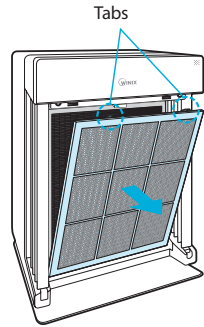

- ③ First remove the **2** CD Carbon filter and then the **3** Anti-microbial True HEPA filter by pulling on the numbered tags at the top of each filter.

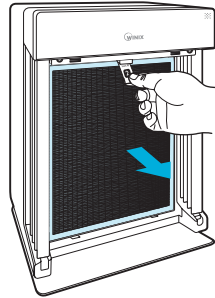

NOTICE

► For optimal performance, only genuine Winix filters should be used with this unit.



FILTER CARE

2. Cleaning the Pre-filter

Intervals between filter cleanings may vary depending on the air quality.

Use a vacuum cleaner or soft brush to clean the Pre-filter. If it is excessively dirty, wash with room temperature water.

- Use only water, do not use volatile substances such as alcohol or acetone.

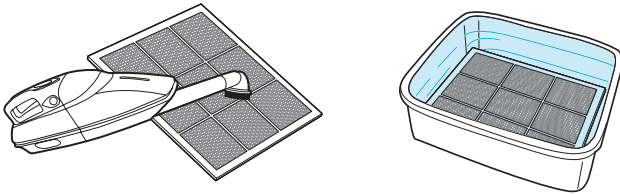

※ If the pre-filter becomes damaged or in any way needs replacement:

Please contact Winix

 (877)-699-4649

www.winixamerica.com



NOTICE

- ▶ Do not use benzene, alcohol, or other volatile fluids, which may cause damage or discoloration.
- ▶ The Pre-filter is reusable after cleaning, ensuring it has completely dried.
- ▶ Do not use hot water over 104°F or volatile fluids such as paint thinner.
- ▶ After washing the pre-filter, allow it to dry completely in a well-ventilated area. Otherwise, it may develop a bad odor.



FILTER CARE

3. Filter Assembly and Replacement

Filters should be re-installed in the reverse order of their removal.

① Insert the replacement

3 Anti-microbial True HEPA filter (*rear*)

2 CD Carbon filter (*middle*)

- Remove the protective plastic wrap from new filters. Operating the unit without removing the protective plastic wrap may cause abnormal noise, deformation, or fire as a result of overheating.

2 CD Carbon filter
3 Anti-microbial True HEPA filter

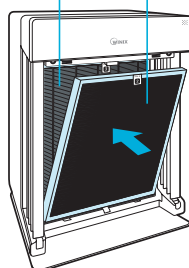

② Insert the **1** Pre-filter (*front*).

- To install the pre-filter, insert bottom tabs into the slots on either side of the lower part of the unit, then rotate upward to insert the upper tabs into the slots at the top part of the unit until both sides audibly click into place.

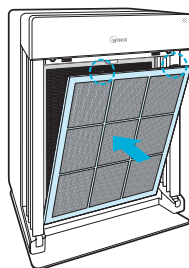

- #### ③ Replace the front panel by first inserting the latch at the bottom edge into the base of the unit, then rotate the panel upward toward the top of the unit until it magnetically snaps closed.

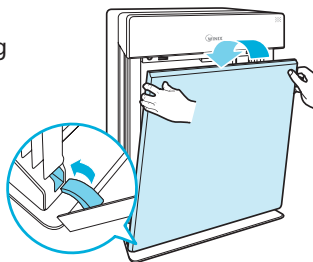



SMART SENSOR CARE

- ④ After replacing the filters, power on the unit. Once the unit running, press and hold the RESET button for 5 seconds.



4. Cleaning the Dust Sensor

For optimal performance of the Dust Sensor, which detects airborne dust and ultrafine particles, clean it every two months. Clean it more frequently when the unit is running in a place with high dust levels.

- ① Open the Dust Sensor cover.

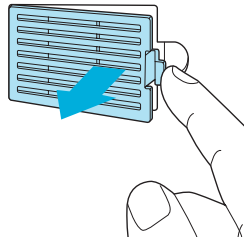

- ② Use a damp cotton swab to wipe the lens and intake area of the Dust Sensor.

- To clean the sensor area, use only water. Do not use volatile substances such as alcohol or acetone.

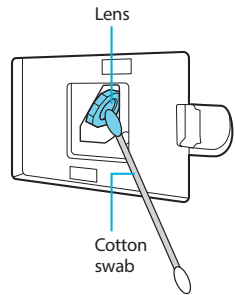

- ③ Wipe away any remaining moisture with a dry cotton swab.

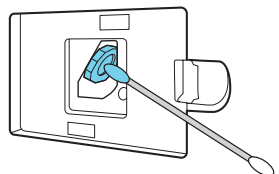



CLEANING CARE

④ Close the Dust Sensor cover.

- The Dust Sensor cover may be cleaned using a vacuum cleaner.

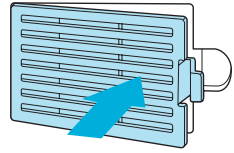

5. Cleaning the exterior and interior

■ Cleaning the exterior

Wipe with a soft damp cloth using room temperature water. Afterwards, wipe it down with a clean dry cloth.

- For optimal performance, clean the front panel 1-2 times a month.

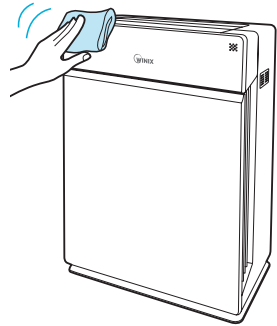

■ Cleaning the interior

Open the front panel and clean the interior with a vacuum cleaner.

- For optimal performance, clean the interior 1-2 times a month.

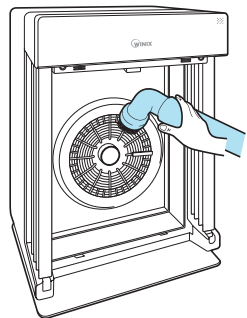



NOTICE

- ▶ When cleaning the unit, always unplug the power cord first and then wait until the unit has cooled off.
- ▶ Never disassemble, repair or modify this unit yourself
- ▶ Do not use flammable sprays or liquid detergents
- ▶ Do not allow children to clean or maintain the unit
- ▶ Before cleaning or maintaining, ensure unit is off and unplugged



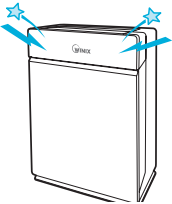

FREQUENTLY ASKED QUESTIONS

Problem	Check / Actions to take
<p>It does not turn on at all.</p> 	<ul style="list-style-type: none"> ▶ Is there a power outage? Check to see if other lights and electrical equipment are working and try again.
<p>It doesn't work in Auto mode.</p> 	<ul style="list-style-type: none"> ▶ Has Auto mode been selected? Press the Mode button until Auto mode is selected. ▶ Is the sensor blocked or clogged? Clear the sensor using a vacuum cleaner. view page 17
<p>It vibrates and makes a lot of noise.</p> 	<ul style="list-style-type: none"> ▶ Is it running on a slanted surface? Move the unit to a hard, flat area of the floor.

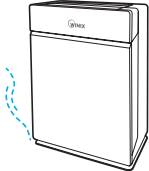

FREQUENTLY ASKED QUESTIONS

Problem	Check / Actions to take
<p>The power plug and outlet feel hot.</p> 	<ul style="list-style-type: none">▶ Is the plug securely plugged in? Make sure the plug is properly plugged into the outlet.
<p>There is a strange smell.</p> 	<ul style="list-style-type: none">▶ Is it being used in a place with a lot of smoke, dust, or odors?<ul style="list-style-type: none">• Clean the air intakes on the front sides of the unit and clean the pre-filter.• Contact customer service to confirm the exact cause.• Replace the CD Carbon filter and Anti-microbial True HEPA filter.
<p>The product is not purifying the air enough.</p> 	<ul style="list-style-type: none">▶ Is the Check Filter indicator light on? Replace the filters as required.



UNIT SPECIFICATIONS

Model Name	HR950, HR951
Power Voltage	AC120V, 60Hz
Power Rate	90W
Room, Capacity in Sq. Ft.	400 sq. ft.
Weight	18.7 lbs
Dimensions	16.3in(W) x 9.6in(D) x 23.6in(H)
Replacement Filter	Filter J / Item: 117130
Pre-Filter	Part: 4521-0010-00

※ The exterior, design, and product specifications may be changed to improve product performance without prior notice.

Warning: Change or modifications to this unit not expressly approved by the party responsible for compliance could void the user's authority to operate the equipment.

Note: This equipment has been tested and found to comply with the limits for a Class B digital device, pursuant to Part 15 of the FCC Rules. These limits are designed to provide reasonable protection against harmful interference in a residential installation. This equipment generates, uses and can radiate radio frequency energy and, if not installed and used in accordance with the instructions, and may cause harmful interference to radio communications. However, there is no guarantee that interference will not occur in a particular installation. If this equipment does cause harmful interference to radio or television reception, which can be determined by turning the equipment off and on, the user is encouraged to try to correct the interference by one or more of the following measures.

- Reorient or relocate the receiving antenna.
- Increase the separation between the equipment and receiver.
- Connect the equipment into an outlet on a circuit different from that to which the receiver is connected.
- Consult the dealer or on experienced radio/TV technician for help.

This device complies with Industry Canada's license-exempt RSSs. Operation is subject to the following two conditions:

- This device may not cause interference; and
- This device must accept any interference, including interference that may cause undesired operation of the device.

SAFETY INSTRUCTIONS

Thank you for purchasing a Winix air purifier. This product is for household use only.

IMPORTANT CAUTIONS FOR USING YOUR AIR PURIFIER

WARNING: Follow the instructions in this manual to reduce the risk of electric shock, short circuit, and/or fire.

- Do not repair or modify the unit unless specifically recommended in this manual. All other repairs should be completed by a qualified technician.
- The plug for this unit is polarized with one blade wider than the other. Do not force the plug into an electrical outlet. Do not alter the plug in any way. If it does not fit into the outlet, reverse the plug. If it still does not fit, contact a qualified technician to install a proper outlet.
- Do not use if the power cord or plug is damaged or the connection to the wall outlet is loose.
- Use AC 120V only.
- Do not damage, break, forcefully bend, pull, twist, bundle, coat, pinch, or place heavy objects on the power cord.
- Periodically remove dust from the power plug. This will reduce the risk of shock due to humidity build up.
- If the power plug is damaged, it must be replaced by the manufacturer or a qualified technician.
- Remove the power plug from the outlet before cleaning the unit. When removing the power plug, grasp by holding the plug itself, never hold by the cord.
- Remove the power plug from the outlet when not in use.
- Do not handle the power plug with wet hands.
- Do not operate the unit when using indoor smoke-generating insecticides.
- Do not clean unit with benzene or paint thinner. Do not spray insecticides on the unit.
- Do not use the unit where it is humid or where the unit may become wet, such as the bathroom.
- Do not insert fingers or foreign objects into air intake or outlet.
- Do not use the unit near flammable gases. Do not use near cigarettes, incense, or other spark-creating items.
- Unit will not remove carbon monoxide emitted from heating appliances or other sources.

IMPORTANT PRECAUTIONS FOR USING YOUR AIR PURIFIER

- Do not block the intake or outlet vents.
- Do not use near hot objects, such as a stove.
- Do not use where the unit may come into contact with steam.
- Do not use the unit on its side.
- Keep away from products that generate oily residue, such as a deep fryer.
- Do not use detergent to clean the unit.
- Do not operate without a filter.
- Do not wash and reuse the True HEPA Filter or the CD Carbon Filter.
- Hold the handle on the back of the unit to transport.
- Do not hold by the front panel.

WARNING

This product contains chemicals known to the State of California to cause cancer and birth defects or other reproductive harm.

PRODUCT WARRANTY

The terms of the warranty are as follows.

1. This product is manufactured under stringent quality control and inspections.
2. Warranty void if product failure is a result of negligence or misuse by the consumer, shipping and service fees may be incurred even during the warranty period.
3. The warranty must be presented upon bringing the product for service.
4. Store the warranty in a safe place, as it cannot be reissued.
5. This warranty is valid only in the USA and Canada.

Product Name	Air Purifier	
Model Name	HR950, HR951	
Purchase Date		
Warranty period	Two (2) years	
Place of purchase		
Place of purchase Tel.		
Customer	Address	
	Name	
	Tel.	

※ After purchase, be sure to complete all of the above information.



Developed in partnership with
Drexel University
(Philadelphia, PA, USA)



Independently Tested.
Consumer Trusted.

160201 Rev.A

Contact for product
related inquiries and
customer service

To expedite service, please specify the model name and number, the nature of the problem, your contact information, and your address.

- Dedicated Call Center : ☎(877) 699-4649
- Website : www.winixamerica.com

PURIFICATEUR D'AIR WINIX

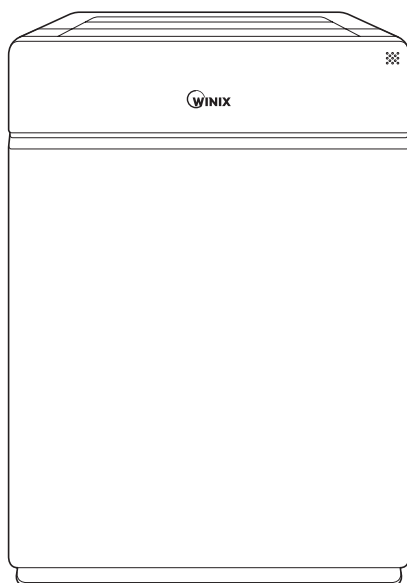

○ **Modèle**

HR950, HR951

○ **Manuel
d'entretien et
d'utilisation**



- Veuillez lire et suivre toutes les consignes de sécurité et les instructions du manuel avant d'utiliser cet appareil.
- La garantie du produit est imprimée au dos de ce guide. Veuillez donc conserver celui-ci dans un endroit sûr afin de pouvoir vous y reporter ultérieurement.
- Ce produit est fabriqué pour être utilisé uniquement aux États-Unis/au Canada

SOMMAIRE

Purification de l'air en 5 étapes	27
Commandes	28

Configuration

Où l'utiliser	29
Installation des filtres	30

Consignes de sécurité et mises en garde

Sécurité et mises en garde	32
----------------------------	----

Utilisation

Première utilisation	33
Modes de fonctionnement	34
Fonctions et réglages	35

Entretien et maintenance

Entretien des filtres	37
Entretien du capteur intelligent	41
Consignes d'entretien	42

Dépannage

Foire aux questions (FAQ)	43
Spécifications de l'appareil	45
Garantie du produit	47
Français	25
Espanol	49

► **Ce produit est adapté au 110V -120V uniquement.**

PURIFICATION DE L'AIR EN 5 ÉTAPES

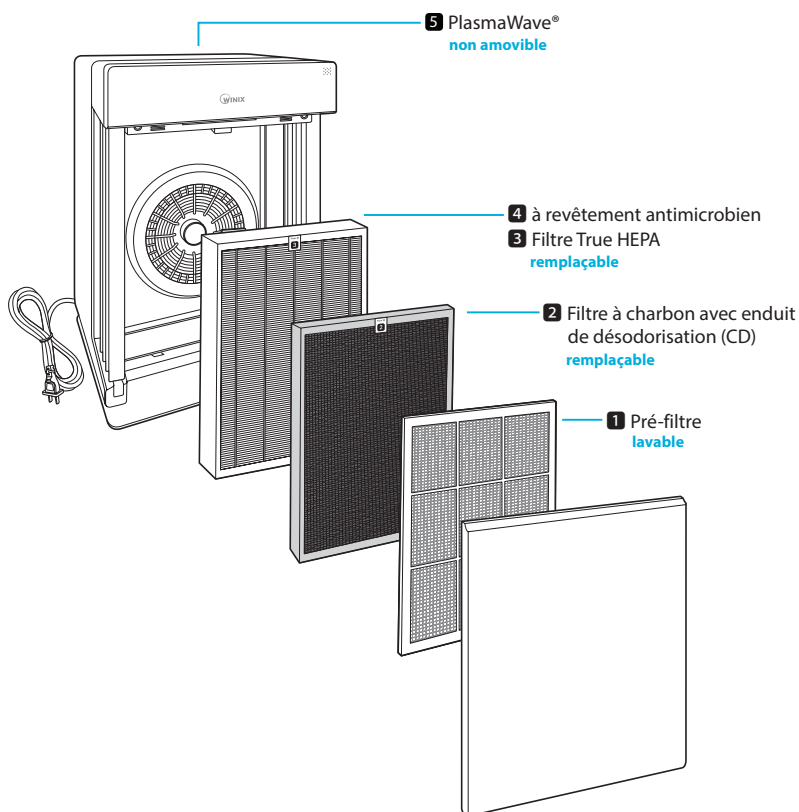

CONTENU DE L'EMBALLAGE

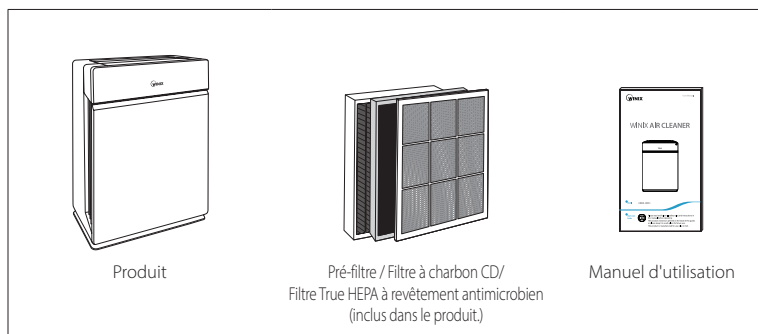

COMMANDES

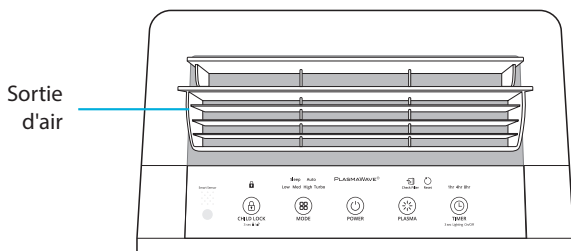

Capteur de lumière

Détecte la quantité de lumière ambiante dans l'environnement, en vue d'ajuster la luminosité des voyants LED.

Capteur intelligent

Détecte automatiquement la qualité de l'air ambiant.

Indicateur de vérification du filtre

Un voyant LED indique quand il est temps de remplacer le filtre.

Bouton de réinitialisation

Après avoir remplacé un filtre, appuyer sur le bouton RESET pendant au moins 5 secondes.

Indicateur de minuterie

Si une minuterie a été réglée, le voyant LED indique la durée de fonctionnement déterminée.

Indicateur PlasmaWave®

Indique si le PlasmaWave® est activé ou désactivé

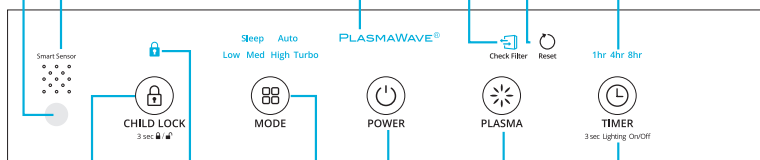

Indicateur Verrouillage enfant

Un voyant LED indique si le mode Verrouillage enfant est activé ou désactivé.

Bouton d'alimentation

Allume ou éteint l'appareil.

Bouton Minuterie / Qualité de l'air

Appuyer pour parcourir les options et régler la durée de fonctionnement désirée (1h, 4h, 8h, [SANS MINUTERIE]).

Bouton Mode / Vitesse de ventilation

Le fait d'appuyer sur le bouton Mode permet au voyant LED Mode de faire défiler les différents réglages. (Auto, Veille, Lent, Modéré, Élevé, Turbo)

Maintenir enfoncé pendant 3 secondes pour activer ou désactiver le voyant Qualité de l'air.

Bouton Verrouillage enfant

Maintenir enfoncé pendant 3 secondes pour activer ou désactiver le mode Verrouillage enfant.

Bouton PlasmaWave®

Active ou désactive le PlasmaWave®



OÙ L'UTILISER

Laisser un espace de 12 in à 18 in entre les téléviseurs, radios et autres appareils électroniques car les interférences

électromagnétiques de certains d'entre eux peuvent entraîner un dysfonctionnement du produit.

Placer à l'intérieur, à l'écart de la lumière directe du soleil

une exposition en plein soleil peut entraîner un dysfonctionnement ou une panne du produit.

Poser uniquement sur des surfaces dures et planes

car des surfaces fragiles ou inclinées peuvent provoquer des bruits anormaux et des vibrations.

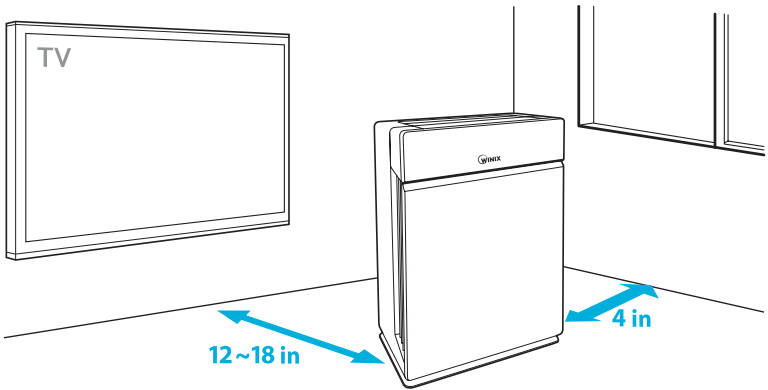

AVERTISSEMENT

Suivez ces instructions pour réduire le risque de blessure grave voire mortelle et limiter le risque d'endommager l'appareil.



Ne pas utiliser en présence de vapeurs ou fumées industrielles ou de grandes quantités de poussière métallique.



Ne pas placer près d'éléments chauffants



Ne pas installer dans tout type de véhicule à moteur ou de transport (camions, bateaux, navires, etc.)



Ne pas placer dans un endroit à forte teneur en gaz nocifs



Ne pas placer à proximité de matières inflammables (aérosols, carburant, gaz, etc.)



Ne pas positionner l'appareil face au vent



Ne pas placer en dessous d'une prise électrique



Ne pas placer dans des endroits excessivement humides où l'appareil pourrait prendre l'humidité

✗ Cet appareil n'est pas prévu pour la préservation de documents ou la conservation d'œuvres d'art.



INSTALLATION DES FILTRES

Ce produit est livré avec tous les filtres requis. L'emballage plastique de protection doit être enlevé des filtres avant utilisation.

- ✗ Faire fonctionner l'appareil sans avoir enlevé l'emballage plastique peut entraîner une défaillance du produit.
- ✗ Débrancher et vérifier que l'appareil est éteint avant d'installer les filtres.
- ✗ L'appareil s'éteint automatiquement dès que le panneau frontal est ouvert.

① Enlever le panneau frontal en l'attrapant par le bord supérieur et en le tirant doucement vers vous.

- Pour enlever le panneau frontal, il faut d'abord débloquer le crochet situé au niveau du bord inférieur du panneau.

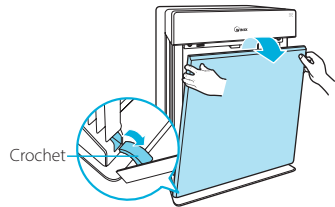

② Enlever les filtres de l'appareil. Ils sont protégés par un emballage plastique.

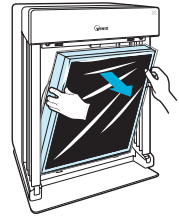

③ Retirer les filtres de leur emballage plastique de protection.

- Faire fonctionner l'appareil sans retirer les filtres de leur emballage plastique peut provoquer des bruits anormaux, une déformation ou un feu en raison d'une surchauffe.

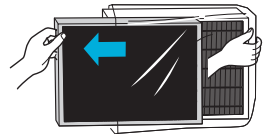

④ Installer les filtres de façon qu'ils soient fermement en place.

Les filtres doivent être installés dans cet ordre:

3 Filtre True HEPA antimicrobien (arrière)

2 Filtre à charbon CD (milieu)

1 Pré-filtre (devant)

- Pour installer le pré-filtre, insérer les languettes du bas dans les fentes situées de chaque côté de la partie inférieure de l'appareil, puis retourner pour insérer les languettes du haut dans les fentes situées dans la partie supérieure de l'appareil. Le clip de fermeture s'enclenche avec un bruit nettement audible.

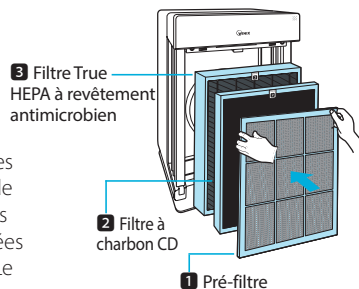



INSTALLATION DES FILTRES

- ⑤ Remettre en place le panneau frontal en commençant par insérer le crochet du bord inférieur dans le socle de l'appareil, puis en retournant le panneau pour que la fermeture magnétique s'effectue dans la partie supérieure de l'appareil.

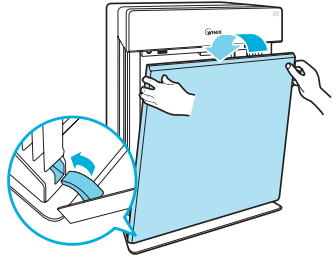

- ⑥ Quand entretenir et remplacer les filtres:

Filtre	Témoin lumineux	Quand entretenir	Quand remplacer
1 Pré-filtre	Aucun	Nettoyer une fois tous les 14 jours	Permanent
2 Filtre à charbon CD	 Check Filter	Ne peut PAS être LAVÉ	Durée maximale de 12 mois
3 Filtre True HEPA à revêtement antimicrobien			

- ✗ Les intervalles de remplacement de filtre peuvent varier en fonction de l'environnement.
- ✗ Pour une utilisation optimale, le fait de laver le pré-filtre une fois tous les 14 jours peut prolonger la durée de vie des autres filtres.



NOTE

- Consulter les pages 37 à 41 pour des informations détaillées sur l'entretien des filtres et la façon de les remplacer.

Pour acheter des filtres de rechange Winix :

(877)-699-4649

www.winixamerica.com

this unit
is compatible
with this
WINIX filter

ITEM: **117130**

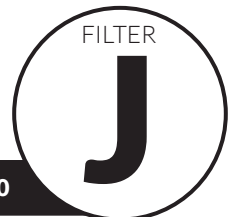



SÉCURITÉ ET MISES EN GARDE

Avant d'utiliser cet appareil, lisez attentivement et suivez ces consignes de sécurité et mises en garde afin d'éviter tout endommagement et garantir un fonctionnement sûr.

Vérifier que les filtres sont insérés avant de mettre l'appareil en marche

la mise en marche de l'appareil sans les filtres peut réduire sa durée de vie et provoquer un choc électrique ou une blessure.

S'assurer que des objets étrangers ne sont PAS insérés dans les orifices de l'appareil

les objets peuvent inclure des épingles, tiges et pièces.

Ne toucher aucune partie à l'intérieur de l'appareil avec les mains mouillées

car la haute tension peut provoquer un choc électrique.

S'assurer que les entrées et sorties de l'appareil ne se retrouvent pas obstruées

toute obstruction risque d'entraîner une augmentation de la température interne et provoquer une défaillance et une déformation du produit.

Do not use the unit as a step stool or place heavy objects on it

personal injury may occur or product failure and deformation.



AVERTISSEMENT

Suivez ces instructions pour réduire le risque de blessure grave voire mortelle et limiter le risque d'endommager l'appareil.



Ne pas tirer sur le cordon d'alimentation pour débrancher l'appareil



Ne pas nouer le cordon d'alimentation quand l'appareil est en marche



En cas d'immersion de l'appareil dans l'eau, le débrancher et contacter le service après-vente



Ne pas débrancher ou déplacer l'appareil quand il est en marche



Ne pas brancher d'autres appareils sur la même prise ou alimentation électrique



Ne pas toucher la fiche secteur avec les mains mouillées



Débrancher l'appareil en cas d'inutilisation pendant une période prolongée



Le fait de courber, tirer, tordre, nouer, inciser avec force le cordon ou de poser des objets lourds dessus peut endommager



PREMIÈRE UTILISATION

① Brancher l'appareil à une prise électrique.

- Les voyants du panneau de commande s'allument puis s'éteignent.

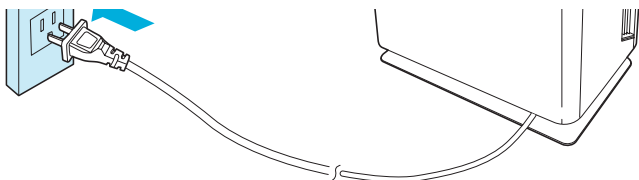

② Appuyer sur le bouton [Power]



NOTE

- ▶ Pendant les 4 premières minutes de l'allumage, le voyant Qualité de l'air clignote car les capteurs intelligents mesurent la qualité de l'air environnant, puis le mode de fonctionnement normal démarre.



POWER

③ Lors de la mise en route de l'appareil, le mode par défaut qui s'affiche est Auto avec PlasmaWave® activé

- En mode Auto, la vitesse de ventilation s'ajuste automatiquement en fonction de la qualité de l'air environnant.
- PlasmaWave® est activé pour éliminer les contaminants dangereux en suspension dans l'air.

Sleep **Auto**
Low Med High Turbo

PLASMAWAVE®



NOTE

- ▶ En mode Auto, la vitesse de ventilation se réduit automatiquement pour passer à Faible au fur et à mesure que la qualité de l'air s'améliore.
- ▶ Quand l'appareil est en marche, il émet un son aigu ou bourdonnement. Le son provient des grandes particules passant dans le PlasmaWave®, il est normal et ne signifie pas que l'appareil est défaillant. Pour désactiver le PlasmaWave®, voir page 35.



AUTO ET VEILLE

Le fait d'appuyer sur le bouton Mode permet au voyant LED Mode de faire défiler les différents réglages. (Auto, Veille, Lent, Modéré, Élevé, Turbo).

5. Mode Auto

Active le fonctionnement automatique basé sur les capteurs intelligents de qualité de l'air intégrés à l'appareil.

① Appuyer sur le bouton Mode pour sélectionner le mode Auto.

- Le voyant LED Mode indique quand le mode « Auto » a été sélectionné et lance la mise en marche.
- Le fait d'appuyer sur le bouton Mode permet de faire défiler les différents modes. (Auto, Veille, Lent, Modéré, Élevé, Turbo).

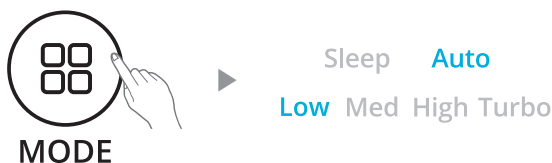

NOTE

- ▶ En mode Auto, la vitesse de ventilation s'ajuste automatiquement en fonction de la qualité de l'air environnant. La vitesse de ventilation se réduit automatiquement au fur et à mesure que la qualité de l'air s'améliore. Si la qualité de l'air environnant diminue, la vitesse de ventilation augmente automatiquement.
- ▶ Lors du démarrage de l'appareil, le Mode Auto est activé et la vitesse de ventilation réglée sur Lent.

6. Mode Veille

① Appuyer sur le bouton Mode pour sélectionner le mode Veille.

- Le voyant LED Mode indique quand le mode « Veille » a été sélectionné et lance la mise en marche.



NOTE

- ▶ Quand le Mode Veille est sélectionné, la vitesse de ventilation est automatiquement réglée sur Lent. Il est possible de changer la vitesse de ventilation en appuyant sur le bouton (Mode) Vitesse de ventilation.
- ▶ Quand le Mode Veille est activé, le voyant Qualité de l'air est désactivé.

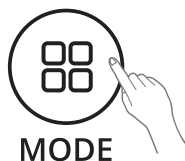



MODE MANUEL, MINUTERIE ET PLASMAWAVE®

Le fait d'appuyer sur le bouton Mode permet au voyant LED Mode de faire défiler les différents réglages. (Auto, Veille, Lent, Modéré, Élevé, Turbo)

7. Mode Manuel (réglage de la vitesse de ventilation)

L'utilisateur peut opter pour un réglage manuel de la vitesse de ventilation : Lent, Modéré, Élevé ou Turbo.

- 1 Appuyer sur le bouton Mode pour sélectionner la vitesse de ventilation désirée.

- Le voyant LED Mode indique la vitesse de ventilation sélectionnée et lance la mise en marche.

Sleep Auto
Low **Med** High Turbo

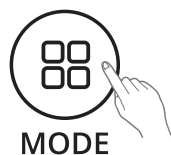

NOTE

- Quand le Mode Manuel est utilisé, les modes Auto et Veille sont automatiquement désactivés.

8. Minuterie

La minuterie peut être réglée quand vous voulez faire fonctionner l'appareil pendant une période de temps déterminée.

- 1 Sélectionner la période désirée en appuyant sur le bouton Minuterie.

- Le voyant LED Minuterie indique la durée de fonctionnement sélectionnée.
- Le fait d'appuyer sur le bouton Minuterie permet au voyant LED Minuterie de faire défiler les différents réglages. (1h, 4h, 8h, [SANS MINUTERIE]).

1hr 4hr 8hr



3 sec Lighting On/Off

9. PlasmaWave®

Le PlasmaWave® est activé par défaut à chaque fois que l'appareil est mis en marche.

- 1 Appuyer sur le bouton Plasma après l'allumage pour activer ou désactiver cette fonction.



PLASMAWAVE®



VERROUILLAGE ENFANT, VOYANT LED QUALITÉ DE L'AIR

10. Verrouillage enfant

Cette fonction empêche les enfants de modifier le panneau de commande.

- ① **Maintenir enfoncé le bouton Verrouillage enfant pendant 3 secondes pour activer ou désactiver cette fonction.**
 - Quand l'indicateur Verrouillage enfant est allumé, la fonction est activée.
 - Quand la fonction Verrouillage enfant est activée, le panneau de commande est verrouillé et les réglages ne peuvent pas être modifiés.
 - Pour la désactiver, maintenir enfoncé le bouton Verrouillage enfant à nouveau pendant 3 secondes.

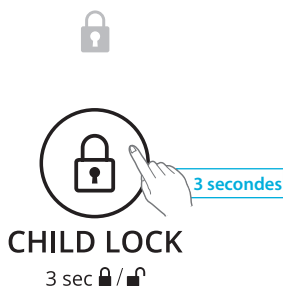

11. Voyant LED qualité de l'air

Le voyant LED Qualité de l'air peut être allumé ou éteint.

- ① **Pour allumer ou éteindre le voyant LED Qualité de l'air, maintenir enfoncé le bouton Minuterie pendant 3 secondes.**
 - Quand il est allumé, le voyant LED indique la qualité de l'air environnant actuelle selon trois niveaux : BLEU (bon), ORANGE (moyen), ROUGE (médiocre)

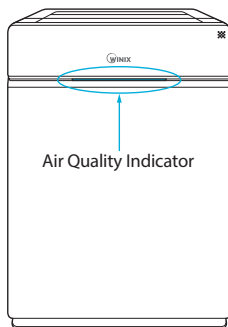
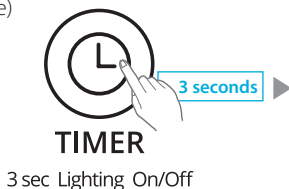

NOTE

- ▶ Quand le Mode Auto est activé, le voyant LED Qualité de l'air peut être allumé ou pas, ceci dépendant de la quantité de lumière ambiante dans la pièce.
- ▶ Quand le Mode Veille est activé, le voyant Qualité de l'air est éteint.



ENTRETIEN DES FILTRES

1. Changement des filtres

Lorsque l'indicateur LED vérification du filtre est activé, il est temps de remplacer à la fois le filtre HEPA anti-microbienne et filtres CD carbone.

Filtre	Témoin lumineux	Quand entretenir	Quand remplacer
1 Pré-filtre	Aucun	Nettoyer une fois tous les 14 jours	Permanent
2 Filtre à charbon CD	 Check Filter	Ne peut PAS être LAVÉ	Durée maximale de 12 mois
3 Filtre True HEPA à revêtement antimicrobien			

- ✗ Les intervalles de remplacement de filtre peuvent varier en fonction de l'environnement.
- ✗ Pour une utilisation optimale, le fait de laver le pré-filtre une fois tous les 14 jours peut prolonger la durée de vie des autres filtres.

■ Enlèvement des filtres

S'assurer que l'appareil est éteint et débranché avant d'enlever les filtres.

✗ L'appareil s'éteint automatiquement dès que le panneau frontal est ouvert.

① Enlever le panneau frontal en l'attrapant par le bord supérieur et en le tirant doucement vers vous.

- Pour enlever le panneau frontal, il faut d'abord débloquer le crochet situé au niveau du bord inférieur du panneau.

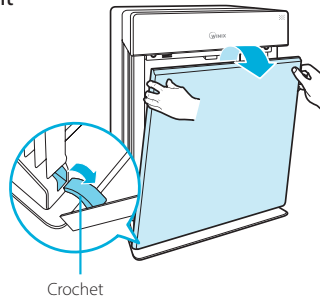



ENTRETIEN DES FILTRES

- ② Appuyer sur les languettes du bord supérieur pour enlever le pré-filtre **1**.

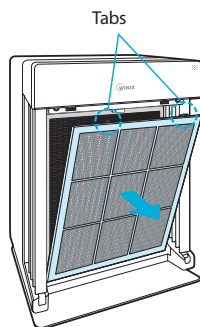

- ③ Enlever d'abord le filtre à charbon CD **2** puis le filtre True HEPA antimicrobien **3** en tirant sur les languettes numérotées en haut de chaque filtre.

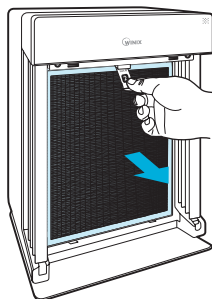

NOTICE

► Pour une performance optimale, utiliser uniquement des filtres Winix d'origine avec cet appareil.



ENTRETIEN DES FILTRES

2. Nettoyage du pré-filtre

Les intervalles de nettoyage du pré-filtre peuvent varier en fonction de la qualité de l'air.

Utiliser un aspirateur ou une brosse souple pour nettoyer le pré-filtre. Si celui-ci est très encrassé, le laver dans de l'eau à température ambiante.

- Utiliser seulement de l'eau, ne pas utiliser de substances volatiles telles que l'alcool ou l'acétone.

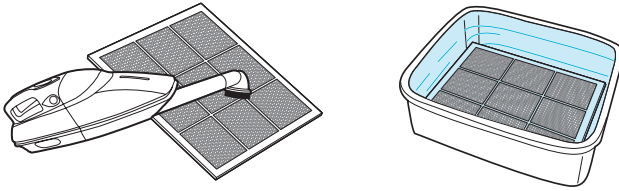

※ Si le pré-filtre se détériore ou a besoin d'être remplacé:

Veillez contacter Winix

 (877)-699-4649

www.winixamerica.com



NOTICE

- ▶ Ne pas utiliser de benzène, alcool ou autres fluides volatiles susceptibles d'entraîner un endommagement ou une décoloration.
- ▶ Le pré-filtre est réutilisable après le nettoyage, à condition d'être complètement sec.
- ▶ Ne pas utiliser d'eau chaude dépassant 104°F ni de fluides volatiles tels que des diluants pour peinture.
- ▶ Après avoir lavé le pré-filtre, le laisser sécher complètement dans un endroit bien ventilé. Sinon, il risque de développer une mauvaise odeur.



ENTRETIEN DES FILTRES

3. Assemblage de filtre et remplacement

Les filtres doivent être réinstallés dans l'ordre inverse de leur enlèvement.

- ① Insérer le **3** filtre True Hepa antimicrobien de rechange (*arrière*), le **2** filtre à charbon CD (*milieu*)

- Enlever les emballages plastiques de protection des filtres neufs. Faire fonctionner l'appareil sans retirer les emballages plastique de protection peut provoquer des bruits anormaux, une déformation ou un feu en raison d'une surchauffe.

- 3** Filtre True HEPA à revêtement antimicrobien
- 2** Filtre à charbon CD

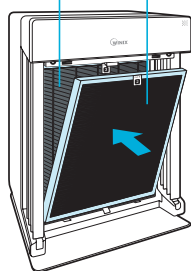

- ② Insérer le **1** pré-filtre (*devant*).

- Pour installer le pré-filtre, insérer les languettes du bas dans les fentes situées de chaque côté de la partie inférieure de l'appareil, puis retourner pour insérer les languettes du haut dans les fentes situées dans la partie supérieure de l'appareil. Le clip de fermeture s'enclenche avec un bruit nettement audible.

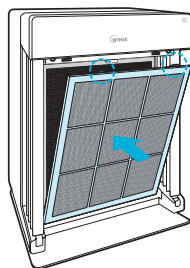

- ③ Remettre en place le panneau frontal en commençant par insérer le crochet du bord inférieur dans le socle de l'appareil, puis en retournant le panneau pour que la fermeture magnétique s'effectue dans la partie supérieure de l'appareil.

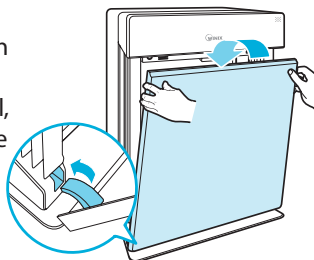



ENTRETIEN DU CAPTEUR INTELLIGENT

- ④ Après le remplacement des filtres, le pouvoir sur la unité. Une fois l'appareil en marche, appuyer et maintenez le bouton RESET pendant 5 secondes.



4. Nettoyage du capteur de poussière

Pour une performance optimale du capteur de poussière, qui détecte la poussière les particules ultrafines en suspension dans l'air, le nettoyer une fois tous les deux mois. Le nettoyer plus souvent si l'appareil fonctionne dans un endroit où le niveau de poussière est élevé.

- ① Ouvrir le couvercle du capteur de poussière.

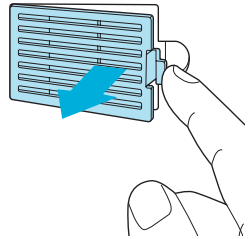

- ② Utiliser un coton-tige humidifié pour essuyer les éléments d'optique et la zone d'admission du capteur de poussière.

- Pour nettoyer la partie capteur, utiliser seulement de l'eau. Ne pas utiliser de substances volatiles telles que l'alcool ou l'acétone.

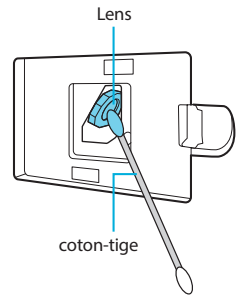

- ③ Essuyer tout résidu d'humidité à l'aide d'un coton-tige sec.

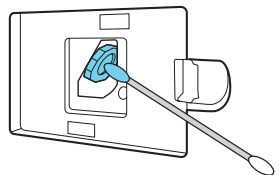



CONSIGNES D'ENTRETIEN

④ Fermer le couvercle du capteur de poussière.

- Le couvercle du capteur de poussière peut être nettoyé en utilisant un aspirateur.

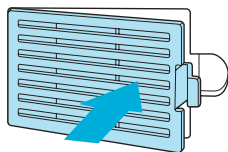

5. Nettoyage de l'extérieur et de l'intérieur

■ Nettoyage de l'extérieur

Essuyer à l'aide d'un chiffon doux mouillé avec de l'eau à température ambiante. Ensuite, essuyer avec un chiffon sec et propre.

- Pour une performance optimale, nettoyer le panneau de commande 1 à 2 fois par mois.

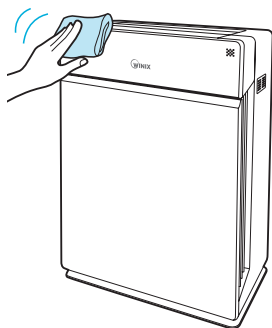

■ Nettoyage de l'intérieur

Ouvrir le panneau de commande et nettoyer l'intérieur avec un aspirateur.

- Pour une performance optimale, nettoyer l'intérieur 1 à 2 fois par mois.

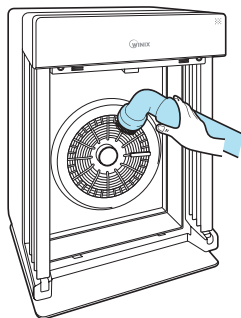



NOTICE

- ▶ Lors du nettoyage de l'appareil, toujours débrancher le cordon d'alimentation en premier lieu et attendre que l'appareil ait refroidi.
- ▶ Ne jamais démonter, réparer ou modifier vous-même cet appareil
- ▶ Ne pas utiliser de détergents liquides ou d'aérosols inflammables
- ▶ Ne pas laisser des enfants nettoyer ou entretenir l'appareil
- ▶ Avant le nettoyage ou l'entretien, s'assurer que l'appareil est éteint et débranché



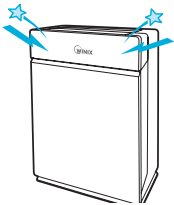

FOIRE AUX QUESTIONS (FAQ)

Problème	Vérification / Mesures à prendre
<p>Il ne se met pas en marche.</p> 	<ul style="list-style-type: none">▶ Y a-t-il une panne de courant? Vérifier que l'éclairage et les autres appareils électriques fonctionnent, puis essayer à nouveau.
<p>Il ne fonctionne pas en mode Auto.</p> 	<ul style="list-style-type: none">▶ Le mode Auto est-il sélectionné? Appuyer sur le bouton Mode jusqu'à ce que le mode Auto soit sélectionné.▶ Le capteur est-il bloqué ou obstrué? Nettoyer le capteur en utilisant un aspirateur, voir page 41.
<p>Il vibre et fait beaucoup de bruit.</p> 	<ul style="list-style-type: none">▶ Fonctionne-t-il sur une surface inclinée? Déplacer l'appareil vers une partie du sol plus dure et plane.

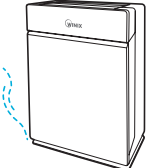

FOIRE AUX QUESTIONS (FAQ)

Problème	Vérification / Mesures à prendre
<p>La prise électrique et le connecteur sont chauds.</p> 	<ul style="list-style-type: none">▶ Le connecteur est-il bien branché? Vérifier que le connecteur est bien branché à la prise électrique.
<p>Il y a une odeur étrange.</p> 	<ul style="list-style-type: none">▶ Est-il utilisé dans un endroit où il y a beaucoup de fumée, de poussière ou des odeurs fortes?<ul style="list-style-type: none">• Nettoyer les admissions d'air sur le devant de l'appareil ainsi que le pré-filtre.• Contacter le service après-vente pour expliquer la cause exacte.• Remplacer le filtre à charbon CD et le filtre True HEPA antimicrobien.
<p>L'appareil ne purifie pas assez l'air</p> 	<ul style="list-style-type: none">▶ Est-ce que le voyant de contrôle du filtre est allumé? Remplacer les filtres si besoin.



SPÉCIFICATIONS DE L'APPAREIL

Nom du modèle	HR950, HR951
Tension d'alimentation	AC120V, 60Hz
Puissance	90W
Pièce, capacité en sq. ft.	400 sq. ft.
Poids	18.7 lbs
Dimensions	16.3in(W) x 9.6in(D) x 23.6in(H)
Filter de recharge	Filter J / Article: 117130
Pré-filtre	Pièce: 4521-0010-00

※ L'extérieur, la conception et les spécifications du produit peuvent être modifiés sans préavis en vue d'améliorer la performance du produit

Attention : Les changements ou modifications apportés à cet appareil, qui ne sont pas expressément approuvés par la partie responsable de la conformité, peuvent rendre nulle l'autorité de l'utilisateur à faire fonctionner l'appareil.

Note : Cet appareil a été testé et reconnu conforme aux normes applicables aux appareils numériques de Classe B, en vertu de la partie 15 des directives FCC. Ces limitations sont conçues pour fournir une protection raisonnable contre les interférences nocives dans un environnement domestique. Cet appareil génère, utilise, et peut émettre une énergie de fréquence radio et s'il n'est pas installé correctement, il peut provoquer des perturbations nuisibles des communications radio. Cependant, il n'est pas garanti qu'aucune interférence ne survienne dans une installation particulière. Si cet appareil cause effectivement une perturbation nuisible de la réception radio ou de la télévision, ce qui peut être déterminé en éteignant et en allumant l'appareil, il est recommandé que l'utilisateur essaie de corriger l'interférence à l'aide des mesures suivantes :

- Réorienter ou déplacer l'antenne de réception.
- Augmenter la séparation entre l'appareil et le récepteur.
- Brancher l'appareil sur une prise d'un circuit différent de celui sur lequel le récepteur est branché.
- Consulter le distributeur ou un technicien radio / TV qualifié.

Cet appareil est conforme à la norme canadienne des dispositifs de radiocommunication de faible puissance exempts de licence. Son fonctionnement est soumis aux deux conditions suivantes:

- Cet appareil peut provoquer des interférences ; et
- Cet appareil peut accepter toute interférence, y compris les interférences susceptibles de provoquer un fonctionnement préjudiciable de l'appareil.

CONSIGNES DE SÉCURITÉ

Merci d'avoir acheté un purificateur d'air Winix. Cet appareil est réservé à un usage domestique uniquement.

MISES EN GARDE IMPORTANTES POUR UTILISER VOTRE PURIFICATEUR D'AIR

AVERTISSEMENT : Suivre les instructions de ce manuel pour réduire tout risque de choc électrique, de court-circuit, et/ou de feu;

- Ne pas réparer ou modifier l'appareil sauf recommandation expresse de ce manuel. Toutes les autres réparations doivent être effectuées par un technicien qualifié.
- Le connecteur de cet appareil est polarisé, avec une lame plus large que l'autre. Ne pas forcer pour brancher l'appareil à une prise. Ne pas modifier le connecteur de l'appareil. Si l'insertion dans la prise électrique, n'est pas possible, essayer dans l'autre sens. Si cela n'est pas possible également, contacter un technicien qualifié pour installer une prise adaptée.
- Ne pas utiliser si le câble d'alimentation ou le connecteur est abîmé ou si la prise murale est mal fixée.
- Utiliser uniquement 120 V c.a.
- Ne pas abîmer, casser, plier fortement, tirer, tordre, emballer, couvrir, pincer, ou placer des objets lourds sur le câble d'alimentation.
- Enlever régulièrement la poussière de la prise d'alimentation. Cela réduira le risque de choc en raison d'une accumulation d'humidité.
- Si la prise d'alimentation est endommagée, elle doit être remplacée par le fabricant ou par un technicien qualifié.
- Débrancher la fiche secteur de la prise avant de nettoyer l'appareil. Lors du débranchement de la fiche secteur, attraper la fiche, ne jamais tirer sur le câble.
- Débrancher la fiche secteur de la prise lorsque l'appareil est éteint.
- Ne pas manipuler la fiche secteur avec les mains mouillées.
- Ne pas faire fonctionner l'appareil lors de l'utilisation de fumigènes insecticides intérieurs.
- Ne pas nettoyer l'appareil avec du benzène ou un diluant à peinture. Ne pas vaporiser d'insecticides sur l'appareil.
- Ne pas utiliser l'appareil dans un environnement humide, ou dans un endroit où il pourrait être mouillé, comme dans une salle de bain.

- Ne pas insérer les doigts ou des objets dans l'entrée ou la sortie d'air.
- Ne pas utiliser l'appareil à proximité de gaz inflammables. Ne pas l'utiliser à proximité de cigarettes, encens, ou autres éléments créant des étincelles.
- L'appareil ne supprime pas le monoxyde de carbone émis par les appareils de chauffages et autres sources.

PRÉCAUTIONS IMPORTANTES POUR UTILISER VOTRE PURIFICATEUR D'AIR

- Ne pas bloquer les ouvertures d'entrée ou de sortie.
- Ne pas utiliser à proximité d'objets chauds, comme un poêle.
- Ne pas utiliser là où l'appareil peut entrer en contact avec de la vapeur.
- Ne pas utiliser l'appareil sur son côté.
- Le conserver à distance de produits générant des résidus huileux, comme une friteuse.
- Ne pas nettoyer l'appareil avec du détergent.
- Ne pas faire fonctionner sans un filtre.
- Ne pas nettoyer et réutiliser le filtre True HEPA ou le filtre à charbon CD.
- Tenir la poignée à l'arrière de l'appareil pour le transporter.
- Ne pas le porter par le panneau avant.

AVERTISSEMENT

Ce produit contient des substances chimiques reconnues dans l'État de Californie pour causer des cancers, des malformations congénitales ou autres troubles de la reproduction.

GARANTIE DU PRODUIT

Les conditions de la garantie sont les suivantes.

1. Ce produit est fabriqué selon des normes rigoureuses de contrôle de qualité et d'inspection.
2. La garantie est annulée si la défaillance du produit est due à une négligence ou une mauvaise utilisation de la part du consommateur ; des frais d'expédition et de service peuvent être facturés, même pendant la période de garantie.
3. La garantie doit être présentée lors de toute réparation du produit.
4. Conserver la garantie en lieu sûr car elle ne peut pas être délivrée à nouveau.
5. Cette garantie est valable uniquement aux États-Unis et au Canada.

Nom du produit	Purificateur d'air	
Nom du modèle	HR950, 951	
Date de l'achat		
Période de garantie	Deux (2) ans	
Lieu de l'achat		
Tél. du lieu de l'achat		
Client	Adresse	
	Nom	
	Tél.	

※ Après l'achat, assurez-vous de compléter toutes les informations ci-dessus.



Developed in partnership with
Drexel University
(Philadelphia, PA, USA)



Independently Tested.
Consumer Trusted.

160201 Rev.A

Contact for product
related inquiries and
customer service

To expedite service, please specify the model name and number, the nature of the problem, your contact information, and your address.

- Dedicated Call Center : ☎(877) 699-4649
- Website : www.winixamerica.com

PURIFICADOR DE AIRE WINIX

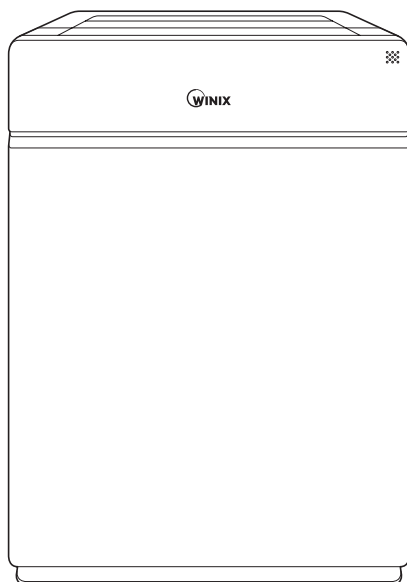

Modelo

HR950, HR951

Guía de uso y
cuidado



- Antes de utilizar el producto, le rogamos lea y siga todas las normas e instrucciones mencionadas en este manual.
- Debido a que la garantía del producto se ha impreso en la contraportada de este manual, le rogamos lo guarde en un lugar seguro para su uso posterior.
- Este producto se ha fabricado para su uso exclusivo en EE.UU./CA

ÍNDICE

Purificación del aire en 5 fases	51
Controles	52

Ajuste

Dónde usar el producto	53
Instalación de los filtros	54

Instrucciones de seguridad

Seguridad y precauciones	56
--------------------------	----

Operación

Operación inicial	57
Modos de operación	58
Características y ajustes	59

Cuidado y mantenimiento

Cuidado del filtro	61
Cuidado del sensor inteligente	65
Limpieza	66

Solución de averías

Preguntas frecuentes	67
----------------------	----

Especificaciones de la unidad	69
Garantía del producto	71

Francés	25
Español	49

► **Este producto solo es apto para su uso con 110 a 120V.**

PURIFICACIÓN DEL AIRE EN 5 FASES

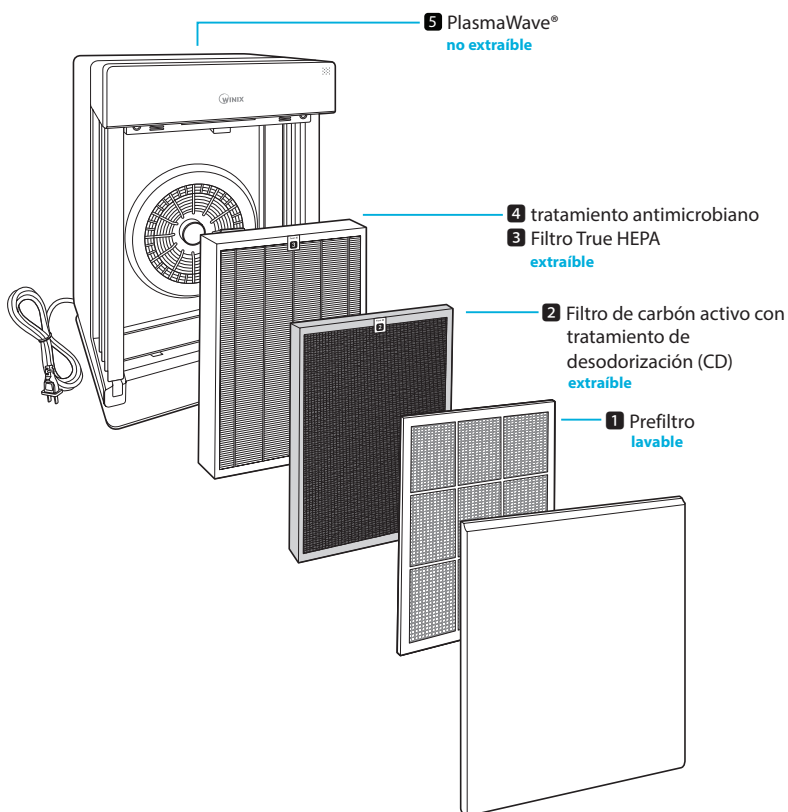

CONTENIDO DEL PAQUETE

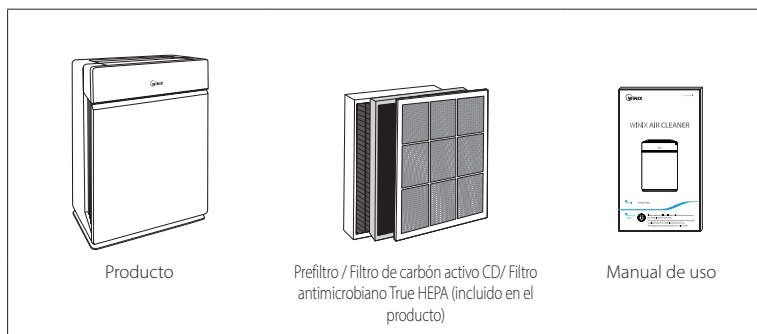

CONTROLES

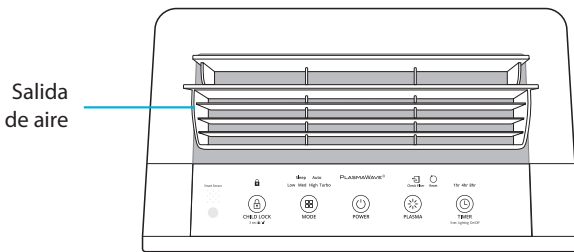

Sensor de luz

Detecta la cantidad de luz ambiente del entorno, para ajustar la luminosidad de los LED indicadores.

Sensor inteligente

Detecta automáticamente la calidad del aire interior.

Indicador Controlar el filtro

La luz del LED indica cuándo se debe cambiar el filtro.

Indicador PlasmaWave®

Indica si el PlasmaWave® está activado o no.

Botón de reset

Después de sustituir un filtro, pulse el botón RESET durante 5 segundos como mínimo.

Indicador del temporizador

Si se ha ajustado el temporizador, la luz del LED indica el tiempo de operación ajustado.

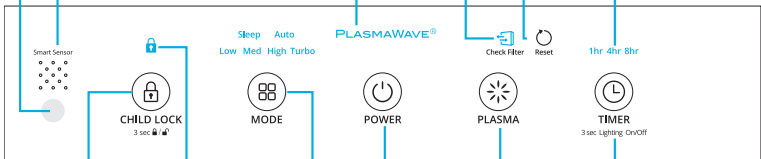

Indicador Bloqueo para niños

La luz del LED indica si el Bloqueo para niños está activado o no.

Botón Encendido

Enciende o apaga la unidad.

Botón Modo / Velocidad ventilador

Cada vez que se pulse el botón Modo, la luz del LED Modo recorrerá los ajustes. (Auto, Sleep, Baja, Media, Alta, Turbo)

Botón Temporizador / Calidad del aire

Presionar para recorrer las opciones y ajustar el tiempo de operación deseado (1h, 4h, 8h, [SIN TEMPORIZADOR]).

Pulse durante 3 segundos para activar o desactivar la luz de Calidad del aire.

Botón Bloqueo para niños

Pulse durante 3 segundos para activar o desactivar el modo Bloqueo para niños.

Botón PlasmaWave®

Activa o desactiva el PlasmaWave®.



DÓNDE USAR EL PRODUCTO

Procure que la unidad esté situada a una distancia de 12 a 18 in de televisores, radios y otros productos electrónicos

la interferencia electromagnética de ciertos productos electrónicos puede causar problemas en la unidad.

Colocar en un recinto interior al abrigo de la luz solar directa

la exposición directa puede provocar problemas o defectos en el producto.

Colocar solo sobre superficies lisas y duras

las superficies blandas o irregulares pueden provocar vibraciones y ruidos anormales.

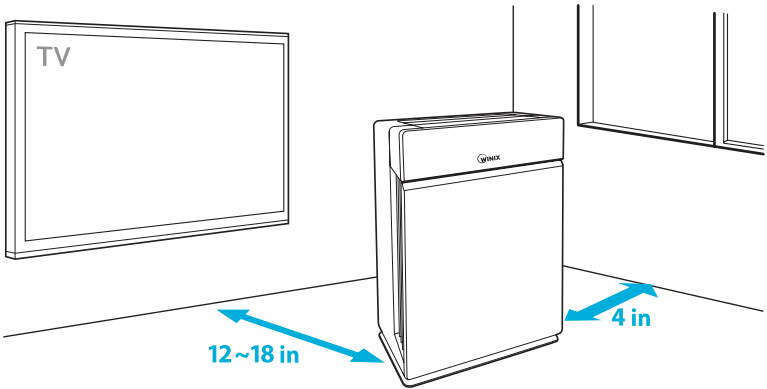

ADVERTENCIA

Para disminuir el riesgo de lesiones graves o fallecimiento y reducir el riesgo de dañar la unidad, le recomendamos siga estas instrucciones.

- ⚠ No utilizar cerca de brumas o humos de aceites industriales o cerca de grandes cantidades de polvo de metal
- ⚠ No colocar cerca de elementos calefactores
- ⚠ No instalar en ningún tipo de motor o vehículo de transporte (camiones, barcos, naves, etc.)
- ⚠ No colocar en una zona con cantidades excesivas de gases nocivos
- ⚠ No situar cerca de materiales inflamables (aerosoles, gasolina, gases etc.)
- ⚠ La unidad no debe colocarse de cara al viento o una corriente de aire
- ⚠ No colocar debajo de una toma de corriente
- ⚠ No colocar en zonas excesivamente húmedas en las que la unidad podría mojarse

※ Esta unidad no se debe utilizar en la conservación de documentos u obras de arte



INSTALACIÓN DE LOS FILTROS

Este producto se suministra con todos los filtros necesarios. Antes de utilizar los filtros, deberá retirar el plástico protector.

- ✗ De lo contrario, podría averiar la unidad.
- ✗ Antes de instalar los filtros, asegúrese de que ha apagado y desconectado la unidad.
- ✗ La unidad se apaga automáticamente al abrir el panel frontal.

- ① Retire el panel frontal, cogiéndolo por la esquina superior y tirando con cuidado.

- Para retirar el panel frontal, debe soltar el cierre en la esquina inferior del panel.

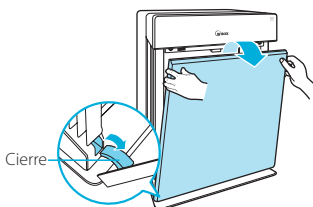

- ② Extraiga los filtros de la unidad, se han envuelto en plástico para protegerlos.

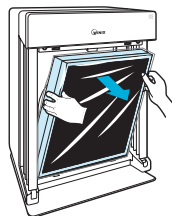

- ③ Retire el plástico de los filtros.

- El funcionamiento de la unidad sin haber retirado el plástico de los filtros puede provocar un ruido anormal, deformación o incendio por sobrecalentamiento.

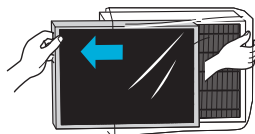

- ④ Instale los filtros asegurándose de que están sujetos en su sitio.

Los filtros se deben instalar en este orden:

3 Filtro antimicrobiano True HEPA (detrás)

2 Filtro de carbón activo CD (en medio)

1 Prefiltro (delante)

- Para instalar el prefiltro, introduzca las pestañas inferiores en las ranuras en ambos lados de la parte inferior de la unidad, e incline hacia arriba para introducir las pestañas superiores en las ranuras de la parte superior hasta oír un clic, indicando que están en su sitio.

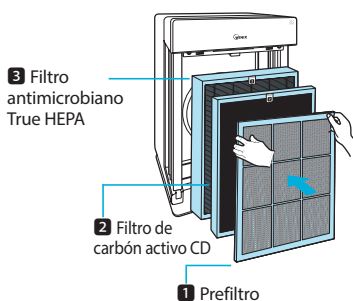



INSTALACIÓN DE LOS FILTROS

- ⑤ Vuelva a colocar el panel frontal, introduciendo la pestaña en la esquina inferior en la base de la unidad y rotando, a continuación, el panel hacia arriba hasta que las pestañas se cierran magnéticamente.

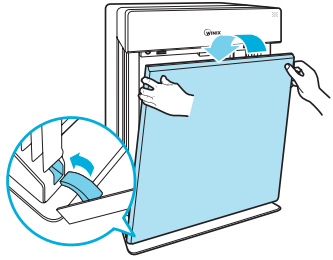

- ⑥ Cuándo realizar un mantenimiento y sustituir los filtros:

Filtro	Luz indicadora	Cuándo realizar un mantenimiento	Cuándo sustituir
1 Prefiltro	Ninguno	Limpiar una vez cada dos semanas	Permanente
2 Filtro de carbón activo CD	 Check Filter	NO se puede LIMPIAR	Dura hasta 12 meses
3 Filtro antimicrobiano True HEPA			

✘ Los intervalos entre la sustitución del filtro depende del ambiente.

✘ Para un uso óptimo, limpie el prefiltro cada dos semanas; esto también alarga la vida útil de los otros filtros.



NOTE

► Para una información más detallada sobre el cuidado del filtro y sobre el modo de sustituirlo, consulte las páginas 61 - 65.

Para comprar filtros Winix nuevos:

(877)-699-4649

www.winixamerica.com

this unit
is compatible
with this
WINIX filter

ITEM: **117130**

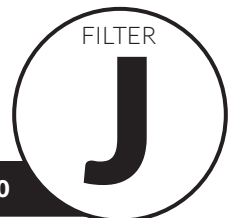



SEGURIDAD Y CUIDADOS

Antes de operar este equipo, lea detenidamente estas precauciones e instrucciones de seguridad y siga las mismas para evitar daños y garantizar un uso seguro.

Antes de poner en marcha la unidad, compruebe que están instalados los filtros el funcionamiento sin filtros puede acortar la vida útil de la unidad o provocar un choque eléctrico o daños.

Asegúrese de que **NO** se introduzcan objetos extraños en las aperturas de la unidad algunos ejemplos de objetos son alfileres, varillas o monedas.

No toque ninguna parte del interior de la unidad con las manos húmedas el voltaje elevado puede provocar un choque eléctrico.

Asegúrese de que **no** se bloquean las aperturas de entrada y salida de la unidad el bloqueo puede provocar un aumento de la temperatura interna y causar una avería o deformación del producto.

No utilice la unidad como escalera ni coloque objetos pesados encima del mismo esto puede provocar daños personales o la avería o deformación del producto.



ADVERTENCIA

Para disminuir el riesgo de lesiones graves o fallecimiento y reducir el riesgo de dañar la unidad, le recomendamos siga estas instrucciones.



No desconecta la unidad tirando del cable eléctrico



No ate ni anude el cable eléctrico cuando la unidad está en funcionamiento



Si la unidad se inunda, desconéctela y póngase en contacto con el servicio de atención al cliente



No desconecte o desplace la unidad mientras está en funcionamiento



No conecte otros aparatos en el mismo enchufe o toma de corriente



No toque el enchufe con las manos mojadas



Desconecte la unidad si no la va a utilizar durante un tiempo.



El cable se pueda dañar si se dobla o tuerce con fuerza, se tira del mismo, se agrupa o se colocan objetos pesados encima.



OPERACIÓN INICIAL

① Introduzca el enchufe de la unidad en la toma de electricidad.

- Las luces del panel de control se encenderán y apagarán.

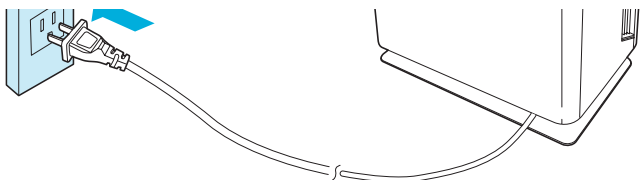

② Pulse el botón [Power].



NOTE

- ▶ Durante los primeros 4 minutos tras el encendido, la luz de Calidad del aire se enciende, ya que los sensores inteligentes miden la calidad del aire ambiente. Después de este plazo, se iniciará el funcionamiento normal.



POWER

③ Al encender por primera vez la unidad, el modo se ajusta, por defecto, a Auto con PlasmaWave® activado.

- Cuando está en el modo Auto, la velocidad del ventilador se ajusta automáticamente en función de la calidad del aire ambiente.
- PlasmaWave® actúa para eliminar los contaminantes del aire nocivos.

Sleep **Auto**

PLASMAWAVE®

Low Med High Turbo



NOTE

- ▶ En el modo Auto, la velocidad del ventilador se reducirá automáticamente a la posición Baja, debido a que la calidad del aire interior va mejorando.
- ▶ Cuando la unidad está en funcionamiento, puede que oiga un zumbido o sonido miliar a un gorjeo. Este sonido se debe a las grandes partículas que pasan por el PlasmaWave®, es algo normal y no significa que se haya producido una avería. Para desactivar PlasmaWave®, véase la página 59.



AUTO Y SLEEP

Cada vez que se pulse el botón Modo, la luz del LED Modo recorrerá los ajustes. (Auto, Sleep, Baja, Media, Alta, Turbo).

5. Modo Auto

Activa la operación Auto basándose en los Sensores inteligentes de calidad del aire de la unidad.

① Pulse el botón Modo para seleccionar el modo Auto.

- La luz del LED Modo indica cuando se ha seleccionado el modo Auto y se pone en funcionamiento.
- Cada vez que se pulsa el botón Modo, se recorrerán los modos. (Auto, Sleep, Baja, Media, Alta, Turbo).



MODE

Sleep Auto
Low Med High Turbo



NOTE

- ▶ Cuando está en el modo Auto, la velocidad del ventilador se ajusta automáticamente en función de la calidad del aire interior. A medida que vaya mejorando la calidad del aire interior, se reducirá automáticamente la velocidad del ventilador. A medida que vaya empeorando la calidad del aire interior, la velocidad del ventilador irá aumentando automáticamente.
- ▶ Al poner en marcha la unidad, se activa el modo Auto y la velocidad del ventilador se ajusta Baja.

6. Modo Sleep

① Pulse el botón Modo para seleccionar el modo Sleep.

- La luz del LED modo indica cuando se ha seleccionado el modo Sleep y se pone en funcionamiento en dicho modo.

Sleep Auto
Low Med High Turbo



NOTE

- ▶ Al seleccionar el modo Sleep, la velocidad del ventilador se ajusta automáticamente a Baja. La velocidad del ventilador se ajusta pulsando el botón (Modo) Velocidad del ventilador.
- ▶ Cuando el modo Sleep esté activado, la luz de Calidad del aire estará apagada.

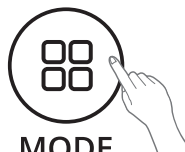

MODE



MODO MANUAL, TEMPORIZADOR Y PLASMAWAVE®

Cada vez que se pulse el botón Modo, la luz del LED Modo recorrerá los ajustes. (Auto, Sleep, Baja, Media, Alta, Turbo).

7. Modo Manual (ajuste de la velocidad del ventilador)

Los usuarios pueden ajustar manualmente la velocidad del ventilador a Baja, Media, Alta o Turbo.

① **Pulse el botón Modo para seleccionar la velocidad deseada.**

- La luz del LED Modo indica la velocidad del ventilador seleccionada y la unidad se pone en funcionamiento con dicha velocidad.

Sleep Auto
Low **Med** High Turbo

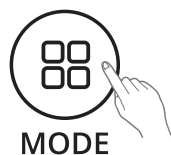

NOTE

- ▶ Al usar el modo Manual, se desactivarán automáticamente los modos Auto y Sleep.

8. Temporizador

El temporizador se usa para que la unidad funcione durante un periodo de tiempo determinado.

① **Seleccione el periodo deseado pulsando el botón Temporizador.**

- La luz del LED Temporizador indica el plazo de operación seleccionado.
- Cada vez que se pulse el botón Temporizador, el LED luminoso Temporizador recorrerá los ajustes. (1h, 4h, 8h, [SIN TEMPORIZADOR]).

1hr 4hr 8hr



3 sec Lighting On/Off

9. PlasmaWave®

PlasmaWave® se activa, por defecto, al encender la unidad.

- ① **Para activar o desactivar esta función, pulse el botón Plasma cuando la unidad está encendida.**



PLASMAWAVE®



BLOQUEO PARA NIÑOS, LED CALIDAD DEL AIRE

10. Bloqueo para niños

Esta opción evita que los menores manipulen el panel de control.

- 1 Pulse el botón Bloqueo para niños durante 3 segundos para activar o desactivar esta opción.
 - Cuando el indicador de Bloqueo para niños esté encendido, la opción estará activada.
 - Cuando esta opción esté activada, el panel de control estará bloqueado y los ajustes no se podrán modificar.
 - Para desactivar la opción, pulse el botón Bloqueo para niños durante 3 segundos.



CHILD LOCK

3 sec /

11. Luz LED Calidad del aire

El LED Calidad del aire se puede encender o apagar.

- 1 Para encender o apagar la luz del LED Calidad del aire, pulse el botón Temporizador durante 3 segundos.
 - Cuando está encendido, la luz del LED indica la calidad actual del aire interior según tres niveles AZUL (buena), NARANJA (regular), ROJO (pobre)



TIMER

3 sec Lighting On/Off

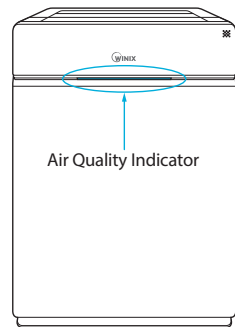

NOTE

- ▶ Cuando esté activado el modo Auto, la luz del LED Calidad del aire puede estar encendido o no, en función de la cantidad de luz ambiental en el recinto.
- ▶ Cuando el modo Sleep está activado, el indicador de Calidad del aire estará apagado.



CAMBIO DE FILTROS

1. Cuándo realizar un mantenimiento y sustituir los filtros

Cuando el LED indicador de comprobación del filtro está activado, es el momento de sustituir tanto el True HEPA anti-microbiana y filtros de carbono de CD.

Filtro	Luz indicadora	Cuándo realizar un mantenimiento	Cuándo sustituir
1 Prefiltro	Ninguno	Limpiar una vez cada dos semanas	Permanente
2 Filtro de carbón activo CD		NO se puede LIMPIAR	Dura hasta 12 meses
3 Filtro antimicrobiano True HEPA			

✗ Los intervalos entre la sustitución del filtro depende del ambiente.

✗ Para un uso óptimo, limpie el prefiltro cada dos semanas; esto también alarga la vida útil de los otros filtros.

■ Retirada de los filtros

Antes de retirar los filtros, asegúrese de que la unidad está apagada y desconectada.

✗ La unidad se apaga automáticamente al abrir el panel frontal.

① Retire el panel frontal, cogiéndolo por la esquina superior y tirando con cuidado.

- Para retirar el panel frontal, debe soltar el cierre en la esquina inferior del panel.

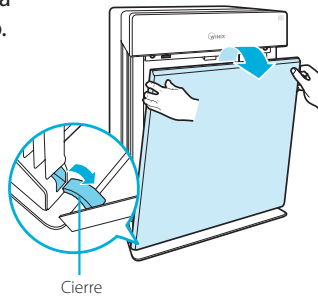



CIUDADO DEL FILTRO

- ② Para retirar el **(1)** prefiltro, pulse las pestañas en la esquina superior.

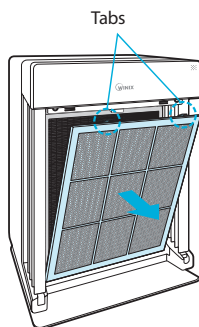

- ③ Retire primero el filtro de carbón activo CD **(2)** y luego el filtro antimicrobiano True HEPA **(3)** tirando de las pestañas numeradas en la parte superior de cada filtro.

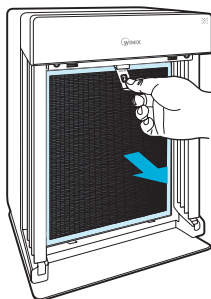

NOTICE

► Para un rendimiento óptimo, esta unidad solo se debe equipar con filtros Winix auténticos.



CIUDADO DEL FILTRO

2. Limpieza del prefiltro

Los intervalos de limpieza del filtro varían en función de la calidad del aire.

Limpie el prefiltro con una aspiradora o un cepillo suave. Si está muy sucio, límpielo con agua templada.

- Solo debe utilizar agua, no use sustancias volátiles, como alcohol o acetona.

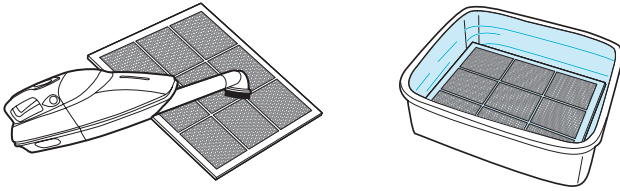

※ Si le pré-filtre se détériore ou a besoin d'être remplacé:

Le rogamos, contacte con Winix

 (877)-699-4649

www.winixamerica.com



NOTICE

- ▶ No utilice benceno, alcohol u otros fluidos volátiles, que puedan dañar o desteñir.
- ▶ El prefiltro se puede volver a utilizar tras su limpieza siempre y cuando esté totalmente seco.
- ▶ No utilice agua caliente a una temperatura de más de 104°F o fluidos volátiles, tales como disolventes.
- ▶ Tras limpiar el prefiltro, procure que se seque totalmente en una zona bien ventilada, ya que, de lo contrario, puede provocar un mal olor.



CIUDADO DEL FILTRO

3. Montaje del filtro y sustitución

Los filtros se deben volver a instalar en el sentido inverso a su extracción.

- ① Introduzca el nuevo filtro antimicrobiano True HEPA **3** (*trasero*) y el nuevo filtro de carbón activo CD **2** (*en medio*)

- Retire el plástico protector de los filtros nuevos. El funcionamiento de la unidad sin haber retirado el plástico de los filtros puede provocar un ruido anormal, deformación o incendio por sobrecalentamiento.

- 3** filtro antimicrobiano True HEPA
- 2** filtro de carbón activo CD

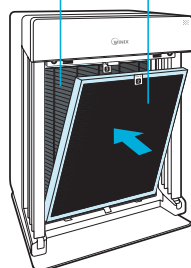

- ② Introduzca el prefiltro **1** (*delante*).

- Para instalar el prefiltro, introduzca las pestañas inferiores en las ranuras en ambos lados de la parte inferior de la unidad, e incline hacia arriba para introducir las pestañas superiores en las ranuras de la parte superior, hasta oír un clic indicando que están en su sitio.

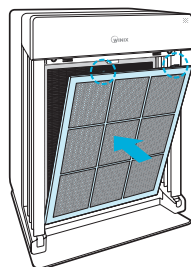

- ③ Vuelva a colocar el panel frontal, introduciendo la pestaña en la esquina inferior en la base de la unidad y rotando, a continuación, el panel hacia arriba hacia la parte superior de la unidad hasta que las pestañas se cierran magnéticamente.

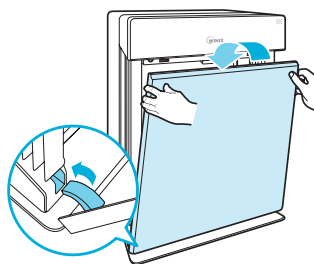



CIUDADO DEL SENSOR INTELIGENTE

- ④ Después de reemplazar los filtros, encienda el unidad. Una vez que la unidad en funcionamiento, pulse y mantenga pulsado el botón RESET durante 5 segundos.



4. Limpieza del sensor de polvo

Para que el sensor de polvo, que detecta el polvo en suspensión y las partículas ultrafinas, funcione óptimamente, límpielo cada dos meses. Límpielo con más frecuencia si la unidad funciona en lugares con mucho polvo.

- ① Abra la cubierta del sensor de polvo.

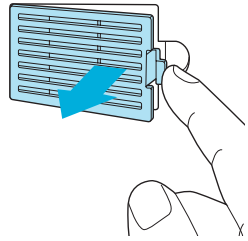

- ② Limpie la lente y la zona de entrada del sensor con un paño de algodón húmedo.

- La zona del sensor solo se debe limpiar con agua. No use sustancias volátiles, como alcohol o acetona.

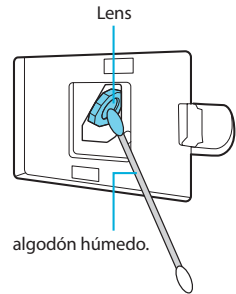

- ③ Seque cualquier humedad restante con un bastoncillo de algodón.

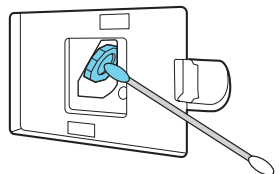



LIMPIEZA

④ Abra la cubierta del sensor de polvo.

- La cubierta del sensor de polvo se puede limpiar con una aspiradora.

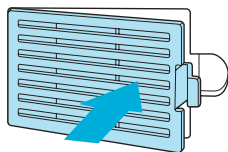

5. Limpieza del exterior y del interior

■ Limpieza del exterior

Limpie con un paño suave y húmedo utilizando agua templada. Seque luego con un paño seco y limpio.

- Para un rendimiento óptimo, limpie el panel frontal 1 a 2 veces al mes.

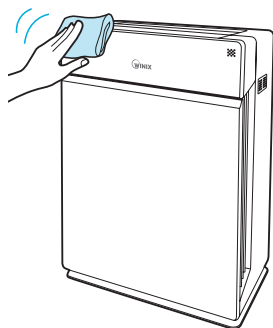

■ Limpieza del interior

Abra el panel frontal y limpie el interior con una aspiradora.

- Para un rendimiento óptimo, limpie el interior 1 a 2 veces al mes.

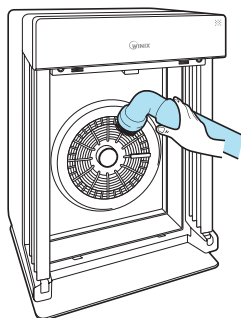



NOTICE

- ▶ Antes de limpiar la unidad, deberá desconectar siempre el cable eléctrico y esperar a que la unidad se haya enfriado
- ▶ No desmonte, ni repare, ni modifique la unidad bajo ningún concepto
- ▶ No utilice sprays inflamables ni líquidos detergentes
- ▶ Procure que los menores no limpien la unidad ni realicen tareas de mantenimiento en la misma
- ▶ Antes de realizar tareas de limpieza o mantenimiento, asegúrese de que la unidad está apagada y desconectada



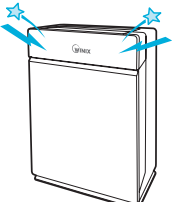

PREGUNTAS FRECUENTES

Problema	Control / Medidas a tomar
<p>No se enciende de ninguna manera.</p> 	<ul style="list-style-type: none"> ▶ ¿Se ha producido un corte de electricidad? Compruebe si otras luces y equipos eléctricos funcionan y vuélvalo a intentar.
<p>No funciona en modo Auto.</p> 	<ul style="list-style-type: none"> ▶ ¿Se ha seleccionado el modo Auto? Pulse el botón Modo hasta que se haya seleccionado el modo Auto. ▶ ¿El sensor está bloqueado o sucio? Limpie el sensor con una aspiradora, véase la página 65.
<p>La unidad vibra y hace mucho ruido.</p> 	<ul style="list-style-type: none"> ▶ ¿Está situada sobre una superficie irregular? Coloque la unidad sobre una zona dura y lisa del suelo.

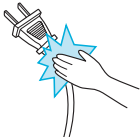
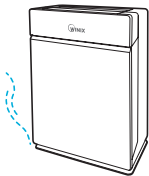

PREGUNTAS FRECUENTES

Problema	Control / Medidas a tomar
<p>El enchufe y la toma de corriente se calientan demasiado.</p> 	<p>▶ ¿Está bien conectado el enchufe? Asegúrese de que el enchufe está bien conectado a la toma.</p>
<p>Huele raro.</p> 	<p>▶ ¿La unidad se utiliza en un lugar con mucho humo, polvo u olores?</p> <ul style="list-style-type: none">• Limpie las entradas de aire en la parte frontal de la unidad y limpie el prefiltro.• Contacte con el servicio de atención al cliente para confirmar la causa exacta.• Sustituya el filtro de carbón activo CD y el filtro antimicrobiano True HEPA.
<p>El producto no purifica bien el aire.</p> 	<p>▶ ¿El indicador de control del filtro está encendido? Sustituya los filtros tal y como se recomienda.</p>



ESPECIFICACIONES DE LA UNIDAD

Nombre del modelo	HR950, HR951
Voltaje	AC120V, 60Hz
Potencia	90W
Recinto, capacidad en metros cuadrados	400 sq. ft.
Peso	18.7 lbs
Dimensiones	16.3in(W) x 9.6in(D) x 23.6in(H)
Filtro de sustitución	Filtro J / Artículo: 117130
Prefiltro	Parte: 4521-0010-00

✘ El exterior, el diseño y las especificaciones del producto se pueden cambiar, sin previo aviso, para mejorar el rendimiento del producto

Advertencia: Los cambios o modificaciones realizados en esta unidad y no aprobados explícitamente por la parte responsable del cumplimiento, puede anular la capacidad del usuario para operar el equipo.

Atención: El equipo se ha sometido a ensayos y se ha demostrado que cumple los límites de un dispositivo digital clase B, conforme el apartado 15 de las normas FCC (comisión federal estadounidense de comunicaciones). Estos límites se han establecido para ofrecer una protección razonable frente a la interferencia negativa en una instalación doméstica. Este equipo genera, utiliza y puede irradiar una energía de radiofrecuencia y, si no se instala y usa conforme las instrucciones, puede interferir negativamente en las comunicaciones de radio. Sin embargo, no existen garantías de que no se produzca una interferencia en una instalación en concreto. Si este equipo provoca una interferencia negativa en la recepción de radio o televisión, algo que se determina apagando y encendido el mismo, se recomienda al usuario que corrija la interferencia mediante una de las medidas siguientes.

- Volver a orientar o colocar la antena de recepción.
- Aumentar la distancia de separación entre el equipo y el receptor.
- Conectar el equipo a una toma de un circuito distinto al cual está conectado el receptor.
- Solicitar ayuda al distribuidor o a un técnico de radio/televisión con experiencia.

Cet appareil est conforme à la norme canadienne des dispositifs de radiocommunication de faible puissance exempts de licence. Son fonctionnement est soumis aux deux conditions suivantes:

- Cet appareil peut provoquer des interférences ; et
- Cet appareil peut accepter toute interférence, y compris les interférences susceptibles de provoquer un fonctionnement préjudiciable de l'appareil.

INSTRUCCIONES DE SEGURIDAD

Gracias por comprar un purificador de aire Winix. Este producto solo es para uso doméstico.

PRECAUCIONES IMPORTANTES AL UTILIZAR SU PURIFICADOR DE AIRE

ADVERTENCIA: Para disminuir el riesgo de choque eléctrico, cortocircuito o incendio, siga las instrucciones de este manual.

- No repare o modifique la unidad, salvo lo explícitamente recomendado en este manual. Todas las reparaciones deben ser realizadas por un técnico debidamente cualificado.
- El enchufe de esta unidad está polarizado con una clavija más ancha que la otra. No ejerza fuerza al introducir el enchufe en la toma de corriente. No modifique el enchufe bajo ningún concepto. Si el enchufe no entra en la toma de corriente, dele la vuelta. Si aún así no entra, póngase en contacto con un técnico cualificado para que instale un enchufe adecuado.
- No utilice la unidad, si el cable eléctrico o el enchufe está dañado o la toma de pared está suelta.
- Solo debe usar CA 120V.
- No dañe, rompa, doble con fuerza, tire, gire, agrupe, recubra ni pinche el cable eléctrico, ni coloque objetos pesados encima del mismo.
- Retire periódicamente el polvo del enchufe. De este modo, se reduce el riesgo de choque por acumulación de humedad.
- Si el enchufe está dañado, deberá ser sustituido por el fabricante o por un técnico cualificado.
- Antes de limpiar la unidad, saque el enchufe de la toma de corriente. Al extraer el enchufe, deberá sujetar el propio enchufe y no el cable.
- Saque el enchufe de la toma de corriente cuando la unidad no esté siendo usada.
- No manipule el enchufe con las manos mojadas
- No ponga en funcionamiento la unidad cuando utilice insecticidas de interior que generan humo.
- No limpie la unidad con benceno o disolvente. No aplique insecticidas sobre la unidad.
- La unidad no se debe utilizar en recintos húmedos o donde puede mojarse, como los cuartos de baño.

- No introduzca los dedos u objetos extraños en las entradas o salidas de aire.
- La unidad no se debe utilizar en la proximidad de gases inflamables. No utilizar cerca de cigarrillos, incienso u otros artículos que produzcan chispas.
- La unidad no elimina el monóxido de carbono emitido por los aparatos de calefacción u otras fuentes.

PRECAUCIONES IMPORTANTES AL UTILIZAR SU PURIFICADOR DE AIRE

- No se deben bloquear los orificios de entrada o salida.
- No utilizar la unidad cerca de objetos calientes, como una estufa.
- La unidad no se debe utilizar en lugares en los que pueda entrar en contacto con vapor.
- La unidad no se debe utilizar de lado.
- Mantenga la unidad alejada de productos que generan residuos aceitosos, como una freidora.
- La unidad no se debe limpiar con detergentes.
- No operar la unidad sin filtro.
- No limpie el filtro True HEPA o el de carbón activo CD, ni los vuelva a utilizar.
- Para transportar la unidad, sujétela por el asa de la parte trasera.
- No la sujete por el panel frontal.

ADVERTENCIA

Este producto contiene sustancias químicas que, según el Estado de California, provocan cáncer y defectos congénitos u otros daños reproductivos.

PÁGINA DE GARANTÍA DEL PRODUCTO

Las condiciones de la garantía son las siguientes.

1. Este producto se ha fabricado bajo un control de calidad e inspecciones estrictos.
2. La garantía queda anulada si el defecto del producto es el resultado de negligencia o uso inadecuado por parte del consumidor. Durante el periodo de garantía también se puede incurrir en gastos de envío y servicio.
3. Al entregar el producto para su servicio, se deberá presentar la garantía.
4. Guarde la garantía en un lugar seguro, ya que no se puede volver a emitir.
5. Esta garantía solo es válida en EE.UU. y Canadá.

Nombre del producto	Purificador de aire	
Nombre del modelo	HR950, 951	
Fecha de adquisición		
Periodo de garantía	Dos (2) años	
Lugar de adquisición		
Tel. lugar de adquisición		
Cliente	Domicilio	
	Nombre	
	Tel.	

※ Asegúrese de rellenar la información anterior después de la compra.



Developed in partnership with
Drexel University
(Philadelphia, PA, USA)



Independently Tested.
Consumer Trusted.

160201 Rev.A

○ **Contacto para
preguntas relacionadas
con el producto y
atención al cliente**

To expedite service, please specify the model name and number, the nature of the problem, your contact information, and your address.

- Dedicated Call Center : ☎(877) 699-4649
- Website : www.winixamerica.com