

RP44476▲
 Handle w/Set Screw & Button
 Manija con Tornillo de Ajuste
 y Botón
 Manette avec Vis de Calage
 et Bouton

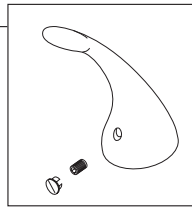

RP13708
 Wrench
 Llave
 Clé

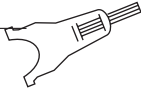

RP77763▲
 Repair Kit
 Equipo/Herramientas para reparaciones
 Kit de réparation

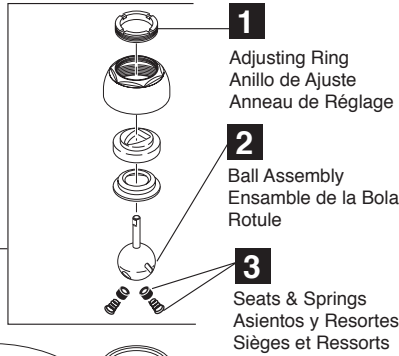

1
 Adjusting Ring
 Anillo de Ajuste
 Anneau de Réglage

2
 Ball Assembly
 Ensamble de la Bola
 Rotule

3
 Seats & Springs
 Asientos y Resorts
 Sièges et Ressorts

6
RP61893
 Aerator
 Aireador
 Aérateur

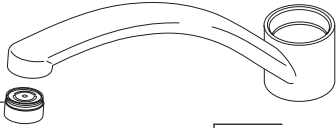

RP44124
 Diverter Assembly, O-Rings
 & Slip Ring
 Ensamble del Desviador,
 Anillos "O" y
 Anillo de Frotamiento
 Dérivation, Joints Toriques et
 Anneau de
 Friction

5
 Diverter Assembly
 Ensamble del Desviador
 Dérivation

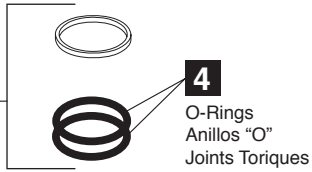

4
 O-Rings
 Anillos "O"
 Joints Toriques

RP41667
 Locknuts
 Contratueras
 Écrous de Blocage

RP5404
 Coupling Nuts
 Tuercas de Acoplamiento
 Écrous de Raccordement

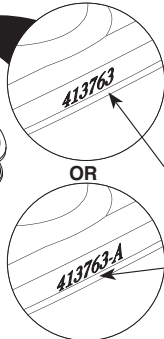
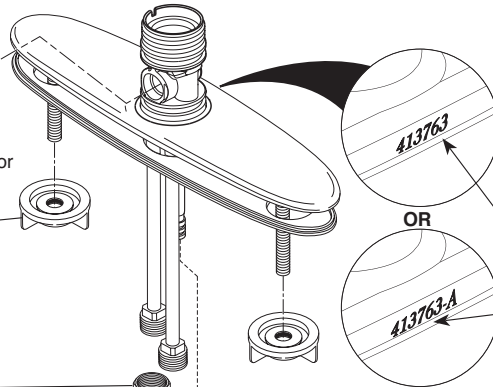

Model/Modelo/Modèle
 B1310LF / B3310LF / B4410LF
 Series/Series/Seria

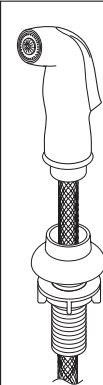

Order this RP number if your faucet code is "413763".
 Pida este número del RP si el código de su llave es "413763".
 Commandez ce nombre de RP si le code de votre robinet est «413763».

RP44125▲
 Spray, Hose Assembly & Spray Support
 Ensamble de la Rociador, Manguera y Soporte
 Douchette, Tuyau Souple et Support

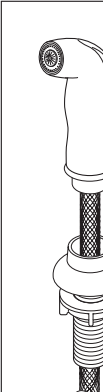

Order this RP number if your faucet code is "413763-A".
 Pida este número del RP si el código de su llave es "413763-A".
 Commandez ce nombre de RP si le code de votre robinet est «413763-A».

RP54807▲
 Spray, Hose Assembly & Spray Support
 Ensamble de la Rociador, Manguera y Soporte
 Douchette, Tuyau Souple et Support

The faucet code is found on the back of the escutcheon.
 El código del llave se encuentra en la parte posterior del escudo.
 Le code du robinet est trouvé sur le dos du cache.

Order this RP number if your faucet code is "413763-A".
 Pida este número del RP si el código de su llave es "413763-A".
 Commandez ce nombre de RP si le code de votre robinet est «413763-A».

RP60121
 Blocks & O-Rings
 Bloques y Aros-O
 Blocs de fixation et joints toriques

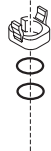

Order this RP number if your faucet code is "413763-A".
 Pida este número del RP si el código de su llave es "413763-A".
 Commandez ce nombre de RP si le code de votre robinet est «413763-A».

RP54809
 Locknuts
 Contratueras
 Écrous de Blocage

Order this RP number if your faucet code is "413763".
 Pida este número del RP si el código de su llave es "413763".
 Commandez ce nombre de RP si le code de votre robinet est «413763».

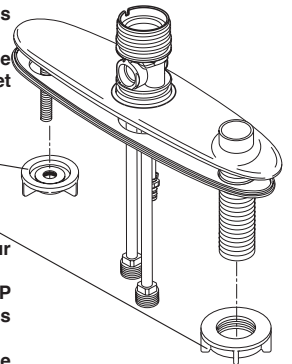

RP41665 **RP41667**
 Locknuts Locknuts
 Contratueras Contratueras
 Écrous de Blocage Écrous de Blocage

▲ Specify Finish
 Especificque el Acabado
 Précisez le Fini