



# OWNER'S MANUAL

## 7-1/2" Electric Lawn Edger

Copyright All Rights Reserved.

Model ED70012S

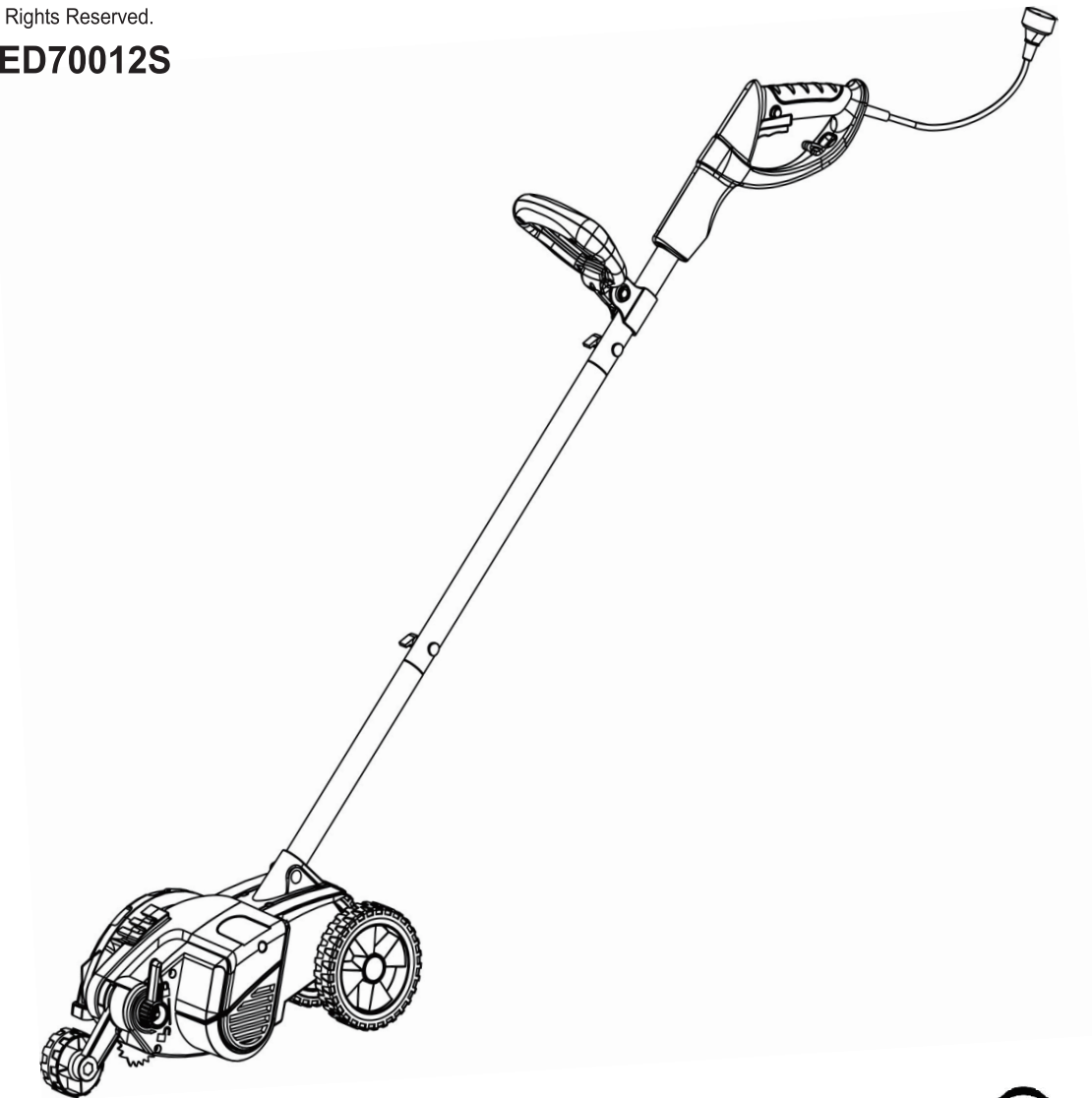

This product has been engineered and manufactured to our high standard for dependability, ease of operation, and operator safety. Properly cared for, it will give you years of rugged, trouble-free performance.



**WARNING:** To reduce the risk of injury, the user must read and understand the owner's manual before using this product.

Thank you for your purchase.

**DO NOT RETURN THIS PRODUCT TO THE STORE. OPERATING, ASSEMBLY, PARTS, SERVICE QUESTIONS? GO TO [SCOTTS.AMERICANLAWNMOWER.COM](http://SCOTTS.AMERICANLAWNMOWER.COM) OR CALL 1-800-618-7474. BETWEEN 8 AM - 5 PM EST, MONDAY-FRIDAY FOR ASSISTANCE.**

**SAVE THIS MANUAL FOR FUTURE REFERENCE**



## IMPORTANT SAFETY WARNINGS



**TO REDUCE RISK OF INJURY:** Before any use be sure everyone using this product reads and understands all safety instructions and other information contained in this manual.

Save these instructions and review frequently prior to use and in instructing others.



**WARNING:** When using electric appliances, basic safety precautions should always be followed to reduce risk of fire, electric shock, and personal injury, including the following:

### READ ALL INSTRUCTIONS

## GENERAL SAFETY

Read the operator's manual carefully. Be thoroughly familiar with the controls and the proper use of the equipment. Know how to stop the lawn edger and disengage the controls quickly.

**CHECK FOR DAMAGED PARTS** - Before further use of the edger, a guard or other part that is damaged should be carefully checked to determine that it will operate properly and perform its intended function. Check for alignment of moving parts, binding of moving parts, breakage of parts, mounting and any other condition that may affect its operation. Any part that is damaged should be properly repaired or replaced. For assistance call our customer service help line at 1-800-618-7474.

**AVOID DANGEROUS ENVIRONMENTS** - Don't use this product in damp or wet locations. Do not operate this product in gaseous or explosive atmospheres. Motors in these products may spark, and the sparks might ignite fumes.

Do not allow children or untrained individuals to use the lawn edger.

Clear the work area before each use. Remove all objects such as rocks, broken glass, nails, wire, or string which can be thrown or become entangled in the edger blade.

**USE SAFETY GLASSES** - Wear safety glasses with side shields or goggles that are marked to comply with ANSI Z87.1 standard when operating this product.

**DRESS PROPERLY**- Don't wear loose clothing or jewelry and wear protective hair covering to contain long hair. They can be caught in moving parts. Use of rubber gloves and sturdy, nonskid footwear is recommended when working outdoors.

Do not operate the lawn edger when barefoot or wearing open sandals. Always wear safety footwear and pants or slacks that cover your legs.

Always operate the lawn edger from a position to the left of the handle when viewed from the rear.

**KEEP CHILDREN AWAY** - All visitors, children and pets should stay at least 50 ft. away from the work area.

**STAY ALERT** - Watch what you are doing and use common sense. Do not use the lawn edger when you are tired or under the influence of drugs, alcohol or medications.

**LIGHTING** - Only operate the lawn edger in daylight or good artificial light.

Keep firm footing and balance at all times. **DON'T OVERREACH.** Overreaching can result in loss of balance or exposure to the cutting blade. Keep all parts of your body away from any moving part.



**DANGER:** Rotating cutting blade.

Keep both hands on the handles when blade is rotating.

Keep hands and feet away from the cutting area.

Do not attempt to remove cut material or hold material to be cut when motor is running or when cutting blade is moving.

Make sure the unit is unplugged when clearing jammed material from the cutting blade.

Keep guards in place.

Keep the blade area clean. Replace dull blades as needed.

Before landscaping or trenching, check for buried electrical cables.



**CAUTION:** Cutting blade coasts after edger is turned off.

Unplug the lawn edger before making any adjustments or repairs. Wear protective equipment and observe all safety instructions. After the lawn edger is turned off, make sure the cutting blade has stopped before setting the unit down.

Inspect the lawn edger before each use for damage or loose fasteners. Make sure all fasteners are secure and replace any damaged parts before use.

Do not, under any circumstance, use an attachment or accessory on the product which was not provided with the product or identified as appropriate for use with this product in the operator's manual.

Do not operate this product in the rain.



## GENERAL SAFETY

If the lawn edger vibrates abnormally, immediately stop the motor and check for the cause. Abnormal vibration is generally a warning of trouble.

Before cleaning, repairing, or inspecting, shut off the motor and make sure all moving parts have stopped. Service on the product must be performed by qualified individuals only. Service or maintenance performed by unqualified personnel could result in injury to the user or damage to the product.

**WARNING:** To avoid electric shock use only identical replacement parts when servicing a tool with double insulation. Use of unauthorized parts may create a risk of serious injury to the user or damage to the product.

**POLARIZED PLUGS-**To reduce the risk of electric shock, this product has a polarized plug (one blade is wider than the other) and will require the use of a polarized extension cord. The plug will fit into a polarized extension cord only one way. If the plug does not fit fully into the extension cord, reverse the plug. If it still does not fit, obtain a correct, polarized extension cord. A polarized extension cord will require the use of a polarized wall outlet. This plug will fit into the polarized wall outlet only one way. If the extension cord does not fit fully into the wall outlet, reverse the plug. If the plug still does not fit, contact a qualified electrician to install a proper wall outlet. Do not change the plug on the tool or the extension cord in any way.

Avoid body contact with grounded surfaces such as pipes, radiators, ranges, and refrigerators. There is an increased risk of electric shock if your body is grounded.

**WARNING:** To avoid electric shock do not use in wet or damp areas or expose to rain. Water entering a power tool will increase the risk of electric shock.

**WARNING:** Keep all connections dry and off the ground. Do not touch the plug with wet hands.

**WARNING:** Use outdoor extension cords marked SW-A, SOW-A, STW-A, STOW-A, SJW-A, SJTW-A, or SJTOWA. These cords are rated for outdoor use and reduce the risk of electric shock.

**STORE IDLE UNIT INDOORS-**When not in use, the edger should be stored indoors in a dry and high or locked up area out of reach of children.

Turn off lawn edger before unplugging.

Do not use the edger if the switch does not turn it on or off. Any tool that cannot be controlled with the switch is dangerous and must be repaired.

Do not use the edger if it has been left outdoors or dropped in water.

Do not leave the tool unattended when it is plugged in. Unplug from the power source when not in use, before servicing, changing accessories, and before storing the tool. Such preventative safety measures reduce the risk of starting the tool accidentally.

**DON'T ABUSE CORD -** Never carry this product by the cord or yank the cord to disconnect from the receptacle. Keep cord from heat, oil, and sharp edges. Keep the cord away from the cutting blade.

For household use only.

**GROUND FAULT CIRCUIT INTERRUPTER (GFCI)** protection should be provided on the circuit or outlet to be used for the edger. Receptacles are available having built-in GFCI protection and may be used.

**Avoid Unintentional Starting -** Don't carry plugged in edger with your finger on the switch. Be sure switch is off when plugging in.

Don't grasp the exposed cutting blade when picking up or holding the edger.

Don't Force Edger - It will do the job better and with less likelihood of a risk of injury at the rate for which it was designed.

**Maintain Edger with Care -** Keep sharp cutting edge clean for best performance and to reduce the risk of injury. Follow instructions for lubricating and changing accessories. Inspect edger cord periodically, and if damaged, have it repaired by a qualified individual.

Keep handles dry, clean, and free from oil and grease.

Do not use the edger for any job except that for which it is intended.

**EXTENSION CORD.** Make sure your extension cord is in good condition. When using an extension cord be sure it is heavy enough to carry the current your product will draw. An undersized extension cord will cause a drop in line voltage resulting in loss of power and overheating. The following table shows the correct size to use.

Volts	Minimum Gage for Cord Sets			
	Total Length of cord in Feet			
120V	0-25	26-50	51-100	101-150
	(0-7.6m)	(7.6-15.2m)	(15.2-30.4m)	(30.4-45.7m)
240V	0-50	51-100	101-200	201-300
	(0-15.2m)	(15.2-30.4m)	(30.4-60.9m)	(60.9-91.4m)
Ampere Rating		American wire Gage		
More Than	Not More Than			
0 - 6	18	16	16	14
6 - 10	18	16	14	12
10 - 12	16	16	14	12
12 - 16	14	12	Not Recommended	

It is possible to tie two extension cords together in a knot to prevent them from becoming disconnected during use. Make the knot as shown, then connect the plug end of the power cord into the receptacle end of the extension cord.



## GENERAL SAFETY

Be aware of the extension cord while operating the edger. Be careful not to trip on the cord. Always keep the cord away from the cutting blade.

 **DOUBLE INSULATION** – The lawn edger has double insulation. This means that all external metal parts are insulated from the electrical supply. This is achieved by introducing an insulation layer between electrical and mechanical parts. The double insulation guarantees you the greatest possible safety. No grounding means is provided on a double insulated appliance, nor should a means for grounding be added.

 **WARNING:** To avoid electric shock use only identical replacement parts when servicing a tool with double insulation. Servicing a double insulated appliance requires extreme care and knowledge of the system and should be done only by a qualified technician.

Be sure all guards are properly and securely attached.

 **CAUTION:** Replace dull or worn blade; do not attempt to sharpen. Failure to heed this warning could result in excessive vibration causing serious personal injury or property damage.

Use this edger for edging along sidewalks, driveways, and flower beds. Do not use for any other purpose.

Do not use the edger on or near graveled surfaces.

If the edger strikes any type of foreign object, stop the edger, disconnect from the power supply and inspect for damage. Repair or replace any damaged part before any further use of the edger.

Inspect the area you are edging for uneven sidewalks, holes in the terrain, and other hazardous conditions. Objects can break off and become dangerous projectiles. Always push the edger slowly over rough ground.

Never direct discharged material toward bystanders. Do not direct the discharge towards people or areas where property can be damaged. Keep children, pets and others away from the work area.

Do not attempt to remove cut material or hold material to be cut when the motor is running or while the cutting blade is moving. Always stop the edger and disconnect from the power supply before attempting to remove any obstruction caught or jammed in the blade or when making adjustments.

Always keep your right hand on the rear handle and your left hand on the auxiliary handle when the blade is rotating.

Never stand or have any part of your body in line with the path of the edger blade.

A coasting blade can cause injury while it continues to spin after the motor is stopped or trigger is released. Maintain proper control until the blade has completely stopped rotating.

 **WARNING: California Proposition 65 Warning:**  
This product contains chemicals known to the State of California to cause cancer, birth defects or other reproductive harm.

 **WARNING:** Some dust and debris created by the use of this tool could contain chemicals known to the State of California to cause cancer and birth defects or other reproductive harm. Some examples of these chemicals are:

- chemicals in fertilizers
- compounds in insecticides, herbicides, and pesticides
- arsenic and chromium from chemically treated lumber

Your risk from exposure to these chemicals varies, depending on how often you do this type of work. To reduce your exposure, work in a well ventilated area and with approved safety equipment such as dust masks that are specially designed to filter out microscopic particles.

 **WARNING:** Cancer and Reproductive Harm - [www.P65Warnings.ca.gov](http://www.P65Warnings.ca.gov).

### CHILD SAFETY:

Tragic accidents can occur if the operator is not aware of the presence of children.

Keep children out of the work area and under the watchful care of a responsible adult.

Do not allow children to operate the edger.

Stay alert, and turn the edger off if a child or any other person enters the work area.

Look behind and downward for small children before and while moving backwards.

Use extreme care when approaching blind corners, doorways, shrubs, trees, or other objects that may obscure your view of a child who may run into the path of the edger.

## PRODUCT SPECIFICATIONS

Model: ED70012S

Power supply voltage: 120V-60HZ  
 Power consumption: 11 Amp  
 Blade diameter: 7.7 inch (195 mm)  
 3 cutting settings: 1 inch / 1.25 inch / 1.5 inch  
 Speed: 4700 RPM  
 Weight: 14 pounds

#	Description	Qty
1	Power Cord	1
2	Safety lock button	1
3	Trigger	1
4	Upper handle	1
5	Auxiliary handle	1
6	Wing nuts	2
7	Rear wheel	2
8	Base	1
9	Motor housing	1
10	Lock nut M10	1
11	Spacer	2
12	Blade	1
13	ST4.2X30 screws	3
14	Blade guard	1
15	Front wheel	1
16	Depth adjustment knob	1
17	Curved head bolt(M6X50)	2
18	ST4.2X20 screws	4

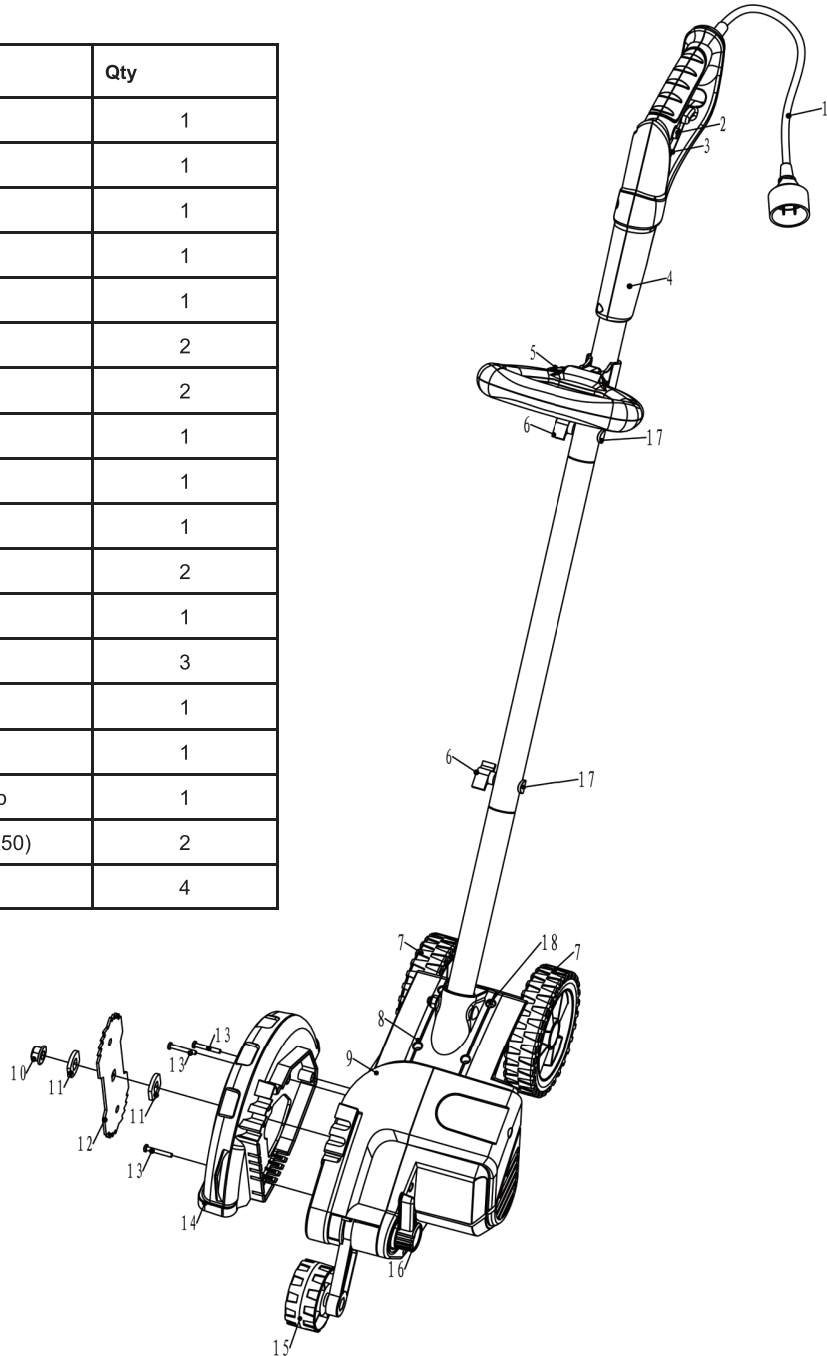

# ASSEMBLY

## UNPACKING

The edger must be assembled before use. When removed from the box, the handle sections are connected by an electrical cord and must be assembled.

Carefully remove everything from the box. Make sure that all items listed in the packing list are included.

Do not discard the packing material until you have carefully inspected and satisfactorily operated the edger

## PACKING LIST

- 1 Edger
- 1 Auxiliary handle
- 2 Wingnuts and M6X50 curved head bolts for upper handle tube and lower handle tube
- 1 Knob and M6X45 bolt for auxiliary handle
- 4 ST4.2X20 Self-tapping screw
- 1 Manual

## Assembling the Pole Handle

- Remove protective packing material from tube ends and discard.
- Assemble the top handle to the middle handle section with the label facing up.
- Slide upper handle tube down onto the middle handle tube so that the holes are aligned. There are two positions available on both upper handle tube and lower handle tube for adjustment to your preferred height setting. Ensure the power cable moves smoothly down into the middle handle tube while assembling.
- Fasten handle tubes together with curved head M6\*50 bolt and wingnut as shown in illustration (b). Note that when you first insert the bolt it may be necessary to wiggle it carefully to get it past the jacketed wire inside the tube.
- Repeat this process to attach the middle handle tube to the lower handle tube. See illustration (c).



**CAUTION: NEVER use a sharp object to move the jacketed wires out of the way.**

**WARNING:** Failure to lock handle tubes as directed above could result in serious injury or death.

## Assembling The Auxiliary Handle

- The edger must be assembled before use. When removed from the box, the auxiliary handle is disassembled.
- Position auxiliary handle into the bracket as shown in illustration (a), making sure the holes are aligned.
- Insert M6X45 bolt through the hex shaped recess in the bracket and secure with handle knob.
- Adjust handle to the desired angle, then fully tighten.

## Assembling The Pole To The Edger Body

- Insert the male plug from the lower handle into the female plug on the body of edger as shown in illustration (d).
- Place the base at the bottom of the handle onto the body and secure with the (4) screws provided.

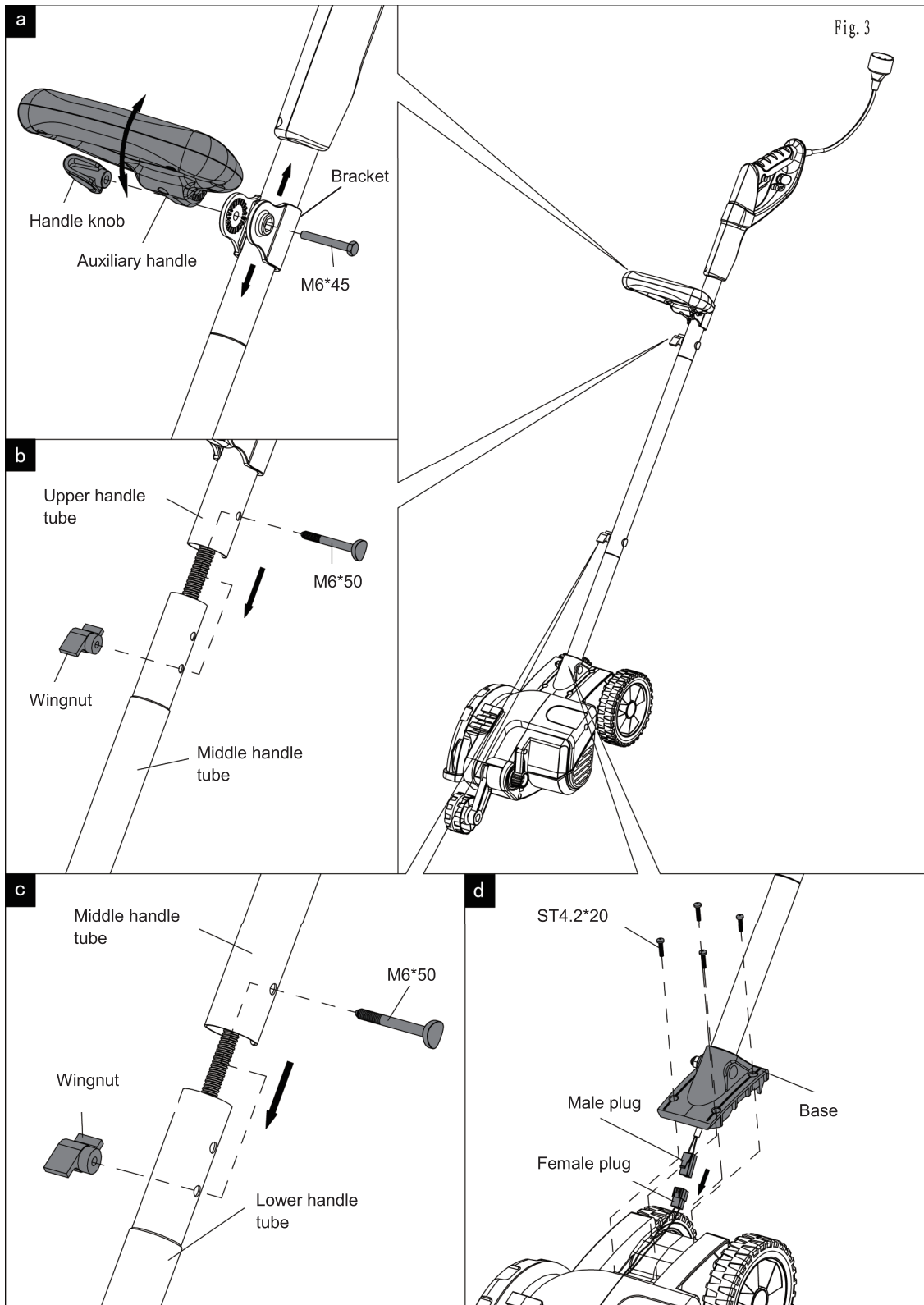

## OPERATING

Before starting the edger, line up the tool so the blade cut line indicator is aligned with the edge of the paved surface. Both rear wheels should be on the paved surface when edging.

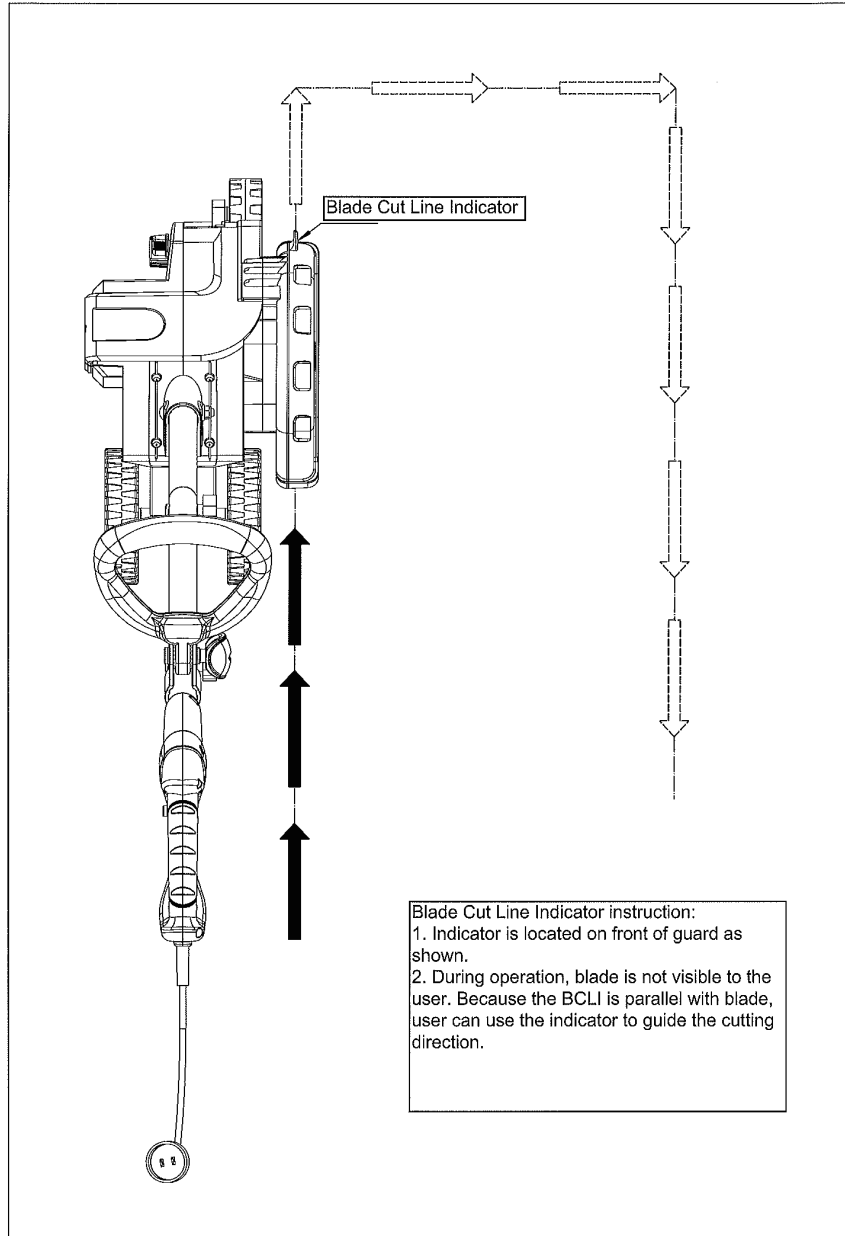

### CUT DEPTH ADJUSTMENT

 **DANGER: UNPLUG TOOL! WAIT FOR BLADE TO COME TO COMPLETE STOP**

The front wheel can be adjusted to allow a deeper or shallower cut, and to increase the life of the blade. Change the cut depth from the shipping position to your desired depth by:

1. Wait for blade to come to complete stop!
2. UNPLUG TOOL!
3. Rotate the Depth Adjustment Lever.
4. Adjust wheel depth to one of three positions.

- NOTE: Recommend 1 in. depth for edging.**
5. Release Depth Adjustment Lever to lock position.

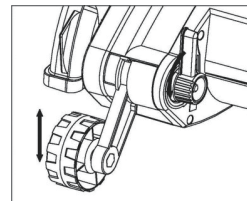



## OPERATING

### TO TURN THE EDGER ON

Your lawn edger is equipped with a safety lock off button to prevent accidental operation of the tool.

To start the lawn edger, depress the safety lock button (2) and pull the trigger (3) firmly.

Release the safety lock button when motor is engaged. Continue to pull the trigger to maintain power to the unit. To stop the lawn edger, release the trigger.

Ensure when starting the lawn edger that the blade is not in contact with any surface.

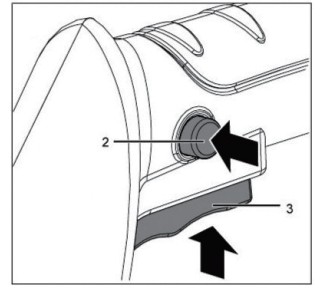

To avoid kickback of edger, tilt the handle down so the blade is above the ground surface. Slowly lift handle to lower the blade, finding the edge of the paved surface and start edging. Then move the tool forward slowly along edge of paved surface. During edging some sparks may be generated from hitting stones. This is normal. For electrical safety and to prevent clogging of the blade guard, do not attempt to edge when the grass or soil is wet or damp. If blade guard becomes clogged, release trigger, wait for blade to come to complete stop. **UNPLUG TOOL!** Remove clogged material with a stick. Do not attempt to unclog the blade guard by tapping the tool on the ground. This can damage the unit. Keep hands clear of blade when cleaning as the blade will wear to a sharp point during edging.

### Cord routing

Always make sure that you route the cord away from the work area to prevent it from coming near the blade of the lawn edger. Lay your cable route before starting work.

Start your lawn edger at the point nearest to the electrical socket, and then move away while working. This will mean that the cord will be pulled through the area that has already been cut, thereby keeping it out of danger of being cut through by the blade.

### Cord Restraint

Your lawn edger has a cord retainer to prevent the power cords from being disconnected.

It is recommended the cord retainer is used as follows: Approx. one (1) foot (300mm) from the end of the extension cord, form a tight loop in the extension cord, and feed the loop through the square hole beneath the handle.

Place the loop over the retainer hook in the handle to prevent the cord from pulling back through the square hole. Gently pull the cord to ensure it is firmly retained.

### Changing the Blade

**WARNING:** Before performing any maintenance or adjustments ensure the power cord has been totally disconnected from the main power supply.

1. Lay edger on its side with the blade facing up.
2. Remove the lock nut, spacer and the blade. Ensure the shaft and inner spacer are free of any dirt, etc.
3. Install the new blade and spacer. Install the lock nut and tighten firmly.
4. After the blade is secure, rotate the blade by hand to ensure the blade is not making contact with any components of the edger.

### Cleaning

**CAUTION:** Use only mild soap and a damp cloth to clean the lawn edger.

Never allow any liquid to get inside the lawn edger. Never immerse any part of the lawn edger into a liquid.

### BLADE

**DANGER: UNPLUG TOOL! WAIT FOR BLADE TO COME TO COMPLETE STOP**

The blade, two spacers and hex head nut with conical washer should be attached to your edger in the order shown. Please check that the blade has been properly mounted before using your edger. When the blade wears to the small hole at each end of the blade it will give only 1/4 in. depth of cut and should be replaced.

**Tip: To increase blade life, keep initial cutting depth at minimum and increase depth setting as blade wears.**

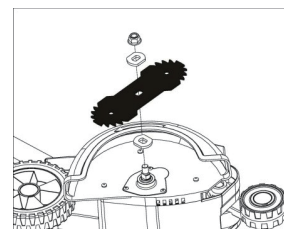

## OPERATING

**NOTE:** The edger is a major appliance and should not be operated simultaneously with other major appliance on the same household circuit. For the first edging each season, it is best to move forward slowly because grass is thickest then. Subsequent edging will be completed more rapidly. If the tool slows down, back it up an inch or two until the blade comes up to normal speed. Do not attempt to edge when the grass or soil is wet or moist, for electrical safety and to prevent clogging of the blade chamber. If you must edge under conditions that cause the blade chamber to become clogged, release trigger, wait for blade to come to complete stop! UNPLUG TOOL! Open door and remove clogged material with a stick. To continue to operate the tool in a clogged condition will seriously overload the motor.

 **CAUTION:** Do not attempt to unclog the blade guard by dropping or tapping the tool on the ground. This can damage the unit. Keep hands clear of blade when cleaning as it will wear to a very sharp point during edging.

## STORAGE

 **WARNING:** Be sure lawn edger is unplugged.

 **CAUTION:** Do not hang edger on switch trigger or power cord.

**Note:** Do not store the tool on or adjacent to fertilizers or chemicals. Such storage can cause rapid corrosion.

### PREVENTING CORROSION

Fertilizers and other garden chemicals contain agents that greatly accelerate the corrosion of metals. If you use the tool in areas where fertilizers or chemicals have been used, the tool should be cleaned immediately afterwards. Wipe all exposed parts with a damp cloth. You may lubricate only metal parts with a light petroleum based oil. When cleaning, DO NOT immerse tool in water or squirt it with a hose.

TROUBLESHOOTING		
Problem	Possible Cause	Possible Solution
Unit will not start	Cord not plugged in.	Plug tool into a working outlet.
	Circuit fuse is blown.	Replace circuit fuse. (If the product repeatedly causes the circuit fuse to blow, discontinue use immediately and have it serviced.
	Circuit breaker is tripped	Reset circuit breaker. (If the product repeatedly causes the circuit breaker to trip, discontinue use immediately and have it serviced)
	Cord or switch is damaged	Have cord or switch replaced.

**PARTS AND SERVICE**

For parts or service, please call 1-800-618-7474 or visit us online at [scotts.americanlawnmower.com](http://scotts.americanlawnmower.com). Be sure to provide all relevant information when you call or visit.

**REPAIR PARTS (KITS/ ITEMS)**

The model number of this tool is found on a plate or label attached to the housing. Please record the serial number in the space provided below.

**MODEL NUMBER** ED70012S

**SERIAL NUMBER** \_\_\_\_\_

**Always mention the model number when ordering kits/items for this tool.**

No.	Kit/ Item Number	Description
1	ED-BK	Blade & hardware
2	ED-HHK	Handle hardware kit
3	ED-WK	Wheels & hardware

**CALL US FIRST**

Call us first with questions about operating or maintaining your Electric Lawn Edger at 1-800-618-7474 between 8:00 a.m. - 5:00 p.m. Eastern Standard Time, or get assistance on [scotts.americanlawnmower.com](http://scotts.americanlawnmower.com).



# OWNER'S MANUAL

## ED70012S 7-1/2" Electric Lawn Edger

Copyright All Rights Reserved.

### WARRANTY

#### Scotts Warranty policy

- **3 Year limited warranty** on all Scotts corded power tools from date of purchase when used for personal, household, or family use.

The Great States Corp. (GSC) warrants to the original owner that this Scotts product and service part is free from defects in materials and workmanship and agrees to repair or replace any defective product or part for the warranty period as stated above

- Warranty voided if used for commercial or industrial purposes or any other improper use as determined by GSC.
- Warranty does not include repairs necessary due to operator's abuse or negligence (including overloading the product beyond capacity or immersion in water), or the failure to assemble, operate, maintain or store the product according to the instructions in the owner's manual.
- This warranty does not cover
  - Wear items, including but not limited to - drive belts & gears, tines, cutting blades, mower blades, saw chains, mulching blades, blower fans, spool covers, trimmer line, blower and vacuum tubes, guide bars, high pressure hoses, wheels, handles, augers, worn bags, power cables, and other items subject to wear over time.
  - Wear on batteries, including but not limited to - drops, wear and breakage on charger, exposure to extreme temperature swings (hot or cold), battery left on charger too long, battery left uncharged for too long, and misuse or abuse of the battery.
- This warranty does not cover damage caused by cold, heat, rain, excessive humidity or other environmental extremes.
- This warranty does not cover normal deterioration of the exterior finish or normal wear and tear on the products including, but not limited to scratches, cracks, dents, or damage caused by outside chemicals.
- This warranty is not transferable and only applies to new products sold directly from an authorized retailer. This warranty does not apply to any product, new or used, purchased through unauthorized third-party channels. For information on authorized dealers, contact our customer support hotline at 1-800-618-7474 (Mon-Fri 8am-5pm Est)
- Any incidental, indirect or consequential loss, damage, or expense that may result from any defect or malfunction of the products is not covered by the warranty.
- The warranty does not include installation, assembly or normal adjustments explained in the operator's manual. The expense of delivering the product to the vendor and the expense of returning the product or replacement parts to the owner is not covered by the warranty.

#### Additional Warranty Limitations

Some states do not allow the exclusion or limitation on how long an implied warranty lasts, so the above limitation may not apply to you. Products sold damaged or incomplete, sold —as is, or sold as reconditioned are not covered under the warranty. Damage or liability caused by shipping, improper handling, improper assembly, incorrect voltage, improper wiring, improper maintenance, improper modification or the use of accessories and/or attachments not specifically recommended is not covered by this warranty.

**Proof of purchase, original dated sales receipt, must accompany all warranty claims.**

For claims go to [scotts.americanlawnmower.com](http://scotts.americanlawnmower.com) or call our customer support hotline from 8am-5pm EST, Mon-Fri at 1-800-618-7474



American Lawn Mower Company  
The Great States Corporation  
7444 Shadeland Station Way,  
Indianapolis, IN 46256

In a continued commitment to improve quality, the Manufacturer reserves the right to make component changes or design changes when necessary.



## MANUAL DEL OPERARIO

### Bordeadora de césped eléctrica de 195 mm (7,7 pulg.)

Copyright. Todos los derechos reservados.

Modelo ED70012S



Este producto fue diseñado y fabricado de acuerdo con nuestros altos estándares de confiabilidad, facilidad de operación y seguridad para el operario. Si se trata con cuidado, esta herramienta le otorgará años de óptimo rendimiento y resistencia.



**ADVERTENCIA:** Para reducir el riesgo de sufrir alguna lesión, el usuario debe leer y comprender el manual del operario antes de usar este producto.

Muchas gracias por su compra.

**NO DEVUELVA ESTE PRODUCTO A LA TIENDA. ¿TIENE PREGUNTAS SOBRE EL FUNCIONAMIENTO, EL MONTAJE, LAS PIEZAS O EL MANTENIMIENTO? IR A [SCOTTS.AMERICANLAWNMOWER.COM](http://SCOTTS.AMERICANLAWNMOWER.COM) O LLAME AL 1-800-618-7474 ENTRE LAS 8:00 AM Y LAS 5:00 PM, HORA DEL ESTE DE LOS ESTADOS UNIDOS.**

**GUARDE ESTE MANUAL PARA CONSULTAS FUTURAS**



## ADVERTENCIAS DE SEGURIDAD IMPORTANTES



**PARA REDUCIR EL RIESGO DE LESIONES:** Antes de utilizar este producto, cerciórese de que todos los usuarios lean y comprendan las instrucciones de seguridad y la demás información incluida en este manual.

Guarde estas instrucciones y revíselas con frecuencia antes de usar la herramienta y para impartirlas a otros.



**ADVERTENCIA:** Al utilizar aparatos eléctricos, se recomienda respetar siempre las precauciones de seguridad básicas que se detallan a continuación, a fin de reducir riesgos de incendios, descargas eléctricas y lesiones personales.

**LEA TODAS LAS INSTRUCCIONES**

## NORMAS GENERALES DE SEGURIDAD

Lea el manual del operario detenidamente y familiarícese bien con los controles y el uso correcto del equipo. Sepa cómo detener la bordeadora y desactivar los controles rápidamente.

**VERIFIQUE SI HAY PIEZAS DAÑADAS.** Antes de seguir usando la bordeadora, se deberán revisar los protectores u otras piezas dañadas de forma exhaustiva para determinar si la herramienta funcionará correctamente y realizará el trabajo previsto. Compruebe la alineación y las uniones de las piezas móviles, el montaje, averías de componentes y otros factores que puedan afectar el funcionamiento. Se debe reparar o reemplazar cualquier pieza dañada en forma adecuada. Para recibir asistencia, comuníquese con nuestra línea de ayuda de atención al cliente al 1-800-618-7474.

**EVITE AMBIENTES PELIGROSOS.** No utilice este producto en lugares húmedos o mojados. Tampoco trabaje en entornos donde existan gases o sustancias explosivas. Por lo general, los motores de estos productos producen chispas que podrían inflamar los gases.

No permita que niños o personas inexpertas usen la bordeadora.

Despeje la zona de trabajo antes de cada uso. Retire todos los objetos, como rocas, vidrios rotos, clavos, alambres o cuerdas, que puedan ser lanzados o enredarse en la cuchilla de la bordeadora.

**USE GAFAS DE SEGURIDAD.** Al trabajar con este producto, use gafas de seguridad con protectores laterales que cumplan con la norma ANSI Z87.1.

**USE ROPA ADECUADA.** No use prendas sueltas ni artículos de joyería. Use protección para cubrir y sujetar el cabello largo, ya que puede quedar atrapado en las piezas móviles. Se recomienda usar guantes de goma y calzado resistente y antideslizante cuando se trabaja al aire libre.

No use la bordeadora si no está calzado o si tiene sandalias abiertas. Siempre use calzado de seguridad y pantalones que le cubran las piernas.

Al trabajar con la bordeadora, siempre ubíquese a la izquierda del mango, visto desde atrás.

**MANTENGA ALEJADOS A LOS NIÑOS.** Todos los visitantes, niños y mascotas deben permanecer a una distancia de al menos 15 metros (50 pies) de la zona de trabajo.

**ESTÉ ATENTO.** Ponga atención a lo que está haciendo y use el sentido común. No use la bordeadora si está cansado o bajo la influencia de drogas, alcohol o medicamentos.

**ILUMINACIÓN.** Trabaje sólo con luz natural o buena luz artificial.

Mantenga una base de apoyo firme y buen equilibrio en todo momento. **NO ADOPTE UNA POSTURA INCÓMODA.** Si lo hiciera, podría perder el equilibrio o quedar expuesto a la cuchilla de corte. Mantenga todas las partes del cuerpo alejadas de las piezas móviles.



**PELIGRO:** Cuchilla giratoria.

Mantenga ambas manos en los mangos mientras la cuchilla está girando.

Mantenga manos y pies alejados de la zona de corte.

No trate de extraer el material cortado ni sostener el material que se va a cortar cuando el motor está en funcionamiento o cuando la cuchilla está en movimiento.

Desenchufe la herramienta antes de quitar el material atascado en la cuchilla.

No retire los protectores.

Mantenga limpia el área de la cuchilla. Reemplace las cuchillas desafiladas según sea necesario.

Antes de excavar o realizar trabajos de jardinería, compruebe que no haya cables eléctricos enterrados.



**PRECAUCIÓN:** La cuchilla se mueve por inercia después de apagar el motor.

Desenchufe la bordeadora antes de realizar ajustes o reparaciones. Use un equipo de protección y respete todas las instrucciones de seguridad. Después de apagar la bordeadora, cerciórese de que la cuchilla se haya detenido antes de apoyar la unidad en el piso.

Inspeccione la bordeadora antes de cada uso para detectar daños o sujetadores flojos. Asegúrese de que todos los sujetadores estén firmes y reemplace las piezas dañadas antes de usar la herramienta.

Bajo ninguna circunstancia, use un accesorio que no se haya incluido con el producto o que no esté identificado como adecuado para usarse con esta herramienta en el manual del operario.

No use este producto cuando llueve.



## NORMAS GENERALES DE SEGURIDAD

Si la bordeadora comienza a vibrar de manera inusual, apáguela de inmediato y revísela para detectar la causa. Generalmente, una vibración anormal advierte la existencia de un problema.

Antes de limpiar, reparar o inspeccionar, apague el motor y espere hasta que las piezas móviles se hayan detenido. El servicio o mantenimiento del producto debe estar a cargo de personas calificadas únicamente, ya que un mantenimiento inadecuado podría provocar lesiones al usuario o dañar el producto.

 **ADVERTENCIA:** Para evitar una descarga eléctrica, use sólo repuestos idénticos cuando realice el servicio a una herramienta con doble aislamiento. El uso de piezas no autorizadas puede provocar lesiones graves al usuario o dañar el producto.

**ENCHUFES POLARIZADOS.** Para reducir el riesgo de una descarga eléctrica, este producto cuenta con un enchufe polarizado (un contacto es más ancho que el otro) y necesitará un cable de extensión polarizado. El enchufe encaja en un cable de extensión polarizado de una sola manera. Invierta el enchufe si no encaja exactamente en el cable de extensión. Si aún así no encaja, consiga un cable de extensión polarizado correcto. Un cable de extensión polarizado necesitará un tomacorriente de pared polarizado. Este enchufe encajará en el tomacorriente de pared polarizado de una sola manera. Si el cable de extensión no encaja totalmente en el tomacorriente de pared, invierta el enchufe. Si el enchufe aún no se adapta bien, llame a un electricista calificado para que instale un tomacorriente adecuado. No modifique el enchufe de la herramienta ni el cable de extensión de ningún modo.

Evite el contacto del cuerpo con superficies conectadas a tierra, como tuberías, radiadores, hornos o refrigeradores. Existe un riesgo mayor de descarga eléctrica si tiene el cuerpo conectado a tierra.

 **ADVERTENCIA:** Para evitar la descarga eléctrica, no utilice la herramienta en zonas húmedas o mojadas ni la esponja a la lluvia. El ingreso de agua en una herramienta eléctrica aumenta el riesgo de descarga eléctrica.



**ADVERTENCIA:** Mantenga todas las conexiones secas y alejadas del suelo. No toque el enchufe con las manos mojadas.



**ADVERTENCIA:** Use cables de extensión para exteriores rotulados con las siguientes inscripciones: SW-A, SOW-A, STW-A, STOW-A, SJW-A, SJTW-A, o SJTOWA. Estos cables están especificados para usar al aire libre y reducir el riesgo de descarga eléctrica.

**GUARDE LA UNIDAD BAJO TECHO.** Cuando no esté en uso, la bordeadora se deberá guardar en un lugar cerrado, seco y elevado o en una zona fuera del alcance de los niños.

Apague la bordeadora antes de desenchufarla.

No use la bordeadora si al accionar el interruptor no se enciende ni se apaga. Cualquier herramienta que no se pueda controlar mediante el interruptor es peligrosa y debe ser reparada.

No use la bordeadora si se la dejó al aire libre o cayó dentro del agua.

No deje la herramienta sin vigilancia cuando está enchufada. Desconéctela de la fuente de alimentación cuando no está en uso, y antes de realizar el servicio, de cambiar accesorios y de almacenarla. Tales medidas de seguridad preventivas reducen el riesgo de encender la herramienta por accidente.

**NO MALTRATE EL CABLE.** Nunca tire del cable para trasladar este producto ni para desconectarlo del receptáculo. Aleje el cable del calor, el aceite y los bordes filosos. Mantenga el cable alejado de la cuchilla.

Sólo para uso doméstico.

**INTERRUPTOR DE CIRCUITO POR FALLA A TIERRA (ICFT).** El circuito o tomacorriente que se usen para la bordeadora deben contar con esta protección. Se pueden utilizar receptáculos que tengan la protección de ICFT incorporada.

Evite el encendido accidental. No transporte la bordeadora enchufada, con el dedo en el interruptor. Asegúrese de que el interruptor esté en la posición de apagado al enchufar la herramienta.

No tome la bordeadora por la cuchilla expuesta al tratar de levantarla o sostenerla.

No fuerce la bordeadora. Realizará mejor el trabajo y con menor probabilidad de lesiones si maneja la herramienta a la velocidad para la que fue diseñada.

Mantenga la herramienta en buenas condiciones. El borde de corte siempre debe estar afilado y limpio para lograr un óptimo funcionamiento y reducir el riesgo de lesiones. Siga las instrucciones para lubricar y cambiar los accesorios. Inspeccione el cable de la bordeadora de forma periódica y si está dañado, acuda a una persona calificada para que lo repare.

Mantenga los mangos secos, limpios y libres de grasa y aceite.

No utilice la bordeadora en trabajos para los que no está indicada.

**CABLE DE EXTENSIÓN.** Asegúrese de que el cable de extensión esté en buenas condiciones. Además, compruebe que tenga el grosor suficiente para transportar la corriente que necesitará el producto. Un cable de extensión muy pequeño provocará una disminución en la tensión de la línea y, como resultado, una pérdida de potencia y recalentamiento. La siguiente tabla muestra el tamaño correcto que se debe usar.

Voltios	Calibre mínimo para los cables			
	Longitud total del cable en pies			
120V	0-25	26-50	51-100	101-150
	(0-7,6m)	(7,6-15,2m)	(15,2-30,4m)	(30,4-45,7m)
240V	0-50	51-100	101-200	201-300
	(0-15,2m)	(15,2-30,4m)	(30,4-60,9m)	(60,9-91,4m)

Amperaje		Calibre AWG			
Más de	No más de				
0	- 6	18	16	16	14
6	- 10	18	16	14	12
10	- 12	16	16	14	12
12	- 16	14	12	No se recomienda	

Es posible unir dos cables de extensión con un nudo para evitar que se desconecten durante el uso. Realice el nudo como se muestra en la imagen y después conecte el enchufe del cable de alimentación en el receptáculo del cable de extensión.



## NORMAS GENERALES DE SEGURIDAD

Tenga presente el cable de extensión mientras opera la bordeadora. Tenga cuidado de no tropezar con el cable y siempre manténgalo alejado de la cuchilla.

 **DOBLE AISLAMIENTO.** La bordeadora tiene doble aislamiento. Es decir que todas las piezas metálicas externas están aisladas del suministro eléctrico. Esto se logra con la introducción de una capa de aislamiento entre las piezas eléctricas y las mecánicas. El doble aislamiento garantiza la mayor seguridad posible. No se proporciona ningún medio de conexión a tierra en un aparato con doble aislamiento ni se debe agregar ninguno.

 **ADVERTENCIA:** Para evitar una descarga eléctrica, use sólo repuestos idénticos cuando realice el servicio a una herramienta con doble aislamiento. El mantenimiento de una herramienta con doble aislamiento requiere sumo cuidado y conocimiento del sistema, y debe ser realizado sólo por un técnico calificado.

Asegúrese de colocar todos los protectores de forma adecuada y segura.

 **PRECAUCIÓN:** Reemplace la cuchilla si está gastada o desafilada; no intente afilarla. De lo contrario, la herramienta podría vibrar de manera excesiva y provocar lesiones personales de gravedad o daños a la propiedad.

Utilice esta bordeadora para cortar a lo largo de aceras, caminos de entrada y canteros de flores. No la use para ningún otro fin.

No utilice la bordeadora sobre superficies de grava ni cerca de éstas.

Si la bordeadora golpea algún tipo de objeto extraño, deténgala, desconéctela del suministro eléctrico y verifique que no haya daños. Repare o reemplace cualquier pieza dañada antes de seguir usando la herramienta.

Inspeccione el área donde usará la bordeadora para detectar superficies desparejas, pozos en el terreno u otras condiciones peligrosas. Los objetos pueden romperse y convertirse en proyectiles peligrosos. Cuando trabaje sobre suelo accidentado, siempre empuje la bordeadora lentamente.

Nunca dirija el material descargado hacia las personas que se encuentren en el lugar. No dirija la descarga hacia otras personas o áreas en las que se pueda dañar la propiedad. Mantenga a los niños, mascotas y a otras personas alejados de la zona de trabajo.

No trate de extraer el material cortado ni sostener el material que se va a cortar cuando el motor está en funcionamiento o cuando la cuchilla está en movimiento. Siempre detenga la bordeadora y desconéctela del suministro eléctrico antes de tratar de quitar cualquier obstrucción atrapada o atascada en la cuchilla o cuando tenga que realizar ajustes.

Siempre mantenga la mano derecha en el mango trasero y la mano izquierda en el mango auxiliar cuando la cuchilla está en movimiento.

Nunca se ubique ni tenga ninguna parte del cuerpo en la misma línea del trayecto de la cuchilla.

La cuchilla, que se mueve por inercia después de que se detiene el motor y se suelta el gatillo, puede provocar lesiones mientras sigue girando. Mantenga un control adecuado hasta que la cuchilla haya dejado de girar por completo.

 **ADVERTENCIA: Proposición 65 de California:** Este producto contiene sustancias químicas al estado de California como causantes de cáncer, defectos de nacimiento u otros problemas reproductivos.

 **ADVERTENCIA:** Parte del polvo y los desechos generados por el uso de esta herramienta contienen químicos reconocidos por el Estado de California como causantes de cáncer, defectos de nacimiento u otros efectos nocivos para el aparato reproductor. Algunos ejemplos de estos productos químicos son:

- químicos presentes en fertilizantes;
- compuestos presentes en insecticidas, herbicidas y pesticidas; y
- arsénico y cromo de maderas tratadas químicamente.

El riesgo que usted corre al exponerse a estos químicos varía según la frecuencia con la que realiza este tipo de trabajo. Para reducir la exposición, trabaje en una zona bien ventilada y utilice equipo de protección aprobado, como mascarillas antipolvo especialmente diseñadas para filtrar partículas microscópicas.

 **ADVERTENCIA:** Cáncer y Daño Reproductivo - [www.P65Warnings.ca.gov](http://www.P65Warnings.ca.gov).

### NORMAS DE SEGURIDAD PARA LOS NIÑOS:

Pueden ocurrir accidentes trágicos si el usuario no advierte la presencia de niños.

Manténgalos alejados de la zona de trabajo y bajo el cuidado atento de un adulto responsable.

No permita que niños utilicen la herramienta.

Permanezca alerta y apague la bordeadora si un niño o cualquier otra persona ingresan a la zona de trabajo.

Mire detrás de usted y hacia abajo al desplazarse hacia atrás a fin de cerciorarse de que no haya niños cerca.

Emplee sumo cuidado cuando se aproxime a esquinas ciegas, entradas, arbustos, árboles u otros objetos que puedan impedir ver a un niño antes de que se cruce en el trayecto de la bordeadora.

## ESPECIFICACIONES DEL PRODUCTO

Modelo: ED70012S

Voltaje del suministro eléctrico: 120 V - 60 HZ  
 Consumo: 11 amperios  
 Diámetro de cuchilla: 195 mm (7,7 pulg.)  
 3 posiciones de corte: 2,54 cm (1 pulg.), 3,175 cm (1,25 pulg.), 3,81 cm (1,5 pulg.)  
 Velocidad: 4700 RPM  
 Peso: 6,3 kg (14 libras)

#	Descripción	Cant.
1	Cable de alimentación	1
2	Botón de bloqueo de seguridad	1
3	Gatillo	1
4	Mango superior	1
5	Mango auxiliar	1
6	Tuercas mariposa	2
7	Rueda trasera	2
8	Base	1
9	Caja del motor	1
10	Tuerca de seguridad M10	1
11	Espaciador	2
12	Cuchilla	1
13	Tornillos ST4.2X30	3
14	Protector de cuchilla	1
15	Rueda delantera	1
16	Perilla de ajuste de profundidad	1
17	Perno con cabezal curvado (M6X50)	2
18	Tornillos ST4.2X20	4

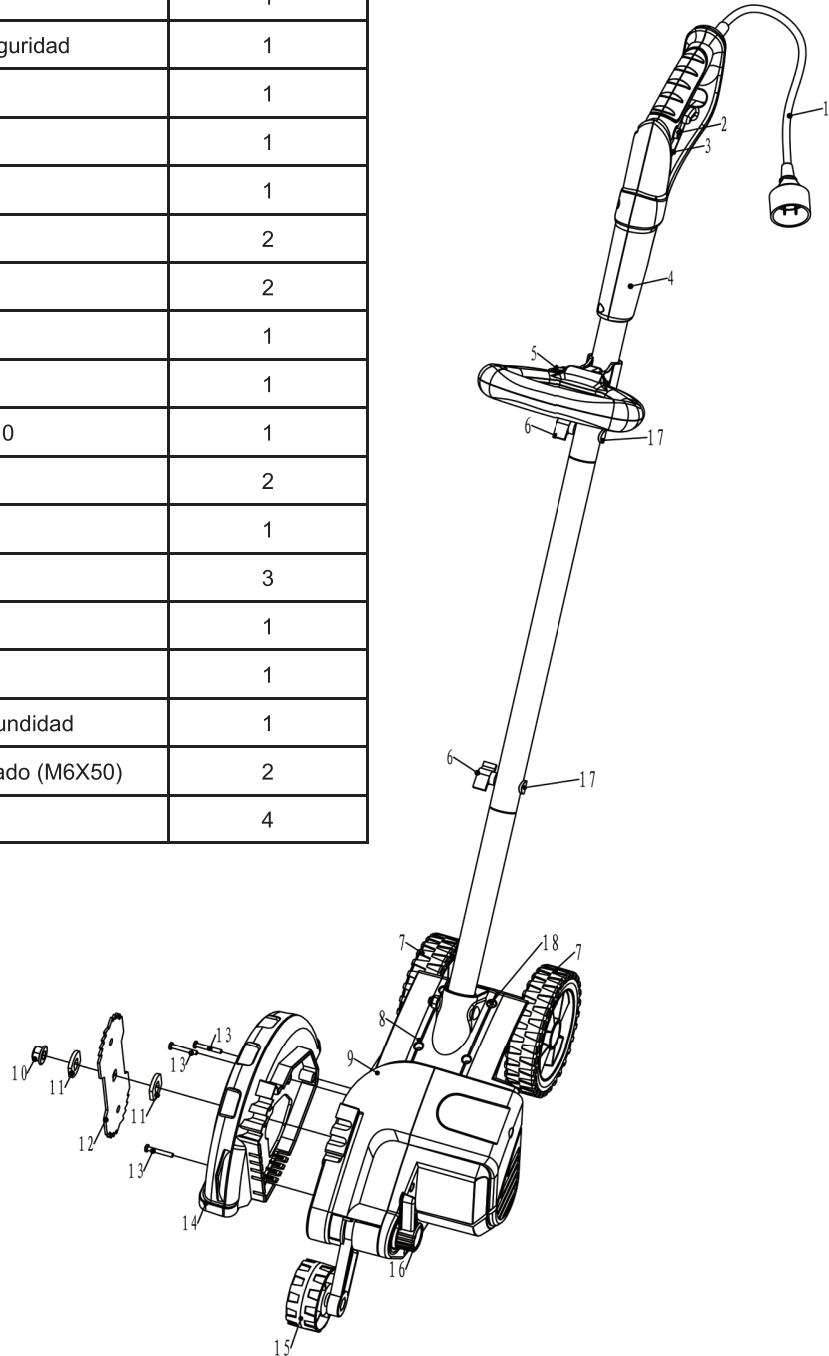

# MONTAJE

## DESEMBALAJE

Este producto debe ser montado antes de su uso. En la caja, las secciones del mango están conectadas mediante un cable eléctrico y se deben montar.

Retire con cuidado todos los componentes de la caja. Asegúrese de que estén incluidos todos los elementos detallados en la lista de embalaje.

No deseche el material de embalaje hasta haber inspeccionado exhaustivamente la bordeadora y comprobar que funciona en forma satisfactoria.

## LISTA DE EMBALAJE

- 1 bordeadora
- 1 mango auxiliary
- 2 tuercas mariposa y pernos con cabezal curvado M6X50 para el tubo superior y el tubo inferior del mango
- 1 perilla y un perno M6X45 para el mango auxiliar
- 4 tornillos autorroscantes ST4.2X20
- 1 manual

## Montaje del mango telescópico

- Retire el material protector del embalaje de los extremos del tubo y descártelo.
- Montar el tubo superior del mango a el tubo central del mango con la etiqueta hacia arriba.
- Introduzca el tubo superior del mango en el tubo central del mango de modo que los orificios queden alineados. Hay dos posiciones disponibles en el tubo superior del mango y en el tubo inferior del mango para que lo ajuste a la altura deseada. Asegúrese de que el cable de alimentación se deslice suavemente por el interior del tubo central del mango durante el montaje.
- Sujete los tubos del mango con el perno de cabezal curvado M6X50 y la tuerca mariposa como se muestra en la ilustración (b). Tenga en cuenta que al insertar el perno por primera vez, quizás tenga que efectuar pequeños movimientos a un lado y a otro para que pase el cable recubierto en el interior del tubo.
- Repita este proceso para conectar el tubo central del mango al tubo inferior del mango. Vea la ilustración (c).



**PRECAUCIÓN: NUNCA use un objeto filoso para empujar los cables recubiertos.**

**ADVERTENCIA:** No bloquear los tubos del mango según las instrucciones anteriores, puede provocar lesiones graves o la muerte.

## Montaje del mango auxiliar

- La bordeadora debe ser montada antes de usarse. Al extraerlo de la caja, el mango auxiliar está desmontado.
- Ubique el mango auxiliar en el soporte como se muestra en la ilustración (a); asegúrese de que los orificios estén alineados.
- Inserte el perno M6X45 en la abertura de forma hexagonal del soporte y fíjelo con la perilla del mango.
- Regule el mango en el ángulo deseado y luego ajuste bien.

## Montaje del mango telescópico en el cuerpo de la bordeadora

- Introduzca el conector macho del mango inferior en el conector hembra en el cuerpo de la bordeadora como se muestra en la ilustración (d).
- Coloque la base en la parte inferior del mango sobre el cuerpo y asegure con los (4) tornillos provistos.

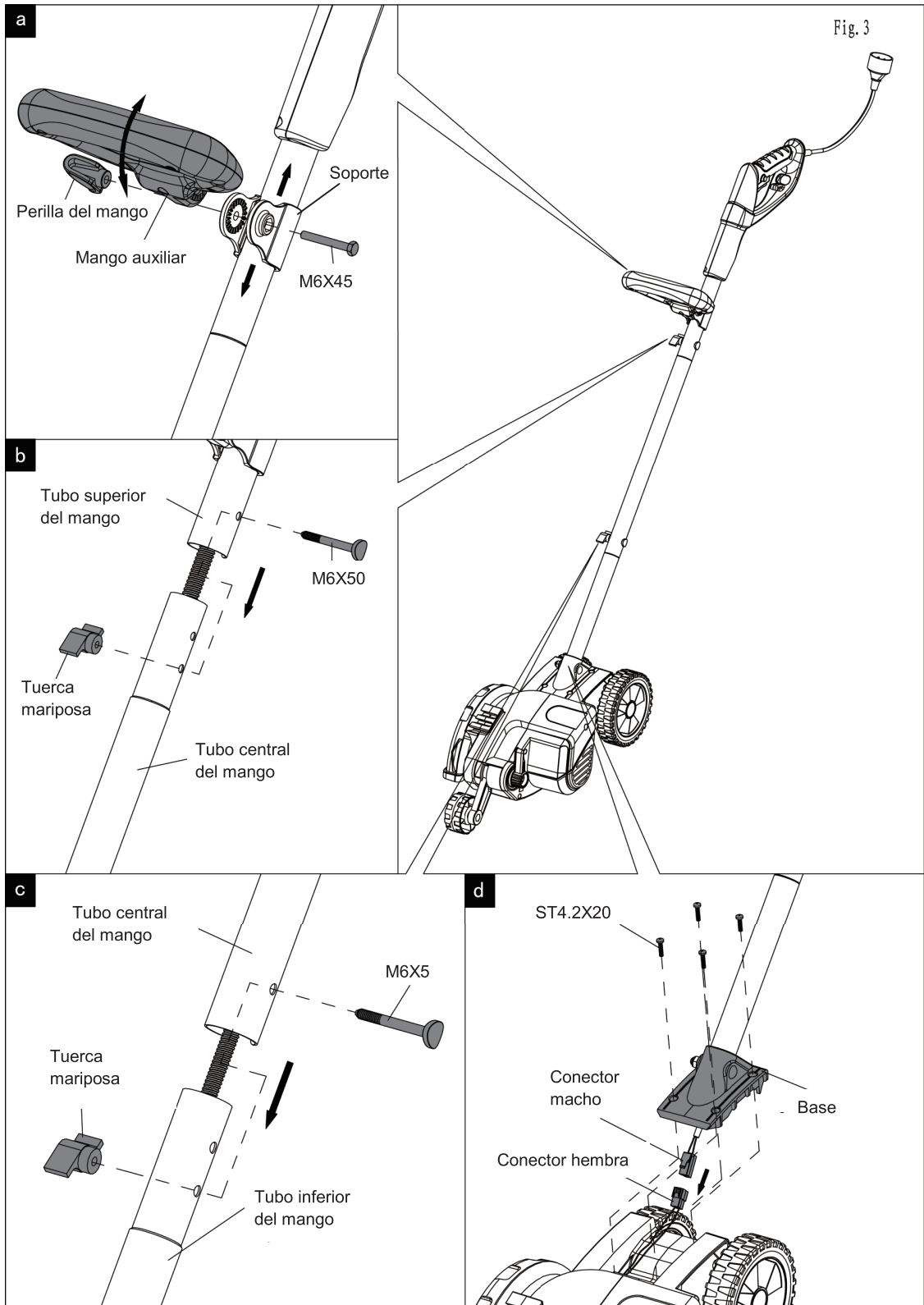

## FUNCIONAMIENTO

Antes de encender la bordeadora, ubique la herramienta de modo que el indicador de la línea de corte de la cuchilla esté alineado con el borde de la superficie pavimentada. Las dos ruedas traseras deben estar sobre la superficie pavimentada al trabajar con la bordeadora.

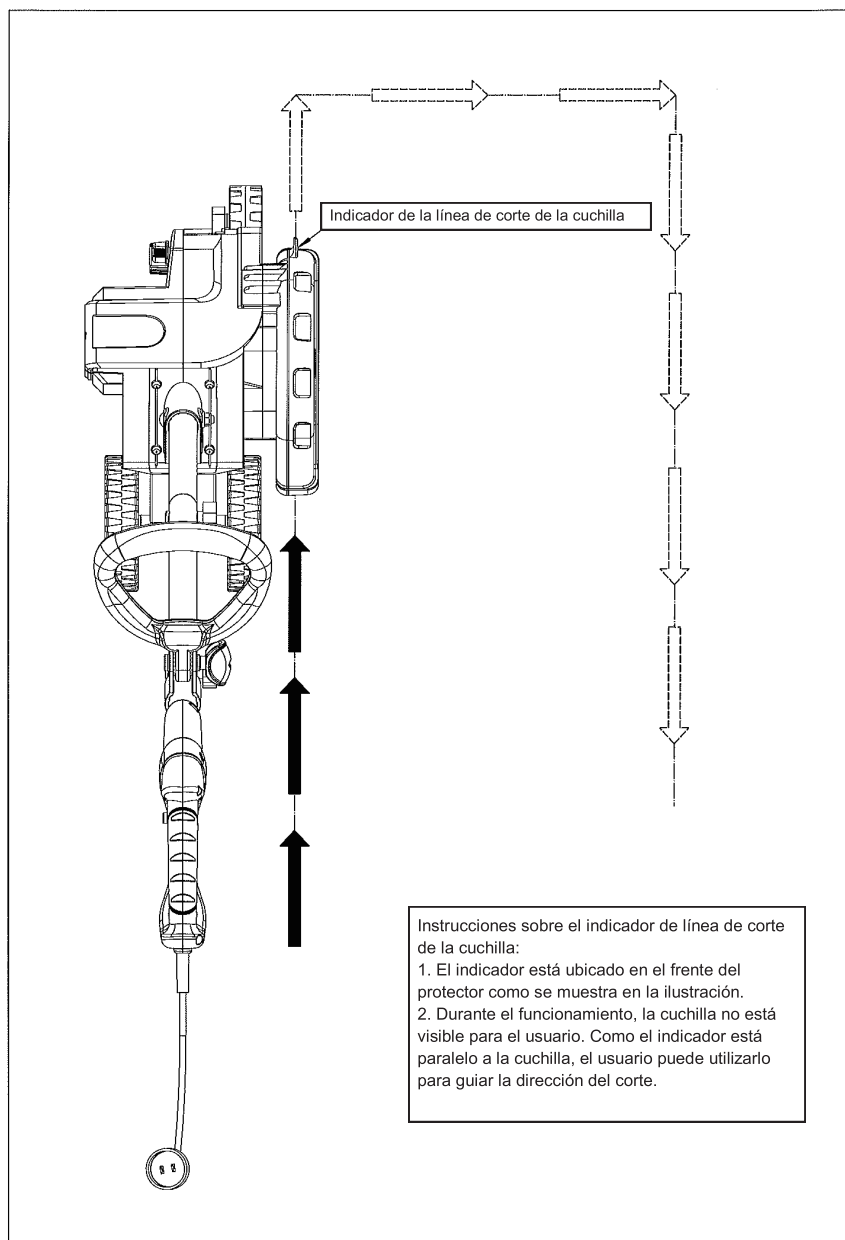

### AJUSTE DE LA PROFUNDIDAD DE CORTE



**PELIGRO: DESENCHUFE LA HERRAMIENTA. ESPERE HASTA QUE LA CUCHILLA SE DETENGA POR COMPLETO.**

Se puede regular la rueda delantera para permitir un corte más profundo o más superficial, y para prolongar la vida útil de la cuchilla. Para cambiar la profundidad de corte de la posición que trae de fábrica a la profundidad deseada:

1. Espere hasta que la cuchilla se detenga por completo.
2. **DESENCHUFE LA HERRAMIENTA.**
3. Gire la palanca de ajuste de profundidad.
4. Ajuste la profundidad de la rueda en una de las tres posiciones.

**NOTA: Para el bordeado, se recomienda una profundidad de 2,5 cm (1 pulg.).**

5. Corra la palanca de ajuste de profundidad hacia la posición de bloqueo.

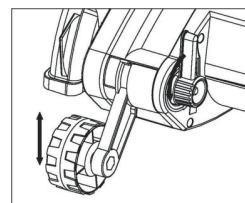



## FUNCIONAMIENTO

### ENCENDIDO DE LA BORDEADORA

La bordeadora de césped está equipada con un botón de bloqueo de seguridad para evitar la activación accidental de la herramienta.

Para encender la bordeadora, oprima el botón de bloqueo de seguridad (2) y tire del gatillo (3) con firmeza.

Libere el botón de bloqueo de seguridad cuando el motor está funcionando. Siga tirando del gatillo para mantener la unidad encendida. Para detener la bordeadora, suelte el gatillo.

Al encender la herramienta, asegúrese de que la cuchilla no esté en contacto con ninguna superficie.

Para evitar la fuerza de retroceso de la bordeadora, incline el mango hacia abajo, de modo que la cuchilla no roce la superficie del suelo. Levante el mango lentamente para hacer descender la cuchilla, busque el borde de la superficie pavimentada y comience a trabajar. Luego mueva la herramienta hacia adelante con lentitud a lo largo de la superficie pavimentada. El golpe de la bordeadora contra las piedras puede producir algunas chispas, esto es normal. Por seguridad eléctrica y para evitar el atascamiento de la protector de la cuchilla, no trate de usar la herramienta cuando el césped o el suelo están húmedos o mojados. Si la protector de la cuchilla se atasca, suelte el gatillo y espere hasta que la cuchilla se detenga por completo. **DESENCHUFE LA HERRAMIENTA.** Retire el material atascado con un palo. No intente desatascar la protector de la cuchilla golpeando la herramienta contra el suelo. Esto puede dañar la unidad. No limpie la cuchilla con las manos, ya que durante el bordeado esta se vuelve más filosa.

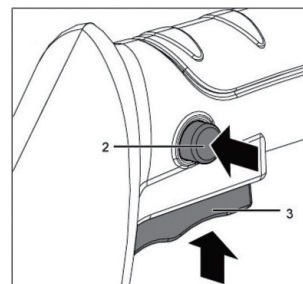

### Dirección del cable

Asegúrese de alejar el cable de la zona de trabajo para mantenerlo apartado de la cuchilla de la bordeadora. Acomode el cable antes de empezar a trabajar.

Encienda la bordeadora en el lugar más cercano al tomacorriente y luego desplácese mientras trabaja. Esto significa que el cable se desplegará sobre el área que ya ha sido cortada; de esta forma, lo mantendrá fuera de peligro y la cuchilla no lo cortará.

### Retenedor de cable

La bordeadora tiene un retenedor de cable para evitar que se desconecte.

Se recomienda que el retenedor de cable se utilice de la siguiente manera: aproximadamente a 30 cm (1 pie) del extremo del cable de extensión, forme un lazo ajustado e introdúzcalo por el orificio cuadrado debajo del mango.

Coloque el lazo sobre el gancho del retenedor en el mango para evitar que el cable se deslice hacia atrás a través del orificio cuadrado.

Tire suavemente del cable para asegurarse de que está retenido con firmeza.

### Cambio de la cuchilla

**ADVERTENCIA:** Antes de realizar el mantenimiento o algún ajuste, verifique que el cable de alimentación esté totalmente desconectado del suministro eléctrico.

1. Coloque la bordeadora de costado con la cuchilla hacia arriba.
2. Retire la tuerca de seguridad, el espaciador y la cuchilla. Asegúrese de que el eje y el espaciador interno estén libres de suciedad, etc.
3. Instale la cuchilla nueva y el espaciador. Coloque la tuerca de seguridad y ajuste con firmeza.
4. Después de asegurar la cuchilla, gírela con la mano para cerciorarse de que no haga contacto con ninguno de los componentes de la bordeadora.

### Limpieza

**PRECAUCIÓN:** Utilice únicamente un jabón suave y un paño húmedo para limpiar la bordeadora.

Nunca deje que penetre líquido en el interior de la bordeadora. Nunca sumerja las piezas de la bordeadora en ningún líquido.

### CUCHILLA

**PELIGRO:** **DESENCHUFE LA HERRAMIENTA. ESPERE HASTA QUE LA CUCHILLA SE DETENGA POR COMPLETO.**

La cuchilla, dos espaciadores y la tuerca de cabezal hexagonal con arandela cónica se deben instalar en la bordeadora en el orden que muestra la ilustración. Verifique que la cuchilla se haya montado correctamente antes de usar la herramienta. Cuando la cuchilla se gasta hasta el orificio pequeño en cada uno de los extremos, sólo permitirá una profundidad de corte de 6 mm (1/4 pulg.) y deberá reemplazarse.

**Consejo útil:** **A fin de prolongar la vida útil de la cuchilla, mantenga la profundidad de corte inicial en la medida mínima y aumente la profundidad a medida que se desgasta la cuchilla.**

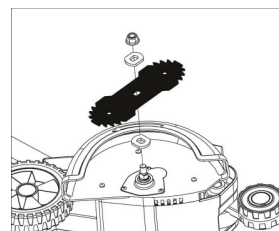

## FUNCIONAMIENTO

**NOTA:** La bordeadora es una herramienta grande y no debe funcionar en simultaneidad con otro artefacto grande en el mismo circuito del hogar. Para el primer corte de la temporada, es aconsejable desplazarse lentamente debido a que el césped es más grueso en ese momento. Los siguientes cortes se realizarán con mayor rapidez. Si la herramienta comienza a funcionar con más lentitud, dé marcha atrás unos centímetros hasta que la cuchilla comience a girar a velocidad normal. Por seguridad eléctrica y para evitar el atascamiento de la cámara de la cuchilla, no trate de usar la herramienta cuando el césped o el suelo están húmedos o mojados. Si debe trabajar en condiciones que provocan el atascamiento de la cámara de la cuchilla, suelte el gatillo y espere hasta que la cuchilla se detenga por completo. **DESENCHUFE LA HERRAMIENTA.** Abra la puerta y retire el material atascado con un palo. Continuar trabajando en condiciones de atascamiento sobrecargará seriamente el motor.

 **PRECAUCIÓN:** No intente desatascar la protección de la cuchilla golpeando o dejando caer la herramienta contra el suelo. Esto puede dañar la unidad. No limpie la cuchilla con las manos, ya que durante el bordeado esta se vuelve más filosa.

## ALMACENAMIENTO

 **ADVERTENCIA:** Desenchufe la bordeadora de césped.

 **PRECAUCIÓN:** No cuelgue la bordeadora por el gatillo del interruptor ni por el cable de alimentación.

**Nota:** No guarde la herramienta junto a fertilizantes ni productos químicos. Éstos podrían causar la rápida corrosión de la unidad.

### PREVENCIÓN DE LA CORROSIÓN

Los fertilizantes y otros productos químicos para el jardín contienen agentes que aceleran la corrosión de los metales en forma considerable. Si utiliza la herramienta en áreas donde se han usado fertilizantes o productos químicos, deberá limpiarla inmediatamente después de usarla. Use un paño húmedo para limpiar todas las piezas expuestas. Puede lubricar sólo las piezas de metal con un aceite ligero a base de petróleo. Durante la limpieza, NO sumerja la herramienta en agua y tampoco use una manguera.

<b>SOLUCIÓN DE PROBLEMAS</b>		
<b>Problema</b>	<b>Posible causa</b>	<b>Posible solución</b>
La unidad no arranca.	El cable no está enchufado.	Enchufe la herramienta en un tomacorriente que funcione.
	El fusible del circuito está quemado.	Reemplace el fusible del circuito. (Si el producto quema el fusible del circuito reiteradamente, deje de usarlo de inmediato y hágalo reparar).
	Se activó el cortacircuitos.	Restablezca el cortacircuitos. (Si el producto activa el cortacircuitos reiteradamente, deje de usarlo de inmediato y hágalo reparar).
	El cable o el interruptor están dañados.	Reemplace el cable o el interruptor.

## PIEZAS Y SERVICIO

Para solicitar repuestos o servicio técnico, llame al 1-800-618-7474 o visite nuestra página web [scotts.americanlawnmower.com](http://scotts.americanlawnmower.com). Asegúrese de proporcionar toda la información relevante cuando nos llame o visite.

### REPUESTOS (KITS / ARTÍCULOS)

El número de modelo de esta herramienta se encuentra en una placa o etiqueta adjunta a la caja. Registre el número de serie en el espacio provisto a continuación.

MODELO N.º ED70012S

NÚMERO DE SERIE \_\_\_\_\_

**Mencione siempre el serial del modelo cuando ordene kits para el mismo.**

N.º	Número de kit/ Número de artículo	Descripción
1	ED-BK	Blade & hardware
2	ED-HHK	Kit de hardware de la manija
3	ED-WK	Ruedas y hardware

### ¡LLÁMENOS PRIMERO!

Si tiene preguntas sobre el funcionamiento o el mantenimiento de su bordeadora eléctrica al 1-800-618-7474, de 8:00 a 17:00, hora estándar del este, o obtener asistencia en [scotts.americanlawnmower.com](http://scotts.americanlawnmower.com).



## MANUAL DEL OPERARIO

### ED70012S Bordeadora de césped eléctrica de 195 mm (7,7 pulg.)

Copyright. Todos los derechos reservados.

#### GARANTÍA

##### Política de garantía de Scotts

- **Garantía limitada de 3 años** para todas las herramientas eléctricas con cable Scotts a partir de la fecha de compra cuando se utilizan para uso personal, doméstico o familiar.

The Great States Corp. (GSC) garantiza al propietario original que este producto y pieza de servicio Scotts están libres de defectos de materiales y mano de obra y acepta reparar o reemplazar cualquier producto o pieza defectuosa durante el período de garantía indicado anteriormente.

- La garantía queda anulada si se utiliza con fines comerciales o industriales o cualquier otro uso inadecuado según lo determine GSC.
- La garantía no incluye las reparaciones necesarias debido al abuso o negligencia del operador (incluyendo la sobrecarga del producto más allá de su capacidad o la inmersión en agua), o la falta de montaje, operación, mantenimiento o almacenamiento del producto de acuerdo con las instrucciones del manual del propietario.
- Esta garantía no cubre
  - Elementos de desgaste, incluyendo pero no limitado a: correas y engranajes de transmisión, púas, cuchillas de cortadoras, hojas de segadora, cadenas de motosierra, hojas de trituración, ventiladores, cubiertas de carretes, hilo de desbrozadora, tubos de soplador y de vacío, barras guía, mangueras de alta presión, ruedas, manijas, barrenas, bolsas desgastadas, cables de alimentación y otros elementos que se someten a desgaste a lo largo del tiempo.
  - Desgaste de las baterías, incluyendo pero no limitado a: caídas, desgaste y rotura del cargador, exposición a oscilaciones extremas de temperatura (caliente o fría), batería dejada en el cargador demasiado tiempo, batería dejada sin cargar por demasiado tiempo, y mal uso o abuso de la batería.
- Esta garantía no cubre los daños causados por el frío, el calor, la lluvia, el exceso de humedad u otras condiciones ambientales extremas.
- Esta garantía no cubre el deterioro normal del acabado exterior ni el desgaste normal de los productos, incluidos, entre otros, los arañazos, grietas, abolladuras o daños causados por productos químicos externos.
- Esta garantía no es transferible y sólo se aplica a productos nuevos vendidos directamente por un distribuidor autorizado. Esta garantía no se aplica a ningún producto, nuevo o usado, comprado a través de canales de terceros no autorizados. Para obtener información sobre distribuidores autorizados, comuníquese con nuestra línea de ayuda de asistencia al cliente llamando al 1-800-618-7474 (de lunes a viernes, de 8 a. m. a 5 p. m., hora del este).
- Cualquier pérdida, daño o gasto incidental, indirecto o consecuente que pueda derivarse de cualquier defecto o mal funcionamiento de los productos no está cubierto por la garantía.
- La garantía no incluye la instalación, el montaje o los ajustes normales que se explican en el manual del operador. Los gastos de entrega del producto al vendedor y los gastos de devolución del producto o de las piezas de recambio al propietario no están cubiertos por la garantía.

##### Limitaciones adicionales de la garantía

Algunos estados no permiten la exclusión o limitación respecto de la duración de una garantía implícita; por lo tanto, es posible que las limitaciones enunciadas anteriormente no le correspondan. Los productos vendidos con averías o incompletos, vendidos en las condiciones que se encuentren, o vendidos como reacondicionados no están cubiertos por la garantía.

Daños ni inconvenientes causados por envío, manipulación inadecuada, instalación incorrecta, voltaje incorrecto, cableado incorrecto, mantenimiento deficiente, modificaciones inadecuadas o el uso de accesorios o dispositivos de sujeción no recomendados específicamente no están cubiertos por la garantía.

**Todos los reclamos de garantía deben estar acompañados de un comprobante de compra, recibo de compra original con fecha.**

**Para reclamos vaya a [scotts.americanlawnmower.com](http://scotts.americanlawnmower.com) o llame a nuestra línea de ayuda de asistencia al cliente al 1-800-618-7474 de lunes a viernes, de 8 a. m. a 5 p. m., hora del este.**



American Lawn Mower  
The Great States Corporation  
7444 Shadeland Station Way,  
Indianapolis, IN 46256

Con el compromiso constante de mejorar la calidad, el fabricante se reserva el derecho de modificar los componentes o diseñar cambios cuando lo considere necesario.



## MANUEL DE L'UTILISATEUR

### Coupe-bordures électrique 195 mm (7,7 po)

Copyright Tous droits réservés.

Modèle ED70012S

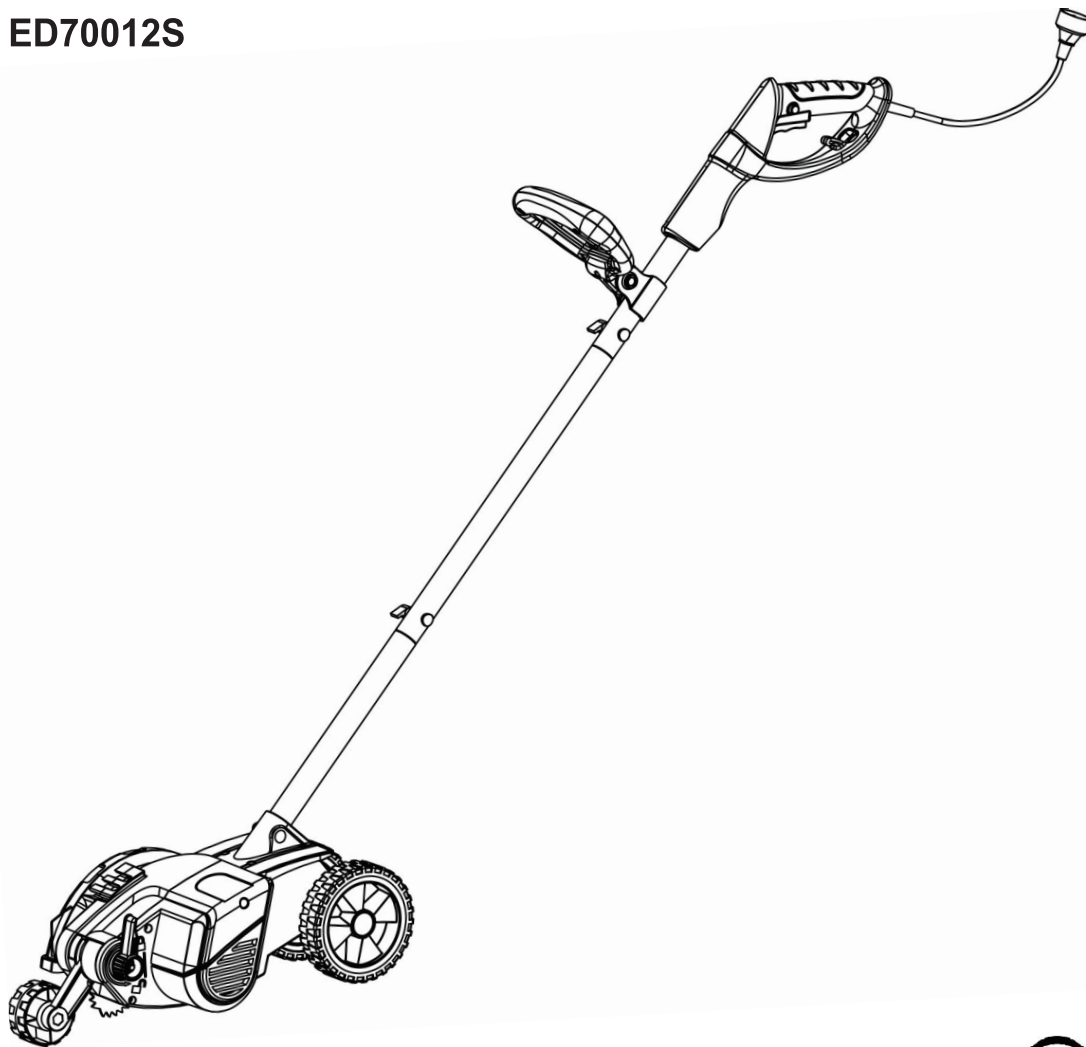

Ce produit a été conçu et fabriqué selon nos normes élevées de fiabilité, de facilité d'utilisation et de sécurité de l'utilisateur. Correctement entretenu, il vous procurera des années de service intensif et sans souci.



**AVERTISSEMENT** : afin d'éviter de se blesser, l'utilisateur doit lire et comprendre le manuel de l'utilisateur avant d'utiliser ce produit.

Merci pour votre achat.

**NE RENVOYEZ PAS CE PRODUIT AU MAGASIN. VOUS AVEZ DES QUESTIONS CONCERNANT LE FONCTIONNEMENT, L'ASSEMBLAGE, LES PIÈCES OU LA RÉPARATION DU PRODUIT? ALLER À [SCOTTS.AMERICANLAWNMOWER.COM](http://SCOTTS.AMERICANLAWNMOWER.COM) OU COMPOSEZ LE 1-800-618-7474 DE 8 h 00 à 17 h 00, HEURE DE L'EST, POUR TOUTE ASSISTANCE.**

**CONSERVEZ CE MANUEL POUR POUVOIR LE CONSULTER ULTÉRIEUREMENT**



## AVERTISSEMENTS DE SÉCURITÉ IMPORTANTS



**POUR RÉDUIRE LE RISQUE DE BLESSURE** : avant toute utilisation, assurez-vous que toute personne utilisant ce produit a lu et compris toutes les consignes de sécurité et les autres renseignements contenus dans ce manuel.

Conservez ces instructions et relisez-les souvent avant d'utiliser le produit et lorsque vous apprenez son emploi à d'autres personnes.



**AVERTISSEMENT** : lorsque vous utilisez un appareil électrique, vous devez toujours respecter des consignes de sécurité de base afin de réduire le risque d'incendie, de décharge électrique et de blessures, notamment les consignes ci-dessous.

**LIRE TOUTES LES INSTRUCTIONS**

### SÉCURITÉ GÉNÉRALE

Lisez attentivement le manuel de l'utilisateur. Familiarisez-vous avec les commandes et l'utilisation correcte de l'appareil. Sachez comment arrêter le coupe-bordures et couper les commandes rapidement.

**VÉRIFIER LES PIÈCES ENDOMMAGÉES** - Avant de continuer à utiliser le coupe-bordures, toute protection ou autre pièce qui est endommagée doit être vérifiée avec précaution afin de s'assurer qu'elle fonctionnera correctement et remplira sa fonction prévue. Vérifiez que les pièces mobiles sont alignées, qu'elles ne sont pas coincées, qu'aucune pièce n'est cassée, et inspectez la qualité du montage et toute autre condition pouvant affecter le fonctionnement de l'outil. Toute pièce endommagée doit être correctement réparée ou remplacée. Appelez notre service clientèle au 1-800-618-7474 pour obtenir une assistance.

**ÉVITER LES ENVIRONNEMENTS DANGEREUX** - N'utilisez pas cette machine dans des endroits humides ou mouillés. N'utilisez pas ce produit dans une atmosphère gazeuse ou explosive. Le moteur de ce produit émet normalement des étincelles capables d'enflammer les vapeurs chimiques.

Ne laissez pas des enfants ou des personnes non habituées utiliser le coupe-bordures.

Dégagez l'espace de travail avant chaque utilisation. Retirez tous les objets susceptibles d'être projetés ou de se coincer dans la lame du coupe-bordures, tels que les pierres, les débris de verre, les clous, du fil de fer ou de la ficelle.

**PORTER DES LUNETTES DE SÉCURITÉ** - Lors de l'utilisation de ce produit, portez des lunettes de sécurité avec des écrans latéraux, conformes à la norme ANSI Z87.1.

**S'HABILLER DE FAÇON APPROPRIÉE** - Ne mettez ni vêtements amples ni bijoux et portez une protection pour cheveux si vous avez les cheveux longs. Ceux-ci risquent en effet d'être happés par des pièces en mouvement. L'utilisation de gants en caoutchouc et de chaussures robustes antidérapantes est recommandée pour les travaux à l'extérieur.

N'utilisez pas le coupe-bordures lorsque vous avez les pieds nus ou que vous portez des sandales ouvertes. Portez toujours des chaussures de sécurité et des pantalons couvrant vos jambes.

Lorsque vous utilisez le coupe-bordures, tenez-vous toujours à gauche de la poignée vu de derrière.

**GARDER HORS DE PORTÉE DES ENFANTS** - Tous les visiteurs, enfants et animaux domestiques doivent se tenir à au moins 50 pi (16 m) de la zone de travail.

**RESTER VIGILANT** - Regardez ce que vous faites et faites preuve de bon sens. N'utilisez pas le coupe-bordures si vous êtes fatigué ou sous l'influence de médicaments, de drogues ou d'alcool.

**ÉCLAIRAGE** - N'utilisez cet outil qu'à la lumière du jour ou sous un bon éclairage artificiel.

Gardez toujours les pieds fermement sur le sol et restez toujours en équilibre. **NE PAS ESSAYER DE COUPER TROP LOIN.** Vous risqueriez de perdre l'équilibre ou de vous trouver exposé à la lame. Toutes les parties de votre corps doivent être à l'écart des pièces mobiles.



**DANGER** : lame coupante rotative.

Gardez les deux mains sur les poignées lorsque la lame tourne.

Gardez les mains et les pieds éloignés de la zone de coupe.

Ne tentez pas d'enlever du matériau coupé, ni de tenir du matériau à couper quand le moteur est en marche ou quand la lame tourne.

Assurez-vous que la machine est débranchée avant de retirer les éléments qui bloquent la lame.

Gardez les protections en place.

Gardez la zone de la lame propre. Remplacez les lames émoussées si nécessaire.

Avant tout travail de jardinage ou de creusage, vérifiez que la zone ne contient pas de câbles électriques enterrés.



**ATTENTION** : la lame continue à tourner sur son élan lorsque vous arrêtez le coupe-bordures.

Débranchez le coupe-bordures avant de procéder à tout réglage ou à toute réparation. Portez un équipement de protection et respectez toutes les consignes de sécurité. Une fois le coupe-bordures arrêté, assurez-vous que la lame s'est immobilisée avant de poser la machine.

Inspectez le coupe-bordures avant chaque utilisation à la recherche de signes de dommages ou de fixations desserrées. Assurez-vous que toutes les fixations sont serrées et remplacez les pièces endommagées avant utilisation.

N'utilisez en aucun cas sur ce produit une fixation ou un accessoire qui n'a pas été fourni avec le produit ou identifié comme pouvant être utilisé avec ce produit dans le manuel de l'utilisateur.

N'utilisez pas ce produit sous la pluie.



## SÉCURITÉ GÉNÉRALE

Si le coupe-bordures vibre de manière anormale, arrêtez immédiatement le moteur et vérifiez la cause de l'anomalie. Les vibrations anormales sont généralement le signe d'un problème.

Avant de nettoyer, de réparer ou d'inspecter la machine, éteignez le moteur et assurez-vous que toutes les pièces mobiles sont à l'arrêt. L'entretien de ce produit doit être confié exclusivement à un technicien qualifié. Les opérations de réparation ou de maintenance réalisées par un personnel non qualifié pourraient provoquer des blessures à l'utilisateur ou des dommages sur le produit.

**AVERTISSEMENT** : pour éviter tout risque de décharge électrique, utilisez uniquement des pièces de rechange identiques lorsque vous réparez un outil équipé d'une double isolation. L'utilisation de pièces non autorisées peut générer un risque de blessures graves ou de dommages sur le produit.

**FICHE POLARISÉE** - Afin de réduire le risque de décharge électrique, cet appareil comporte une fiche polarisée (une fiche est plus large que l'autre) et nécessite l'utilisation d'une rallonge polarisée. La fiche ne peut être enfoncée dans la rallonge polarisée que dans un sens. Si la fiche ne s'enfonce pas entièrement dans la rallonge, inversez la fiche. Si elle ne s'insère toujours pas, procurez-vous une rallonge polarisée appropriée. Une rallonge polarisée requiert l'utilisation d'une prise murale polarisée. La fiche ne peut être insérée dans la prise murale polarisée que dans un sens. Si la rallonge ne s'enfonce pas complètement dans la prise murale, inversez la fiche. Si la fiche ne s'enfonce toujours pas, faites appel à un électricien qualifié afin qu'il installe une prise murale adéquate. Ne changez en aucun cas la fiche de l'outil ou de la rallonge.

Évitez tout contact du corps avec des surfaces reliées à la terre telles que les canalisations, les radiateurs, les plaques chauffantes et les réfrigérateurs. Si votre corps est relié à la terre, les risques de décharges électriques sont accrus.

**AVERTISSEMENT** : pour éviter les risques de décharge électrique, n'utilisez pas l'outil dans des lieux mouillés ou humides et ne l'exposez pas à la pluie. Une infiltration d'eau dans l'outil électrique augmenterait le risque de décharge électrique.

**AVERTISSEMENT** : maintenez toutes les connexions sèches et au-dessus du sol. Ne touchez pas la fiche avec des mains mouillées.

**AVERTISSEMENT** : utilisez des rallonges extérieures marquées SW-A, SOW-A, STW-A, STOW-A, SJW-A, SJTW-A ou SJTOWA. Ces câbles sont conçus pour une utilisation en extérieur et réduisent le risque de décharge électrique.

**RANGER LE COUPE-BORDURES À L'INTÉRIEUR** - Lorsqu'il n'est pas utilisé, le coupe-bordures doit être rangé à l'intérieur dans un endroit sec et élevé ou verrouillé, hors de portée des enfants.

Éteignez le coupe-bordures avant de le débrancher.

N'utilisez pas le coupe-bordures si le contacteur ne fonctionne pas. Un outil ne pouvant être contrôlé à l'aide du contacteur présente un danger et doit être réparé.

N'utilisez pas le coupe-bordures s'il est resté à l'extérieur ou s'il est tombé dans l'eau.

Ne laissez pas l'outil sans surveillance lorsqu'il est branché. Débranchez-le de l'alimentation lorsque vous ne l'utilisez pas, avant toute opération d'entretien, de remplacement d'accessoires et avant de le ranger. Ces mesures de sécurité préventives réduisent le risque de démarrage accidentel de l'outil.

**NE PAS TIRER SUR LE CORDON ÉLECTRIQUE** - Ne portez jamais le produit par le cordon et ne tirez jamais sur le cordon pour le débrancher. Tenez le cordon à l'écart de la chaleur, de l'huile et des bords tranchants. Tenez le cordon d'alimentation éloigné de la lame.

Réservé à un usage domestique.

Un **DISJONCTEUR DE FUITE À LA TERRE (GFCI)** doit être présent sur le circuit ou la prise murale à utiliser pour le coupe-bordures. Des prises avec une protection GFCI intégrée sont disponibles et peuvent être utilisées.

Éviter une mise en marche accidentelle - Ne portez pas le coupe-bordures branché avec un doigt sur le contacteur. Assurez-vous que le contacteur est sur arrêt avant d'effectuer le branchement.

Ne saisissez pas la lame exposée quand vous prenez ou tenez le coupe-bordures.

Ne pas forcer le coupe-bordures - Il sera plus efficace et moins dangereux au régime pour lequel il a été conçu.

Entretien du coupe-bordures avec attention - Maintenez les lames de coupe propres pour obtenir un meilleur rendement et pour réduire le risque de blessures. Suivez les instructions concernant la lubrification et le remplacement des accessoires. Inspectez régulièrement le cordon électrique du coupe-bordures. S'il est endommagé, faites-le réparer par un technicien qualifié.

Maintenez les poignées sèches, propres et exemptes d'huile et de graisse.

N'utilisez pas le coupe-bordures pour réaliser un travail pour lequel il n'est pas prévu.

**RALLONGE**. Assurez-vous que la rallonge est en bon état. Lors de l'utilisation d'une rallonge, assurez-vous qu'elle est d'un calibre suffisant pour transmettre le courant consommé par le produit. Une rallonge de calibre insuffisant provoquera une baisse de tension qui entraînera une perte de puissance et une surchauffe. Le tableau suivant indique le calibre à utiliser.

Volts	Calibre minimum pour les ensembles de câbles				
	Longueur totale du câble en pieds				
120 V	0-25	26-50	51-100	101-150	
	0-7,6 m	7,6-15,2 m	15,2-30,4 m	30,4-45,7 m	
240 V	0-50	51-100	101-200	201-300	
	0-15,2 m	15,2-30,4 m	30,4-60,9 m	60,9-91,4 m	
Intensité nominale		Calibre américain (AWG)			
Supérieure à	Inférieure à				
0	- 6	18	16	16	14
6	- 10	18	16	14	12
10	- 12	16	16	14	12
12	- 16	14	12	Non recommandé	

Il est possible de nouer deux rallonges ensemble afin de les empêcher de se déconnecter pendant l'utilisation. Effectuez le nœud comme illustré, puis branchez la fiche du cordon d'alimentation dans la fiche femelle de la rallonge.



## SÉCURITÉ GÉNÉRALE

Pensez à la rallonge quand vous utilisez le coupe-bordures. Veillez à ne pas trébucher sur le cordon. Tenez toujours le cordon éloigné de la lame.

 **DOUBLE ISOLATION** - Le coupe-bordures est doublement isolé : toutes les pièces métalliques externes sont isolées de l'alimentation électrique. Ceci est réalisé en introduisant une couche d'isolation entre les pièces électriques et mécaniques. Cette double isolation vous garantit la meilleure sécurité possible. Aucun système de mise à la terre n'est fourni sur un outil à double isolation et aucun dispositif de mise à la terre ne doit être ajouté.

 **AVERTISSEMENT** : pour éviter tout risque de décharge électrique, utilisez uniquement des pièces de rechange identiques lorsque vous réparez un outil équipé d'une double isolation. L'entretien d'un outil à double isolation requiert beaucoup d'attention et une connaissance approfondie du système. Il doit être confié à un technicien qualifié.

Assurez-vous que toutes les protections sont attachées correctement et en toute sécurité.

 **ATTENTION** : remplacez une lame émoussée ou usée; ne tentez pas de l'affûter. Le non-respect de cet avertissement pourrait provoquer des vibrations excessives et entraîner des blessures graves ou des dommages matériels.

Utilisez ce coupe-bordures pour tailler l'herbe poussant le long des trottoirs, des allées et des parterres de fleurs. Ne l'utilisez dans aucun autre but.

N'utilisez pas le coupe-bordures sur ou à proximité de graviers.

Si le coupe-bordures heurte tout type de corps étranger, arrêtez-le, débranchez le cordon d'alimentation et inspectez l'outil pour voir s'il est endommagé. Réparez ou remplacez toute pièce endommagée avant de réutiliser le coupe-bordures.

Inspectez la zone de coupe à la recherche de trottoirs inégaux, de trous dans le sol et d'autres éléments pouvant présenter un danger. Des objets peuvent se casser et se transformer en projectiles dangereux. Poussez toujours le coupe-bordures lentement sur un terrain accidenté.

N'orientez jamais les matériaux éjectés en direction des passants. N'orientez pas l'évacuation vers des personnes ou des biens risquant d'être endommagés. Tenez les enfants, les autres personnes et les animaux éloignés de votre zone de travail.

Ne tentez pas d'enlever du matériau coupé, ni de tenir du matériau à couper quand le moteur est en marche ou quand la lame tourne. Arrêtez et débranchez toujours le coupe-bordures avant de tenter de retirer un objet coincé dans la lame ou de procéder à un réglage.

Placez toujours la main droite sur la poignée arrière et la main gauche sur la poignée auxiliaire lorsque la lame tourne.

Ne vous tenez jamais et ne placez jamais une partie de votre corps sur le passage de la lame du coupe-bordures.

Lorsque le moteur a été arrêté ou le contacteur relâché, la lame peut toujours provoquer des blessures, car elle continue à tourner sur son élan. Restez très prudent jusqu'à ce que la lame ait complètement cessé de tourner.

 **AVERTISSEMENT : Proposition 65 de la Californie** : Ce produit contient des agents chimiques connus dans l'État de la Californie pour causer le cancer et des malformations congénitales ou autres appareil reproducteur.

 **AVERTISSEMENT** : l'État de Californie considère que des poussières et débris créés par l'utilisation de cet outil sont susceptibles de contenir des produits chimiques qui sont cancérigènes et à l'origine de malformations congénitales ou d'autres troubles de l'appareil reproducteur. Parmi ces produits chimiques, citons :

- les produits chimiques contenus dans les engrais;
- les composés d'insecticides, d'herbicides et de pesticides;
- l'arsenic et le chrome du bois traité chimiquement.

Votre risque d'exposition à ces produits chimiques varie en fonction de la fréquence à laquelle vous effectuez ce type de travail. Afin de réduire l'exposition à ces produits chimiques, travaillez dans un endroit bien aéré et portez un équipement de sécurité homologué, notamment un masque anti-poussière spécialement conçu pour filtrer les particules microscopiques.

 **AVERTISSEMENT** : AVERTISSEMENT: Cancer ET Troubles de l'appareil reproducteur - [www.P65Warnings.ca.gov](http://www.P65Warnings.ca.gov).

### SÉCURITÉ DES ENFANTS :

Des accidents tragiques peuvent se produire si l'opérateur n'est pas conscient de la présence d'enfants.

Tenez les enfants à l'écart de la zone de travail et sous la surveillance vigilante d'un adulte responsable.

Ne laissez pas des enfants de moins de 14 ans utiliser le coupe-bordures. Les enfants de 14 ans et plus doivent lire et comprendre les instructions d'utilisation et les règles de sécurité de ce manuel et doivent être formés et supervisés par un adulte.

Restez vigilant et éteignez le coupe-bordures si un enfant ou toute autre personne pénètre dans la zone de travail.

Regardez derrière vous et vers le bas pour vérifier qu'il n'y a pas de jeunes enfants à proximité avant et pendant que vous vous déplacez vers l'arrière.

Soyez extrêmement prudent lorsque vous approchez de tournants sans visibilité, d'entrées, de buissons, d'arbres ou d'autres objets qui pourraient dissimuler la présence d'un enfant susceptible de se trouver sur le passage du coupe-bordures.

## CARACTÉRISTIQUES TECHNIQUES DU PRODUIT

Modèle : ED70012S

Tension d'alimentation : 120 V-60 HZ  
 Consommation électrique : 11 A  
 Diamètre de la lame : 195 mm (7,7 po)  
 3 réglages de coupe : 2,54 cm (1 po), 3,175 cm (1,25 po), 3,81 cm (1,5 po)  
 Vitesse : 4 700 tr/min  
 Poids : 6,3 kg (14 livres)

#	Description	Qté
1	Cordon d'alimentation	1
2	Bouton de verrouillage de sécurité	1
3	Contacteur	1
4	Poignée supérieure	1
5	Poignée auxiliaire	1
6	Écrous à ailettes	2
7	Roue arrière	2
8	Base	1
9	Carter du moteur	1
10	Écrou de blocage M10	1
11	Entretoise	2
12	Lame	1
13	Vis ST4.2X30	3
14	Protection de lame	1
15	Roue avant	1
16	Bouton de réglage de la profondeur	1
17	Boulon à tête arrondie (M6X50)	2
18	Vis ST4.2X20	4

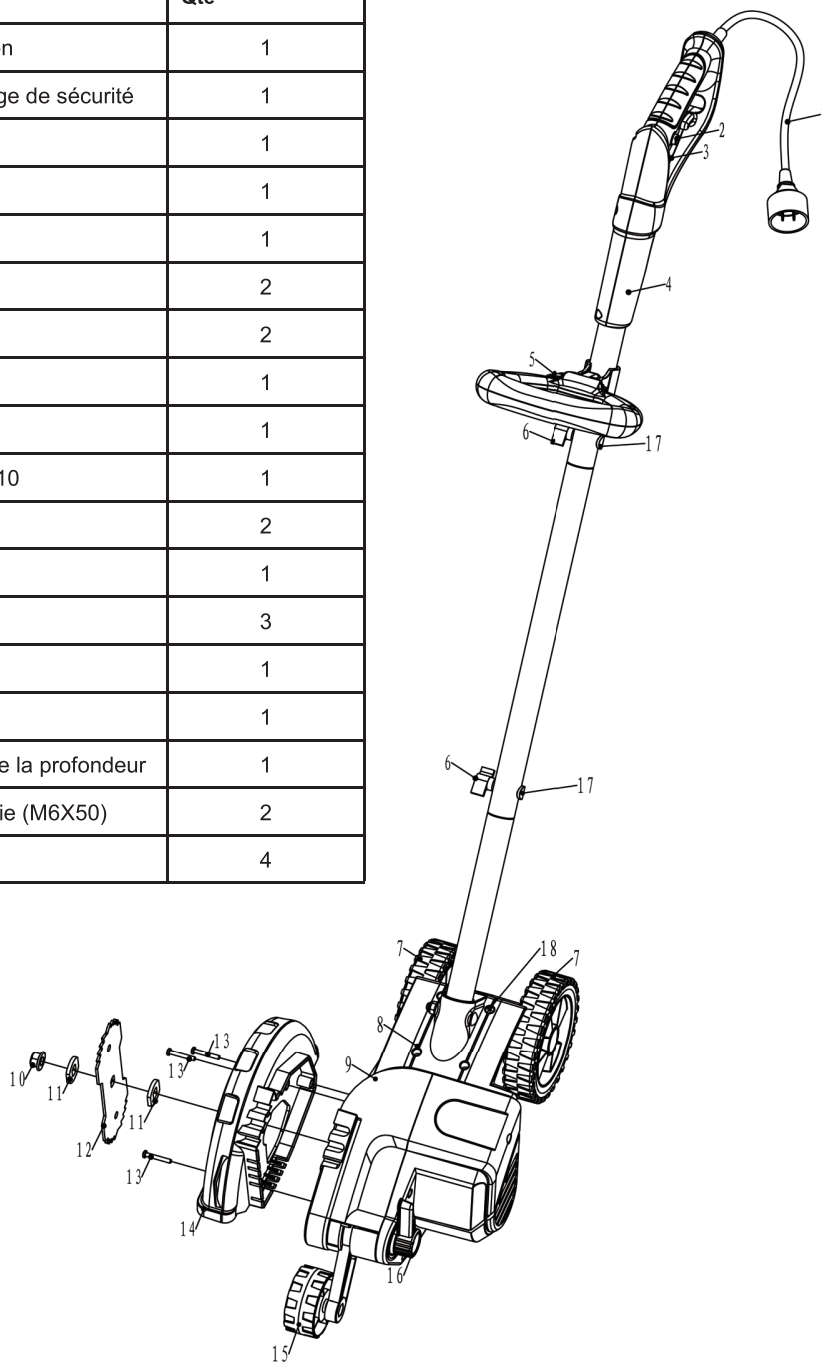

# ASSEMBLAGE

## DÉBALLAGE

Le coupe-bordures doit être assemblé avant utilisation. Lorsque vous les sortez de l'emballage, les sections de la poignée sont raccordées par un cordon électrique et doivent être assemblées.

Sortez toutes les pièces de la boîte avec précaution. Assurez-vous que tous les éléments figurant dans la liste du contenu sont inclus.

Ne jetez pas le matériel d'emballage tant que vous n'avez pas soigneusement inspecté et utilisé le coupe-bordures de façon satisfaisante.

## LISTE DU CONTENU

- 1 coupe-bordures
- 1 poignée auxiliaire
- 2 écrous à ailette et boulons M6X50 à tête arrondie pour le tube supérieur et le tube inférieur de la poignée
- 1 bouton et boulon M6X45 pour la poignée auxiliaire
- 4 vis autotaraudeuses ST4.2X20
- 1 manuel

### Assemblage des tubes de la poignée

- Retirez et jetez le matériel d'emballage des extrémités de tube.
- Assemblez le tube supérieur à la poignée dans le tube central avec le label vers le haut.
- Glissez le tube supérieur de la poignée dans le tube central de manière que les orifices soient alignés. Deux positions sont disponibles sur le tube supérieur et le tube inférieur de la poignée pour le réglage à la hauteur que vous désirez. Assurez-vous que le cordon d'alimentation circule librement dans le tube central de la poignée pendant l'assemblage.
- Fixez ensemble les tubes de la poignée avec un boulon M6X50 à tête arrondie et un écrou à ailettes, comme indiqué dans l'illustration (b). Notez que la première fois que vous insérez le boulon, il peut être nécessaire de le faire bouger avec précaution pour le faire passer au-delà du fil gainé situé à l'intérieur du tube.
- Répétez cette opération pour attacher le tube central de la poignée au tube inférieur. Voir l'illustration (c).



**ATTENTION : NE JAMAIS utiliser un objet coupant pour écarter les fils gainés.**

**AVERTISSEMENT :** si vous ne verrouillez pas les tubes de la poignée comme indiqué ci-dessus, cela risque de provoquer des blessures graves, voire mortelles.

### Assemblage de la poignée auxiliaire

- Le coupe-bordures doit être assemblé avant utilisation. Lorsque vous la sortez de l'emballage, la poignée auxiliaire est démontée.
- Positionnez la poignée auxiliaire dans le support, comme indiqué dans l'illustration (a), en vous assurant que les orifices sont alignés.
- Insérez le boulon M6X45 dans l'encoche de forme hexagonale du support et fixez-le à l'aide du bouton de la poignée.
- Réglez la poignée à l'angle de votre choix, puis serrez bien.

### Assemblage du tube sur le corps du coupe-bordures

- Insérez la prise mâle de la poignée inférieure dans la prise femelle du corps du coupe-bordures, comme dans l'illustration (d).
- Placez la base de la poignée sur le corps de l'outil et fixez-la à l'aide des (4) vis fournies.

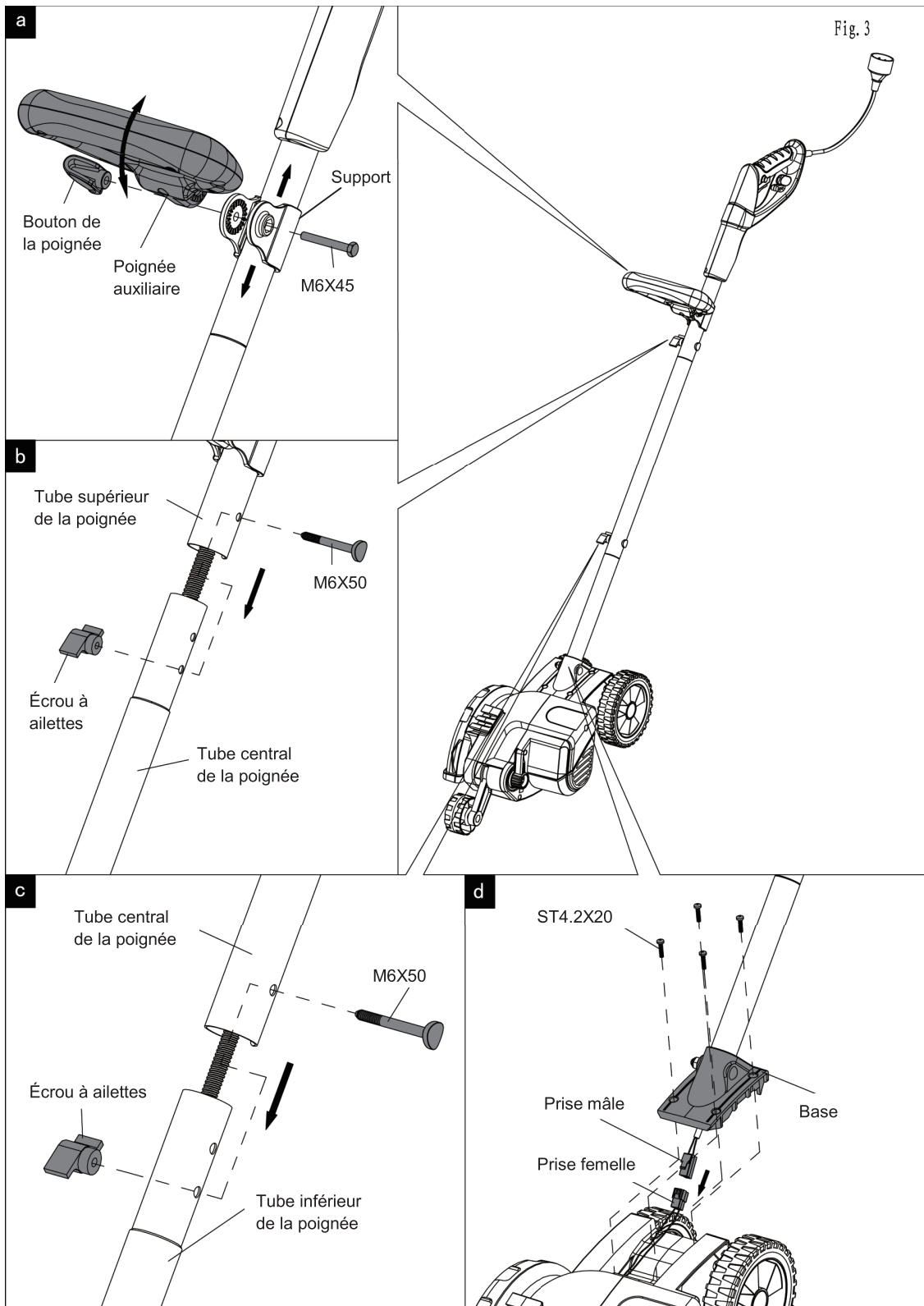

## UTILISATION

Avant de démarrer le coupe-bordures, alignez l'outil afin que l'indicateur de ligne de coupe de la lame soit aligné avec la bordure de la surface revêtue. Les deux roues arrière doivent se trouver sur la surface revêtue pendant l'utilisation.

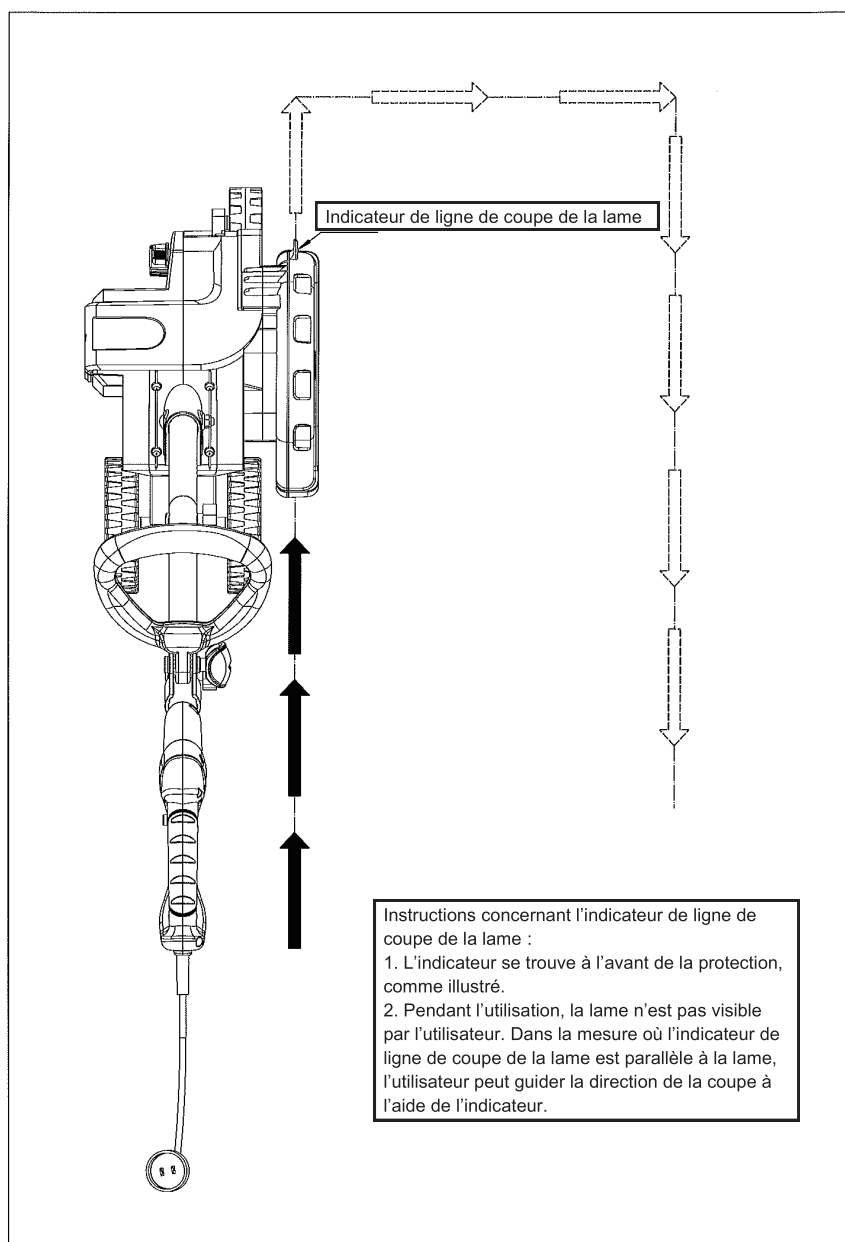

### RÉGLAGE DE LA PROFONDEUR DE COUPE



**DANGER : DÉBRANCHEZ L'OUTIL! ATTENDEZ QUE LA LAME SOIT COMPLÈTEMENT IMMOBILISÉE.**

La roue avant peut être réglée pour permettre une coupe plus ou moins haute et augmenter la durée de vie de la lame. Modifiez la profondeur de coupe par rapport à la position réglée en usine selon votre préférence :

1. Attendez que la lame soit complètement immobilisée!
2. **DÉBRANCHEZ L'OUTIL!**
3. Tournez le levier de réglage de la profondeur.
4. Réglez la profondeur des roues sur l'une des trois positions proposées.

**REMARQUE : nous recommandons une profondeur de 2,5 cm (1 po) pour les bordures.**

5. Relâchez le levier de réglage de la profondeur pour verrouiller la position.

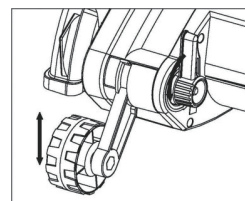



## UTILISATION

### MISE EN MARCHÉ DU COUPE-BORDURES

Votre coupe-bordures est équipé d'un bouton de verrouillage de sécurité pour éviter toute mise en marche accidentelle.

Pour démarrer le coupe-bordures, appuyez sur le bouton de verrouillage de sécurité (2) et tirez fermement sur le contacteur (3).

Relâchez le bouton de verrouillage de sécurité lorsque le moteur est en marche. Continuez à tirer sur le contacteur pour maintenir l'alimentation de l'outil. Pour arrêter le coupe-bordures, relâchez le contacteur.

Assurez-vous que la lame n'est en contact avec aucune surface lorsque vous démarrez le coupe-bordures.

Pour éviter l'effet de recul du coupe-bordures, inclinez la poignée vers le bas afin que la lame se trouve au-dessus du sol. Soulevez doucement la poignée pour abaisser la lame, en cherchant le bord de la surface revêtue et en commençant à couper. Déplacez ensuite l'outil vers l'avant lentement le long du bord de la surface revêtue. Pendant la coupe, des étincelles peuvent être générées lors de chocs avec des pierres. Ceci est normal. Pour éviter tout danger électrique et l'obstruction de la protection de lame, ne tentez pas de couper lorsque l'herbe ou la terre est humide ou mouillée. Si la protection de lame est obstruée, relâchez le contacteur et attendez que la lame s'immobilise. **DÉBRANCHEZ L'OUTIL!** Retirez le matériau coincé à l'aide d'un morceau de bois. N'essayez pas de déboucher la protection de lame en tapant l'outil contre le sol. Cela pourrait endommager l'outil. Gardez les mains loin de la lame lors du nettoyage, car la lame s'use et devient très coupante quand elle est en fonctionnement.

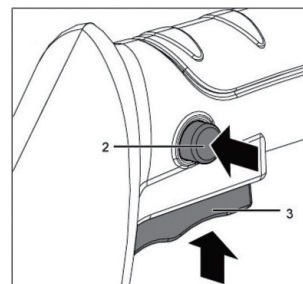

### Passage du cordon

Veillez toujours à faire passer le cordon en dehors de la zone de travail afin d'éviter qu'il ne se trouve à proximité de la lame du coupe-bordures. Choisissez le passage du câble avant de commencer à travailler.

Démarrez le coupe-bordures à l'endroit le plus proche de la prise électrique, puis éloignez-vous tout en travaillant. Ainsi, le cordon sera tiré à travers la zone déjà coupée et ne risquera pas d'être coupé par la lame.

### Dispositif de retenue du câble

Votre coupe-bordures est équipé d'un dispositif de retenue pour éviter que le cordon d'alimentation ne se débranche.

Il est recommandé d'utiliser le dispositif de retenue comme suit : à environ un 30 cm (1 pi) de l'extrémité de la rallonge, formez une boucle serrée avec la rallonge et passez-la dans l'orifice carré sous la poignée.

Passez la boucle par-dessus le crochet de retenue dans la poignée pour éviter que le cordon ne repasse par l'orifice carré. Tirez doucement sur le cordon pour vous assurer qu'il est bien retenu.

### Remplacement de la lame

**⚠ AVERTISSEMENT :** avant toute opération d'entretien ou tout réglage, assurez-vous que le cordon électrique est entièrement débranché de l'alimentation électrique principale.

1. Posez le coupe-bordures sur le côté, la lame tournée vers le haut.
2. Déposez l'écrou de blocage, l'entretoise et la lame. Assurez-vous que le manche et l'entretoise intérieure ne présentent pas de débris, etc.
3. Installez la nouvelle lame et l'entretoise. Mettez en place l'écrou de blocage et serrez bien.
4. Une fois la lame fixée, faites-la tourner à la main pour vous assurer qu'elle ne rentre pas en contact avec un composant du coupe-bordures.

### Nettoyage

**⚠ ATTENTION :** utilisez uniquement du savon doux et un chiffon mouillé pour nettoyer le coupe-bordures.

Ne laissez jamais du liquide s'infiltrer dans le coupe-bordures. N'immergez jamais une partie du coupe-bordures dans du liquide.

### LAME

**⚠ DANGER :** DÉBRANCHEZ L'OUTIL! ATTENDEZ QUE LA LAME SOIT COMPLÈTEMENT IMMOBILISÉE.

La lame, deux entretoises et l'écrou à tête hexagonale avec rondelle conique doivent être fixés sur votre coupe-bordures dans l'ordre indiqué. Assurez-vous que la lame est correctement montée avant d'utiliser le coupe-bordures. Lorsque la lame s'use jusqu'au petit orifice situé de chaque côté de la lame, elle ne permet plus qu'une coupe de 6 mm (¼ po) de profondeur et doit être remplacée.

**Conseil :** pour augmenter la durée de vie de la lame, maintenir la profondeur de coupe initiale au minimum et augmenter le réglage de profondeur à mesure que la lame s'use.

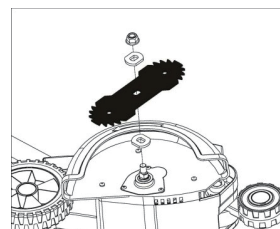

## UTILISATION

**REMARQUE :** le coupe-bordures est un outil consommant beaucoup d'énergie et ne doit pas être utilisé simultanément avec un autre outil important sur le même circuit de la maison. Pour la première coupe de chaque saison, il est préférable d'avancer lentement car l'herbe est alors la plus épaisse. Les coupes suivantes seront réalisées plus rapidement. Si l'outil ralentit, reculez de quelques centimètres jusqu'à ce que la lame retrouve sa vitesse normale. Pour éviter tout danger électrique et l'obstruction de la chambre de la lame, ne tentez pas de couper lorsque l'herbe ou la terre est humide ou mouillée. Si vous devez effectuer une coupe dans des conditions qui provoquent l'obstruction de la chambre de la lame, relâchez le contacteur, attendez que la lame s'immobilise complètement! **DÉBRANCHEZ L'OUTIL!** Ouvrez le capot et retirez le matériau provoquant l'obstruction à l'aide d'un morceau de bois. Si vous continuez à utiliser l'outil alors qu'il est obstrué, vous provoquerez une surcharge grave du moteur.

 **ATTENTION :** n'essayez pas de déboucher la protection de lame en laissant tomber ou en tapant l'outil contre le sol. Cela pourrait endommager l'outil. Gardez les mains loin de la lame lors du nettoyage, car elle s'use et devient très coupante quand elle est en fonctionnement.

## RANGEMENT

 **AVERTISSEMENT :** assurez-vous que le coupe-bordures est débranché.

 **ATTENTION :** ne suspendez pas le coupe-bordures par la gâchette du contacteur ni par le cordon d'alimentation.

**Remarque :** ne rangez pas l'outil sur ou à côté d'engrais ou de produits chimiques. Cela pourrait provoquer une corrosion rapide.

### PRÉVENTION DE LA CORROSION

Les engrais et autres produits chimiques de jardinage contiennent des agents qui accélèrent fortement la corrosion des métaux. Si vous utilisez l'outil dans des zones où des engrais ou des produits chimiques ont été utilisés, l'outil doit être nettoyé immédiatement après utilisation. Essuyez toutes les pièces exposées avec un chiffon humide. Vous pouvez lubrifier les pièces en métal uniquement avec une huile douce à base de pétrole. Lors du nettoyage, **N'IMMERGEZ PAS** l'outil dans l'eau et ne l'arrosez pas avec un tuyau.

	DÉPANNAGE	
Problème	Cause possible	Solution possible
L'outil ne démarre pas	Cordon débranché	Brancher l'outil sur une prise opérationnelle.
	Fusible sauté	Remplacer le fusible du circuit. (Si le produit fait sauter le fusible à plusieurs reprises, cesser immédiatement de l'utiliser et le faire réviser.)
	Coupe-circuit déclenché	Remettre en place le coupe-circuit. (Si le produit déclenche le coupe-circuit à plusieurs reprises, cesser immédiatement de l'utiliser et le faire réviser.)
	Cordon ou contacteur endommagé	Faire remplacer le cordon ou le contacteur.

## PIÈCES ET SERVICE

### RÉPARATION

Pour les pièces ou la réparation, veuillez appeler le 1-800-618-7474 ou visitez-nous en ligne au [scotts.americanlawnmower.com](http://scotts.americanlawnmower.com). Veuillez fournir toute l'information pertinente lorsque vous nous appelez ou nous rendez visite.

### PIÈCES DE RECHANGE

Le numéro de modèle de cet outil se trouve sur une plaque ou une étiquette fixée au bâti. Notez votre numéro de série dans l'espace prévu ci-dessous.

MODÈLE NO LRS ED70012S

NUMÉRO DE SÉRIE \_\_\_\_\_

Toujours mentionner le numéro de modèle lors de la commande de kits pour cet outil.

N°	Numéro de kit/ Numéro d'article	Description
1	ED-BK	Lame et matériel
2	ED-HHK	Kit de matériel de poignée
3	ED-WK	Roues et quincaillerie

### APPELEZ-NOUS D'ABORD!!

Appelez-nous d'abord pour toute question concernant le fonctionnement ou la maintenance de Coupe-bordures électrique au 1-800-618-7474 entre 8h00 et 17h00, heure normale de l'Est, ou obtenir de l'aide sur [scotts.americanlawnmower.com](http://scotts.americanlawnmower.com).



# MANUEL DE L'UTILISATEUR

## ED70012S Coupe-bordures électrique 195 mm (7,7 po)

Copyright Tous droits réservés.

### GARANTIE

#### Politique de garantie Scotts

- **Garantie limitée de 3 ans** sur tous les outils électriques filaires Scotts à compter de la date d'achat lorsqu'ils sont utilisés à des fins personnelles, domestiques ou familiales.

The Great States Corp. (GSC) garantit au propriétaire original que ce produit et cette pièce de rechange Scotts sont exempts de défauts de matériaux et de fabrication et accepte de réparer ou remplacer tout produit ou pièce défectueux pendant la période de garantie comme indiqué ci-dessus.

- La garantie est annulée en cas d'utilisation du produit à des fins commerciales ou industrielles ou à toute fin inappropriée comme déterminé par GSC.
- La garantie ne comprend pas les réparations nécessaires découlant d'un mauvais usage ou d'une négligence de l'utilisateur (y compris surcharger le produit au-delà de sa capacité ou l'immerger dans l'eau), ou le manquement à assembler, opérer, entretenir ou ranger le produit selon les instructions du manuel du propriétaire.
- Cette garantie ne couvre pas
  - L'usure des articles, notamment les - courroies et engrenages d'entraînements, dents, lames de coupe, lames de tondeuse, chaînes de scie, lames à déchiqueter, ventilateurs de souffleur, couvercles de dévidoir, ligne de coupe, tubes de souffleur et d'aspiration, barres-guides, tuyaux à haute pression, roues, poignées, tarières, sacs usés, câbles électriques et autres articles sujets à l'usure au fil du temps.
  - L'usure des batteries, y compris notamment - les chutes, l'usure et le bris sur le chargeur, l'exposition à des changements extrêmes de températures (chaud ou froid), la batterie laissée trop longtemps sur le chargeur, la batterie laissée trop longtemps non chargée, et une mauvaise utilisation ou un mauvais traitement de la batterie.
- Cette garantie ne couvre pas les dommages causés par le froid, la chaleur, la pluie, l'humidité excessive et les autres conditions environnementales extrêmes.
- Cette garantie ne couvre pas la détérioration normale de la finition extérieure ou l'usure normale sur les produits, y compris notamment les éraflures, fissures, entailles ou dommages causés par des produits chimiques extérieurs.
- Cette garantie n'est pas transférable et s'applique seulement aux nouveaux produits vendus directement par un détaillant autorisé. Cette garantie ne s'applique pas à tout produit, neuf ou d'occasion, acheté par le biais de canaux tiers non autorisés. Pour de l'information sur les détaillants autorisés, communiquez avec notre ligne directe du service à la clientèle au 1 800 633-1501 (lun. au ven., 8 h à 17 h, HNE)
- Tout dommage, perte ou frais consécutif, indirect ou conséquent qui pourrait résulter d'un défaut, d'une défaillance ou d'un dysfonctionnement du produit n'est pas couvert par la garantie.
- La garantie ne comprend pas l'installation, l'assemblage ou les réglages normaux expliqués dans le manuel de l'opérateur. Les frais de livraison du produit au vendeur et les frais de renvoi du produit ou des pièces de rechange au propriétaire ne sont pas couverts par la garantie.

#### Limites supplémentaires concernant la garantie

Certains États/provinces ne permettent pas l'exclusion ou la limitation de la durée d'une garantie implicite; les restrictions ci-dessus peuvent donc ne pas s'appliquer. Les produits vendus endommagés ou incomplets, vendus remis en état ne sont pas couverts par la garantie. Les dommages ou responsabilités provoqués par le transport, une mauvaise manipulation, un mauvais assemblage, une tension ou un câblage incorrect, une mauvaise maintenance, une modification incorrecte ou l'utilisation d'accessoires ou d'outils non spécifiquement recommandés ne sont pas couverts par cette garantie.

**Une preuve d'achat (original du reçu de vente daté) doit accompagner toute réclamation de garantie.**

Pour les réclamations, allez à [scotts.americanlawnmower.com](http://scotts.americanlawnmower.com) ou communiquez avec notre ligne directe du service à la clientèle de 8 h à 17 h HNE, lun. au ven. au  
1 800 618-7474



American Lawn Mower  
The Great States Corporation  
7444 Shadeland Station Way,  
Indianapolis, IN 46256

Dans le cadre d'un engagement permanent d'amélioration de la qualité, le fabricant se réserve le droit de modifier des pièces ou la conception de ce produit.