

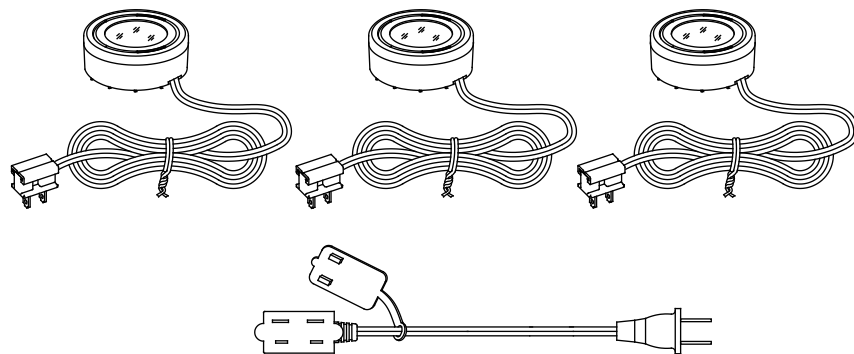

Item #148-407, 148-652
Model #EC5930BK-XC, EC5930WH-XC

USE AND CARE GUIDE

3-PACK CABINET LIGHT KIT



THANK YOU

We appreciate the trust and confidence you have placed in Commercial Electric through the purchase of this under cabinet light kit. We strive to continually create quality products designed to enhance your home. Visit us online to see our full line of products available for your home improvement needs. Thank you for choosing Commercial Electric!

Warranty

The manufacturer warrants this lighting fixture against defects in materials and workmanship for a period of five year from the date of purchase. If within this period the product is found to be defective in material or workmanship, the product must be returned, with a copy of the bill of sale as proof of purchase, to the original place of purchase. The manufacturer will, at its option, repair, replace or refund the purchase price to the original purchaser or consumer. This warranty does not cover light bulbs or the fixture becoming damaged due to misuse, accidental damage, improper handling and/or installation and specifically excludes liability for direct, incidental or consequential damages. As some states do not allow exclusions or limitations on an implied warranty, the above exclusions and limitations may not apply. This warranty gives you specific rights and you may also have other rights that vary from state to state.

Contact the Customer Service Team at 1-877-527-0313 or visit www.homedepot.com.



Questions, problems, missing parts? Before returning to store, call Commercial Electric Customer Service 8 a.m. - 6 p.m. EST, Monday - Friday

1-877-527-0313

HOMEDEPOT.COM

Retain this manual for future use.

Safety Information

IMPORTANT SAFETY INSTRUCTIONS

(Save These Instructions)

This portable luminaire has a polarized plug (one blade is wider than the other) as a feature to reduce the risk of electric shock. This plug will fit only one way into a polarized outlet. If the plug does not insert fully into the outlet, reverse the plug. If it still does not fit, contact a qualified electrician for assistance. Never use with an extension cord unless plug can be fully inserted. Do not alter the plug in any way as serious injury or damage may result.

WARNING: To reduce the risk of FIRE, ELECTRIC SHOCK, EXPOSURE TO EXCESSIVE UV RADIATION, OR INJURY TO PERSONS:

1. The bulb becomes hot quickly. Only contact the switch/plug when turning the light on.
2. Do not touch hot lens, guard, or enclosure.
3. Do not remain in the light if skin feels warm.
4. Do not look directly at a lit bulb.
5. Use only with a 20 watt G8 Xenon bulb.
6. Do not operate the unit with a missing or damaged guard, lamp containment barrier, or UV filter.
7. Use only insulated staples or plastic ties to secure cords.
8. Route and secure cords so that they will not be concealed, pinched or damaged.
9. Do not run the Line-Voltage power supply cord through holes in walls, ceilings, or floors.
10. Not intended for recessed installation in ceilings, or soffits.
11. This cabinet light is not intended for installation in plastic cabinets.
12. This cabinet light is not intended for installation inside enclosed furnishings such as: aquariums kitchen cabinets, china cabinets, or trophy cases.

WARNING: Do not install this lighting system in a wet location.

WARNING: The National Electrical Code (NEC) does not permit cords to be concealed where damage to insulation may go unnoticed. To prevent the risk of fire, do not run the cord behind walls, ceilings, soffits, or cabinets where it may be inaccessible for examination. The cord should be visually examined periodically and immediately replaced when any damage is noted.

CAUTION: Turn off/unplug the light and allow it to cool before replacing the bulb.

CAUTION: Keep the lamp away from materials that may burn.

CAUTION: The lit lamp is hot!

CAUTION: Do not touch the bulb at any time. Use a soft cloth. Oil from skin may damage the lamp.

Pre-Installation

PACKAGE CONTENTS

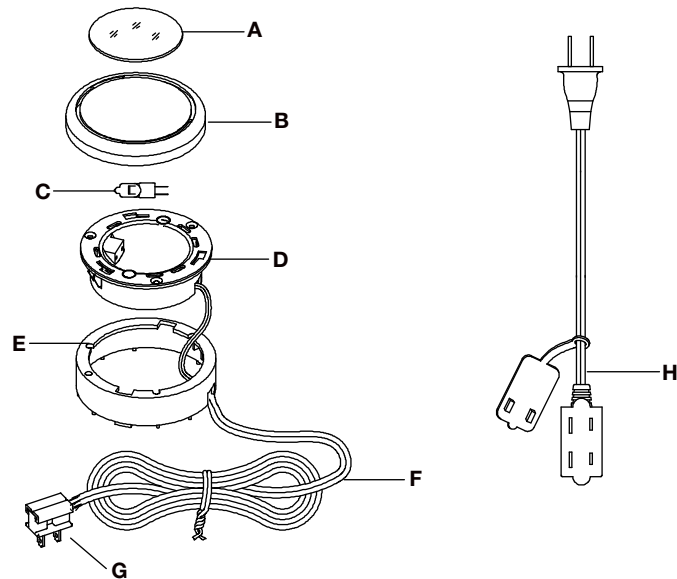

Part	Description	Qty.
A	Glass UV lens [preassembled to lens cover (B)]	3
B	Lens cover [preassembled to fixture body (D)]	3
C	Bulb [preassembled to fixture body (D)]	3
D	Fixture body & Socket [preassembled to plastic housing (E)]	3
E	Plastic housing	3
F	Fixture wire [preassembled to fixture body (D)]	3
G	Quick connector plug [preassembled to fixture wire (F)]	3
H	Extension cord	1

Pre-Installation

TOOLS REQUIRED

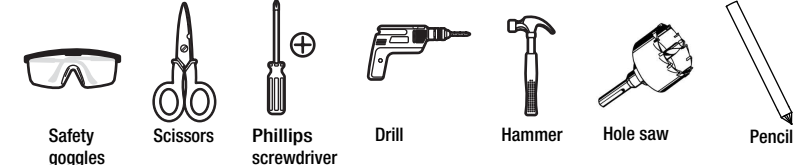

HARDWARE INCLUDED

NOTE: Hardware not shown to actual size.

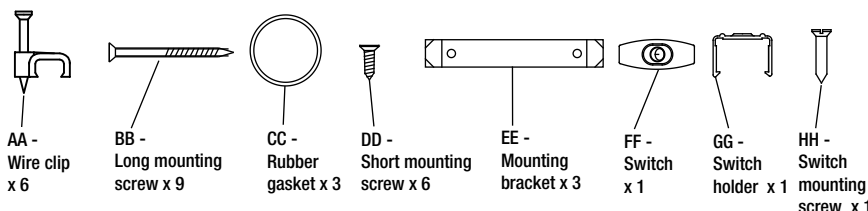

Installation

1 Installing the optional switch

NOTE: use only with wire type SPT-2.

- Unscrew and remove the switch cover (FF).
- With scissors, separate the neutral wire (1) (parallel ridge) from the hot wire (2) (smooth with printed words) of the extension cord (H).
- Cut the hot wire (2) and push in to connect both wire ends.
- Apply force to the hot wires (2) to make sure the conductive sharp points pierce the wire insulation.
- Route the neutral wire (1) through the switch housing.
- Replace and secure the switch cover (FF) with a screwdriver.
- Install the switch holder (GG) (optional) to a convenient and accessible location with the screw (HH) provided.
- Secure the switch into the holder.

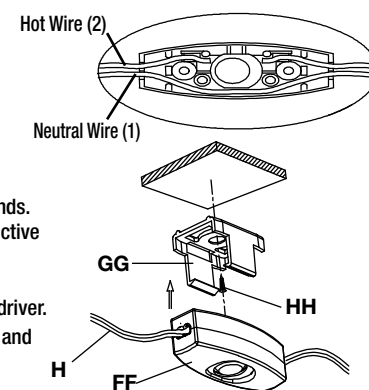

Installation

5 Installing the wire clips

- Wire clips (AA) are provided to secure the fixture wire (F) to the bottom of the cabinet.
- Insert the fixture wire (F) into the wire clips (AA) and secure to the wood cabinet with a hammer (not included).

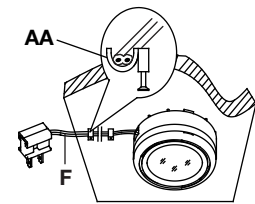

6 Installing multiple units

- The fixtures can be plugged directly into a standard outlet or the extension cord (H).

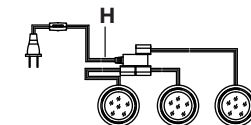

7 Installing or relamping the fixture

- Unplug the fixture.
- Remove the lens cover (B) from the fixture body (D) by turning counterclockwise.
- Remove the bulb (C) by pulling straight out in a horizontal direction.
- Insert the new bulb (not included) into the fixture body socket (D) using a tissue or soft cloth. (Oil from the skin may damage bulb.)

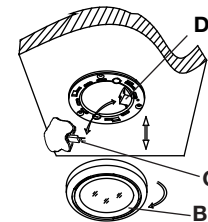

CAUTION: Risk of fire! Use 20 watt, 120 volt, type G8 base Xenon bulbs. Do not use low voltage (12 volt) bulbs in this fixture.

Installation

2 Installing on a surface mount

- Remove the lens cover (B) from the fixture body (D) by turning counterclockwise.
- Secure the fixture body (D) to the desired location under the wood cabinet with the three long mounting screws (BB).
- Reinstall the lens housing (B) to the fixture body (D).

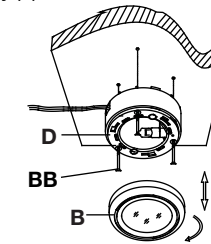

3 Installing on a recessed mount

- Remove the lens cover (B) from the fixture body (D) by turning counterclockwise.
- Separate the fixture body (D) from the plastic housing (E).
- Install the rubber gasket (CC) to the underside of the fixture body (D).
- Drill a 2 3/8 in. hole into the desired location in the wood cabinet.
- Install the mounting bracket (EE) with short mounting screws (DD).
- Route the fixture wire (F) through the hole and push the fixture body (D) into the hole.
- Reinstall the lens cover (B) to the fixture body (D).

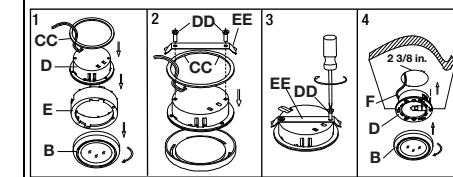

4 Installing the quick connector plug (optional)

- The fixture wire (F) can be cut to the desired length if necessary. This helps to minimize the amount of wire underneath the cabinets.
- Remove the plug cover (1) from the plug (G).
- Press the fixture wire (F), with grooved side (2) to the right (neutral side) down and into the front of the plug (G).
- Press the fixture wire (F) down onto the metal prongs.
- Slide the plug cover (1) back onto the plug over the fixture wire (F).

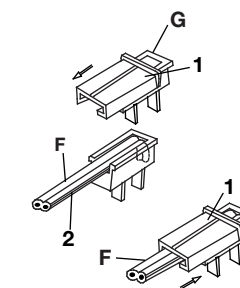

Care and Cleaning

- Before attempting to clean the fixture, disconnect the power to the fixture by unplugging the fixture.
- To clean the fixture, use a dry or slightly dampened clean cloth.
- Do not use any cleaners with chemicals, solvents, or harsh abrasives as damage to the fixture may occur.
- Do not touch a new or existing light bulb with bare hands. Oil from skin will damage the bulb and shorten the life of the bulb.
- Bulb replacement: Use 20 watt, 120 volt, G8 Xenon or Halogen bulb.

CAUTION: Do not use chemical solvents or harsh abrasives to clean the fixture as damage to the fixture or various components may occur rendering the fixture inoperable.

Troubleshooting

Problem	Possible Cause	Solution
The fixture does not work.	□ The light bulb is burned out.	□ Replace the bulb.
	□ There is a bad wire connection.	□ Check the wire connections.
	□ There is a faulty switch.	□ Test or replace the switch.
	□ The quick connector plug may not be properly installed.	□ Unplug the fixture and ensure the fixture wire is properly pierced inside the quick connector plug.
	□ The power is off.	□ Check that the power supply is on and check the circuit breakers.

GUÍA DE USO Y CUIDADO JUEGO DE 3 LUCES PARA GABINETE

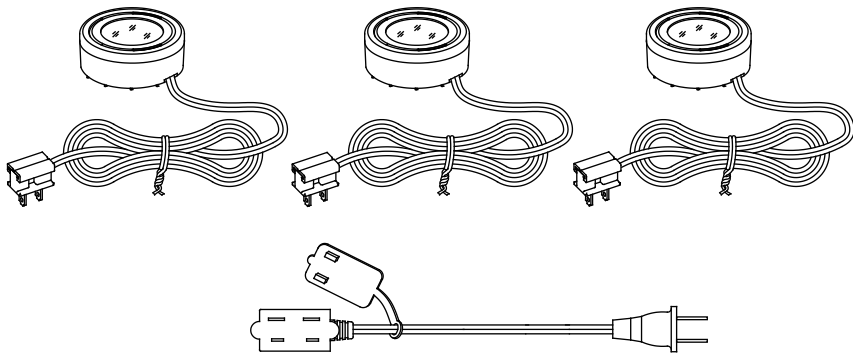

GRACIAS

Agradecemos la confianza que ha puesto en Commercial Electric con la compra de este juego de luces par debajo del gabinete. Nos esforzamos continuamente para crear productos de calidad diseñados para mejorar su hogar. Visítenos en línea para ver nuestra línea completa de productos disponibles para sus necesidades de mejoramiento del hogar. ¡Gracias por elegir a Commercial Electric!

Garantía

El fabricante garantiza que esta lámpara estará libre de defectos en materiales y mano de obra por un periodo de cinco años a partir de la fecha de su compra. Si durante este lapso, el producto resulta defectuoso en cuanto a material o mano de obra, deberá devolverlo al lugar de la compra original, junto con una copia de la factura de venta como comprobante de la compra. El fabricante, según su criterio, reparará, sustituirá o reembolsará el precio de la compra al comprador o consumidor original. Esta garantía no cubre los focos ni que la luminaria resulte dañada debido a un mal uso, daño accidental, manejo o instalación inapropiados y, asimismo, de manera específica excluye la responsabilidad por daños directos, incidentales o emergentes. Puesto que algunos estados no permiten las exclusiones o limitaciones en una garantía implícita, es posible que las exclusiones y limitaciones anteriores no se apliquen. Esta garantía le brinda derechos legales específicos y usted podría tener también otros derechos que varían según el estado.

Comuníquese con el equipo de Atención al Cliente al 1-877-527-0313 o visite www.homedepot.com.

¿Tiene preguntas, problemas o le faltan piezas? Antes de devolver a tienda, comuníquese a Atención a Clientes de Commercial Electricentre las 8:00 a.m. y las 6:00 p.m., EST, de lunes a viernes.

1-877-527-0313

HOMEDEPOT.COM

Conserva este manual para uso en el futuro.

Información sobre la seguridad

INSTRUCCIONES IMPORTANTES DE SEGURIDAD (Conserve este instructivo)

Esta luminaria portátil cuenta con un enchufe polarizado (una clavija es más ancha que la otra) con el fin de reducir el riesgo de descarga eléctrica. Este enchufe encajará sólo de una forma en un tomacorriente polarizado. Si el enchufe no se inserta completamente en el tomacorriente, voltéelo. Si aun así no encaja bien, comuníquese con un electricista autorizado para pedirle asistencia. Nunca la utilice con una extensión, a menos que el enchufe pueda insertarse completamente. No altere el enchufe ya que esto puede provocar lesiones o daños graves.

ADVERTENCIA: Para reducir el riesgo de INCENDIO, DESCARGA ELÉCTRICA, EXPOSICIÓN A RADIACIÓN EXCESIVA DE RAYOS ULTRAVIOLETA O LESIONES A LAS PERSONAS:

1. El foco se calienta rápidamente. Sólo toque el interruptor/enchufe cuando encienda la luz.
2. No toque el lente caliente, la cubierta o la protección.
3. No permanezca bajo la luz si la piel se siente caliente.
4. No mire directamente el foco encendido.
5. Utilice sólo focos de xenón G8 de 20 vatios.
6. No encienda la unidad si falta la cubierta, la barrera de protección de la lámpara o el filtro UV o si estos están dañados.
7. Para sujetar los cables, use sólo grapas aislantes o amarres de plástico.
8. Extienda y fije los cables de tal manera que no queden ocultos, prensadas o que se dañen.
9. No pase el cable de suministro de energía del voltaje de línea a través de orificios de la pared, del techo o del piso.
10. No apto para instalación empotrada en techos o plafones.
11. Esta luz para gabinete no es apta para instalarse en gabinetes de plástico.
12. Esta luz para gabinete no es apta para instalar dentro de mobiliario cerrado como peceras, gabinetes de cocina, vitrinas o vitrinas para trofeos.

ADVERTENCIA: No instale este sistema de iluminación en un entorno húmedo.

ADVERTENCIA: El Código Eléctrico Nacional (NEC) no permite que los cables queden ocultos si al dañarse el material aislante pudiera pasar desapercibido. Para evitar el riesgo de incendio, no pase los cables por detrás de las paredes ni de los techos, plafones o gabinetes, en donde podían quedar inaccesibles para revisarlos. Periódicamente, el cable se debe revisar visualmente y hay que sustituirlo de inmediato si se observa algún daño.

PRECAUCIÓN: Apague y desenchufe la lámpara y deje que se enfríe antes de cambiar el foco.

PRECAUCIÓN: Mantenga la lámpara lejos de material que pueda quemarse.

PRECAUCIÓN: ¡La lámpara encendida está caliente!

PRECAUCIÓN: No toque nunca el foco. Use un paño suave. La grasa de la piel puede dañar la lámpara.

Previo a la instalación

CONTENIDO DEL PAQUETE

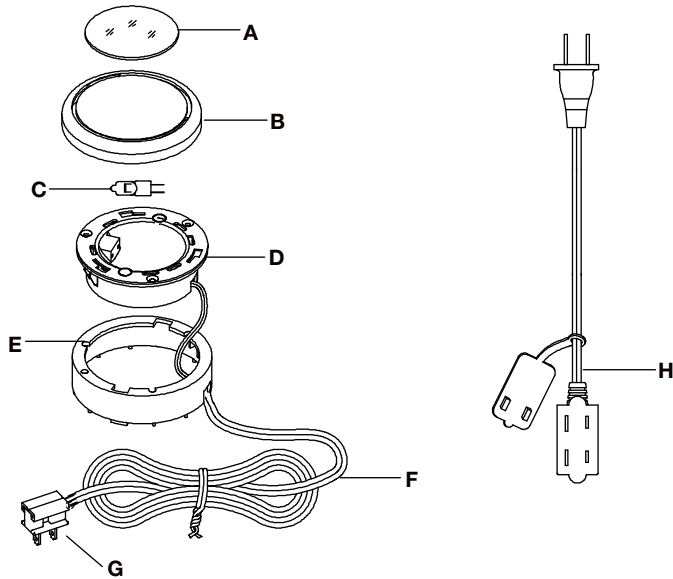

Pieza	Descripción	Cantidad
A	Lente de cristal UV [premontado a la tapa del lente (B)]	3
B	Cubierta del lente [premontado al cuerpo de la luminaria (D)]	3
C	Foco [premontado al cuerpo de la luminaria (D)]	3
D	Cuerpo de la luminaria y Socket [premontado al protector de plástico (E)]	3
E	Protector de plástico	3
F	Cable de la luminaria [premontado al cuerpo de la luminaria (D)]	3
G	Enchufe de conector rápido [premontado al cable de la luminaria (F)]	3
H	Extensión	1

Previo a la instalación

HERRAMIENTAS REQUERIDAS



HERRAJE INCLUIDO

NOTA: Los herrajes no se muestran en su tamaño real.

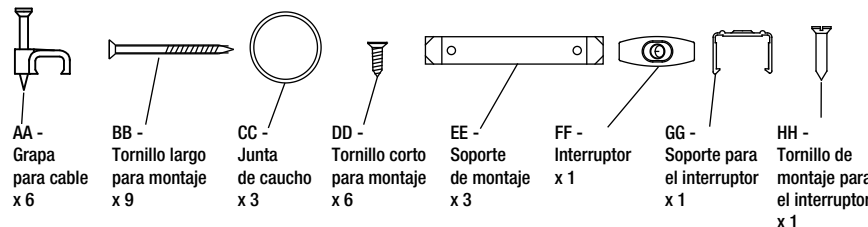

Instalación

1 Cómo instalar el interruptor opcional

NOTA: Use sólo con cable tipo SPT-2.

- Destornille y retire la cubierta del interruptor (FF).
- Con unas tijeras, separe el cable neutro (1) (borde paralelo) del cable de carga (2) (liso con palabras impresas) de la extensión (H).
- Corte el cable de carga (2) y presione para conectar ambos extremos del cable.
- Aplique fuerza a los cables de carga (2) para asegurar de que las puntas conductoras atraviesen el aislante del cable.
- Extienda el cable neutro (1) por la cubierta del interruptor.
- Con un destornillador, coloque de nuevo la cubierta del interruptor (FF) y fíjela.
- Instale el soporte para el interruptor (GG) (opcional) en una ubicación práctica y accesible con el tornillo (HH) incluido.
- Fije el interruptor en el soporte.

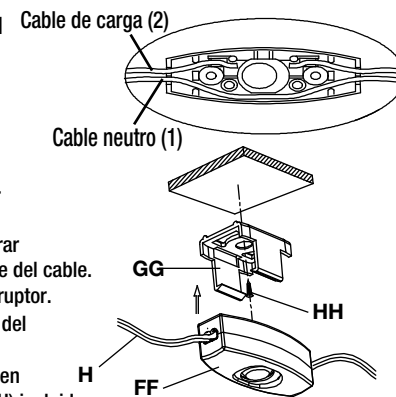

Instalación

5 Cómo instalar las grapas para cable

- Las grapas para cable (AA) se proporcionan para fijar el cable de la luminaria (F) a la parte inferior del gabinete.
- Inserte el cable de la luminaria (F) en las grapas para cable (AA) y con un martillo (no incluido) fíjelo al gabinete de madera.

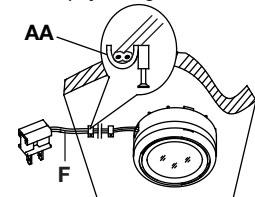

6 Para instalar varias unidades

- Las luminarias pueden conectarse directamente a un tomacorriente estándar o a la extensión (H).

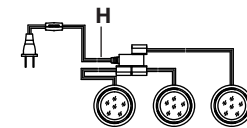

7 Cómo instalar o cambiar el foco de la luminaria

- Desconecte la lámpara.
- Retire la cubierta del lente (B) del cuerpo de la luminaria (D) girando en contra de las manecillas del reloj.
- Retire el foco (C): jale directamente de manera horizontal.
- Inserte en el cuerpo de la luminaria socket (D) el foco nuevo (no se incluye); utilice un pañuelo desechable o un paño suave.

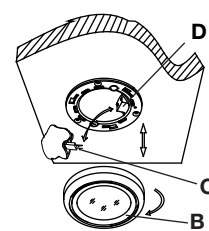

PRECAUCIÓN: ¡Riesgo de incendio! Utilice focos de xenón tipo G8, de 20 vatios y 120 voltios. NO USE focos de voltaje bajo (12 voltios) en esta luminaria.

Instalación

2 Para montar sobre una superficie

- Retire la cubierta del lente (B) del cuerpo de la luminaria (D) girando en contra de las manecillas del reloj.
- Fije el cuerpo de la luminaria (D) en la ubicación deseada debajo del gabinete de madera utilizando los tres tornillos largos de montaje (BB).
- Coloque de nuevo la protección del lente (B) en el cuerpo de la luminaria (D).

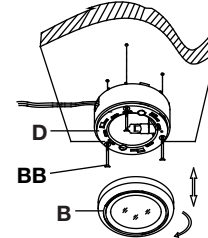

3 Para montar empotrado

- Retire la cubierta del lente (B) del cuerpo de la luminaria (D) girando en contra de las manecillas del reloj.
- Separe el cuerpo de la luminaria (D) de la protección de plástico (E).
- Instale la junta de caucho (CC) en la parte inferior del cuerpo de la luminaria (D).
- Perfore un orificio de 2 3/8 pulg. en la ubicación deseada del gabinete de madera.
- Instale el soporte de montaje (EE) con los tornillos cortos de montaje (DD).
- Pase el cable de la luminaria (F) a través del orificio y oprima el cuerpo de la luminaria (D) en el orificio.
- Coloque de nuevo la cubierta del lente (B) en el cuerpo de la luminaria (D).

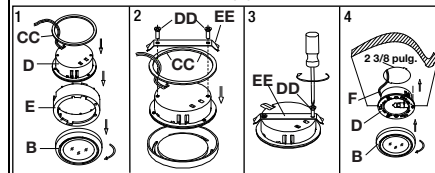

4 Cómo instalar el enchufe de conector rápido (opcional)

- Si es necesario, el cable de la luminaria (F) puede cortarse a la longitud deseada. Esto ayuda a reducir la cantidad de cable por debajo de los gabinetes.
- Retire la cubierta (1) del enchufe (G).
- Presione el cable de la luminaria (F), con el lado estriado (2) hacia la derecha (lado neutro), en el frente del enchufe (G).
- Presione el cable de la luminaria (F) sobre las clavijas metálicas.
- Deslice la cubierta (1) en el enchufe sobre el cable de la luminaria (F).

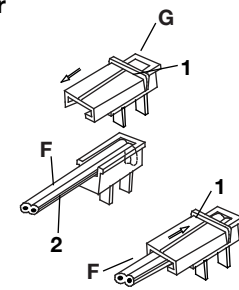

Cuidado y limpieza

- Antes de que intente limpiar esta luminaria, desconecte la electricidad del dispositivo: desenchufe la luminaria.
- Para limpiarlo, utilice un paño seco o ligeramente húmedo.
- No use limpiadores que contengan sustancias químicas, disolventes o abrasivos fuertes ya que pueden dañar la luminaria.
- No toque los focos nuevos o el que esté en uso con las manos sin protección. La grasa de la piel daña el foco y reduce su duración.
- Para reemplazar el foco: Utilice un foco de xenón G8 o halógena de 20 vatios y 120 voltios.

PRECAUCIÓN: No utilice disolventes químicos o abrasivos fuertes para limpiar esta luminaria, ya que éste o sus componentes pueden dañarse, lo cual haría que no funcione.

Resolución de problemas

Problema	Causa posible	Solución
La luminaria no funciona.	El foco se ha fundido.	Sustituya el foco.
	Hay una mala conexión de los cables.	Revise las conexiones de los cables.
	Hay un interruptor defectuoso.	Verifique o cambie el interruptor.
	Es posible que el enchufe de conector rápido no esté instalado correctamente.	Desenchufe la luminaria y asegúrese de que el cable esté debidamente perforado dentro del enchufe de conector rápido.
El suministro de energía eléctrica está apagado.	Verifique que el suministro de energía eléctrica esté prendido y revise los disyuntores.	