

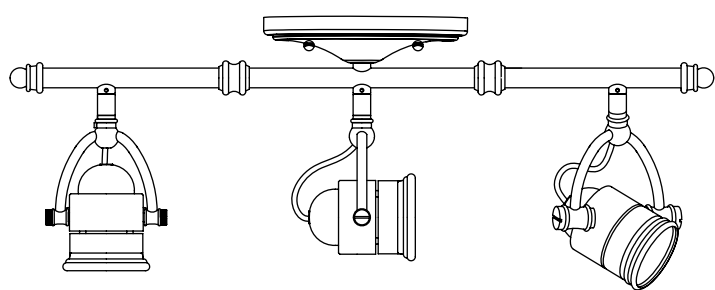

Item #523-462  
Model #EC4885ABZ

## USE AND CARE GUIDE LIGHT FIXTURE



### THANK YOU

We appreciate the trust and confidence you have placed in Hampton Bay through the purchase of this light fixture. We strive to continually create quality products designed to enhance your home. Visit us online to see our full line of products available for your home improvement needs. Thank you for choosing Hampton Bay!

### Warranty

#### 1-YEAR LIMITED WARRANTY

The manufacturer warrants this lighting fixture against defects in materials and workmanship for a period of one year from the date of purchase. If within this period the product is found to be defective in material or workmanship, the product must be returned, with a copy of the bill of sale as proof of purchase, to the original place of purchase. The manufacturer will, at its option, repair, replace, or refund the purchase price to the original purchaser or consumer. This warranty does not cover light bulbs or the fixture becoming damaged due to misuse, accidental damage, improper handling and/or installation, and specifically excludes liability for direct, incidental, or consequential damages. As some states do not allow exclusions or limitations on an implied warranty, so the above exclusions and limitations may not apply. This warranty gives you specific rights and you may also have other rights that vary from state to state.

Contact the Customer Service Team at 1-855-HD-HAMPTON or visit [www.hamptonbay.com](http://www.hamptonbay.com).



Questions, problems, missing parts? Before returning to store, call Hampton Bay Customer Service  
7 a.m. - 6 p.m., EST, Monday - Friday, 9 a.m. - 6 p.m., EST Saturday

1-855-HD-HAMPTON  
HAMPTONBAY.COM

Retain this manual for future use.

### Safety Information

## IMPORTANT SAFETY INSTRUCTIONS (Save These Instructions)

- Read all instructions prior to beginning the installation process.
- Make sure the power is turned off at the electrical panel box before beginning your installation. Turning the power off at the wall switch is not sufficient to prevent electrical shock.
- This fixture is intended to be mounted to a 4 in. square x 2-1/8 in. deep metal octagon outlet box. The box must be directly supported by the building structure.
- All electrical connections must be in accordance with local codes and the National Electrical Code. If you are unfamiliar with methods of installing electrical wiring, secure the services of a qualified licensed electrician.
- Turn off power and allow bulbs to cool down before replacing.

**WARNING:** This lighting is suitable for damp locations.

**CAUTION:** Keep the lamp away from materials that may burn.

**CAUTION:** Turn off/unplug the light and allow it to cool before replacing the bulb.

**CAUTION:** Lighted lamp is hot!

**CAUTION:** Do not touch the lamp at any time. Use a soft cloth. Oil from skin may damage the lamp.

### Pre-Installation

#### TOOLS REQUIRED

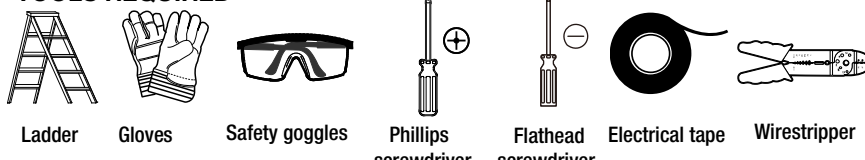

#### HARDWARE INCLUDED

**NOTE:** Hardware not shown to actual size.

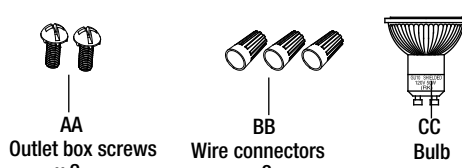

### Installation

#### 1 Removing the mounting bracket assembly

- Loosen the canopy nuts (C) and separate the mounting bracket assembly (A) from the canopy (B) on the fixture.

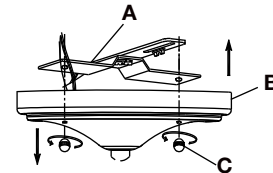

### Installation

#### 4 Attaching the canopy to the wall or ceiling

- Raise the canopy (B) up to the outlet box.
- Secure the canopy (B) to the mounting bracket assembly (A) using the canopy nuts (C) provided.

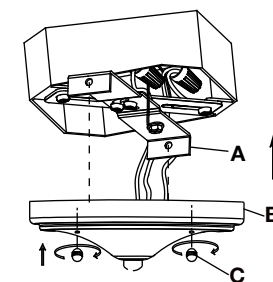

### 5 Installing the bulb

- Remove the trim (F) from the fixture head (E).
- Install the bulb (CC) into the bulb socket on the fixture head (E).
- Reattach the trim (F) to the fixture head (E) and make sure it is tight.

**CAUTION:** Refer to the re-lamping label located on the fixture. Do not exceed the recommended wattage.

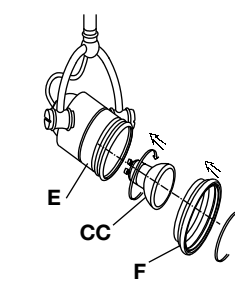

### Installation

#### 2 Installing the mounting bracket assembly

- Make sure the power is off.
- Pull the supply wires down out of the outlet box.
- Fasten the mounting bracket assembly (A) to the outlet box with the outlet box screws (AA).

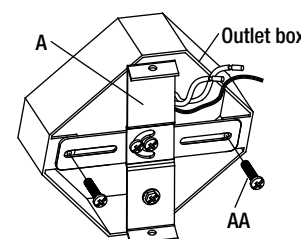

#### 3 Making the electrical connections

- Attach the ground wire from the outlet box to the ground screw on the mounting bracket (A), which is green and marked "G".
- Connect the negative wires (white wire) from the fixture to the negative wires from the supply circuit, the positive wires (black wire) from the fixture to the positive wires from the supply circuit, and the ground wire (bare) from the fixture to the ground wire from the supply circuit using the wire connectors (BB).
- Wrap electrical tape (not included) around the wire connectors (BB), and ensure they are secure.
- Push all excess wire and wire connections back into the outlet box.

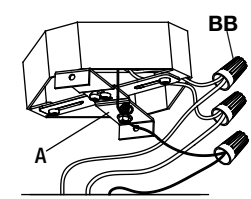

### Care and Cleaning

**CAUTION:** Do not use chemical solvents or harsh abrasives to clean the fixture or components, as damage may occur.

- To clean the fixture, first disconnect the power to the fixture by turning off the circuit breaker or by removing the fuse at the fuse box.
- Use a dry or slightly dampened, clean cloth (use clean water, never use a solvent) to wipe the interior and exterior surfaces of the fixture.
- Allow the fixture to dry completely before power is restored.

### Troubleshooting

Problem	Possible Cause	Solution
The light bulb will not illuminate.	The light bulb is burned out.	Replace the light bulb.
	The power is off.	Make sure the power supply is on.
	There is a faulty wire connection.	Check the wiring. Contact a qualified and licensed electrician if you are not comfortable troubleshooting wiring problems.
	There is a faulty switch.	Test or replace the switch.
The fuse blows or the circuit breaker trips when the light bulb is illuminated.	There are crossed wires, or the power wire is not properly grounded.	Check the wire connections.

### Pre-Installation

#### PACKAGE CONTENTS

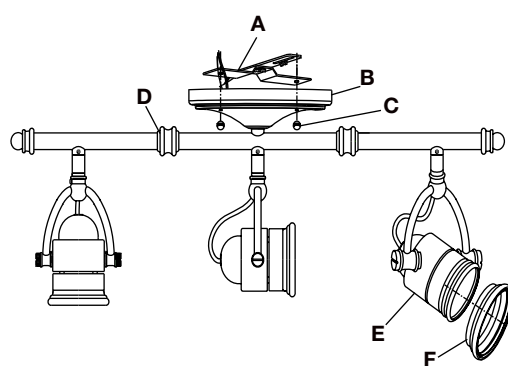

Part	Description	Quantity
A	Mounting bracket assembly [preassembled on the canopy (B)]	1
B	Canopy	1
C	Canopy nut [preassembled on the canopy (B)]	2
D	Fixture body	1
E	Fixture head	3
F	Trim [preassembled on the fixture head (E)]	3

### Información de seguridad

## INSTRUCCIONES DE SEGURIDAD IMPORTANTES (Guarda estas instrucciones)

- Lee todas las instrucciones antes de comenzar la instalación.
- Asegúrate de que la corriente esté desconectada en el panel de electricidad antes de comenzar la instalación. Cortar el suministro de electricidad en el interruptor de pared no es suficiente para evitar una descarga.
- Esta lámpara se debe montar en una caja eléctrica octagonal de metal de 25.8 cm cuadrados y 5.11 cm de profundidad. La caja debe estar directamente apoyada en la estructura de la vivienda.
- Todas las conexiones se deben hacer conforme con el Código Nacional de Electricidad y con los códigos de electricidad locales. Si no estás familiarizado con los métodos de instalación del cableado eléctrico, contrata los servicios de un electricista certificado y calificado.
- Apague la lámpara y permita que se enfríe la bombilla antes de reemplazarla.

**ADVERTENCIA:** Este sistema de iluminación puede usarse en lugares húmedos.

**PRECAUCIÓN:** Mantén la bombilla alejada de materiales potencialmente inflamables.

**PRECAUCIÓN:** Apaga /deseenchufa la lámpara y deja que la bombilla se enfríe antes de reemplazarla.

**PRECAUCIÓN:** ¡La lámpara se calienta!

**PRECAUCIÓN:** No toques la bombilla en ningún momento. Usa un paño suave, la grasa de la piel puede dañar la lámpara.

### Preinstalación

#### HERRAMIENTAS NECESARIAS



#### HERRAJES INCLUIDOS

**NOTA:** No se muestra el tamaño real de los herrajes.

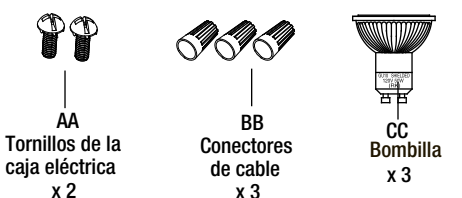

### Instalación

#### 1 Cómo retirar la soporte de montaje

- Aflije los tuercas de cubierta (C) y separe la barra soporte de montaje (A) desde la cubierta (B) en el ensamble.

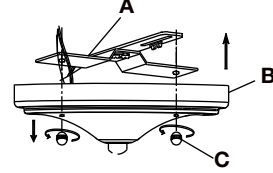

### Instalación

#### 4 Cómo fijar la cubierta a la pared o al techo

- Eleva la cubierta (B) hasta la caja de eléctrica.
- Asegura la cubierta (B) al soporte de montaje (A) con las tuercas de cubierta (C) provistas.

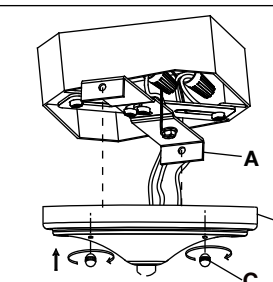

### 5 Cómo instalar la bombilla

- Retire el reborde (F) del cabezal del lámpara (E).
- Instala la bombilla (CC) en el portalámparas del cabezal del lámpara (E).
- Vuelva a fijar el reborde (F) en el cabezal del lámpara (E) y verifica que estén ajustadas.

**PRECAUCIÓN:** Consulta la etiqueta para cambio de bombilla que viene con la lámpara. No excedas el vataje recomendado.

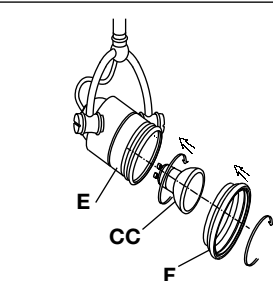

### Instalación

#### 2 Cómo instalar el soporte de montaje

- Asegúrate de que la corriente esté apagada.
- Saca los cables de suministro de electricidad de la caja eléctrica.
- Ajuste la soporte de montaje (A) en la caja de salida usando tornillos de montaje (AA).

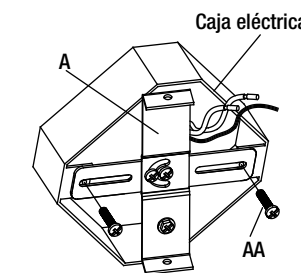

#### 3 Cómo hacer las conexiones eléctricas

- Conecta el cable a tierra de la lámpara al cable al tornillo a soporte de montaje (A), el cual es verde y está identificado como "G".
- Conecta los cables negativos (cable blanco) desde la lámpara a los cables negativos desde el circuito de energía, los cables positivos (cable negro) desde la lámpara a los cables positivos desde el circuito de energía y el cable a tierra (desnudo) desde la lámpara al cable a tierra desde el circuito de energía utilizando los conectores de cables (BB).
- Enrosca cinta de electricista (no incluida) alrededor de los conectores de cables (BB) y asegúrate de que estén firmes.
- Empuja los cables excedentes y las conexiones de cables hacia adentro de la caja eléctrica.

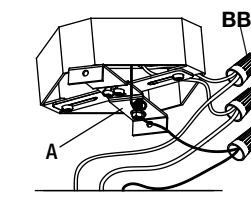

### Mantenimiento y limpieza

**PRECAUCIÓN:** No uses solventes químicos ni abrasivos fuertes para limpiar la lámpara o los componentes, porque se pueden dañar.

- Para limpiar la lámpara, desconecta primero la electricidad apagando el cortacircuitos o quitando el fusible correspondiente en la caja de fusibles.
- Usa un paño limpio, seco o ligeramente húmedo (usa sólo agua limpia, nunca un solvente) para limpiar el interior y exterior de la lámpara.
- Deja secar la lámpara completamente antes de restablecer la electricidad.

### Solución de problemas

Problema	Causa posible	Solución
La bombilla no se enciende.	La bombilla se fundió.	Reemplaza la bombilla.
	La electricidad está apagada.	Asegúrate de que el suministro de electricidad está encendido.
	Hay una conexión defectuosa del cable.	Revisa el cableado. Comunícate con un electricista certificado y calificado si no estás satisfecho con la solución de problemas del cableado.
	Hay un interruptor defectuoso.	Prueba o reemplaza el interruptor defectuoso.
El fusible se funde o el cortacircuitos se activa en el momento en que enciendes la bombilla.	Hay cables cruzados o el cable de alimentación no está haciendo tierra.	Revisa las conexiones de los cables.

## GUÍA DE USO Y MANTENIMIENTO LÁMPARA DE LUCES

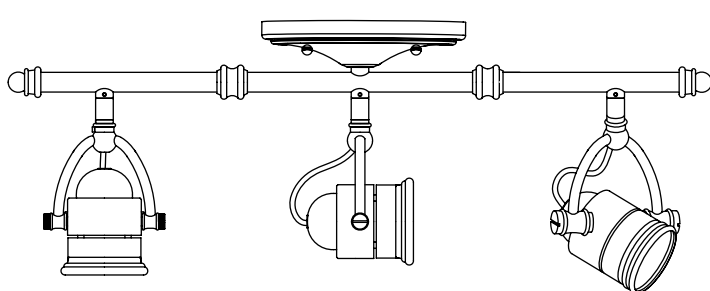

### GRACIAS POR TU COMPRA

Apreciamos la confianza que has depositado en Hampton Bay al comprar esta lámpara de luces. Nos esforzamos para continuamente crear productos de calidad diseñados para mejorar tu hogar. Visítanos por Internet para ver nuestra línea completa de productos disponibles para las necesidades de mejoras de tu hogar.  
¡Gracias por elegir Hampton Bay!

### Garantía

#### GARANTÍA LIMITADA DE 1 AÑOS

El fabricante garantiza que esta lámpara estará libre de defectos en materiales y mano de obra por un período de uno años a partir de la fecha de su compra. Si durante este lapso, el producto resulta defectuoso en cuanto a material o mano de obra, deberá devolverse al lugar de la compra original, junto con una copia de la factura de venta como comprobante de la compra. El fabricante, según su criterio, reparará, sustituirá o reembolsará el precio de la compra al comprador o consumidor original. Esta garantía no cubre los focos ni que la luminaria resulte dañada debido a un mal uso, daño accidental, manejo o instalación inapropiados y, asimismo, de manera específica excluye la responsabilidad por daños directos, incidentales o emergentes. Puesto que algunos estados no permiten las exclusiones o limitaciones una garantía implícita, es posible que las exclusiones y limitaciones anteriores no se apliquen. Esta garantía le brinda derechos legales específicos y usted podría tener también otros derechos que varían según el estado.

Comuníquese con el equipo de servicio al cliente al 1-855-HD-HAMPTON o visite [www.homedepot.com](http://www.homedepot.com).



¿Preguntas, problemas o piezas faltantes?

Antes de regresar a la tienda, llama al servicio al cliente de Hampton Bay, de lunes a viernes de 7 a.m. a 6 p.m., hora estándar del Este, y sábados de 9 a.m. a 6 p.m., hora estándar del Este

1-855-HD-HAMPTON  
HOMEDEPOT.COM

Conserva este manual para uso en el futuro.

### Preinstalación

#### CONTENIDO DEL PAQUETE

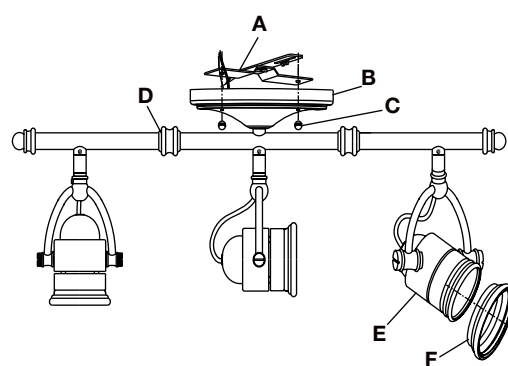

Pieza	Descripción	Cantidad
A	Soporte de montaje [preensamblado a la Cubierta (B)]	1
B	Cubierta	1
C	Tuerca de cubierta [preensamblado a la Cubierta (B)]	2
D	Cuerpo de la lámpara	1
E	Cabezal del lámpara	3
F	Rebordo	3