



The
Fountainhead
Group, Inc.



Backpack Sprayer

Use and Care Manual



⚠ CAUTION: Read and follow all instructions

Do Not Return This Backpack To The Store
For Help, Information or Parts, Call : 1-800-311-9903

The Fountainhead Group, Inc.

23 Garden St., New York Mills, NY 13417

1-800-311-9903

www.TheFountainheadGroup.com

Manual No. 181702

Rev G. 1/14/13

ECN13-011

5 1/2" x 8 1/2" Booklet

⚠ SAFETY PRECAUTIONS

- Read owner's manual completely before operating this sprayer.
- Always use goggles, gloves, and protective clothing when using sprayer.
- Read and follow all instructions and cautions on label of products used in this sprayer.
- Never use flammable liquids, caustics, acids, or hot water in this tank.
- Do not leave sprayer in the sun when not in use.
- Spray when air is calm to prevent drift of chemicals.
- Do not use sprayer near open flame or anything that could cause ignition of the spray.
- Always inspect hose and all hose connections before each use. A damaged hose, or loose hose connection can result in unintended exposure to the pressurized chemical, resulting in serious injury or property damage.
- Do not lift or carry sprayer by the hose, shut-off valve, or wand extension. Carry by the handle only.
- Do not pressurize with any mechanical device such as an air compressor, since this can create a dangerous pressure level and bursting of parts resulting in serious injury. Only use original pump.
- Do not store chemicals in this tank.
- Always release pressure when sprayer is not in use and before performing any maintenance.
- **Clean and rinse sprayer thoroughly after each use.**
- Never attempt to alter sprayer from original condition.
- Always use replacement parts from original manufacturer.
- Keep the sprayer and all chemicals out of the reach of children.

⚠ WARNING

ALWAYS CLEAN THE SPRAYER AND SHUT-OFF THOROUGHLY AFTER EACH USE OR WHEN CHANGING APPLICATIONS AS DESCRIBED IN THE *CLEANING* SECTION. FAILURE TO COMPLETELY CLEAN MAY CAUSE CROSS-CONTAMINATION.

⚠ CAUTION

Always empty, clean and dry tank, pump system, shut-off, hose, and extension after each use. FAILURE TO DO SO MAY WEAKEN SPRAYER COMPONENTS, CAUSING COMPONENTS TO RUPTURE WHEN PRESSURIZED. Additionally, FAILURE TO CLEAN AND PROPERLY MAINTAIN YOUR SPRAYER WILL VOID MANUFACTURER'S WARRANTY.

⚠ WARNING

The sprayer is operated with liquid under pressure. Failure to observe caution and to follow instructions for operating and cleaning can cause tank, hose and other parts to be weakened and rupture under pressure. This can result in serious injury from high pressure discharge of liquids or forcible ejection of parts. Do not use flammable materials in this sprayer. Material could ignite or explode, causing serious injury and/or possible death. For safe use of this product, you must read and follow all instructions before use.

TEST SPRAYER WITH WATER BEFORE USING ANY CHEMICALS.

Do not return sprayer to store, if you experience problems or have questions contact our toll free Customer Service Center, M-F 8AM - 5PM, EST, at 1-800-311-9903, or e-mail: Info@TheFGI.com, or access online at: www.TheFountainheadGroup.com.

ASSEMBLY INSTRUCTIONS

Assemble Extension, Shut-Off, Nozzle and Spray Optimizer



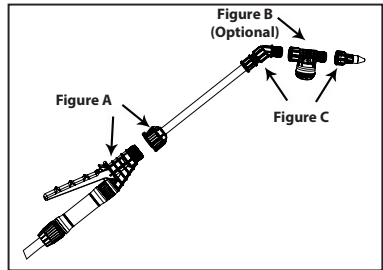

1. Install the extension "wand" onto the shut-off assembly and tighten the nut securely. **(See Figure A)**
2. (Optional) Install Spray Optimizer for low pressure (low drift) applications. This will help prevent weed killer formulas from drifting into undesired areas. **(Do not over tighten, actual position will vary. See Figure B)**
3. Install selected nozzle onto the end of the extension or optimizer (if installed) and tighten securely. **(See Figure C)**

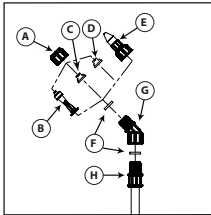

SELECT USING NOZZLE CHART BELOW
(Nozzle selections vary by model)

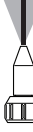

- A. Cap Nut
- B. Foaming Nozzle
- C. Red High-Volume Fan Nozzle
- D. Yellow Low-Volume Fan Nozzle
- E. Adjustable Cone Nozzle
- F. Flat Seal
- G. Adapter
- H. Extension

ADJUSTABLE CONE USES:	FOAMING NOZZLE USES:
 <ul style="list-style-type: none"> • Spot spraying in or around flower beds, trees, and shrubs. • Edging along fences, driveways, and walkways. • Killing brush such as poison ivy, poison oak, kudzu and wild blackberry. • Preparing garden beds for planting of ornamentals and vegetables. 	 <ul style="list-style-type: none"> • Spot spraying in flower beds, walkways, driveways, and patios, around trees and shrubs. • Edging along fences, driveways and walkways. • Killing brush such as poison ivy, poison oak, kudzu and wild blackberry.
RED HIGH VOLUME FAN NOZZLE USES:	YELLOW LOW VOLUME FAN NOZZLE USES:
 <ul style="list-style-type: none"> • Lawn replacement. Kill lawn and weeds before planting a new lawn. • Preparing large areas for planting of ornamental and vegetable gardens. 	 <ul style="list-style-type: none"> • For precision spraying in confined areas such as gardens and flower beds.

Assemble Pump Handle

Slide handle onto shaft and line up holes. Thread bolt through handle and shaft and securely tighten. Thread on lock nut and tighten using a 13mm (or adjustable) wrench. Handle can be mounted on left or right depending on user preference. **(See Figure D)**

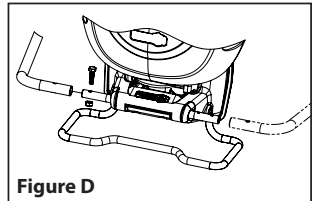

Folding Handle (included on some models)

1. Thread bolt through handle and shaft as stated above.
2. Snap strap around handle.
3. Handle shown in folded position.

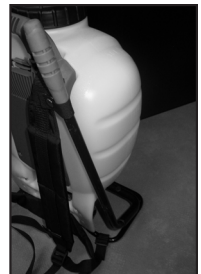
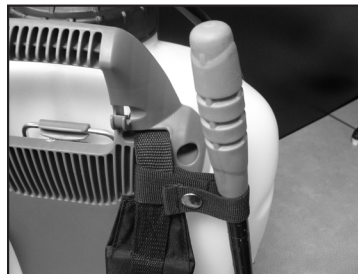

OPERATING INSTRUCTIONS

Always conduct a test using cool, clean water before mixing chemicals.

Filling

Always refer to chemical manufacturer for proper mixture.

1. Remove the cap from the tank.
2. Make sure the filter basket is in place in the neck of the tank. The filter basket includes the seal and must be in place to prevent leaks.
3. Fill the tank with cool water and chemical to the desired level.
4. Reinstall the cap.

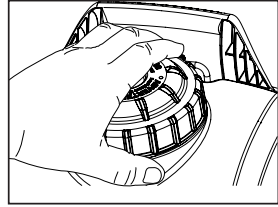

Pressurizing and Spraying

1. To begin pressurizing, be sure shut-off lever is not depressed. Pump handle up and down in a smooth motion (**See Figure E**). Operating pressure is reached when pumping becomes difficult, which is no more than 5-7 full pumps. (**Do not over-pressurize**)
2. Direct nozzle away from you and squeeze shut-off lever to begin spraying.
3. To maintain pressure while spraying, operate pump handle every 8 sec. or as needed.
4. For continuous spraying, squeeze lever and rotate lock. (**See Figure F**)
5. Unlock if needed and release shut-off lever to stop spraying.

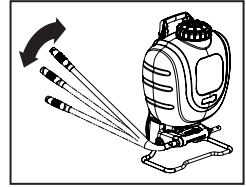

Figure E

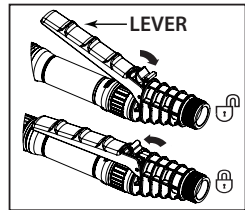

Figure F

Cleaning

1. Fill the tank with cool, clean tap water. Replace the cap and tighten securely. (**Never use hot water for cleaning**)
2. Agitate the tank to rinse the chemical from the tank walls.
3. Remove the cap and empty the contents into gravel or bare soil.
4. Refill the tank with clean tap water. Replace the cap and tighten securely.
5. Pressurize the tank as described in the *Pressurizing and Spraying* section.
6. Direct the nozzle away from you and activate the shut-off for at least 30 seconds to clean the pressure chamber, hose and shut-off.
7. Remove the cap and empty the contents into gravel or bare soil.
8. Repeat steps 4 - 7 until thoroughly cleaned. Remove nozzle when flushing pump system. Clean nozzle before replacing.

Sprayer Storage

1. Never store sprayer with pressure in chamber or liquid in any part of sprayer.
2. Sprayer tank should be hung upside down, with the cap removed, to dry completely.
3. Do not store or leave any solution in the tank after use.
4. Store in a warm, dry location out of direct sunlight.
5. **Keep the sprayer and all chemicals out of the reach of children.**

Tank Maintenance

1. After each use, rinse the tank with cool, clean water.
2. Check the check valve (See Figure G) and filter basket gasket. (See Figure H) Make sure they do not show signs of wear and are operating properly. Replace them as required.
3. Clean any dirt or debris from the filter basket.
4. Periodically check the straps for fraying. Replace them as required.

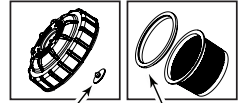

Figure G

Figure H

Shut-off Maintenance (Smith Pro)

Always depressurize sprayer before maintenance by activating shut-off and spraying contents out.

1. Unscrew the handle from the shut-off assembly.
2. Remove the filter from the shut-off assembly.
3. Clean any debris from inside the handle, shut-off assembly, or the filter by rinsing with cool, clean water.
4. Reassemble the components as shown and tighten all connections securely.

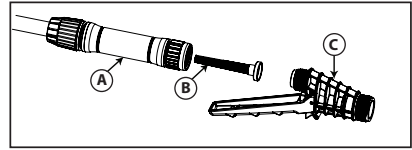

A. Handle

B. Filter

C. Shut-off Assembly

Nozzle Maintenance

1. If nozzle clogs, remove and disassemble the nozzle assembly.
2. Clean the openings of any obstructions and reassemble.

Pressure Chamber Maintenance

WARNING: Always depressurize sprayer before cleaning or replacing pressure chamber by activating shut-off and spraying out all pressure.

1. Remove the tank cap and strainer (See Figure I).
2. Reach into the tank and turn the chamber 1/4 turn counterclockwise (See Figure J) to unlock the chamber from the pump then remove chamber from tank (See Figure K).
3. Rinse out any debris that may have accumulated in the chamber.
4. Reinstall the chamber into the pump by aligning the tabs on the chamber with the slots in the pump, push firmly into pump and turn clockwise until pump stops.
5. Reinstall the strainer and tank cap (See Figure L).

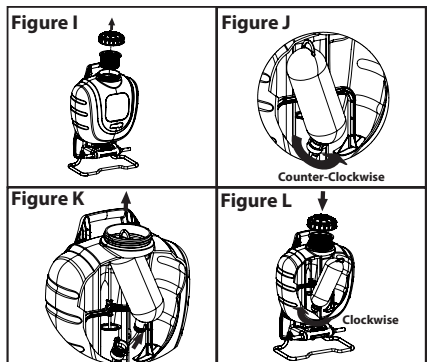

Figure I

Figure J

Counter-Clockwise

Figure K

Figure L

Clockwise

Prior to servicing and/or repairs.

1. Empty contents of tank.
2. While squeezing shut-off, pump sprayer until all liquid is expelled.
3. Continue squeezing shut-off without pumping to release all air pressure.
4. You will find all parts for servicing primary seals and gaskets to be included in **KIT #32**.

Tank Servicing Steps

1. Unscrew cap from tank. Remove and replace check valve. (**See Figure 1**)
2. Remove pressure chamber as outlined in *Pressure Chamber Maintenance* section of the manual. Remove and replace o-ring. Lubricate o-ring with petroleum jelly. (**See Figure 2**)
3. Unsnap agitator from piston rod. Remove from tank. (**See Figure 3**)

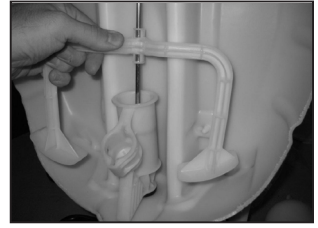
**Figure 1****Figure 2****Figure 3**

4. Position pump handle to the furthest downward position. Remove pump handle from sprayer. (**See Figure 4**)
5. Disassemble carry handle by removing the (6) screws. (**See Figure 5**)
6. Remove hitch pin and lift pivot clip off of the piston rod. (**See Figure 6**)

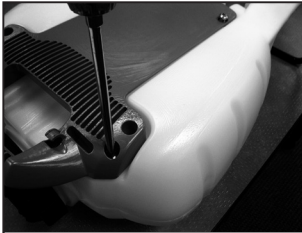
**Figure 4****Figure 5****Figure 6**

7. Pull upward to slide piston rod out of pump. **(See Figure 7)**
8. While holding onto the pump, use an adjustable wrench to unthread pump nut from pump. Remove nut, hose and barb assembly. **(See Figure 8)**
9. Inspect (2) o-rings on barb assembly. If damaged, replace hose assembly. **(See Figure 9)**



Figure 7



Figure 8

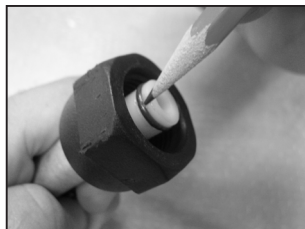

Figure 9

10. Remove pump out of tank. Remove and replace gasket. **(See Figure 10)**
11. Slide piston rod assembly down and out of grommet and remove from tank. **(See Figure 11)**
12. Carefully remove and replace o-ring from piston. Lubricate o-ring with petroleum jelly. **(See Figure 12)**

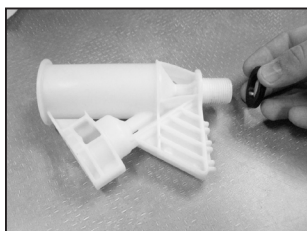

Figure 10



Figure 11

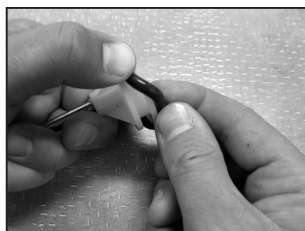

Figure 12

13. Remove grommet from tank using pliers to grasp the head of the grommet while flexing the grommet out of the hole in the tank. Press or tap new grommet into tank. Lubricate hole in grommet with petroleum jelly. **(See Figure 13)**
14. Insert piston rod assembly into tank and through grommet. **(See Figure 14)**
15. Reassemble pump with gasket into tank. **(See Figure 15)** for correct orientation. Tighten pump nut securely with adjustable wrench while holding pump to maintain correct orientation. Push piston assembly into pump.



Figure 13



Figure 14

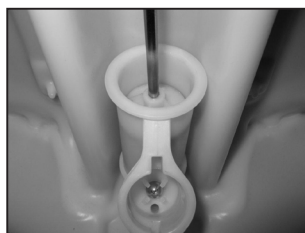

Figure 15

16. Attach pivot clip to piston rod and insert hitch pin. Note orientation of piston rod must match the pivot clip. **(See Figure 16)**
17. Reassemble carry handle onto tank. Tighten all (6) screws. **(See Figure 5)**
18. To reinstall the agitator, line the notch up on the agitator with the swedge on piston rod and snap into place. **(See Figure 17)**
19. Reinstall pressure chamber as outlined in the *Pressure Chamber Maintenance* section. **(See Figure 18)**



Figure 16



Figure 17

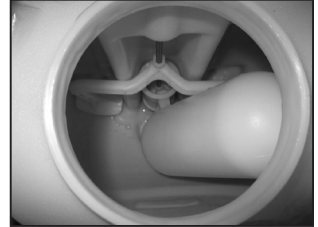

Figure 18

20. Replace tank cap, filter **(See Figure 19)** and pump handle **(See Figure 4)**.



Figure 19

Harness Installation

1. For each side, remove the small plastic clips from the two shoulder strap loops and thread each loop through the slots at the top of the carry handle. Replace the clips through the loops and pull strap securing the two shoulder straps in place. **(See Figure 20)**
2. To install lower end of the straps, remove strap from top portion of buckles and place around the foot stand, starting from underneath. **(See Figure 21)**
3. Loop strap through the first section of buckle. **(See Figure 22)**
4. Next loop strap through other section of buckle and tighten **(See Figure 23)**. Adjust the shoulder pads and strap length for a comfortable fit.



Figure 20



Figure 21

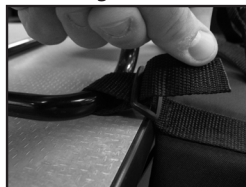

Figure 22



Figure 23

TROUBLESHOOTING

TROUBLE	LOOK FOR	REMEDY
Sprayer starts to spray when pumping or sprayer will not stop spraying when shut-off lever is released.	Shut-off lock is engaged.	Squeeze shut-off lever and disengage the lock. See <i>Pressurizing and Spraying</i> section.
Sprayer will not build pressure.	<ol style="list-style-type: none"> 1. Pressure chamber (#2) installed into pump (#3). 2. Dirty, damaged or worn pump or chamber o-ring (#32A). 3. Dirty poppet in pump. 	<ol style="list-style-type: none"> 1. Install pressure chamber as described in <i>Pressure Chamber Maintenance</i> section. 2. Clean and lubricate or replace o-rings as described in <i>Servicing</i> section. 3. Clean sprayer as described in <i>Cleaning</i> section.
Sprayer will not spray.	<ol style="list-style-type: none"> 1. Sprayer pressurization. 2. Shut-off clogged. 3. Nozzle clogged. 	<ol style="list-style-type: none"> 1. Pressurize sprayer as described in <i>Pressurizing and Spraying</i> section. 2. Clean shut-off as described in <i>Shut-off Maintenance</i> section. 3. Clean nozzle as described in <i>Nozzle Maintenance</i> section.
Sprayer leaks from the bottom of the tank.	<ol style="list-style-type: none"> 1. Loose pump nut (#16). 2. Damaged or worn o-rings or seals (kit #32). 	<ol style="list-style-type: none"> 1. Tighten pump nut as described in <i>Servicing</i> section. 2. Replace o-rings and seals as described in <i>Servicing</i> section.
Sprayer leaks where piston rod enters top of the tank.	Dirty, damaged, or worn grommet (#32C).	Clean and lubricate hole in grommet or replace grommet as described in <i>Servicing</i> section.
Hose leaks at tank connection.	Cracked, swollen or faulty hose.	Replace shut-off assembly.
Hose leaks at shut-off.	Cracked, swollen or faulty hose.	Replace shut-off assembly.
Pump handle is difficult to operate.	<ol style="list-style-type: none"> 1. Swollen or damaged pump piston o-ring (#32D). 2. Dirty, dry or damaged grommet (#32C). 	<ol style="list-style-type: none"> 1. Clean and lubricate or replace o-ring as described in <i>Servicing</i> section. 2. Clean and lubricate hole in grommet or replace grommet as described in <i>Servicing</i> section.
Nozzle drips when shut-off lever is released.	<ol style="list-style-type: none"> 1. Dirt or debris in shut-off valve. 2. Damaged o-ring or seal in shut-off (kit #31). 	<ol style="list-style-type: none"> 1. Clean shut-off as described in <i>Shut-off Maintenance</i> section. 2. Service shut-off seals as described in <i>Maintenance service kit #31</i>.
Nozzle tip leaks, poor spray pattern, partial spray or complete stoppage.	<ol style="list-style-type: none"> 1. Flat seal is missing or damaged. 2. Spray extension or nozzle clogged. 	<ol style="list-style-type: none"> 1. Replace flat seal at extension tip (kit #31). 2. Remove nozzle and clean as described in <i>Nozzle Maintenance</i> section.

KITS, PARTS & ACCESSORIES

English

Español

Français

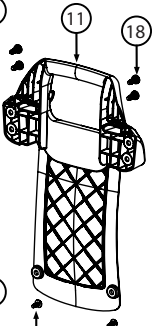
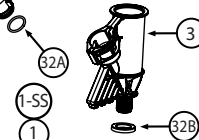
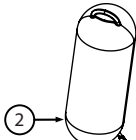
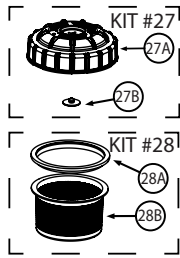

KIT #29

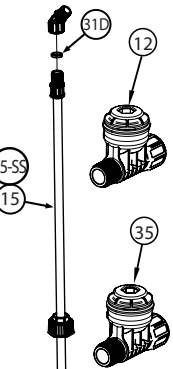
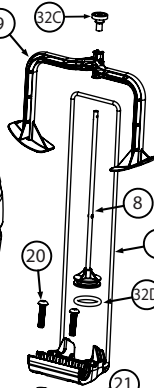
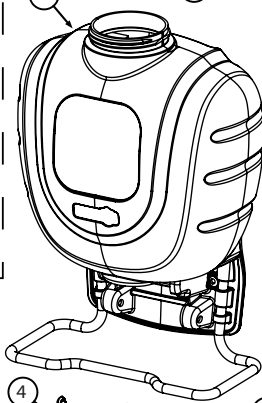
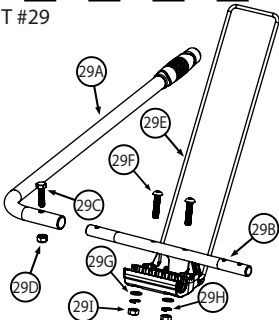

KIT #30

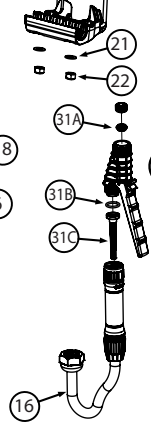
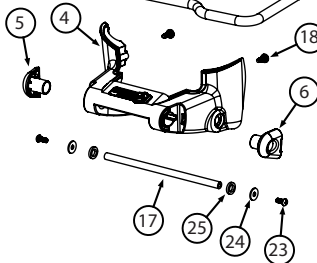
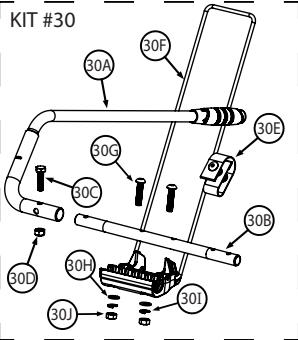

KIT #31

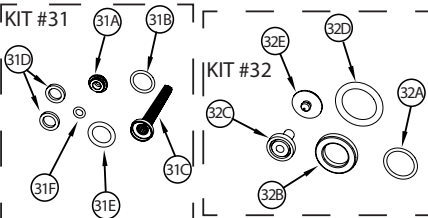

KIT #32

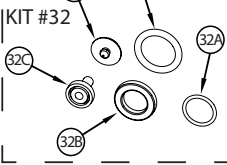

KIT #33



KIT #34

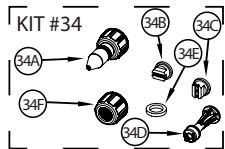

KEY#	PART#	DESCRIPTION
1	181700	TANK ASSEMBLY
1-SS	182104	TANK ASSEMBLY, STAINLESS STEEL
2	182008	HIGH CAPACITY RESERVOIR / CHAMBER ASSEMBLY
3	182070	PUMP
4	181635	DRIVE SUPPORT SHROUD
5	181653	LEFT BUSHING
6	181654	RIGHT BUSHING
7	181954	DRIVE LEVER ASSEMBLY
8	181669	PUMP PISTON ASSEMBLY
9	181665	STANDARD AGITATOR
10	181641	PIVOT CLIP
11	181648	BACK HANDLE
12	181826	PRESSURE REGULATOR (25 PSI)
13	181659	SHOULDER HARNESS (STANDARD)
14	181889	SHOULDER HARNESS (DELUXE)
15	181824	21" WAND ASSEMBLY
15-SS	182112	21" WAND ASSEMBLY, STAINLESS STEEL
16	181925	SHUT-OFF ASSEMBLY, SMITH PRO (BACKPACK VER.)
17	181649	SHROUD ROD
18	181529	SCREW, UPPER HANDLE (4) & SHROUD (2)
19	181716	SCREW, LOWER HANDLE (2)
20	182017	DRIVE LEVER BOLT (2)
21	181906	DRIVE LEVER FLAT WASHER (2)
22	181757	LOCK NUT (2)
23	181651	SHROUD SCREW (2)
24	181684	SHROUD WASHER (2)
25	181650	SHROUD SPACER (2)
26	181673	HITCH PIN

KIT #27 181446 CAP ASSEMBLY KIT

27A	181444	TANK CAP
27B	171015	CHECK VALVE

KIT #28 181564 FILTER BASKET ASSEMBLY KIT

28A	181445	FILTER BASKET GASKET
28B	181519	FILTER BASKET

KIT #29 181788 BOLT-ON PUMP HANDLE KIT (STANDARD)

29A	181922	STANDARD PUMP HANDLE ASSEMBLY (GRIP INCLUDED)
29B	181753	BOLT-ON DRIVE SHAFT
29C	181756	HEX BOLT
29D	181757	LOCK NUT
29E	181954	DRIVE LEVER ASSEMBLY
29F	182021	DRIVE LEVER BOLT, 40mm (2)
29G	181906	DRIVE LEVER FLAT WASHER (2)
29H	181908	DRIVE LEVER LOCK WASHER (2)
29I	181907	DRIVE LEVER NUT (2)

KIT #30 181789 BOLT-ON PUMP HANDLE KIT (FOLDING)

30A	181923	FOLDING PUMP HANDLE ASSEMBLY (GRIP INCLUDED)
30B	181753	BOLT-ON DRIVE SHAFT
30C	181756	HEX BOLT
30D	181757	LOCK NUT
30E	181772	RETAINER STRAP
30F	181954	DRIVE LEVER ASSEMBLY
30G	182021	DRIVE LEVER BOLT, 40mm (2)
30H	181906	DRIVE LEVER FLAT WASHER (2)
30I	181908	DRIVE LEVER LOCK WASHER (2)
30J	181907	DRIVE LEVER NUT (2)

KIT #31 181910 SMITH PRO SHUT-OFF SERVICE KIT

31A	181840	POPPET SEAL
31B	181493	VALVE BODY O-RING
31C	181468	FILTER
31D	181812	FLAT NOZZLE SEAL (2)
31E	181810	WAND O-RING
31F	181805	ADJUSTABLE NOZZLE O-RING

KIT #32 181909 BACKPACK SERVICE KIT

32A	171488V	RESERVOIR / CHAMBER O-RING
32B	171740	PUMP GASKET
32C	181668	TANK GROMMET
32D	171487V	PISTON O-RING
32E	171015	CHECK VALVE

KIT #33 181869 POLY NOZZLE KIT

33A	181822	POLY ADJUSTABLE NOZZLE
33B	180168	YELLOW FLAT FAN NOZZLE (LOW VOLUME)
33C	180097	RED FLAT FAN NOZZLE (HIGH VOLUME)
33D	180266	FOAMING NOZZLE
33E	181812	FLAT NOZZLE SEAL
33F	181804	NOZZLE CAP NUT

KIT #34 181870 BRASS NOZZLE KIT

34A	181823	BRASS ADJUSTABLE NOZZLE
34B	180168	YELLOW FLAT FAN NOZZLE (LOW VOLUME)
34C	180097	RED FLAT FAN NOZZLE (HIGH VOLUME)
34D	180266	FOAMING NOZZLE
34E	181812	FLAT NOZZLE SEAL
34F	181804	NOZZLE CAP NUT

KIT #35 181825 14 PSI PRESSURE REGULATOR KIT

35	181825	14 PSI PRESSURE REGULATOR ASSEMBLY
----	--------	------------------------------------

SERVICE KITS, PARTS & ACCESSORIES ARE AVAILABLE BY CONTACTING

The Fountainhead Group, Inc. - Customer Service Center

Monday - Friday 8 a.m. - 5 p.m., EST

Toll Free: 1-800-311-9903

or

e-mail: Info@TheFGI.com

or

Access online at: www.TheFountainheadGroup.com



The
Fountainhead
Group, Inc.



Atomizador de Mochila

Manual de uso y cuidado



⚠ PRECAUCIÓN: Lea y siga todas las instrucciones

No devuelva este atomizador a la tienda
Para obtener ayuda, información o piezas, llame al:
1-800-311-9903

The Fountainhead Group, Inc.
23 Garden St., New York Mills, NY 13417
1-800-311-9903
www.TheFountainheadGroup.com

⚠PRECAUCIONES DE SEGURIDAD

- Lea todo el manual del usuario antes de operar este atomizador.
- Siempre utilice gafas de seguridad, guantes y ropa protectora cuando use el atomizador.
- Lea y siga todas las instrucciones y precauciones que se muestran en la etiqueta de los productos que se usan en este atomizador.
- Nunca utilice líquidos inflamables, agentes cáusticos, ácidos o agua caliente en este tanque.
- No deje el atomizador expuesto al sol cuando no esté en uso.
- Utilice el atomizador cuando no haya viento para evitar el desplazamiento de sustancias químicas.
- No use el atomizador cerca de llamas o agentes que pudieran ocasionar que se encienda la solución de rociado.
- Siempre revise la manguera y todas las conexiones de la misma antes de cada uso. Una manguera dañada o una con exión suelta pueden ocasionar una exposición no deseada a la sustancia química presurizada, lo cual podría provocar lesiones graves o daños a la propiedad.
- No levante ni transporte el atomizador por la manguera, la válvula de cierre o la varilla de extensión. Sólo transpórtelo por el mango.
- No presurice con ningún dispositivo mecánico, como un compresor de aire, ya que puede generar niveles de presión peligrosos y algunas piezas podrían estallar, lo cual ocasionaría lesiones graves. Sólo use la bomba original.
- No almacene sustancias químicas en este tanque.
- Siempre libere la presión cuando el atomizador no esté en uso y antes de hacer cualquier mantenimiento.
- **Limpie y enjuague el atomizador completamente después de cada uso.**
- Nunca intente modificar la condición original del atomizador.
- Siempre utilice las piezas de reemplazo del fabricante original.
- Mantenga el atomizador y todas las sustancias químicas fuera del alcance de los niños.

⚠ADVERTENCIA

SIEMPRE LIMPIE EL ROCIADOR Y CIERRELO BIEN DESPUÉS DE CADA USO O CUANDO CAMBIE LAS APLICACIONES COMO SE DESCRIBE EN LA SECCIÓN LIMPIEZA. EL NO CUMPLIR CON LIMPIAR COMPLETAMENTE EL ROCIADOR PODRÍA PROVOCAR CONTAMINACIÓN CRUZADA.

⚠PRECAUCIÓN:

Siempre vacíe, limpie y seque el tanque, el sistema de bomba, cierre, manguera y extensión después de cada uso. Si no lo hace, los componentes del atomizador podrían deteriorarse y romperse cuando estén presurizados. Si no limpia el atomizador y no le da un mantenimiento adecuado, se cancelará la garantía del fabricante.

⚠ADVERTENCIA

El atomizador funciona con líquido a presión. Si no lo maneja con cuidado o no sigue las instrucciones de operación y limpieza, podría ocasionar el deterioro o la ruptura del tanque, manguera y otras piezas que están bajo presión. Esto puede provocar lesiones graves debido a la descarga de líquidos a alta presión o a la expulsión forzada de las piezas. No use materiales inflamables en este atomizador. El material podría encenderse o explotar y provocar lesiones graves y/o muerte. Para usar este producto de manera segura, debe leer y seguir todas las instrucciones antes de usarlo.

PRUEBE EL ATOMIZADOR CON AGUA ANTES DE USAR SUSTANCIAS QUÍMICAS.

No devuelva el atomizador a la tienda, si tiene problemas o preguntas, comuníquese con nuestro Centro de servicio al cliente llamando a la línea gratuita 1-800-311-9903, de lunes a viernes de 8 a.m. a 5 p.m., hora del este, escribiendo por correo electrónico a: Info@TheFGI.com o accediendo en línea a: www.TheFountainheadGroup.com.

Ensamblado de la extensión, el cierre, la boquilla y el optimizador de rociado

1. Instale la "varilla" de extensión en el dispositivo de cierre y ajuste la tuerca hasta que esté segura. **(Vea la Figura A)**
2. (Opcional) Instale el Optimizador de Rociado para aplicaciones de baja presión (flujo bajo). Esto ayudará a evitar que las fórmulas para matar la maleza se desplacen hacia áreas indeseadas. **(No apriete demasiado, la posición real puede variar. Vea la Figura B)**
3. Instale la boquilla seleccionada en el extremo de la extensión u optimizador (si está instalado) y ajuste la tuerca firmemente. **(Vea la Figura C)**

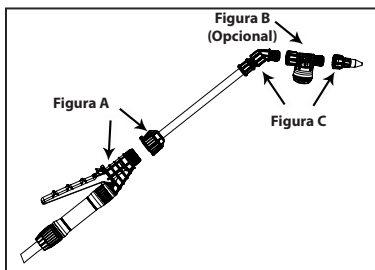

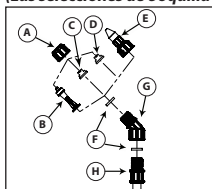

SELECCIONE UTILIZANDO LA TABLA DE BOQUILLAS QUE SE MUESTRA A CONTINUACIÓN.

(Las selecciones de boquilla varían por modelo)

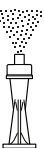

- A. Tuerca ciega
- B. Boquilla para espuma
- C. Boquilla roja con ventilador para alto volumen
- D. Boquilla amarilla con ventilador para bajo volumen
- E. Boquilla de cono ajustable
- F. Sello plano
- G. Adaptador
- H. Extensión

Usos de las boquillas como ajustables:	Usos de las boquillas espumantes:
 <ul style="list-style-type: none"> • Rociado localizado en o alrededor de arriates, árboles o arbustos. • Bordes a lo largo de cercas, entradas y caminos. • Destrucción de malezas, por ejemplo, hiedra venenosa, roble venenoso, kudzu y zarzamora silvestre • Preparación de arriates de jardín para sembrar plantas ornamentales y vegetales. 	 <ul style="list-style-type: none"> • Rociado localizado de arriates, caminos, entradas y patios, alrededor de árboles y arbustos. • Bordes a lo largo de cercas, entradas y caminos. • Destrucción de malezas, por ejemplo, hiedra venenosa, roble venenoso, kudzu y zarzamora silvestre.
Usos de las boquillas roja con ventilador para alto volumen:	Usos de las boquillas amarilla con ventilador para bajo volumen:
 <ul style="list-style-type: none"> • Reemplazo de césped. Mate el césped y las malezas antes de sembrar el césped nuevo. • Preparación de áreas grandes para el sembrado de plantas ornamentales y vegetales. 	 <ul style="list-style-type: none"> • Para un roció de precisión en zonas confinadas tales como jardines y maceteros.

Monte el mango de la bomba

Deslice el mango hacia el eje y alinee los orificios. Pase el tornillo a través del mango y el eje y ajuste firmemente. Enrosque la tuerca de bloqueo y ajústela usando una llave de 13 mm (o ajustable). Se puede fijar el mango al lado derecho o al lado izquierdo dependiendo de lo que el usuario prefiera. **(Vea la Figura D)**



Figura D

Mango plegable (incluido en algunos modelos)

1. Pase el tornillo a través del mango y el eje como se indicó anteriormente.
2. Inserte la correa alrededor del mango.
3. El mango se muestra en posición doblada.

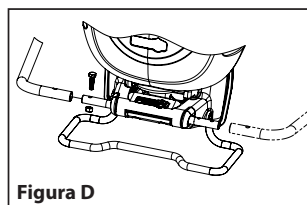
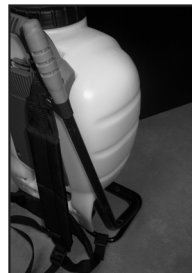
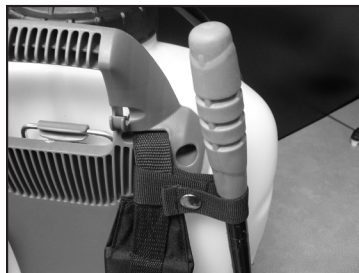

INSTRUCCIONES DE OPERACIÓN

Siempre realice una prueba con agua limpia y fría antes de mezclar sustancias químicas.

Llenado

(Siempre consulte al fabricante de la sustancia química para saber la mezcla correcta).

1. Quite la tapa del tanque.
2. Asegúrese de que la canasta del filtro se encuentre en su lugar en el cuello del tanque. La canasta de filtro incluye el sello y debe estar instalada para evitar fugas.
3. Llene el tanque con agua fría y la sustancia química hasta el nivel deseado.
4. Vuelva a colocar la tapa.

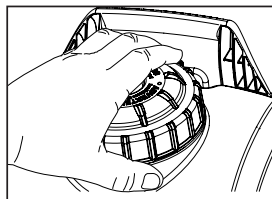

Presurización y atomización

1. Para empezar a presurizar, asegúrese de que el gatillo de cierre no esté presionado. Mueva el mango de la bomba hacia arriba y abajo con un movimiento suave (**Vea la Figura E**). La presión operativa se alcanza cuando el bombeado se torna difícil, el cual no es a más de 5 a 7 bombeadas completas. (**No presurice en exceso**)
2. Dirija la boquilla lejos de usted y presione la palanca para empezar a atomizar.
3. Para mantener la presión mientras atomiza, haga funcionar el mango de la bomba cada 8 segundos o según lo que sea necesario.
4. Para atomizar de forma continua, presione la palanca y gire el seguro. (**Vea la Figura F**)
5. Retire el seguro si es necesario y suelte la palanca del dispositivo de cierre para dejar de atomizar.



Figura E



Figura F

Limpieza

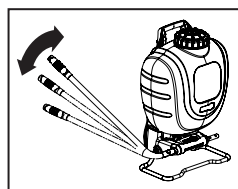
1. Llene el tanque con agua de grifo fresca y limpia. Vuelva a colocar la tapa hasta que quede asegurada. (**Nunca utilice agua caliente para limpiar**)
2. Agite el tanque para limpiar la sustancia química de las paredes del tanque.
3. Retire la tapa y vacíe el contenido en gravilla o en suelo descubierto.
4. Rellene el tanque con agua de grifo limpia. Vuelva a colocar la tapa hasta que quede asegurada.
5. Presurice el tanque como se describe en la sección *Presurización y atomización*.
6. Dirija la boquilla lejos de usted y active el dispositivo de cierre durante por lo menos 30 segundos para limpiar la cámara de presión, la manguera y el dispositivo de cierre.
7. Retire la tapa y vacíe el contenido en gravilla o en suelo descubierto.
8. Repita los pasos 4 a 7 hasta que la unidad esté completamente limpia. Retire la boquilla cuando enjuague el sistema de la bomba. Limpie la boquilla antes de volver a colocarla.

Almacenamiento del atomizador

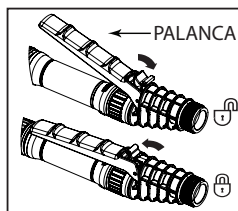
1. Nunca guarde el atomizador con la cámara presurizada o con líquido en ninguna de sus piezas.
2. El tanque del atomizador debe colgarse boca abajo y sin la tapa para que seque por completo.
3. No guarde ni deje solución en el tanque después de usarlo.
4. Guarde la unidad en un lugar templado y seco, fuera del alcance de la luz solar directa.
5. **Mantenga el atomizador y todas las sustancias químicas fuera del alcance de los niños.**

Mantenimiento del tanque

1. Después de cada uso, enjuague el tanque con agua limpia y fría.
2. Revise la válvula de retención (**Vea la Figura G**) y la junta de la canasta del filtro (**Vea la Figura H**). Asegúrese de que no presenten señales de desgaste y que estén funcionando correctamente. Reemplácelas si es necesario.
3. Limpie cualquier suciedad o residuo de la canasta del filtro.
4. Revise periódicamente las correas para ver si existe algún desgaste. Reemplácelas si es necesario.



Figura G

Figura H

Mantenimiento del dispositivo de cierre (Smith Pro)

Siempre despresurice el atomizador antes de darle mantenimiento al activar el cierre y atomizar los contenidos hacia afuera.

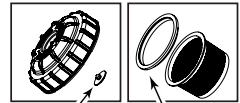
1. Destornille el mango del dispositivo de cierre.
2. Retire el filtro del dispositivo de cierre.
3. Limpie todo residuo presente en el interior del mango y del dispositivo de cierre o en el asiento de válvula o filtro.
4. Vuelva a ensamblar los componentes según se muestra en la figura y apriete todas las conexiones hasta que queden aseguradas.

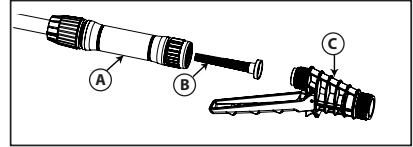

A. Mango

B. Filtro

C. Dispositivo de cierre

Mantenimiento de la boquilla

1. Si la boquilla se atasca, retírela y desarme el ensamblaje de la boquilla.
2. Retire todas las obstrucciones presentes en las aberturas y vuelva a ensamblar.

Mantenimiento de la cámara de presión de alta capacidad

ADVERTENCIA: siempre despresurice el atomizador antes de limpiarlo o reemplazar la cámara de presión activando el dispositivo de cierre y atomizando toda la presión hacia afuera.

1. Retire la tapa del tanque y el colador (**Vea la Figura I**).
2. Dentro del tanque, localice y gire la cámara 1/4 de vuelta hacia la izquierda (**Vea la Figura J**) para aflojarla de la bomba y luego retire la cámara del tanque (**Vea la Figura K**).
3. Enjuague cualquier residuo que se haya podido acumular en la cámara.
4. Vuelva a instalar la cámara en la bomba alineando las lengüetas de la cámara con las ranuras de la bomba, empuje con firmeza hacia la bomba y gire hacia la derecha hasta que la bomba se detenga.
5. Vuelva a instalar el colador y la tapa del tanque (**Vea la Figura L**).



Figura I

Figura J

Figura K

Figura L

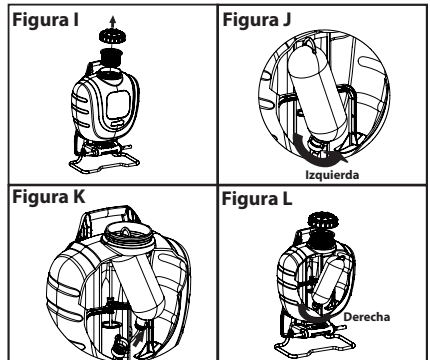
Izquierda

Derecha

Antes del servicio y/o reparaciones.

1. Vacíe el contenido del tanque.
2. Mientras presiona el dispositivo de cierre, bombee el atomizador hasta que se haya expulsado todo el líquido.
3. Continúe presionando el dispositivo de cierre sin bombear a fin de liberar toda la presión del aire.
4. Descubrirá que todas las partes para mantener los sellos primarios y las juntas están incluidas en el Juego No. 32.

Pasos para darle mantenimiento al tanque

1. Desatornille la tapa del tanque. Retire y reemplace la válvula de retención. **(Vea la Figura 1)**
2. Retire la cámara de presión tal como se indica en la sección Mantenimiento de la cámara de presión del manual. Retire y reemplace la junta tórica. Lubrique la junta tórica con gel de petróleo. **(Vea la Figura 2)**
3. Desenganche el agitador de la varilla de pistón. Retire del tanque. **(Vea la Figura 3)**



Figura 1



Figura 2



Figura 3

4. Coloque el mango de la bomba hacia la posición más baja posible. Retire el mango de la bomba del atomizador. **(Vea la Figura 4)**
5. Desensamble el mango de transporte retirando los (6) tornillos. **(Vea la Figura 5)**
6. Retire la clavija de enganche y levante el clip de pivote que se encuentra en la varilla de pistón. **(Vea la Figura 6)**



Figura 4



Figura 5



Figura 6

7. Jale hacia arriba para retirar la varilla de pistón fuera de la bomba. **(Vea la Figura 7)**
8. Mientras sostiene la bomba, utilice una llave ajustable para retirar la tuerca de la bomba fuera de la bomba. Retire la tuerca, la manguera y la espiga. **(Vea la Figura 8)**
9. Revise (2) anillos O del ensamblaje de la espiga. Si están dañados, reemplace el ensamblaje de la manguera. **(Vea la Figura 9)**



Figura 7



Figura 8

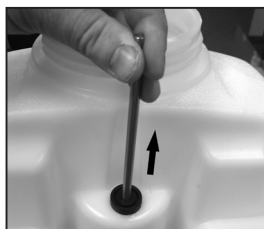

Figura 9

10. Retire la bomba fuera del tanque. Retire y reemplace la junta. **(Vea la Figura 10)**
11. Deslice la varilla de pistón hacia abajo y hacia afuera del ojal y retire del tanque. **(Vea la Figura 11)**
12. Retire y reemplace con cuidado la junta tórica del pistón. Lubrique la junta tórica con gel de petróleo. **(Vea la Figura 12)**



Figura 10

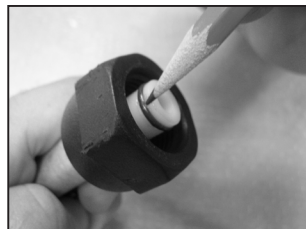

Figura 11

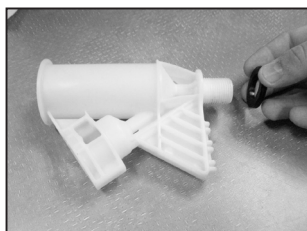

Figura 12

13. Retire el ojal del tanque utilizando un alicate para agarrar la cabeza del ojal mientras lo va flexionando para retirarlo del orificio del tanque. Presione o dé pequeños golpecitos para que el ojal nuevo encaje en el tanque. Lubrique el orificio del ojal con gel de petróleo. **(Vea la Figura 13)**
14. Inserte la varilla de pistón en el tanque y a través del ojal. **(Vea la Figura 14)**
15. Vuelva a ensamblar la bomba con la junta dentro del tanque. Vea la **(Vea la Figura 15)** para obtener las instrucciones correctas. Ajuste la tuerca de la bomba firmemente con una llave ajustable mientras sostiene la bomba a fin de mantener la orientación correcta. Presione el pistón dentro de la bomba.



Figura 13

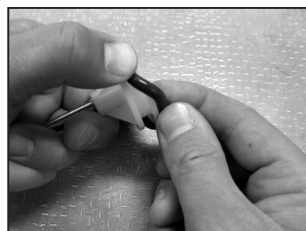

Figura 14



Figura 15

INSTRUCCIONES PARA DAR MANTENIMIENTO (continuación)

English

Español

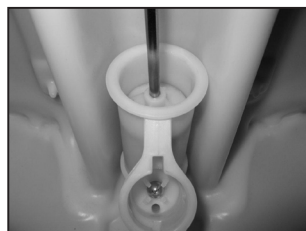
Français

16. Sujete el clip de pivote a la varilla de pistón e inserte la clavija de enganche. Tenga en cuenta que la orientación de la varilla de pistón debe coincidir con el clip de pivote. **(Vea la Figura 16)**
17. Vuelva a ensamblar el mango de transporte en el tanque. Ajuste los (6) tornillos. **(Vea la Figura 5)**
18. Para volver a instalar el agitador, alinee la muesca del agitador con el escañador sobre la varilla de pistón y ajuste en su lugar. **(Vea la Figura 17)**
19. Vuelva a instalar la cámara de presión tal como se indica en la sección *Mantenimiento de la Cámara de Presión*. **(Vea la Figura 18)**



Figura 16



Figura 17



Figura 18

20. Reemplace la tapa del tanque, el filtro **(Vea la Figura 19)** y el mango de la bomba **(Vea la Figura 4)**.

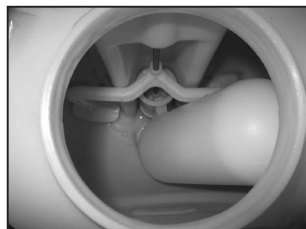

Figura 19

Instalación del arnés

1. En ambos lados, retire los pasadores de plástico de las dos correas para hombro y enrosque cada aro a través de los orificios ubicados en la parte superior del mango principal. Coloque nuevamente los pasadores a través de los aros y jale la correa para asegurar las dos correas para hombros. **(Vea la Figura 20)**
2. Para instalar el extremo inferior de las correas, retire la correa de la parte superior de las hebillas y colóquela alrededor del soporte de pie, empezando por debajo. **(Vea la Figura 21)**
3. Pase la correa a través de la primera sección de hebilla. **(Vea la Figura 22)**
4. Luego, pase la correa a través de la otra sección de hebilla y ajuste **(Vea la Figura 23)**. Ajuste las almohadillas de hombro y la longitud de la correa para que se cómodo.



Figura 20



Figura 21



Figura 22



Figura 23

SOLUCIÓN DE PROBLEMAS

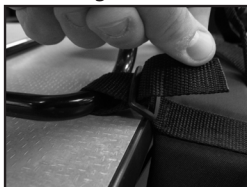
English

Español

Français

PROBLEMA	BUSCAR	SOLUCIÓN
El atomizador empieza a rociar al bombear o el atomizador no deja de rociar cuando el gatillo de cierre se libera.	El seguro del dispositivo de cierre está activado.	Presione el mango de cierre y suelte el seguro. Vea la sección <i>Presurización y atomización</i> .
No aumenta la presión en el atomizador.	<ol style="list-style-type: none"> 1. Cámara de presión (No. 2) instalada en la bomba (No. 3). 2. La junta tórica de la cámara o la bomba está sucia, dañada o gastada (No. 32A). 3. Asiento sucio en la bomba. 	<ol style="list-style-type: none"> 1. Instale la cámara de presión tal como se describe en la sección <i>Mantenimiento de la Cámara de Presión</i>. 2. Limpie y lubrique o reemplace las juntas tóricas tal como se describe en la sección <i>Mantenimiento</i>. 3. Limpie el atomizador tal como se describe en la sección <i>Limpieza</i>.
El atomizador no rocía.	<ol style="list-style-type: none"> 1. Presurización del atomizador. 2. El dispositivo de cierre está obstruido. 3. La boquilla está obstruida. 	<ol style="list-style-type: none"> 1. Presurice el atomizador tal como se describe en la sección <i>Presurización y atomización</i>. 2. Limpie el dispositivo de cierre tal como se describe en la sección <i>Mantenimiento del dispositivo de cierre</i>. 3. Limpie la boquilla tal como se describe en la sección <i>Mantenimiento de la boquilla</i>.
El atomizador gotea desde la parte inferior del tanque.	<ol style="list-style-type: none"> 1. La tuerca de la bomba está suelta (No. 16). 2. Juntas tóricas o sellos dañados o gasta dos (juego No. 32). 	<ol style="list-style-type: none"> 1. Ajuste la tuerca de la bomba tal como se describe en la sección <i>Mantenimiento</i>. 2. Reemplace las juntas tóricas y sellos tal como se describe en la sección <i>Mantenimiento</i>.
El atomizador gotea en el lugar donde se introduce la varilla de pistón en la parte superior del tanque.	Ojal sucio, dañado o gastado (No. 32C).	Limpie y lubrique el orificio del ojal o reemplácelo tal como se describe en la sección <i>Mantenimiento</i> .
La manguera gotea en la conexión del tanque.	Manguera agrietada, hinchada o defectuosa.	Reemplace el ensamblado del dispositivo de cierre o manguera.
La manguera gotea en el dispositivo de cierre.	Manguera agrietada, hinchada o defectuosa.	Reemplace el ensamblaje del dispositivo de cierre.
Es difícil manejar el mango de la bomba.	<ol style="list-style-type: none"> 1. La junta tórica del pistón de la bomba está dilatada o dañada. (No. 32D) 2. Ojal sucio, reseco o dañado (No. 32C). 	<ol style="list-style-type: none"> 1. Limpie y lubrique o reemplace las juntas tóricas tal como se describe en la sección <i>Mantenimiento</i>. 2. Limpie y lubrique el orificio del ojal o reemplácelo tal como se describe en la sección <i>Mantenimiento</i>.
La boquilla chorrea cuando la manija del dispositivo de cierre es liberada.	<ol style="list-style-type: none"> 1. Suciedad o residuos en la válvula del dispositivo de cierre. 2. Junta tórica o sello dañado en el dispositivo de cierre (juego No. 31) 	<ol style="list-style-type: none"> 1. Limpie el dispositivo de cierre tal como se describe en la sección <i>Mantenimiento del dispositivo de cierre</i>. 2. Déle mantenimiento a los sellos de cierre tal como se describe en el juego de mantenimiento No. 31.
La punta de la boquilla se chorrea, patrón de aspersión débil, aspersión parcial o bloqueo completo.	<ol style="list-style-type: none"> 1. Falta el sello plano o está dañado. 2. La extensión de aspersión o la boquilla están bloqueadas. 	<ol style="list-style-type: none"> 1. Reemplace el sello plano en la punta de la extensión (juego No. 31). 2. Retire la boquilla y limpie tal como se describe en la sección <i>Mantenimiento de la boquilla</i>.

No. DE CLAVE	No. DE PIEZA	DESCRIPCIÓN
1	181700	ENSAMBLAJE DE TANQUE
1-SS	182104	ENSAMBLAJE DE TANQUE, ACERO INOXIDABLE
2	182008	ENSAMBLCÁMARA / DEPÓSITO DE ALTA CAPACIDAD
3	182070	BOMBA
4	181635	REVESTIMIENTO DE SOPORTE IMPULSOR
5	181653	CASQUILLO IZQUIERDO
6	181654	CASQUILLO DERECHO
7	181954	ENSAMBLAJE DE LA PALANCA IMPULSADORA
8	181669	ENSAMBLAJE DEL PISTÓN DE LA BOMBA
9	181665	AGITADOR ESTÁNDAR
10	181641	CLIP DE PIVOTE
11	181648	MANGO POSTERIOR
12	181826	REGULADOR DE PRESIÓN (25 PSI)
13	181659	ARNÉS PARA LOS HOMBROS (ESTÁNDAR)
14	181889	ARNÉS PARA LOS HOMBROS (DE LUJO)
15	181824	ENSAMBLAJE DE VARILLA DE 21"
15-SS	182112	ENSAMBLAJE DE VARILLA DE 21", ACERO INOXIDABLE
16	181925	ENSAMBLAJE DE CIERRE, SMITH PRO (VERSIÓN DE MOCHILA)
17	181649	VARILLA DE REFUERZO
18	181529	TORNILLO, MANGO SUPERIOR (4) Y REFUERZO (2)
19	181716	TORNILLO, MANGO INFERIOR (2)
20	182017	TORNILLO DE PALANCA IMPULSORA (2)
21	181906	ARANDELA PLANA DE PALANCA IMPULSORA (2)
22	181757	TUERCA DE BLOQUEO (2)
23	181651	TORNILLO DE REFUERZO (2)
24	181684	ARANDELA DE REFUERZO (2)
25	181650	ESPACIADOR DE REFUERZO (2)
26	181673	CLAVIJA DE ENGANCHE

KIT No.27 181446 JUEGO DE ENSAMBLAJE DE TAPA

27A	181444	CUBIERTA DEL TANQUE
27B	171015	VÁLVULA DE RETENCIÓN

KIT No.28 181564 JUEGO DE ENSAMBLAJE DE CANASTA DE FILTRO

28A	181445	JUNTA DE LA CANASTA DE FILTRO
28B	181519	CANASTA DEL FILTRO

KIT No.29 181788 JUEGO DE MANGO DE BOMBA ASEGURADO CON TORNILLO (ESTÁNDAR)

29A	181922	ENSAMBLAJE DE MANGO DE BOMBA ESTÁNDAR (AGARRADERA INCLUIDO)
29B	181753	EJE CONDUCTOR ASEGURADO CON TORNILLO
29C	181756	TORNILLO
29D	181757	TUERCA DE BLOQUEO
29E	181954	ENSAMBLAJE DE LA PALANCA IMPULSADORA
29F	182021	TORNILLO DE PALANCA IMPULSORA DE 40mm (2)
29G	181906	ARANDELA PLANA DE PALANCA IMPULSORA (2)
29H	181908	ARANDELA DE BLOQUEO DE PALANCA IMPULSORA (2)
29I	181907	TUERCA DE PALANCA IMPULSORA (2)

KIT No.30 181789 JUEGO DE MANGO DE BOMBA ASEGURADO CON TORNILLO (PLEGABLE)

30A	181923	ENSAMBLAJE DE MANGO DE BOMBA PLEGABLE (AGARRADERA INCLUIDO)
30B	181753	EJE CONDUCTOR ASEGURADO CON TORNILLO
30C	181756	TORNILLO
30D	181757	TUERCA DE BLOQUEO
30E	181772	CORREA DE RETENCIÓN
30F	181954	ENSAMBLAJE DE LA PALANCA IMPULSADORA
30G	182021	TORNILLO DE PALANCA IMPULSORA DE 40mm (2)
30H	181906	ARANDELA PLANA DE PALANCA IMPULSORA (2)
30I	181908	ARANDELA DE BLOQUEO DE PALANCA IMPULSORA (2)
30J	181907	TUERCA DE PALANCA IMPULSORA (2)

KIT No.31 181910 JUEGO DE MANTENIMIENTO DE DISPOSITIVO DE CIERRE SMITH PRO

31A	181840	SELLO DEL ASIENTO
31B	181493	ANILLO "O" DEL CUERPA DE LA VÁLVULA
31C	181468	FILTRO
31D	181812	SELLO DE BOQUILLA PLANA (2)
31E	181810	ANILLO "O" DE VARILLA
31F	181805	ANILLO "O" DE BOQUILLA AJUSTABLE

KIT No.32 181909 JUEGO DE MANITENIMIENTO DE MOCHILA

32A	171488V	ANILLO "O" DEL DEPÓSITO / CÁMARA
32B	171740	JUNTA DE BOMBA
32C	181668	OJAL DE TANQUE
32D	171487V	ANILLO "O" DEL PISTÓN
32E	171015	VÁLVULA DE RETENCIÓN

KIT No.33 181869 JUEGO DE BOQUILLA DE POLICARBONATO

33A	181822	BOQUILLA DE POLICARBONATO AJUSTABLE
33B	180168	BOQUILLA AMARILLA DE VENTILADOR PLANO (BAJO VOLUMEN)
33C	180097	BOQUILLA ROJA DE VENTILADOR PLANO (ALTO VOLUMEN)
33D	180266	BOQUILLA PARA ESPUMA
33E	181812	SELLO DE BOQUILLA PLANA
33F	181804	TUERCA CIEGA DE BOQUILLA

KIT No.34 181870 JUEGO DE BOQUILLA DE COBRE

34A	181823	BOQUILLA DE COBRE AJUSTABLE
34B	180168	BOQUILLA AMARILLA DE VENTILADOR PLANO (BAJO VOLUMEN)
34C	180097	BOQUILLA ROJA DE VENTILADOR PLANO (ALTO VOLUMEN)
34D	180266	BOQUILLA PARA ESPUMA
34E	181812	SELLO DE BOQUILLA PLANA
34F	181804	TUERCA CIEGA DE BOQUILLA

KIT No. 181825 JUEGO REGULADOR DE PRESIÓN DE 14 PSI

35	181825	ENSAMBLAJE REGULADOR DE PRESIÓN DE 14 PSI
----	--------	---

**LOS JUEGOS DE REPARACIÓN, PIEZAS Y ACCESORIOS SE ENCUENTRAN
DISPONIBLES COMUNICÁNDOSE A**

The Fountainhead Group, Inc. - Centro deservicio al cliente

De lunes a viernes de 8 a.m. a 5 p.m., EST

Llame sin costo al: 1-800-311-9903

o

Correo electrónico: Info@TheFGI.com

o

Ingresa en línea a: www.TheFountainheadGroup.com



The
Fountainhead
Group, Inc.



Pulvérisateur à sac à dos

Manuel d'utilisation et d'entretien



**⚠ ATTENTION : Lisez et suivez toutes
les instructions**

Ne retournez pas ce pulvérisateur au magasin.
Pour obtenir de l'aide, de l'information ou des pièces,
appelez le 1-800-311-9903

The Fountainhead Group, Inc.

23 Garden St., New York Mills, NY 13417

1-800-311-9903

www.TheFountainheadGroup.com

⚠ PRÉCAUTIONS DE SÉCURITÉ

- Lisez tout le manuel du propriétaire avant d'utiliser ce pulvérisateur.
- Portez toujours des lunettes de sécurité, des gants et des vêtements de protection en utilisant le pulvérisateur.
- Lisez et suivez toutes les instructions et les mises en garde de l'étiquette des produits utilisés dans ce pulvérisateur.
- N'utilisez jamais de liquides inflammables, d'agents corrosifs, d'acides ou d'eau chaude dans ce réservoir.
- Ne laissez pas le pulvérisateur au soleil lorsque vous ne l'utilisez pas.
- Pulvérisez lorsque l'air est calme pour éviter le déplacement des produits chimiques.
- N'utilisez pas de pulvérisateur près de flammes nues ou de toute autre chose qui pourrait enflammer le pulvérisateur.
- Inspectez toujours le boyau et tous les raccords de boyaux avant chaque utilisation. Un boyau endommagé, ou un raccord de boyau desserré peut mener à une exposition accidentelle aux produits chimiques sous pression, menant à de graves blessures ou à des dommages à la propriété.
- N'utilisez pas ou ne transportez pas le pulvérisateur par le boyau, le robinet d'arrêt ou la lance de rallonge. Transportez-le seulement par la poignée.
- Ne mettez pas sous pression avec tout appareil mécanique comme un compresseur d'air, puisque ceci pourrait créer un niveau de pression dangereux et faire éclater les pièces, menant à de graves blessures. Utilisez seulement la pompe originale.
- Ne rangez pas de produits chimiques dans ce réservoir.
- Dégagez toujours la pression lorsque vous n'utilisez pas le pulvérisateur et avant tout entretien.
- **Nettoyez et rincez bien le pulvérisateur après chaque utilisation.**
- N'essayez jamais de modifier le pulvérisateur de sa condition originale.
- Utilisez seulement les pièces de rechange du fabricant original.
- Gardez le pulvérisateur et tous les produits chimiques hors de portée des enfants.

⚠ AVERTISSEMENT

NETTOYEZ TOUJOURS ET ARRÊTES BIEN LE PULVÉRISATEUR APRÈS CHAQUE UTILISATION OU EN CHANGEANT D'APPLICATIONS SELON LA DESCRIPTION DE LA SECTION DE NETTOYAGE. NE PAS NETTOYER COMPLÈTEMENT L'APPAREIL POURRAIT MENER À UNE CONTAMINATION CROISÉE.

⚠ ATTENTION

Videz, nettoyez et asséchez toujours le réservoir, le système de pompe, l'arrêt, le boyau et la rallonge après chaque utilisation. Ne pas le faire pourrait affaiblir les composants du pulvérisateur menant à l'éclatement des composants sous pression. Ne pas nettoyer et bien entretenir votre pulvérisateur annulera la garantie du fabricant.

⚠ AVERTISSEMENT

Le pulvérisateur fonctionne avec du liquide sous pression. Ne pas respecter les mises en garde et suivre les instructions d'utilisation et de nettoyage peut affaiblir le réservoir, le boyau et les autres pièces qui pourraient s'affaiblir et éclater sous la pression. Ceci pourrait mener à de graves blessures de la décharge de haute pression des liquides ou de l'éjection de pièces. N'utilisez pas de matériaux inflammables dans ce pulvérisateur. Le matériau peut s'enflammer ou exploser menant à de graves blessures et/ou même au décès. Pour utiliser ce produit sans danger, vous devez lire et suivre toutes les instructions avant l'utilisation.

TESTEZ LE PULVÉRISATEUR AVEC DE L'EAU AVANT D'UTILISER TOUS PRODUITS CHIMIQUES.

Ne retournez pas ce pulvérisateur au magasin, si vous avez des problèmes ou des questions, contactez notre numéro sans frais du Centre de service à la clientèle, du lundi au vendredi, 8 h à 17 h HNE, au 1-800-311-9903, ou par courriel : Info@TheFGI.com, ou l'accès en ligne à : www.TheFountainheadGroup.com.

Assemblez la rallonge, l'arrêt, la buse et l'optimiseur de pulvérisation

1. Installez la « lance » de rallonge sur l'assemblage d'arrêt et resserrez bien l'écrou. **(Voir la figure A)**
2. (Optionnel) Installez l'optimiseur de pulvérisation pour des applications à basse pression (faible déplacement). Ceci aidera à empêcher le déplacement des formules d'herbicides vers des endroits indésirables. **(Ne resserrez pas trop, la position réelle variera. (Voir la Figure B)**
3. Installez la buse choisie à l'extrémité de la rallonge ou de l'optimiseur (si installé) et resserrez bien l'écrou. **(Voir la Figure C)**

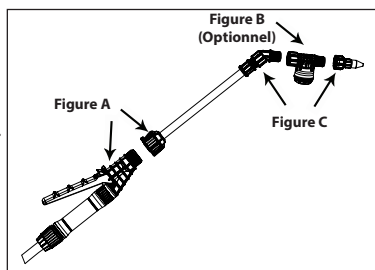

CHOISISSEZ UNE BUSE DU TABLEAU PLUS BAS.

(Le choix de buse varie selon le modèle)

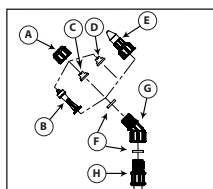

- A. Écrou du tuyau
- B. Buse moussant
- C. Rouge buse en éventail à débit fort
- D. Jaune buse en éventail à débit faible
- E. Buse à cône réglable
- F. Joint plat
- G. Adaptateur
- H. Rallonge

Utilisations de la buse à cône réglable:	Utilisations de la buse moussant:
<ul style="list-style-type: none"> • Vaporisation ponctuelle dans ou autour des parterres fleuris, des arbres et des arbustes. • Nettoyage le long des clôtures, des chemins d'accès et des allées. • Destruction des mauvaises herbes broussailleuses telles que sumac vénéneux et à feuilles de chêne, kudzu et mûres sauvages. • Préparer les plate-bandes pour planter des jardins ornementaux et de légumes. 	<ul style="list-style-type: none"> • Vaporisation ponctuelle dans les parterres fleuris, les allées, les chemins d'accès et les patios, ainsi qu'autour des arbres et des arbustes. • Nettoyage le long des clôtures, des chemins d'accès et des allées. • Destruction des mauvaises herbes broussailleuses telles que sumac vénéneux et à feuilles de chêne, kudzu et mûres sauvages.
Utilisations de la buse rouge en éventail à débit fort:	Utilisations de la buse jaune en éventail à débit faible:
<ul style="list-style-type: none"> • Remplacement de la pelouse. Élimine la pelouse et les mauvaises herbes avant la plantation d'un nouveau gazon. • Préparation de grands parterres de plantes décoratives et de potagers. 	<ul style="list-style-type: none"> • Permet la pulvérisation avec précision dans les espaces confinés tels que les jardins et les plate-bandes.

Assemblez la pompe réglable

Glissez la poignée sur l'arbre et alignez les trous. Enflez le boulon à travers la poignée et l'arbre et resserrez bien. Enflez le contre-écrou et resserrez en utilisant une clé de 13 mm (ou réglable). La poignée se monte à gauche ou à droite selon la préférence de l'utilisateur. **(Voir la Figure D)**

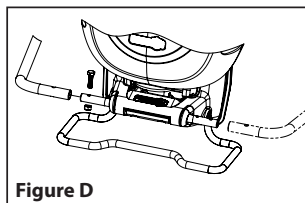

Poignée repliable (incluse pour certains modèles)

1. Enflez le boulon à travers la poignée et l'arbre comme indiqué plus haut.
2. Enclenchez la sangle autour de la poignée.
3. Poignée illustrée en position repliée.

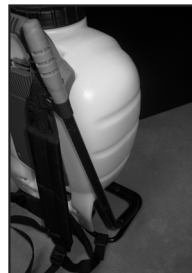
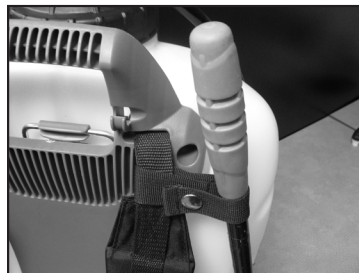

MODE D'EMPLOI

Testez toujours avec de l'eau propre et fraîche avant de mélanger les produits chimiques.

Remplir

Reportez-vous toujours au fabricant de produits chimiques pour le bon mélange.

1. Retirez le bouchon du réservoir.
2. Assurez-vous que le panier-filtre soit en place dans le col du réservoir.
Le panier-filtre inclut le joint et doit être en place pour éviter les fuites.
3. Remplissez le réservoir d'eau fraîche et de produits chimiques jusqu'au niveau voulu.
4. Remplacez le bouchon.

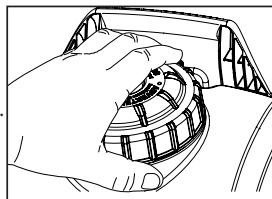

Mettre sous pression et pulvériser

1. Pour commencer à mettre sous pression, assurez-vous que le verrou de la poignée d'arrêt n'est pas enfoncé. Pompez la poignée vers le haut et vers le bas d'un mouvement en douceur (**Voir la Figure E**). La pression d'exploitation est atteinte lorsque le pompage devient difficile, ce qui est au plus 5 à 7 pompages complets. (**Ne mettez pas trop sous pression**)
2. Dirigez la buse loin de vous et pressez le levier d'arrêt pour commencer à pulvériser.
3. Pour maintenir la pression en pulvérisant, faites fonctionner la poignée de pompe toutes les 8 secondes ou au besoin.
4. Pour une pulvérisation continue, pressez le levier et tournez le verrou. (**Voir la Figure F**)
5. Déverrouillez au besoin et dégagez le levier d'arrêt pour cesser de pulvériser.

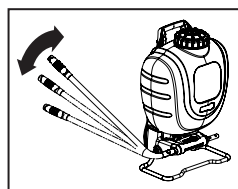

Figure E

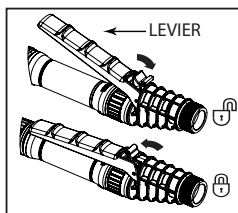

Figure F

Nettoyage

1. Remplissez le réservoir d'eau propre et fraîche du robinet. Remplacez le bouchon et resserrez bien. (**N'utilisez jamais d'eau chaude pour nettoyer**)
2. Agitez le réservoir pour rincer les produits chimiques des parois du réservoir.
3. Retirez le bouchon et videz le contenu dans le sol nu ou le gravier.
4. Remplissez le réservoir d'eau propre du robinet. Remplacez le bouchon et resserrez bien.
5. Mettez le réservoir sous pression tel que décrit dans la section Mettre sous pression et pulvériser.
6. Dirigez la buse loin de vous et activez l'arrêt pendant au moins 30 secondes pour nettoyer la chambre de pression, le boyau et l'arrêt.
7. Retirez le bouchon et videz le contenu dans le sol nu ou le gravier.
8. Répétez les étapes de 4 à 7 jusqu'à ce que l'appareil soit bien nettoyé. Retirez la buse en rinçant le système de la pompe. Nettoyez la buse avant de la replacer.

Rangement du pulvérisateur

1. Ne rangez jamais le pulvérisateur avec de la pression dans la chambre ou du liquide dans toute section du pulvérisateur.
2. Le réservoir du pulvérisateur devrait être suspendu à l'envers avec le bouchon retiré pour sécher complètement.
3. Ne rangez jamais ou ne laissez pas de solution dans le réservoir après l'utilisation.
4. Rangez dans un endroit tiède et sec loin des rayons du soleil.
5. **Gardez le pulvérisateur et tous les produits chimiques hors de portée des enfants.**

Entretien du réservoir

1. Après chaque utilisation, rincez le réservoir à l'eau propre et fraîche.
2. Vérifiez le clapet (**Voir la Figure G**) et le joint d'étanchéité du panier-filtre (**Voir La Figure H**). Assurez-vous qu'il n'y a pas de signes d'usure et que tout fonctionne correctement. Remplacez-les au besoin.
3. Nettoyez toute saleté ou débris du panier-filtre.
4. Vérifiez régulièrement si les sangles s'effilochent. Remplacez-les au besoin.

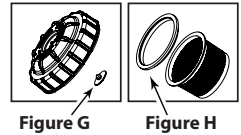

Entretien de l'arrêt (Smith Pro)

Dépressurisez toujours le pulvérisateur avant tout entretien en activant l'arrêt et pulvérisant le contenu pour le sortir.

1. Dévissez la poignée de l'assemblage d'arrêt.
2. Retirez le filtre de l'assemblage d'arrêt.
3. Nettoyez tous les débris de l'intérieur de la poignée et sur l'assemblage d'arrêt, sur le siège de la soupape ou le filtre.
4. Remontez les composants tel qu'indiqué et resserrez bien tous les raccords.

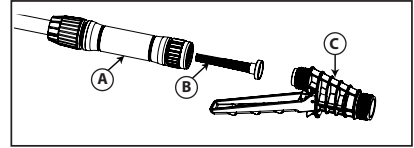

A. Poignée
B. Filtre
C. Assemblage d'arrêt.

Entretien de la buse

1. Si la buse se bloque, retirez et démontez-la.
2. Nettoyez les ouvertures de toutes obstructions et remontez.

Entretien de la chambre de pression de forte capacité

AVERTISSEMENT : Dépressurisez toujours le pulvérisateur avant de changer ou de nettoyer la chambre de pression en activant l'arrêt et pulvérisant pour retirer toute la pression.

1. Retirez le bouchon du réservoir et la crépine (**Voir la Figure I**).
2. Mettez la main dans le réservoir et tournez la chambre d'un quart de tour dans le sens antihoraire (**Voir la Figure J**) pour déverrouiller la chambre de la pompe, puis retirez la chambre du réservoir (**Voir la Figure K**).
3. Rincez tous les débris qui auraient pu s'accumuler dans la chambre.
4. Réinstallez la chambre dans la pompe en alignant les languettes sur la chambre avec les fentes de la pompe, poussez fermement dans la pompe et tournez dans le sens horaire jusqu'à ce que la pompe s'arrête.
5. Réinstallez la crépine et le bouchon du réservoir (**Voir la Figure L**).

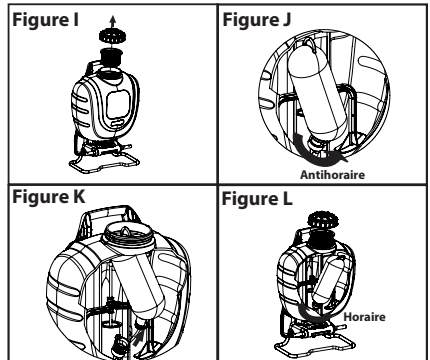

Avant tout entretien et/ou réparations.

1. Videz le contenu du réservoir.
2. En pressant l'arrêt, pompez le pulvérisateur jusqu'à ce que tout le liquide soit sorti.
3. Continuez à presser l'arrêt sans pomper pour dégager toute la pression d'air.
4. Vous trouverez toutes les pièces pour l'entretien des joints et joints d'étanchéité primaires incluses dans la TROUSSE n° 32.

Étapes pour l'entretien du réservoir

1. Dévissez le bouchon du réservoir. Retirez et remplacez le clapet. **(Voir la Figure 1)**
2. Retirez la chambre de pression comme indiqué dans la section Entretien de la chambre de pression du manuel. Retirez et remplacez le joint torique. Lubrifiez le joint torique avec du petrolatum. **(Voir la Figure 2)**
3. Retirez l'agitateur de la tige du piston. Retirez du réservoir. **(Voir la Figure 3)**



Figure 1



Figure 2

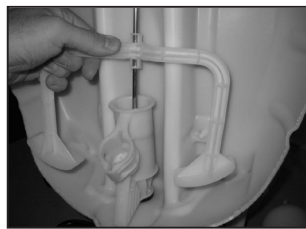

Figure 3

4. Placez la poignée de pompe jusqu'à la position le plus loin vers le bas. Retirez la poignée de la pompe du pulvérisateur. **(Voir la Figure 4)**
5. Démontez la poignée de transport en retirant les (6) vis. **(Voir la Figure 5)**
6. Retirez la goupille d'attelage et soulevez la pince du pivot hors de la tige du piston. **(Voir la Figure 6)**



Figure 4



Figure 5



Figure 6

7. Tirez vers le haut pour glisser la tige du piston hors de la pompe. **(Voir la Figure 7)**
8. Tenez bien la pompe et utilisez une clé ajustable pour dévisser l'écrou de pompe de la pompe. Retirez l'assemblage d'écrou, de boyau et de barbelure. **(Voir la Figure 8)**
9. Inspectez (2) joints toriques sur l'assemblage de barbelure. Si endommagé, remplacez l'assemblage du boyau. **(Voir la Figure 9)**

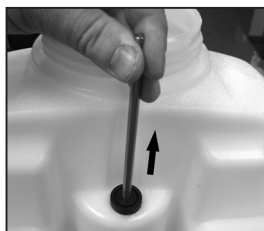

Figure 7



Figure 8

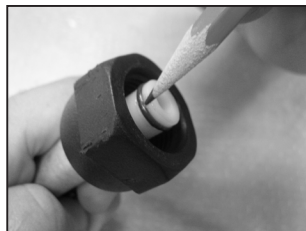

Figure 9

10. Retirez la pompe du réservoir. Retirez et remplacez le joint torique. **(Voir la Figure 10)**
11. Glissez l'assemblage de la tige du piston vers le bas et hors de l'œillet et retirez du réservoir. **(Voir la Figure 11)**
12. Retirez avec soin et remplacez le joint torique du piston. Lubrifiez le joint torique avec du petrolatum. **(Voir la Figure 12)**

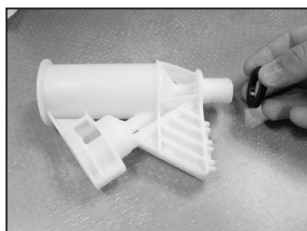

Figure 10



Figure 11

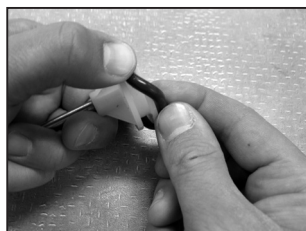

Figure 12

13. Retirez l'œillet du réservoir en utilisant les pinces pour agripper la tête de l'œillet tout en repliant l'œillet hors du trou dans le réservoir. Enfoncez ou taraudez le nouvel œillet dans le réservoir. Lubrifiez le trou dans l'œillet avec du petrolatum. **(Voir la Figure 13)**
14. Insérez l'assemblage de la tige du piston dans le réservoir et à travers l'œillet. **(Voir la Figure 14)**
15. Remontez la pompe avec le joint torique dans le réservoir. **(Voir la Figure 15)** pour la bonne orientation. Resserrez l'écrou de pompe avec la clé ajustable tout en tenant la pompe pour maintenir la bonne orientation. Poussez l'assemblage du piston dans la pompe.

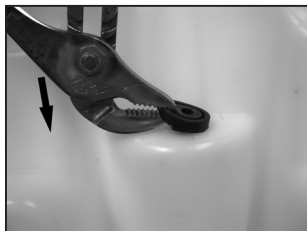

Figure 13



Figure 14

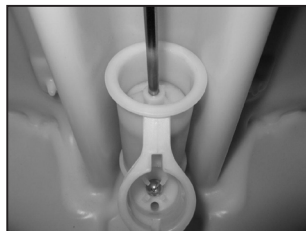

Figure 15

16. Attachez la pince du pivot à la tige du piston et insérez la goupille d'attelage. Notez : que l'orientation de la tige du piston doit correspondre à la pince du pivot. **(Voir la Figure 16)**
17. Remontez la poignée de transport sur le réservoir. Resserrez les (6) vis. **(Voir la Figure 5)**
18. Pour réinstaller l'agitateur, alignez l'encoche vers le haut sur l'agitateur avec le coin de la tige du piston et enclenchez en place. **(Voir la Figure 17)**
19. Réinstallez la chambre de pression comme indiqué dans la section Entretien de la chambre de pression. **(Voir la Figure 18).**



Figure 16



Figure 17

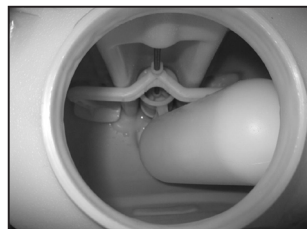

Figure 18

20. Remplacez le bouchon du réservoir, le filtre **(Voir la figure 19)** et la poignée de la pompe **(Voir la figure 4).**



Figure 19

Installation du harnais

1. Pour chaque côté, retirez les petits pincettes en plastique de deux boucles de sangle d'épaule et du fil de chaque boucle à travers les fentes dans le haut de la poignée de transport. Remplacez les pincettes à travers les boucles et tirez bien la sangle retenant les deux bandoulières en place. **(Voir la Figure 20)**
2. Pour installer l'extrémité inférieure des sangles, retirez la sangle de la partie supérieure des boucles et placez autour de la marche en commençant en dessous. **(Voir la Figure 21)**
3. Enroulez la sangle à travers la première section de la boucle. **(Voir la Figure 22)**
4. Enroulez ensuite la sangle à travers l'autre section de la boucle et resserrez. **(Voir la Figure 23).** Ajustez les sangles d'épaules et la longueur pour un ajustement confortable.

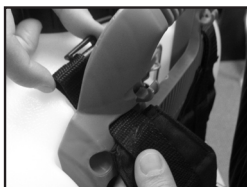

Figure 20



Figure 21



Figure 22



Figure 23

DÉPANNAGE

English

Español

Français

PROBLÈME	CHERCHER LA	SOLUTION
Le pulvérisateur commence à pulvériser en pompant ou le pulvérisateur n'arrêtera pas de pulvériser lorsque la gâchette d'arrêt est délogée.	Le verrou d'arrêt est engagé.	Pressez la poignée d'arrêt et désengagez le verrou. Voir la section <i>Mettre sous pression et pulvériser</i> .
Le pulvérisateur ne se met pas sous pression.	<ol style="list-style-type: none"> 1. Chambre de pression (N° 2) installée sur la pompe (N° 3). 2. Joint torique de chambre ou pompe usée ou endommagée, sale (N° 32A). 3. Champignon sale dans la pompe. 	<ol style="list-style-type: none"> 1. Installez la chambre de pression comme indiqué dans la section <i>Entretien de la chambre de pression</i>. 2. Nettoyez et lubrifiez ou remplacez les joints toriques selon la description de la section <i>Entretien</i>. 3. Nettoyez le pulvérisateur selon la description de la section <i>Nettoyage</i>.
Le pulvérisateur ne pulvérise pas.	<ol style="list-style-type: none"> 1. Mise sous pression du pulvérisateur. 2. Arrêt bloqué. 3. Buse bloquée. 	<ol style="list-style-type: none"> 1. Mettez le pulvérisateur sous pression selon la description de la section <i>Mettre sous pression et pulvériser</i>. 2. Nettoyez l'arrêt selon la description de la section <i>Entretien de l'arrêt</i>. 3. Nettoyez la buse selon la description de la section <i>Entretien de la buse</i>.
Le pulvérisateur fuit du bas du réservoir.	<ol style="list-style-type: none"> 1. Écrou de pompe desserré (N° 16). 2. Joints ou joints toriques usés ou endommagés (trousse N° 32). 	<ol style="list-style-type: none"> 1. Resserrez l'écrou de pompe selon la description de la section <i>Entretien</i>. 2. Remplacez les joints et les joints toriques selon la description de la section <i>Entretien</i>.
Le pulvérisateur fuit lorsque la tige du plongeur entre dans le dessus du réservoir.	Oeillet usé, endommagé ou sale (N° 32C).	Nettoyez et lubrifiez le trou dans l'œillet ou remplacez l'œillet selon la description de la section <i>Entretien</i> .
Le boyau fuit à la connexion du réservoir.	Boyau fissuré, gonflé ou défectueux.	Remplacez l'assemblage d'arrêt ou boyau.
Le boyau fuit à l'arrêt.	Boyau fissuré, gonflé ou défectueux.	Remplacez l'assemblage d'arrêt.
La poignée de la pompe est difficile à utiliser.	<ol style="list-style-type: none"> 1. Joint torique de piston de pompe endommagé ou gonflé. (N° 32D). 2. Oeillet endommagé, sec ou sale (N° 32C). 	<ol style="list-style-type: none"> 1. Nettoyez et lubrifiez ou remplacez les joints toriques selon la description de la section <i>Entretien</i>. 2. Nettoyez et lubrifiez le trou dans l'œillet ou remplacez l'œillet selon la description de la section <i>Entretien</i>.
La buse coule lorsque la poignée d'arrêt est délogée.	<ol style="list-style-type: none"> 1. Saleté ou débris dans la soupape d'arrêt. 2. Joint ou joint torique endommagé dans l'arrêt (Kit N° 31). 	<ol style="list-style-type: none"> 1. Nettoyez l'arrêt selon la description de la section <i>Entretien de l'arrêt</i>. 2. Faites l'entretien des joints de l'arrêt selon la description de la trousse d'entretien n° 31.
L'embout de la buse fuit, mauvais motif de pulvérisation, pulvérisation partielle ou arrêt complet.	<ol style="list-style-type: none"> 1. Le joint plat manque ou est endommagé. 2. La rallonge du pulvérisateur ou la buse est bloquée. 	<ol style="list-style-type: none"> 1. Remplacez le joint plat à l'embout de rallonge (trousse n° 31). 2. Retirez la buse et nettoyez selon la description de la section <i>Entretien de la buse</i>.

TROUSSES, PIÈCES ET ACCESSOIRES

English

Español

Français

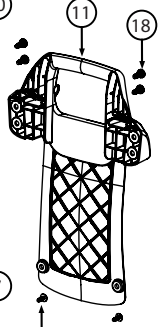
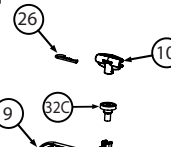
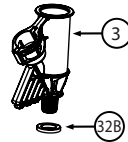
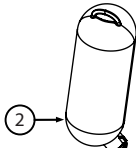
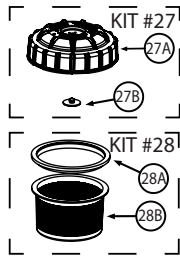

KIT #29

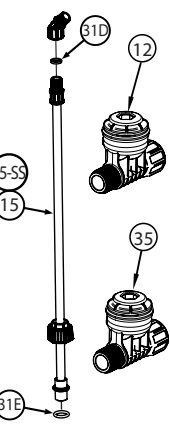
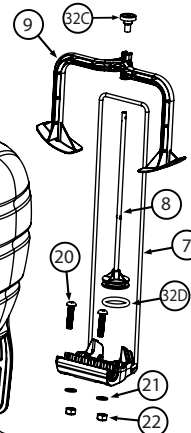
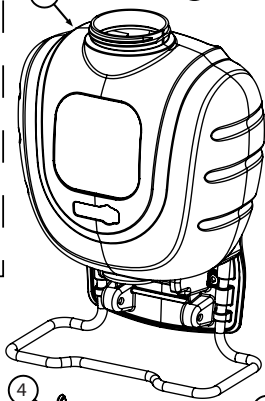
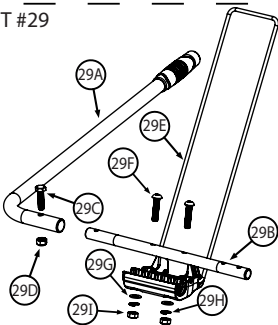

KIT #30

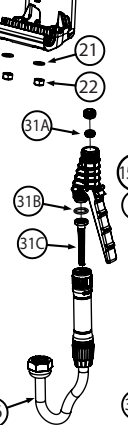
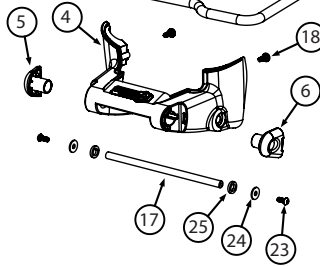
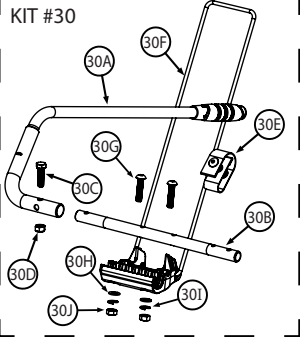

KIT #31

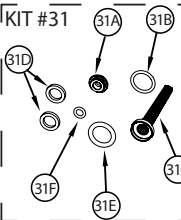

KIT #32

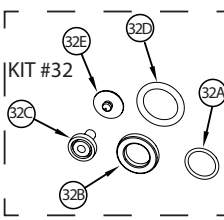

KIT #33

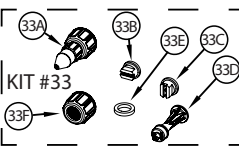

KIT #34

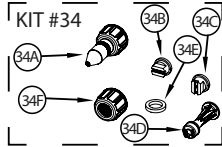

N° DE CLÉ	N° DE PIÈCE	DESCRIPTION
1	181700	ASSEMBLAGE DE RÉSERVOIR
1-SS	182104	ASSEMBLAGE DE RÉSERVOIR, ACIER INOXYDABLE
2	182008	ASSEMBLAGE DE RÉSERVOIR / CHAMBRE DE FORTE CAPACITÉ
3	182070	POMPE
4	181635	ENVELOPPE DE SUPPORT D'ENTRAÎNEMENT
5	181653	DOILLE GAUCHE
6	181654	DOILLE DROITE
7	181954	ASSEMBLAGE DE LEVIER D'ENTRAÎNEMENT
8	181669	ASSEMBLAGE DE PISTON DE POMPE
9	181665	AGITATEUR STANDARD
10	181641	PINCE PIVOT
11	181648	POIGNÉE ARRIÈRE
12	181826	RÉGULATEUR DE PRESSION 172,4 kPa (25 lb/po ²)
13	181659	HARNAIS D'ÉPAULE (STANDARD)
14	181889	HARNAIS D'ÉPAULE (DE LUXE)
15	181824	ASSEMBLAGE DE LANCE DE 533 mm (21 po)
15-SS	182112	ASSEMBLAGE DE LANCE DE 533 mm (21 po), ACIER INOXYDABLE
16	181925	ASSEMBLAGE D'ARRÊT, SMITH PRO (VERSION DE SAC À DOS)
17	181649	TIGE D'ENVELOPPE
18	181529	VIS, POIGNÉE SUPÉRIEURE (4) ET ENVELOPPE (2)
19	181716	VIS, POIGNÉE INFÉRIEURE (2)
20	182017	BOULON DE LEVIER D'ENTRAÎNEMENT (2)
21	181906	RONDELLE PLATE DE LEVIER D'ENTRAÎNEMENT (2)
22	181757	CONTRE-ÉCROU
23	181651	VIS D'ENVELOPPE (2)
24	181684	RONDELLE D'ENVELOPPE (2)
25	181650	CALE D'ENVELOPPE (2)
26	181673	GOUPILLE D'ATTELAGE

KIT N° 27 181446 TROUSSE D'ASSEMBLAGE DE BOUCHON

27A	181444	BOUCHON DU RÉSERVOIR
27B	171015	CLAPET

KIT N° 28 181564 TROUSSE D'ASSEMBLAGE DE PANIER-FILTRE

28A	181445	JOINT D'ÉTANCHÉITÉ DE PANIER-FILTRE
28B	181519	PANIER-FILTRE

KIT N° 29 181788 TROUSSE DE POIGNÉE DE POMPE BOULONNÉE (STANDARD)

29A	181922	ASSEMBLAGE DE POIGNÉE DE POMPE STANDARD (PRISE INCLUS)
29B	181753	ARBRE D'ENTRAÎNEMENT BOULONNÉE
29C	181756	BOULON
29D	181757	CONTRE-ÉCROU
29E	181954	ASSEMBLAGE DE LEVIER D'ENTRAÎNEMENT
29F	182021	BOULON DE LEVIER D'ENTRAÎNEMENT DE 40 mm (2)
29G	181906	RONDELLE PLATE DE LEVIER D'ENTRAÎNEMENT (2)
29H	181908	RONDELLE DE VERROUILLAGE DE LEVIER D'ENTRAÎNEMENT (2)
29I	181907	ÉCROU DE LEVIER D'ENTRAÎNEMENT (2)

KIT N° 30 181789 TROUSSE DE POIGNÉE DE POMPE BOULONNÉE (REPLIABLE)

30A	181923	ASSEMBLAGE DE POIGNÉE DE POMPE REPLIABLE (PRISE INCLUS)
30B	181753	ARBRE D'ENTRAÎNEMENT BOULONNÉE
30C	181756	BOULON
30D	181756	CONTRE-ÉCROU
30E	181772	SANGLE DE RETENUE
30F	181954	ASSEMBLAGE DE LEVIER D'ENTRAÎNEMENT
30G	182021	BOULON DE LEVIER D'ENTRAÎNEMENT DE 40 mm (2)
30H	181906	RONDELLE PLATE DE LEVIER D'ENTRAÎNEMENT (2)
30I	181908	RONDELLE DE VERROUILLAGE DE LEVIER D'ENTRAÎNEMENT (2)
30J	181907	ÉCROU DE LEVIER D'ENTRAÎNEMENT (2)

KIT N° 31 181910 TROUSSE DE SERVICE D'ARRÊT SMITH PRO

31A	181840	JOINT À CHAMPIGNON
31B	181493	JOINT TORIQUE DU CORPS DE SOUPAPE
31C	181468	FILTRE
31D	181812	JOINT PLAT DE BUSE (2)
31E	181810	JOINT TORIQUE DE LANCE
31F	181805	JOINT TORIQUE DE BUSE RÉGLABLE

KIT N° 32 181909 TROUSSE DE SERVICE DE SAC À DOS

32A	171488V	JOINT TORIQUE DE CHAMBRE / RÉSERVOIR
32B	171740	JOINT D'ÉTANCHÉITÉ
32C	181668	OUILLET DE RÉSERVOIR
32D	171487V	JOINT TORIQUE DE PISTON
32E	171015	CLAPET

KIT N° 33 181869 TROUSSE DE BUSE DE POLY

33A	181822	BUSE RÉGLABLE DE POLY
33B	180168	BUSE EN ÉVENTAIL PLAT JAUNE (FAIBLE VOLUME)
33C	180097	BUSE EN ÉVENTAIL PLAT ROUGE (HAUT VOLUME)
33D	180266	BUSE MOUSSANTE
33E	181812	JOINT PLAT DE BUSE (2)
33F	181804	ÉCROU DE BOUCHON DE BUSE

KIT N° 34 181870 TROUSSE DE BUSE LAITON

34A	181823	BUSE RÉGLABLE DE LAITON
34B	180168	BUSE EN ÉVENTAIL PLAT JAUNE (FAIBLE VOLUME)
34C	180097	BUSE EN ÉVENTAIL PLAT ROUGE (HAUT VOLUME)
34D	180266	BUSE MOUSSANTE
34E	181812	JOINT PLAT DE BUSE (2)
34F	181804	ÉCROU DE BOUCHON DE BUSE

KIT N° 35 181825 TROUSSE DE RÉGULATEUR DE PRESSION 96,5 kPa (14 lb/po²)

35	181825	ASSEMBLAGE DE TROUSSE DE RÉGULATEUR DE PRESSION (96,5 kPa (14 lb/po ²))
----	--------	---

**LES TROUSSES DE SERVICE, PIÈCES ET ACCESSOIRES SONT DISPONIBLES
EN CONTACTANT**

The Fountainhead Group, Inc. - Centre de Service à la Clientèle

Lundi au vendredi, 8 h à 17 h, HNE

Sans frais : 1-800-311-9903

ou

courriel : Info@TheFGI.com

ou

Accès en ligne à : www.TheFountainheadGroup.com