

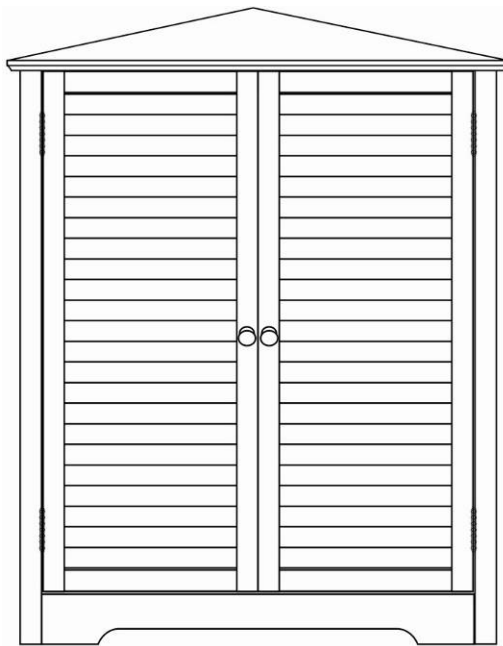

ASSEMBLY INSTRUCTIONS



RiverRidge® Ellsworth 3-Shelf Corner Cabinet

ITEM # 06-074 WHITE

ITEM # 06-075 ESPRESSO

ADULT ASSEMBLY REQUIRED

This product requires assembly by an adult because of small parts. Care should be taken in unpacking and assembling this item to keep small parts away from children.

WARNING SEE FULL WARNING ON PAGE 2

Young children can be seriously injured or killed if furniture tips over. Don't use this item for a TV stand or place heavy objects on top of item. Always use angle-braces or anchors to secure furniture to the wall.

Send requests for missing or damaged parts replacements by email to:

customer.service@ssi-rr.com or call toll free 1-(844)-223-5201 or order parts on line at www.riverridgehome.com

THIS SHELF UNIT WILL HOLD UP TO 25 POUNDS PER SHELF OR A TOTAL OF 75 POUNDS. DO NOT LOAD EACH SHELF WITH MORE THAN 25 POUNDS. IF LOADED WITH MORE THAN 25 POUNDS PER SHELF AS THIS MAY CAUSE DAMAGE TO THE SHELF AND MAY CAUSE SERIOUS INJURY OR DEATH.













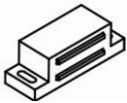



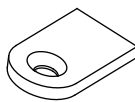

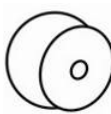
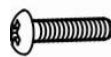
WARNING

SERIOUS OR FATAL INJURIES CAN OCCUR FROM FURNITURE TIP-OVER. TO HELP PREVENT TIP-OVER:

- **Always use tip over restraints and/or wall anchors to secure furniture to the wall**
- **Place heaviest items in the lowest drawers/bins or shelves**
- **Do not set TV's or other heavy objects on the top of this product**
- **Never allow children to climb or hang on to the drawers/bins, doors or shelves of furniture**
- **Never open more than one drawer at a time or defeat or remove any drawer interlock system**

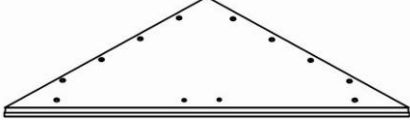
PARTS LIST

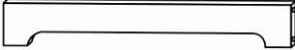
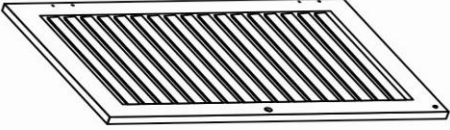
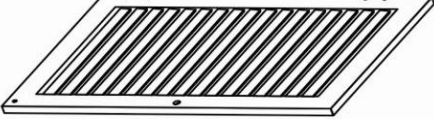
NO	PARTS	QTY	DESCRIPTION
A		4PCS	CAM BOLT
B		4PCS	CAM LOCK
C		12PCS	WOOD DOWEL
D		1PC	MAGNET
E		2PCS	SCREW 3x14mm
F		18PCS	SCREW 3x10mm
G		4PCS	HINGE
H		2PCS	MAGNET PLATE
I		13PCS	SCREW 4x25mm
J		2PCS	KNOB
K		2PCS	MACHINE SCREW 4x18mm
L		4PCS	PLASTIC HOLDER
M		2PCS	PLASTIC ANCHOR
N		2PCS	SCREW 4x40mm

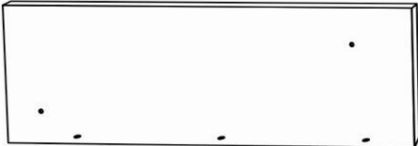
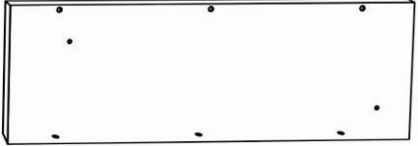
NO	PARTS	QTY	DESCRIPTION
1		1PC	TOP BOARD
2		1PC	LFET SIDE SUPPORT BOARD
3		1PC	RIGHT SIDE SUPPORT BOARD
4		1PC	LOWER CROSS BAR
5		1PC	RIGHT SIDE DOOR
6		1PC	LEFT SIDE DOOR
7		1PC	ADJUSTABLE SHELF
8		1PC	BOTTOM SHELF
9		1PC	LEFT SIDE PANEL
10		1PC	RIGHT SIDE PANEL

**TOOLS NEEDED FOR ASSEMBLY: FLAT & PHILIPS SCREWDRIVER (NOT INCLUDED)
THE USE OF POWER SCREWDRIVER IS NOT RECOMMENDED**

STEP 1

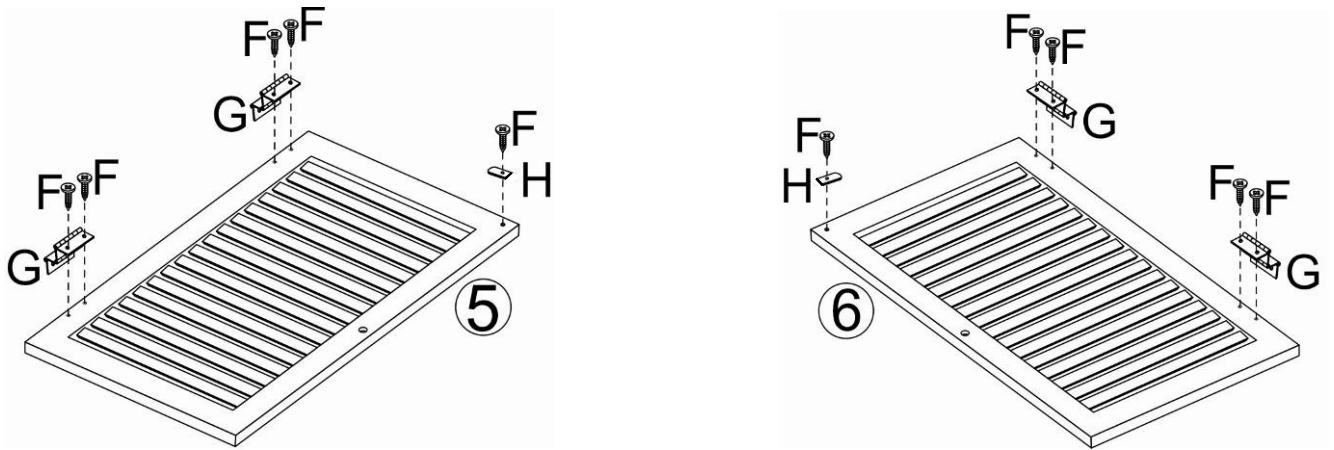

1. Insert 1 screw (F) through hole on magnet plate (H) and tighten to right side door (5).
2. Insert 4 screws (F) through holes on 2 hinges (G) and tighten to right side door (5).
3. Repeat above steps to assemble magnet plate (H) and 2 hinges (G) to left side door (6).

STEP 2

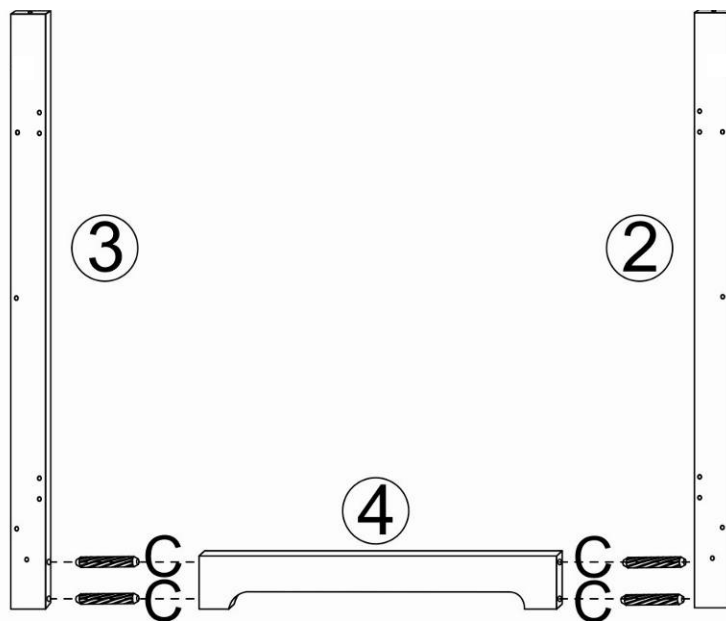

1. Insert 4 wood dowels (C) into dowel holes on each end of lower cross bar (4).
2. Attach left side support board (2) to lower cross bar (4) by inserting wood dowels into dowel holes on left side support board (2).
3. Attach right side support board (3) to lower cross bar (4) by inserting wood dowels into dowel holes on right side support board (3).

STEP 3

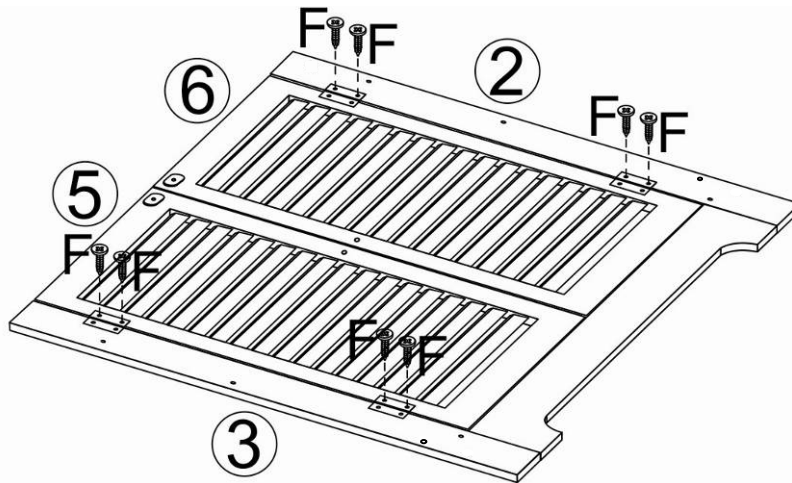

1. Attach right side door (5) and left side door (6) to left side support board (2) and right side support board (3) by inserting 8 screws (F) through holes on hinge (G) on left side door (6) and right side door (5) and tighten to left side support board (2) and right side support board (3).

STEP 4

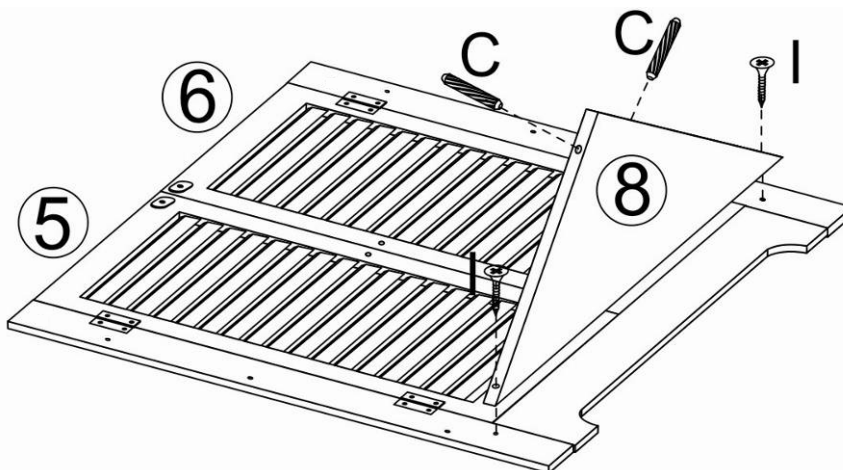

1. Attach bottom shelf (8) to both side support boards (2), (3) by inserting 2 screws (I) through holes on bottom shelf (8) and tighten to left side support board (2) and right side support board (3).
2. Insert 2 wood dowels (C) into dowel holes on bottom shelf (8).

STEP 5

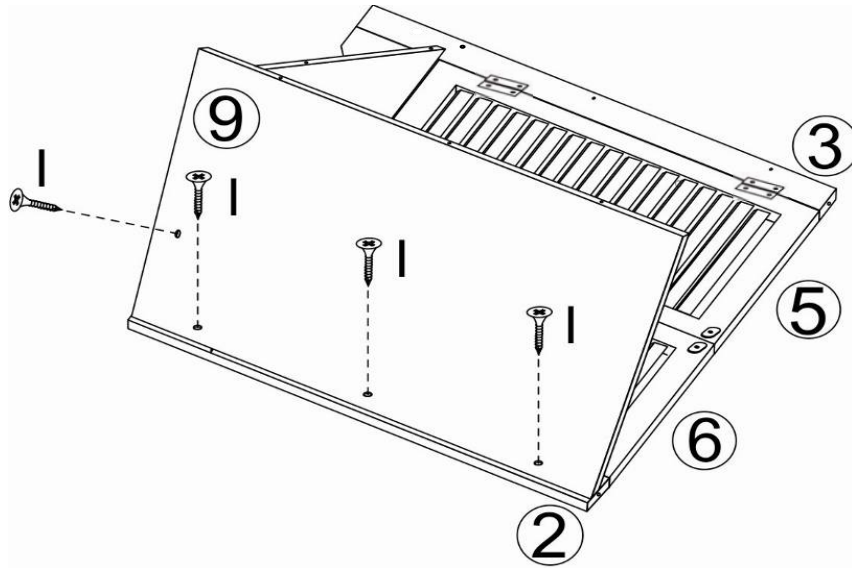

1. Attach left side panel (9) to shelf (8) and left side support board (2) by inserting 4 screws (1) through holes on left side panel (9) and tighten to shelf (8) and left side support board (2).

STEP 6

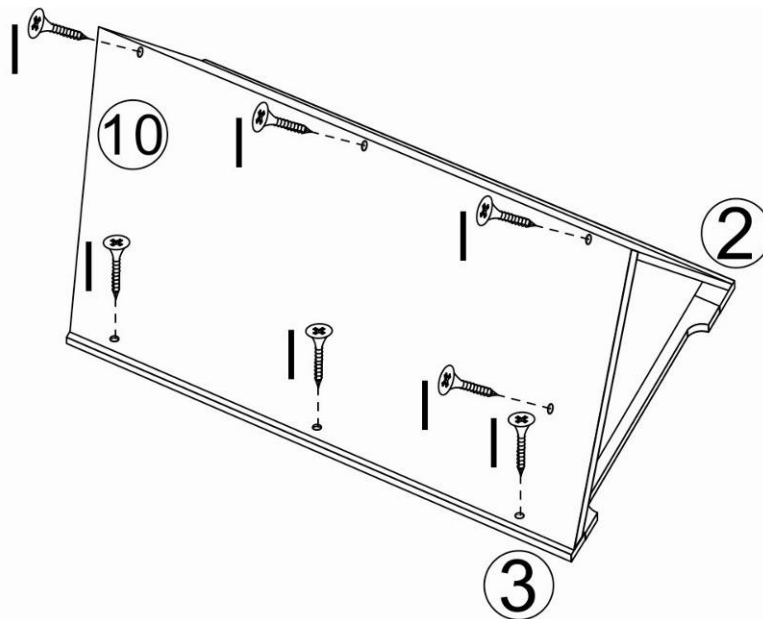

1. Attach right side panel (10) to shelf (8), right side support board (3) and left side panel (9) by inserting 7 screws (1) through holes on right side panel (10) and tighten to shelf (8), right side support board (3) and left side panel (9).

STEP 7

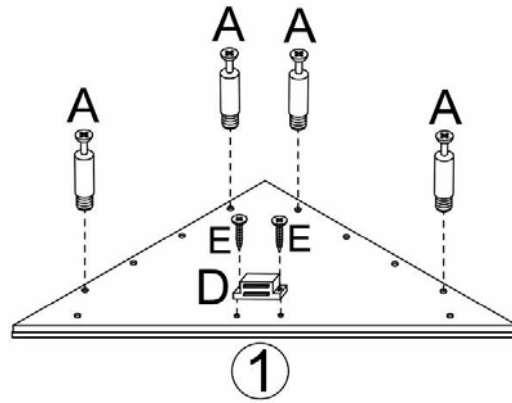

1. Screw 4 cam bolts (A) into pre-threaded holes on top board (1).
2. Attach magnet (D) to top board (1) by inserting 2 screws (E) through holes on magnet (D) and tighten to top board (1).

STEP 8

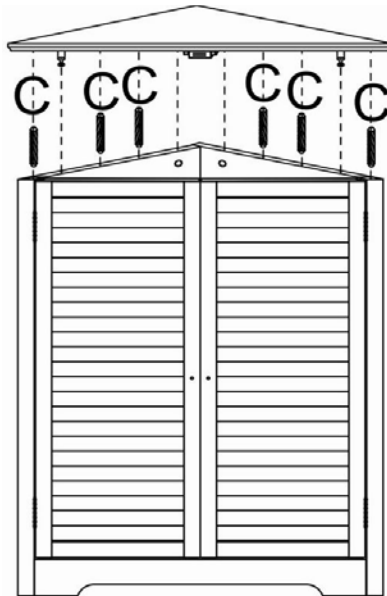

1. Insert 6 wood dowels (C) into dowel holes on end of left side panel (9) and right side panel (10).
2. Attach top board (1) to left side panel (9) and right side panel (10) by inserting wood dowels into dowel holes on top board (1) and inserting cam bolts (A) into cam bolt holes on left side panel (9) and right side panel (10).

STEP 9

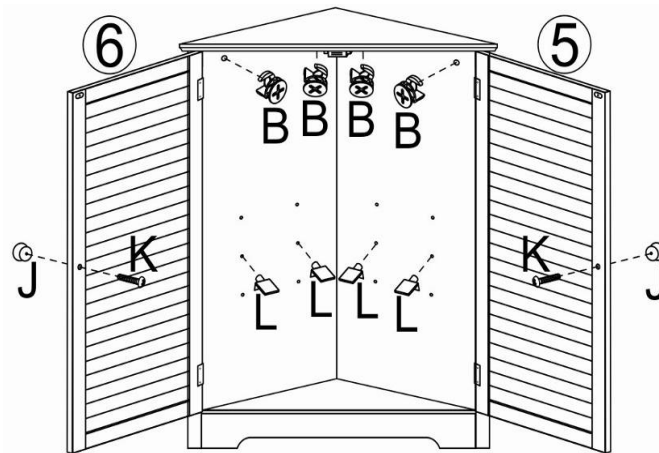

1. Insert 4 cam locks (B) into cam lock holes on left side panel (9) and right side panel (10) and rotate clockwise to lock cam bolts (A) in place.
2. Insert 4 plastic holders (L) into holes on desired position for shelf (7).
3. Attach knob (J) to left side door (6) by inserting 1 machine screw (K) through hole on left side door (6) and tighten to knob (J).
4. Repeat step 3 to assemble knob (J) to right side door (5).

STEP 10

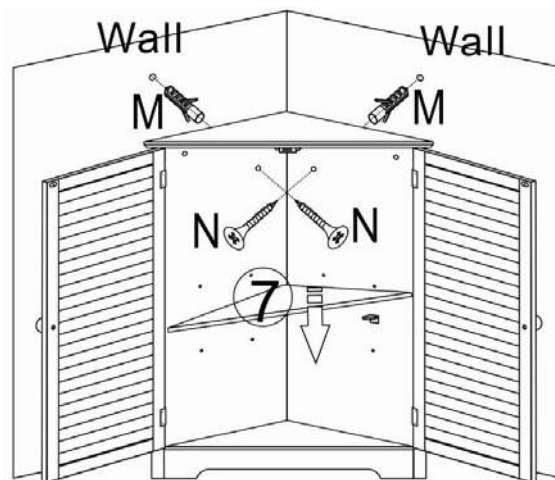

1. Place drawing with hole positions on wall in desired position and drill 2 holes through hole position on drawing.
2. Insert 2 plastic anchors (M) into holes on wall and attach cabinet in place by inserting 2 screws (N) through holes on left side panel (9) and right side panel (10) and tighten to wall.
3. Place adjustable shelf (7) on plastic holder (L).

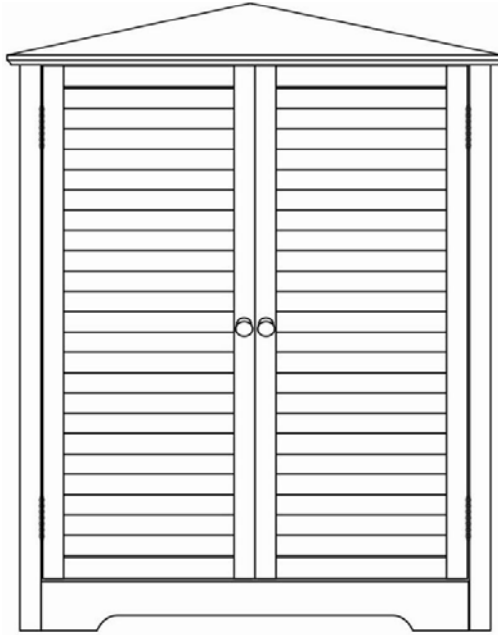

ENJOY YOUR NEW RiverRidge® CABINET NOW!

Attention Adults: Cabinet should be checked periodically for damage or loose screws/parts. Take appropriate action necessary to correct hazards such as tightening of screws and taking any damaged parts away from children.

Warning  Please make sure your item is secured to the wall, per assembly instructions.

Thank you for purchasing this RiverRidge® Kids Products item. We hope you enjoy it and consider purchasing other RiverRidge® items.

Send requests for missing or damaged parts replacements by email to:

customer.service@ssi-rr.com or call toll free 1-(844)-223-5201 or order parts on line at www.riverridgehome.com

RiverRidge® is a registered trademark of Sourcing Solutions, Inc., Hudson, WI 54016.





INSTRUCCIONES DE ENSAMBLAJE

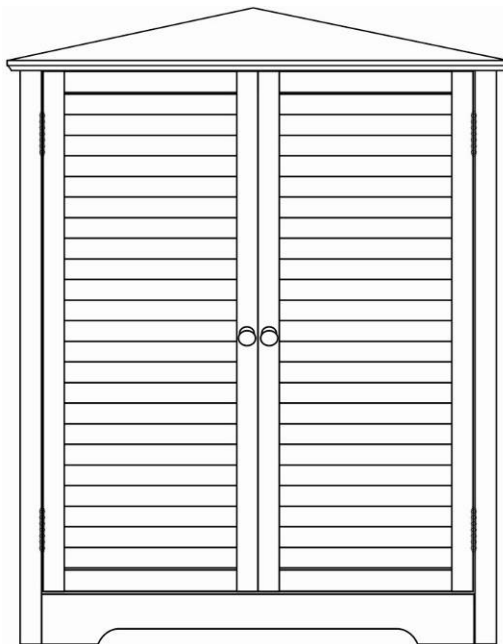

Gabinete esquinero con 3 repisas Ellsworth RiverRidge®

ARTÍCULO N.º 06-074 BLANCO

ARTÍCULO N.º 06-075 CAFÉ ESPRESSO

REQUIERE QUE UN ADULTO REALICE EL ENSAMBLAJE

Este producto requiere que un adulto lleve a cabo el ensamblaje debido a las piezas pequeñas. Debe tener cuidado al desempacar y ensamblar este artículo para mantener las piezas pequeñas alejadas de los niños.

ADVERTENCIA VEA LA ADVERTENCIA COMPLETA EN LA PÁGINA 2

Los niños pequeños pueden resultar gravemente heridos o muertos si el mueble vuelca. No utilice este artículo como soporte para el televisor ni coloque objetos pesado sobre él.

Siempre utilice abrazaderas de ángulo o anclajes para fijar el mueble a la pared.

Envíe las solicitudes de reemplazos de piezas faltantes o dañadas por correo electrónico a: customer.service@ssi-rr.com o llame sin costo al 1-(844)-223-5201 o bien pida las piezas en línea en www.riverridgehome.com

ESTA UNIDAD DE REPISAS PUEDE GUARDAR HASTA 25 LIBRAS POR REPISA O UN TOTAL DE 75 LIBRAS. NO CARGUE CADA REPISA CON MÁS DE 25 LIBRAS. SI SE CARGA CON MÁS DE 25 LIBRAS POR REPISA ESTO PUEDE DAÑAR LA REPISA Y PUEDE OCASIONAR LESIONES GRAVES O INCLUSO LA MUERTE.







ADVERTENCIA

SERIAS LESIONES O FATALES PUEDEN OCURRIR SI SE TUMBA EL MUEBLE. PARA AYUDAR A PREVENIR QUE SE TUMBE:

- **Use siempre protectores para impedir que se tumbe y/o sujetadores en la pared para aferrar el mueble a la pared**
- **Ponga los artículos más pesados en los cajones o estantes más bajos**
- **No ponga un televisor ni ningún otro objeto pesado arriba de este producto**
- **Nunca deje que niños se suban o cuelguen de los cajones, puertas o estantes del mueble**
- **Nunca abra más de un cajón por vez ni elimine o saque las trabas del sistema de cajones**

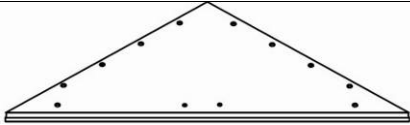
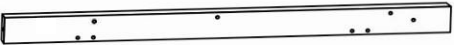
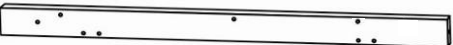
LISTA DE PIEZAS

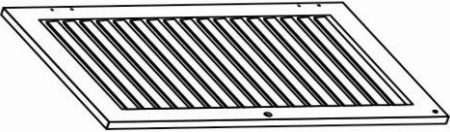
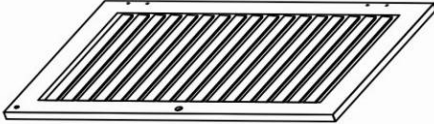
N.º	PIEZAS	CANT.	DESCRIPCIÓN
A		4 PIEZAS	PERNO DE ANCLAJE
B		4 PIEZAS	PESTILLO DE LEVA
C		12 PIEZAS	PASADOR DE MADERA
D		1 PIEZA	IMÁN
E		2 PIEZAS	TORNILLO 3 x 14 mm
F		18 PIEZAS	TORNILLO 3 x 10 mm
G		4 PIEZAS	BISAGRA
H		2 PIEZAS	PLACA DE IMÁN
I		13 PIEZAS	TORNILLO 4 x 25 mm
J		2 PIEZAS	PERILLA
K		2 PIEZAS	TORNILLO PARA METALES 4 x 18 mm
L		4 PIEZAS	SUJETADOR PLÁSTICO
M		2 PIEZAS	ANCLAJE PLÁSTICO
N		2 PIEZAS	TORNILLO 4 x 40 mm

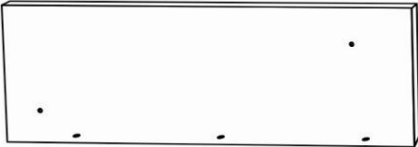
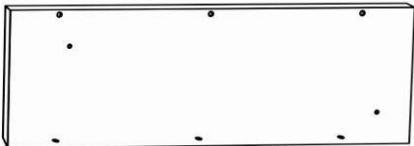
N.º	PIEZAS	CANT.	DESCRIPCIÓN
1		1 PIEZA	TABLERO SUPERIOR
2		1 PIEZA	TABLERO DE SOPORTE IZQUIERDO
3		1 PIEZA	TABLERO DE SOPORTE DERECHO
4		1 PIEZA	BARRA TRANSVERSAL INFERIOR
5		1 PIEZA	PUERTA DERECHA
6		1 PIEZA	PUERTA IZQUIERDA
7		1 PIEZA	REPISA AJUSTABLE
8		1 PIEZA	REPISA INFERIOR
9		1 PIEZA	PANEL IZQUIERDO
10		1 PIEZA	PANEL DERECHO

HERRAMIENTAS NECESARIAS PARA EL ENSAMBLAJE: DESTORNILLADORES PLANO Y PHILIPS (NO INCLUIDOS) NO SE RECOMIENDA EL USO DE UN DESTORNILLADOR ELÉCTRICO

PASO 1

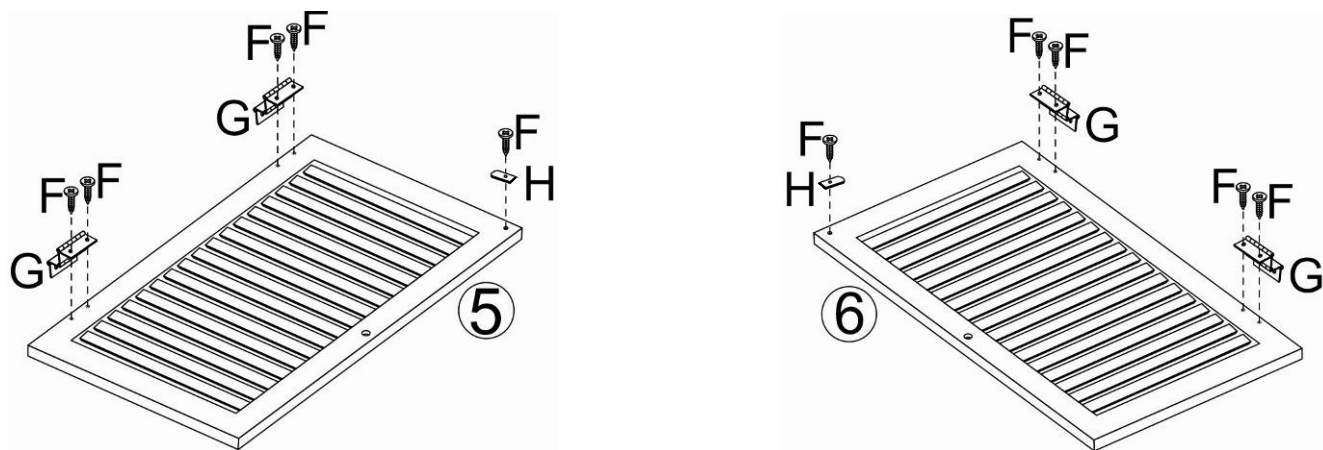

1. Inserte 1 tornillo (F) a través del agujero de la placa de imán (H) y apriete a la puerta derecha (5).
2. Inserte 4 tornillos (F) a través de los agujeros de las 2 bisagras (G) y apriete a la puerta derecha (5).
3. Repita los pasos anteriores para ensamblar la placa de imán (H) y 2 bisagras (G) a la puerta izquierda (6).

PASO 2

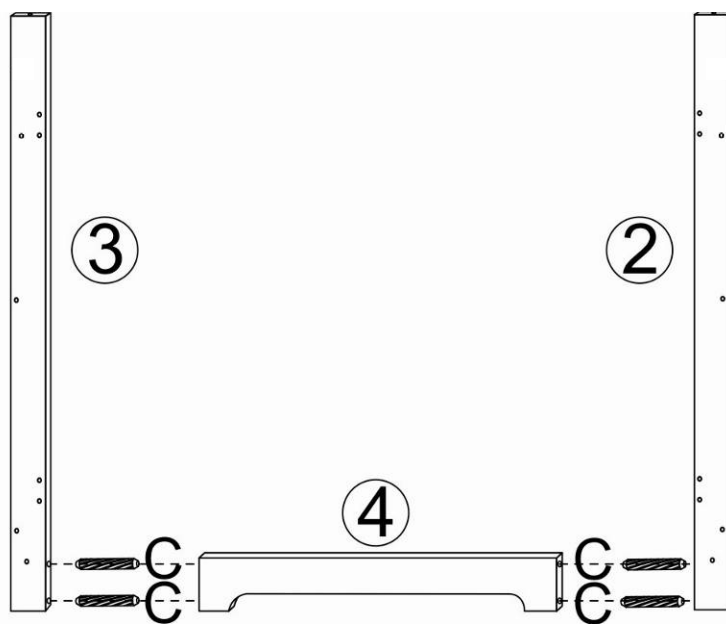

1. Inserte 4 pasadores de madera (C) en los agujeros para los pasadores en cada extremo de la barra transversal inferior (4).
2. Fije el tablero de soporte izquierdo (2) a la barra transversal inferior (4) al insertar los pasadores de madera en los agujeros para los pasadores en el tablero de soporte izquierdo (2).
3. Fije el tablero de soporte derecho (3) a la barra transversal inferior (4) al insertar los pasadores de madera en los agujeros para los pasadores en el tablero de soporte derecho (3).

PASO 3

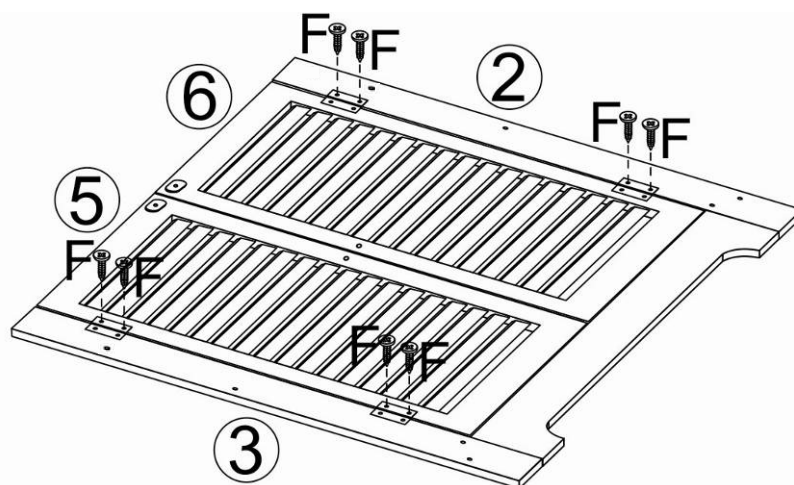

1. Fije la puerta derecha (5) y la puerta izquierda (6) al tablero de soporte izquierdo (2) y al tablero de soporte derecho (3) al insertar 8 tornillos (F) en los agujeros de la bisagra (G) en la puerta izquierda (6) y en la puerta derecha (5) y apretar el tablero de soporte izquierdo (2) y el tablero de soporte derecho (3).

PASO 4

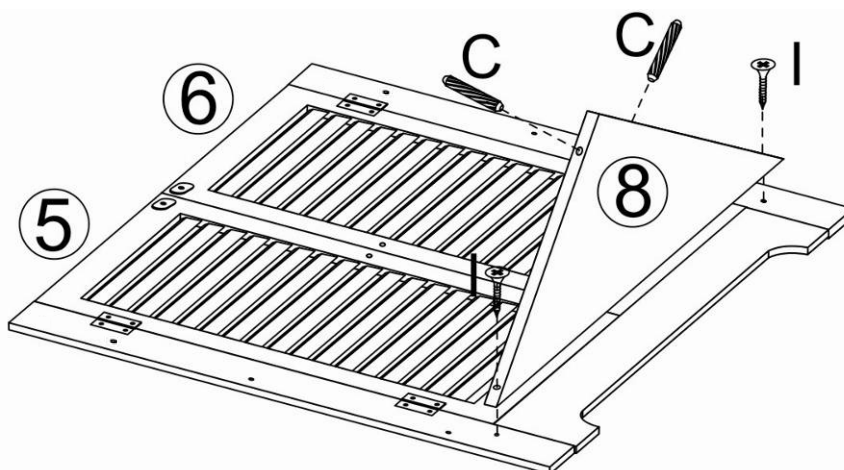

1. Fije la repisa inferior (8) a ambos tableros de soporte lateral (2), (3) al insertar 2 tornillos (I) a través de los agujeros en la repisa inferior (8) y apriete el tablero de soporte izquierdo (2) y el tablero de soporte derecho (3).
2. Inserte 2 pasadores de madera (C) en los agujeros para los pasadores de la repisa inferior (8).

PASO 5

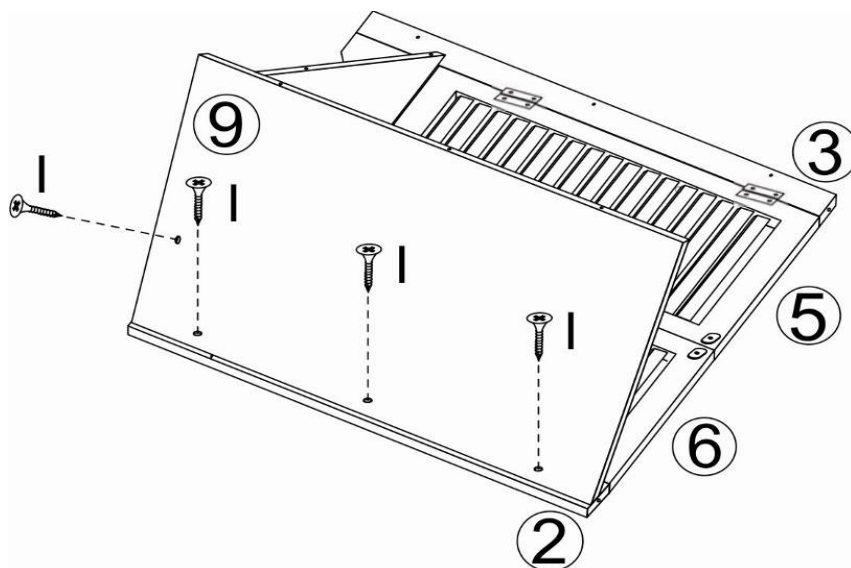

1. Fije el panel izquierdo (9) a la repisa (8) y el tablero de soporte izquierdo (2) al insertar 4 tornillos (1) a través de los agujeros del panel izquierdo (9) y apriete la repisa (8) y el tablero de soporte izquierdo (2).

PASO 6

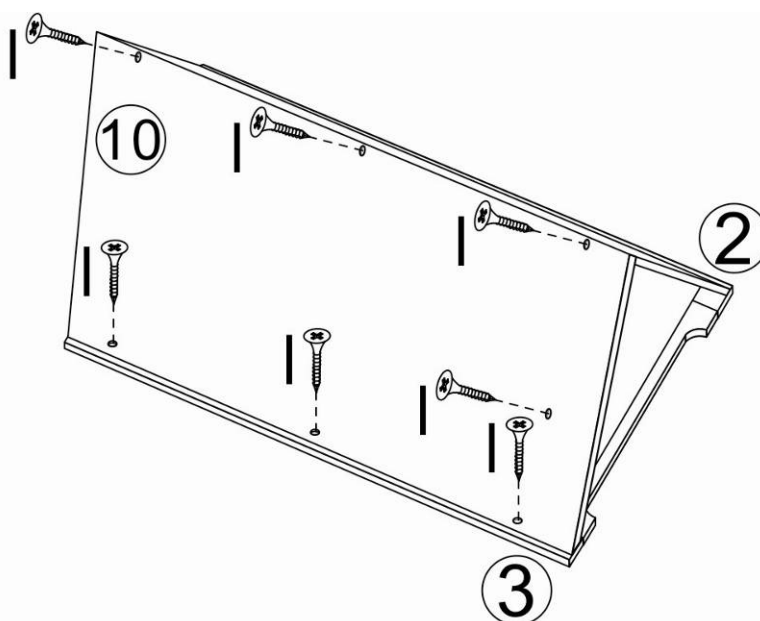

1. Fije el panel derecho (10) a la repisa (8), tablero de soporte derecho (3) y panel izquierdo (9) al insertar 7 tornillos (1) a través de los agujeros en el panel derecho (10) y apriete la repisa (8) y el tablero de soporte derecho (3) y el panel izquierdo (9).

PASO 7

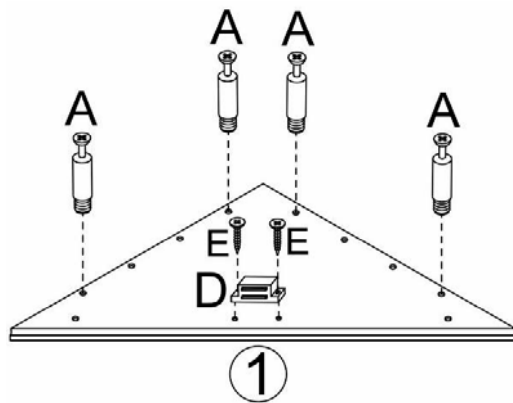

1. Atornille los 4 pernos de anclaje (A) en los agujeros previamente roscados del tablero superior (1).
2. Fije el imán (D) al tablero superior (1) al insertar 2 tornillos (E) a través de los agujeros en el imán (D) y apriete al tablero superior (1).

PASO 8

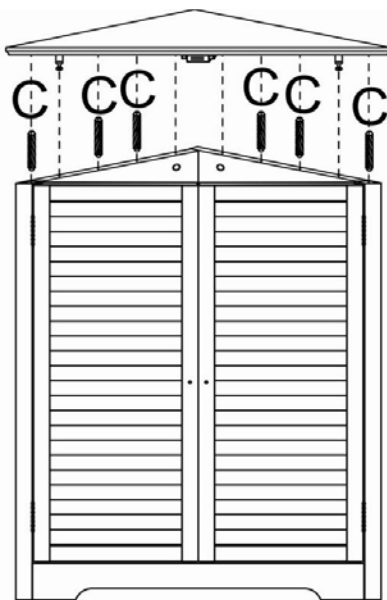

1. Inserte los 6 pasadores de madera (C) en los agujeros para los pasadores en el extremo del panel izquierdo (9) y panel derecho (10).
2. Fije el tablero superior (1) al panel izquierdo (9) y panel derecho (10) al insertar los pasadores de madera en los agujeros para los pasadores del tablero superior (1) e inserte los pernos de anclaje (A) en los agujeros para pernos de anclaje del panel izquierdo (9) y panel derecho (10).

PASO 9

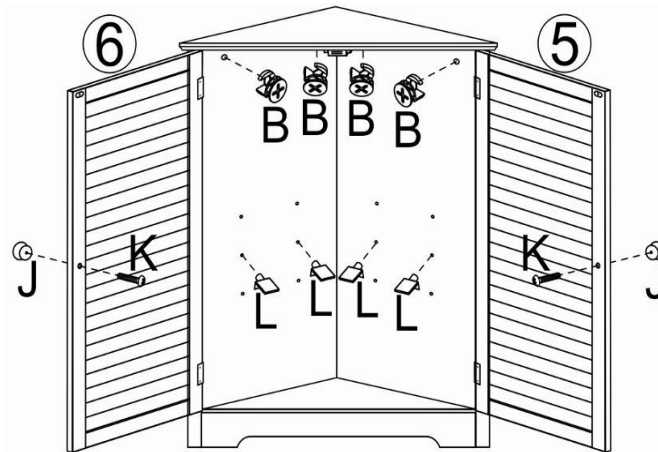

1. Inserte 4 pestillos de leva (B) en los agujeros de pestillo de leva del panel izquierdo (9), panel derecho (10) y gire los pernos de anclaje (A) hacia la derecha para asegurarlos en su lugar.
2. Inserte 4 sujetadores plásticos (L) en los agujeros en la posición deseada para la repisa (7).
3. Fije la perilla (J) a la puerta izquierda (6) al insertar 1 tornillo para metales (K) a través del agujero en la puerta izquierda (6) y apriete la perilla (J).
4. Repita el paso 3 para ensamblar la perilla (J) a la puerta derecha (5).

PASO 10

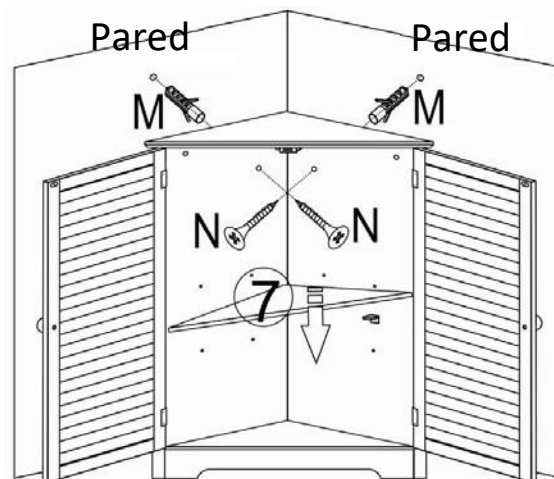

1. Coloque el dibujo con las posiciones de los agujeros sobre la pared en la posición deseada y perforo 2 agujeros a través de la posición del agujero sobre el dibujo.
2. Inserte 2 anclajes plásticos (M) dentro de los agujeros de la pared y fije el gabinete en su lugar al insertar 2 tornillos (N) a través de los agujeros del panel izquierdo (9) y panel derecho (10) y apriete a la pared.
3. Coloque la repisa ajustable (7) sobre el sujetador plástico (L).

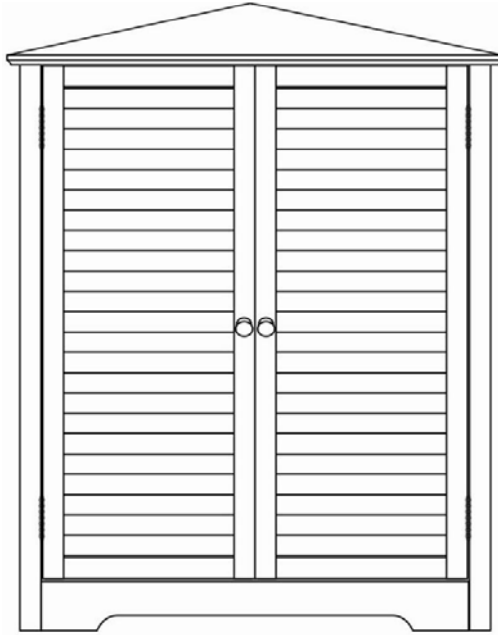

¡DISFRUTE DE SU NUEVO GABINETE RiverRidge® AHORA!

Atención adultos: Deben revisar el gabinete periódicamente para ver si hay tornillos/piezas dañadas o sueltas. Tomen una acción adecuada y necesaria para corregir los peligros, tal como apretar los tornillos y alejar cualquier pieza dañada de los niños.

Advertencia  **Asegúrese de que su artículo esté fijo a la pared, según las instrucciones de ensamblaje.**

Gracias por comprar este artículo de los Productos para niños de RiverRidge®. Esperamos que lo disfrute y que considere comprar otros artículos de RiverRidge®.

Envíe las solicitudes de reemplazos de piezas faltantes o dañadas por correo electrónico a: customer.service@ssi-rr.com o llame sin costo al 1-(844)-223-5201 o bien pida las piezas en línea en www.riverridgehome.com

RiverRidge® es una marca comercial registrada de Sourcing Solutions, Inc., Hudson, WI 54016.

