



Heavy Duty Drop-In Filtration System

WHS - 101 Installation Instructions



As Easy As...

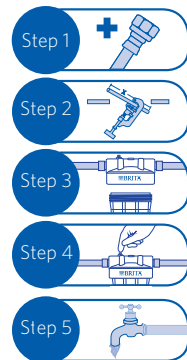

WHS-101 filter is Tested and Certified by NSF International against NSF/ANSI Standard 42 for the reduction of claims specified on the Performance Data Sheet and NSF/ANSI Standard 372 for low lead content and compliance.

Please refer to Performance Data Sheet for complete reduction data.

Tools & Materials Required

main components



filter system head

black o-ring

filter cartridge

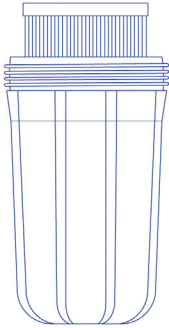

filter housing

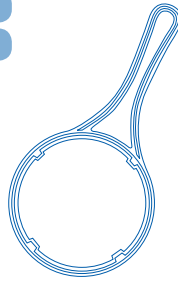

housing wrench

package contents

main components:

- filter system head
- black o-ring
- filter cartridge
- filter housing
- housing wrench

tools needed for installation



adjustable wrenches (2)



pipe cutter or hacksaw



pipe wrench



tape measure



safety glasses



file



fittings to purchase

fittings to purchase:

- + grounding kit
- + connectors and adapters

optional items:

- mounting bracket
- bolts
- screws



866.709.2086
Service & Product Information



Internet & Mobile
www.protectplus.com



Free Installation Video
www.protectplus.com

Manufactured for: Protect Plus, LLC 420 3rd Avenue NW, Hickory, NC 28601 USA

My Brita® Filtration System (Replace system every 5 years)

System Model No.

Date Purchased / Date to Replace

For FREE Filter Replacement
Reminder, go to
www.protectplus.com

IMPORTANT NOTE:

This whole house filter system is designed to clean water and reduce sediment. To improve the taste of water consider installing or using an undersink system, faucet mount or pitcher that is certified to improve the taste of water.

Before You Begin

Please read all instructions, specifications, and precautions before installing and using your water filter system.

NOTICE

Precautions: for cold water use only.

Consult your local plumbing codes and install accordingly.

This filter must be protected from freezing, which can cause cracking of the filter and water leakage.

Because of the product's limited service life and to prevent costly repairs or possible water damage, **we strongly recommend that the system be replaced every five years.** If the head of the filter has been in use for longer than this period, it should be replaced immediately. Date the top of any new head to indicate the next recommended replacement date.



CAUTION

Please wear safety glasses to protect eyes when drilling.

A grounding kit (not included) **MUST** be installed on water pipes if they are used to ground electrical systems, appliances, or phones.



WARNING

WARNING: Be sure that all electrical appliances and outlets adjacent to the filter installation are turned off at the circuit breaker before beginning work.

Filtration Facts

- These filters are not water purifiers. Do not use with water that is microbiologically unsafe or of unknown quality without adequate disinfection before or after the system.
- This unit is not designed to filter sulfur odor (rotten egg odor) caused by hydrogen sulfide. Use of carbon filters to treat sulfur odor may intensify taste/odor problems.
- Please comply with all state and local regulations regarding the installation of water treatment devices.
- The contaminants or other substances reduced by the water filter device are not necessarily in your water.
- After prolonged periods of non-use (such as during a vacation), it is recommended to thoroughly flush the system. Let water run for 10 minutes before using.
- The filter cartridges used with this system have a limited service life. Changes in taste, odor, and/or flow of the water being filtered indicate that the cartridge should be replaced.
- Your water filtration system will withstand up to 100 psi water pressure. If your house water supply pressure is higher than 100 psi, install a pressure reducing valve before the system is installed.

Operation / Maintenance Data

These units are intended for non-commercial use. They should be used only in ambient air temperature of between 40 degrees F / 4.4 degrees C and 100 degrees F / 37.7 degrees C. Placement of these units in direct sunlight or use of electrical heating equipment on these units must be avoided. Replace filter cartridge when and as directed in the installation / operation instructions included with each cartridge. Replacement filter cartridges are available at retail outlets.

Helpful Hints

Before You Start



- Locate the main water supply line to your home.
- Choose a location in the main supply line to install the filter system.
- The location must be after the water meter or pressure tank and before the water heater.
- Select a location that will be easily accessible when changing filter cartridges.
- Connect to cold water line only.
- Measure the diameter of the existing pipe to determine what size fittings and/or valves (not included) will be required.
- Consult your local plumbing codes and install accordingly.

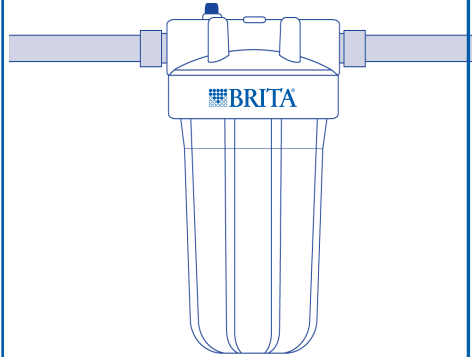

As Easy As...

- Step 1** whole house filtration system
Configure Your System
- Step 2** whole house filtration system
Mark and Cut Plumbing Pipe
- Step 3** whole house filtration system
Install System Head and Filter Housing
- Step 4** whole house filtration system
Test the Filter System
- Step 5** whole house filtration system
Flush New Filter

Step 1 Configure Your System

materials and tools needed



MATERIALS NEEDED FOR 3/4" DIAMETER HOUSING INLET/OUTLET PORTS

TYPE OF PLUMBING		3/4" COPPER PIPE	1" COPPER PIPE	3/4" PVC PIPE	1" PVC PIPE	3/4" PEX	1" PEX
QUANTITY	FITTING METHOD	Solder according to local plumbing codes.	No individual fitting (will require more than 1). Solder according to local plumbing codes.	Use PVC Primer & PVC Pipe Cement per your local plumbing codes.	Use PVC Primer & PVC Pipe Cement per your local plumbing codes.	You may need to consult your local plumber - requires special tools.	You may need to consult your local plumber - requires special tools.
2	Standard Male Adapter	3/4" Male Adapters	1" x 3/4" reducing coupling & 3/4" male adapter & 3/4" x 2" copper nipple.	3/4" MPT x 3/4" tube male adapter PVC Slip Type.	3/4" MPT x 1" tube male adapter PVC Slip Type.	3/4" MPT x 3/4" CTS QC Adapter (WATTS Water PEX).	3/4" MPT x 1" CTS QC Adapter (WATTS Water PEX).
2	Compression	3/4" OD tube x 3/4" MIP Compressions Male Adapter.	Compression not readily available for 1" copper pipe.	n/a	n/a		
2	Union	3/4" Copper Union & 3/4" Male Adapter & 3/4" x 2" copper nipple.	1" Copper Union & 1" x 3/4" reducing coupling & 3/4" male adapter & (2) 3/4" x 2" copper nipple.	3/4" PVC Union & 3/4" MPT x 3/4" tube male adapter PVC Slip Type & 3/4" x 2" PVC nipple.	1" PVC Union & 3/4" MPT x 1" tube male adapter PVC Slip Type & 1" x 2" PVC nipple.		

Note: Local hardware or plumbing supply will stock these fittings.

- Measure the diameter of the existing pipe.
- Review the System Configuration Chart.
- Determine how you will configure your filter system.
- Dry assemble the complete system including all fittings and valves.



A grounding kit (not included) **MUST** be installed on water pipes if the pipes are used to ground electrical systems, appliances, or phones. Typically these are homes with metal water pipes.

Mark and Cut Plumbing Pipe

Step 2

Note: Measure twice, cut once!

Note: Use a pan or bucket to catch any remaining water in the pipes.

- Turn off main water supply line.
- Turn on all faucets and drain lines completely.
- Measure overall length of configured system.
- Reduce this measurement enough to allow for the amount of engagement to determine how much pipe to remove from the line.
- Mark section of plumbing pipe that will need to be removed.
- Cut marked section from plumbing pipe.
- Remove any burrs or debris from cut pipe edges with a file.

materials and tools needed

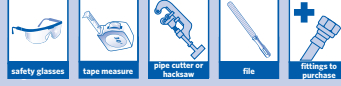

 **CAUTION**

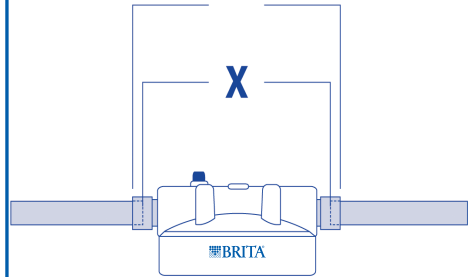
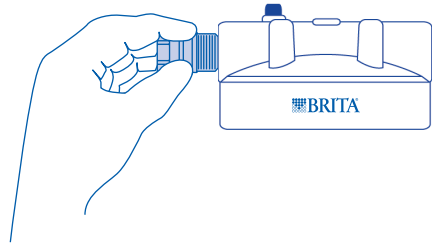

+ SOME INSTALLS MAY REQUIRE A MOUNTING BRACKET TO SUPPORT SYSTEM AND AVOID STRAIN OF WATER LINE

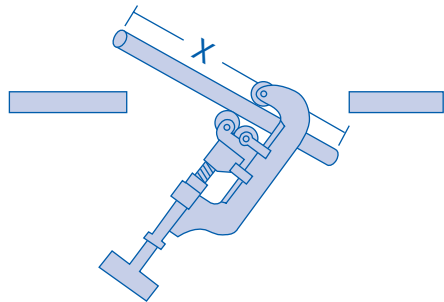

Step 3 Install System Head and Filter Housing

- Hang system head on pipes.
- Apply plumbers tape or appropriate sealant to fittings and lines.
- Make all connections and tighten fittings, keeping system in upright position.
- Insert filter cartridge over standpipe in bottom of filter housing.
- Screw filter housing back onto system head and hand-tighten. DO NOT OVERTIGHTEN.*

materials and tools needed



adjustable wrenches (2)



fittings to purchase



CAUTION

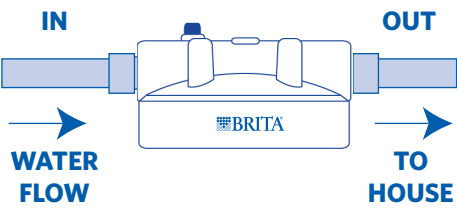

IN **OUT**

WATER FLOW **TO HOUSE**

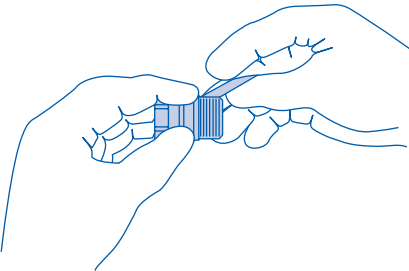

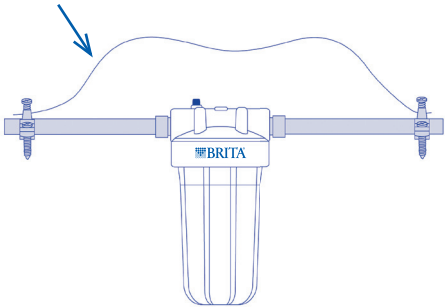

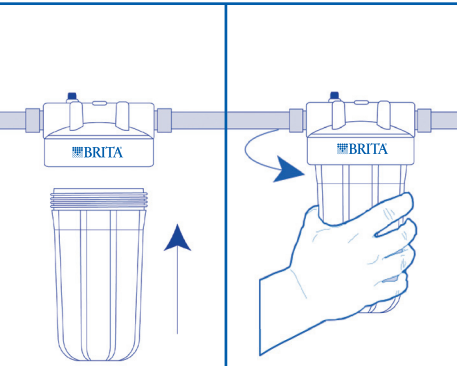



GROUNDING KIT (NOT INCLUDED)

CAUTION

A grounding kit (not included) **MUST** be installed on water pipes if the pipes are used to ground electrical systems, appliances, or phones. Typically these are homes with metal water pipes.

*Note: To prevent leaks and/or housing ruptures, please properly seat filter cartridge at top and bottom within filter housing.

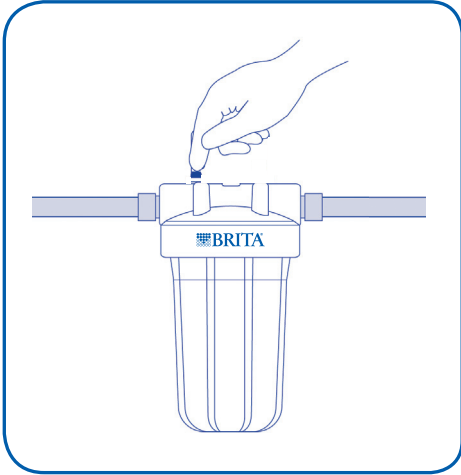

- Slowly turn on the water supply at the main shutoff valve.
- Press the red pressure-relief button on top of the Filter System to release any trapped air.
- Check for any leaks between the System Head and Filter Housing of the Filter System, and on the inlet and outlet connections. If there are any leaks, see the troubleshooting guide.
- Flush the Filter System for 40 minutes by keeping the nearest faucet turned on.



Leaks between system head assembly and filter housing

Note: Place paper towels or rag under the filter system to catch any water drips.

- * **Turn off the main water supply to your home.**
- * Purge all water from the plumbing lines by turning on all faucets in your home and drain completely.
- * Press the red pressure-relief button on top of the Filter System to release pressure.
- * unscrew and remove the System Head from the Filter System using the Filter Housing Wrench.
- * **NOTE: Use a bucket to catch any water in the housing.**
- * Remove the black O-Ring and inspect. Clean and lubricate with silicone grease.
- * Clean the groove in the top of the filter housing where the O-Ring sits.
- * Place the clean, lubricated O-Ring back in the groove.
- * Screw the Filter Housing back onto the System Head and hand-tighten. Using the Filter Housing Wrench, tighten 1/4 turn.
- * **NOTE: Do not over tighten.**
- * Turn on the main water supply and inspect for leaks.



Leaks around fittings

- * **Turn off the main water supply to your home.**
- * Purge all water from the plumbing lines by turning on all faucets in your home and drain completely.
- * Tighten all fittings.
- * Turn on the main water supply and inspect for leaks.
- * If leaks continue, disassemble the configured system, reapply plumber's tape or sealant, and reinstall the Filter System.

» If leaks continue, turn off the water supply and call Customer Service or your local plumber.

Filter Replacement (every 6 months)

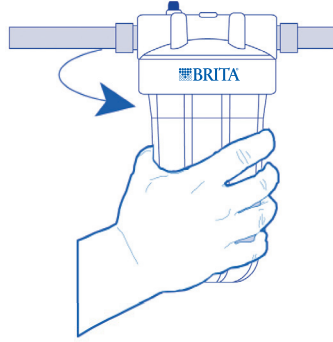
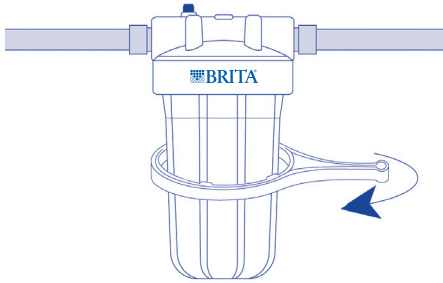

For FREE Filter Replacement Reminder, go to www.protectplus.com

Note: Place paper towels or rag under the filter system to catch any water drips.

Before You Begin



- Turn off main water supply to the home.
- Turn on all faucets in home to drain water lines.

Step 1 Unscrew Filter Housing



- Press the red pressure relief button.
- Use the wrench to remove the filter housing.
- Careful: Filter housing will contain water.

Step 2 Clean Filter Housing



- Rinse filter housing.
- Fill 1/3 with water and add 2 tbsp. of Clorox® bleach.
- Wipe System Head and Housing.
- Rinse Filter Head thoroughly to remove bleach.

Step 3 Clean and Lubricate O-Ring



- Remove and wipe clean o-ring.
- Lubricate o-ring with silicone grease.
- Return o-ring and seat securely for a good seal.

Step 4 Insert New Filter



- Insert new Filter over standpipe in bottom of Housing.
- Attach Housing to System Head and hand tighten.
- Using the Wrench, tighten 1/4 turn.
DO NOT OVERTIGHTEN.

Step 5 Flush New Filter



- Slowly turn on main water supply.
- Press red pressure relief button to release trapped air.
- Check for leaks.
- Open an outside or laundry sink faucet and flush for 40 minutes.

*Note: To prevent leaks and/or housing ruptures, please properly seat filter cartridge at top and bottom within filter housing.



Brita® Whole House Drop-in Filtration System WHS-101

Usage and quality of water in your incoming water line affect the life of filter cartridges. Cartridges should be replaced sooner if water pressure at the faucet begins to drop noticeably or if the filter fails to perform satisfactorily.

After prolonged periods of non-use, it is recommended that the filter system be flushed thoroughly. Let water run for 10 minutes before using.

The filter used with this filter system has a limited service life. Changes in taste, odor, and/or flow of the water being filtered indicate that the filter should be replaced.

Please see the Performance Data Sheet for the certified performance of specific systems with stated cartridges.

System	Filter Model Numbers
WHS-101 Heavy Duty Drop-in Filtration System	WHF-204 -Sediment Carbon Wrap Flow Rate: 5 gpm (18.9 lpm) Operating Pressure 30-100 psi (207-690 kPa)
Replace filters every six months or when flow rate decreases significantly.	WHF-205 -GAC Heavy Duty Drop-In Filter Flow Rate: 10 gpm (37.85 lpm) Operating pressure 30-100 psi (207-690kPa)
	WHF-201 - Poly Pleat Flow Rate: 10 gpm (37.85 lpm) Operating Pressure 30-100 psi (207-690 kPa)

Replacement Parts Part Number	Description
WFBAB-100	Mounting Bracket
WFB AO-100	System O-Ring
WFB AW-100	System Housing Wrench



Heavy Duty Drop-In Filtration System

Instrucciones de instalación del WHS - 101



Tan fácil como...

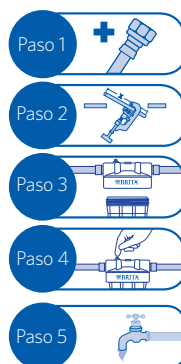

WHS-101 probado y certificado por NSF internacional según la norma NSF/ANSI 42 para la reducción de reclamaciones indicado en la hoja de datos de rendimiento y NSF/ANSI 372 para la conformidad y bajo contenido de plomo.

Refiérase a la Hoja de datos del rendimiento para la información completa sobre los componentes que disminuye.

Implementos y materiales necesarios

Componentes principales

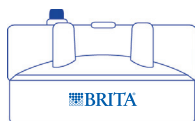

cabezal del sistema

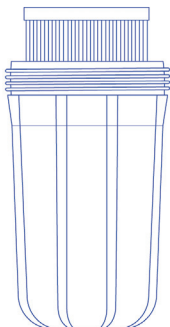

retén anular negro

cartucho del filtro

carcasa del filtro

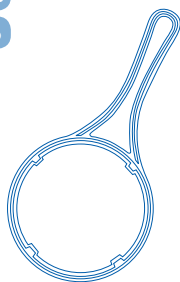

llave para la carcasa del filtro

Componentes secundarios

principal:

- cabezal del sistema
- retén anular negro
- cartucho del filtro
- carcasa del filtro
- llave para la carcasa del filtro

implementos necesarios para la instalación

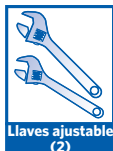

Llaves ajustable (2)



cortador de tubos



llave de tubos



cinta para medir



gafas de seguridad



lima



acoples que debe adquirir

acoples que debe adquirir:

- + conexión de puesta a tierra
- + conectores y adaptadores

artículos opcionales:

- soporte de montaje
- pernos
- tornillos



866.709.2086
Información del producto y servicio



Internet y móvil
www.protectplus.com



Video de instalación gratis
www.protectplus.com

Fabricado por: Protect Plus, LLC 420 3rd Avenue NW, Hickory, NC 28601 USA

Sistema de filtración My Brita® (reemplace el sistema cada 5 años)

Número de modelo del sistema

Fecha de compra / Fecha de cambio

Para recordatorios GRATIS de cambio del filtro, ingrese a www.protectplus.com

NOTA IMPORTANTE:

Este sistema de filtro de toda la casa está diseñado para limpiar el agua y reducir el sedimento. Para mejorar el sabor del agua considere instalar o utilizar un sistema fregadero, grifo montaje o lanzador que está certificado para mejorar el sabor del agua.

Antes de comenzar

Lea todas las instrucciones, especificaciones y precauciones antes de instalar o utilizar su sistema de filtración de agua.

AVISO

Precauciones: para uso con agua fría únicamente.

Consulte la normativa local de plomería e instale de acuerdo con ella.

Este filtro deberá estar protegido del congelamiento, lo cual puede ocasionar la rajadura del filtro y goteo de agua.

Debido a la vida de servicio limitada del producto y para evitar reparaciones costosas o posible daño originado por el agua, **recomendamos enfáticamente reemplazar el sistema cada cinco años.** Si el cabezal del filtro ha estado en uso por un período mayor, debe reemplazarse de inmediato. Coloque la fecha en la parte superior de cualquier cabezal nuevo para indicar la próxima fecha de reemplazo recomendada.



PRECAUCIÓN

Use gafas de seguridad para proteger los ojos cuando taladre.

Debe instalarse en las cañerías de agua una conexión de puesta a tierra (no incluida) si las mismas se usan para poner a tierra sistemas eléctricos, electrodomésticos o teléfonos.



ADVERTENCIA

ADVERTENCIA: Verifique que todos los electrodomésticos y los tomacorrientes estén desconectados en el interruptor de circuito principal antes de trabajar en el área del gabinete.

Datos sobre la filtración

- Estos filtros no son purificadores de agua. No utilice con agua que sea microbiológicamente insegura o de calidad desconocida sin la adecuada desinfección antes o después del paso por el sistema. Los sistemas certificados para la disminución de quistes pueden ser utilizados en aguas desinfectadas que puedan contener quistes filtrables.
- Esta unidad no está diseñada para filtrar el olor a azufre (olor a huevos podridos) que ocasiona el sulfuro de hidrógeno. Utilizar filtros de carbón para tratar el olor a azufre puede intensificar los problemas de sabor/olor.
- Cumpla con todas las regulaciones estatales y locales relacionadas con la instalación de las unidades para tratamiento de agua.
- Los contaminantes u otras sustancias que disminuye esta unidad de filtración de agua no están necesariamente en el agua de su vivienda.
- Después de períodos prolongados sin uso (como durante las vacaciones), es recomendable lavar o fondo el sistema. Deje correr el agua durante 10 minutos antes de usarla.
- Los cartuchos de filtro usados con este sistema tienen una vida útil limitada. Los cambios en el sabor, olor y/o caudal del agua filtrada indican que debe reemplazarse el cartucho.
- Su sistema de filtrado de agua soporta hasta 100 psi de presión de agua. Si la presión del suministro de agua entrante a su casa es superior a 100 psi, instale una válvula reductora de presión antes de instalar el sistema.

Información de funcionamiento/mantenimiento

Estas unidades no están destinadas para uso comercial. Deben utilizarse sólo en ambientes donde la temperatura del aire está entre 40 grados F / 4.4 grados C y 100 grados F / 37.7 grados C. Debe evitar colocar estas unidades en la luz solar directa o el uso de equipo de calefacción. Cambie el cartucho del filtro como y cuando lo indiquen las instrucciones de instalación/operación que se incluyen con cada cartucho. Los cartuchos de reemplazo del filtro están a disposición en las tiendas al detal.

Consejos útiles

Antes de comenzar



ADVERTENCIA

- Localice la tubería de suministro de agua entrante a su casa.
- Elija un lugar en la tubería de suministro donde instalar el sistema de filtrado.
- Asegúrese de colocar el sistema de filtrado en un área después del medidor de agua o tanque de presión y antes del calentador de agua.
- Seleccione también un lugar de fácil acceso para cambiar los cartuchos del filtro.
- Conecte con la línea de la agua fría solamente.
- Mida el diámetro del caño existente para determinar el tamaño de las conexiones y/o válvulas (no incluidas) que se necesitarán.
- Consulte los códigos de plomería locales y realice la instalación de acuerdo a los mismos.

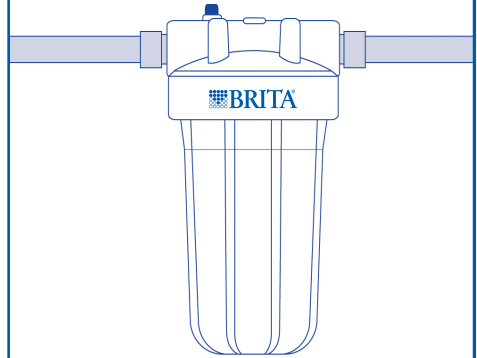

Tan fácil como...

Paso 1

Sistema de filtración para toda la vivienda

Configuración de su sistema



Paso 2

Sistema de filtración para toda la vivienda

Marcado de las medidas y corte de la cañería

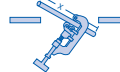

Paso 3

Sistema de filtración para toda la vivienda

Instale el cabezal del sistema y el alojamiento del filtro



Paso 4

Sistema de filtración para toda la vivienda

Prueba del funcionamiento correcto del sistema del filtrado

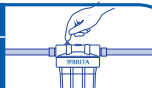

Paso 5

Sistema de filtración para toda la vivienda

Para purgar o limpiar el nuevo filtro



Paso 1 Configuración de su sistema

Materiales e implementos necesarios



MATERIALES NECESARIOS PARA ORIFICIOS DE ENTRADA Y SALIDA DE LA CARCASA DE 3/4"

TIPO DE PLOMERÍA DE SU VIVIENDA		TUBO DE COBRE DE 3/4"	TUBO DE COBRE DE 1"	TUBO PVC DE 3/4"	TUBO PVC DE 1"	3/4" PEX	1" PEX
Cantidad	Método de acople	Soldadura de acuerdo con la plomería local	Sin acople individual - necesitará más de 1. Soldadura de acuerdo con la normativa local de plomería	Utilice imprimador para PVC y pegamento para tubos de PVC de acuerdo a la normativa local de plomería	Utilice imprimador para PVC y pegamento para tubos de PVC de acuerdo a la normativa local de plomería	Es posible que necesite consultar a un plomero de su localidad - requiere de herramientas especiales	Es posible que necesite consultar a un plomero de su localidad - requiere de herramientas especiales
2	Adaptador macho estándar	Adaptadores macho de 3/4"	1" x 3/4" reducing coupling & 3/4" male adapter & 3/4" x 2" copper nipple.	Adaptador macho de tubo PVC tipo deslizante de 3/4" MPT x 3/4"	Adaptador macho de tubo PVC tipo deslizante de 3/4" MPT x 1"	Adaptador CTS QC de tubo de 3/4" MPT x 3/4" (váticos de pex cel agua).	Adaptador CTS QC de tubo de 3/4" MPT x 1" (váticos de pex del agua).
2	Compresión	Tubo de 3/4" de OD x Adaptador macho de compresión MIP de 3/4"	La compresión no es fácil de conseguir para tubo de cobre de 1"	n/a	n/a		
2	Unión	Unión de cobre de 3/4" y adaptador macho de 3/4" y empalme de cobre de 2"	Unión de cobre de 1" y acople reductor de 1" x 3/4" y adaptador macho de 3/4" y (2) empalme de cobre de 3/4" x 2"	Unión de PVC de 3/4" y Adaptador macho de tubo PVC tipo deslizante de 3/4" MPT x 3/4" y empalme de PVC de 3/4" x 2"	Unión de PVC de 1" y Adaptador macho de tubo PVC tipo deslizante de 3/4" MPT x 1" y empalme de PVC de 1" x 2"		

Este es un artículo que se debe adquirir en su ferretería o tienda de plomería local.

- Mida el diámetro del tubo existente.
- Revise la tabla de configuración del sistema.
- Decida cómo configurar su sistema de filtración.
- Arme en seco el sistema completo todos los accesorios de conexión y valvulas.



SE DEBE instalar un kit de conexión a tierra (no se incluye) en los tubos de agua si estos se utilizan para conectar a tierra sistemas eléctricos, electrodomésticos o teléfonos. Por lo general estas son viviendas con tubos de agua de metal.

Nota: ¡Mida dos veces, corte una vez sola!

Nota: Use una bandeja o un cubo para recoger el agua que caiga de los caños.

- Corte del suministro de agua.
- Abra todos los grifos para eliminar el agua de las tuberías.
- Mida la longitud exterior total del sistema configurado.
- Reduzca esta medida lo suficiente para tener en cuenta la longitud de acoplamiento a fin de determinar cuánto caño hay que sacar de la tubería.
- Marque la sección de la cañería de suministro que debe remover.
- Marque la sección de la cañería de suministro que debe remover.
- Elimine las rebabas o residuos de los bordes cortados con una lima.

Materiales e implementos necesarios



PRECAUCIÓN

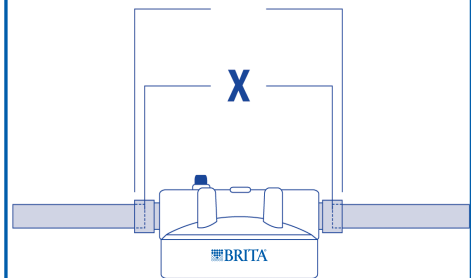
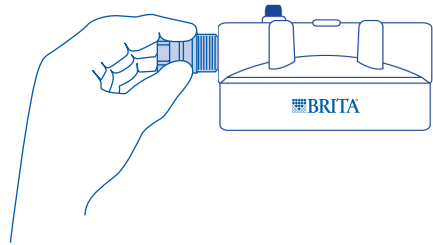

+ ALGUNAS INSTALACIONES PUEDEN NECESITAR UN SOPORTE DE MONTAJE PARA SUSTENTAR EL SISTEMA Y EVITAR DISTENDER LA TUBERÍA DE AGUA

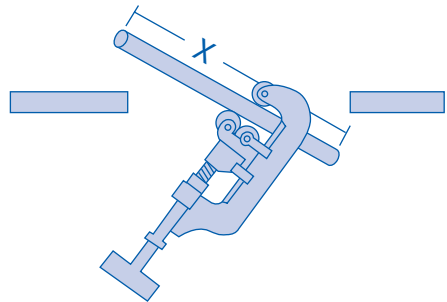

Paso 3

Instale el cabezal del sistema y el alojamiento del filtro

- Coloque el cabezal del sistema en los tubos.
- Aplique cinta para cañerías o un sellador apropiado a los accesorios de conexión y las tuberías.
- Haga todas las conexiones y apriete los accesorios de conexión.
- Inserte el cartucho del filtro sobre el tubo vertical de la parte inferior de la carcasa del filtro.
- Enrosque nuevamente la carcasa del filtro en el cabezal del sistema y apriétela con la mano. **NO LA SOBREPRIETE***.

Materiales e implementos necesarios



PRECAUCIÓN

ENTRADA

SALIDA



**CIRCULACION
DEL AGUA**

**A LA
CASA**

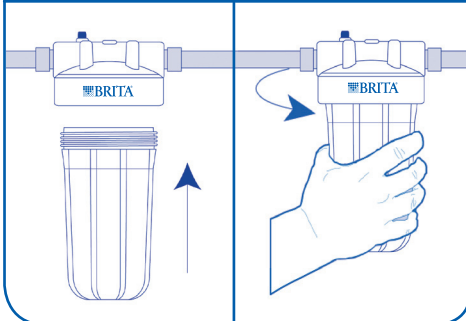
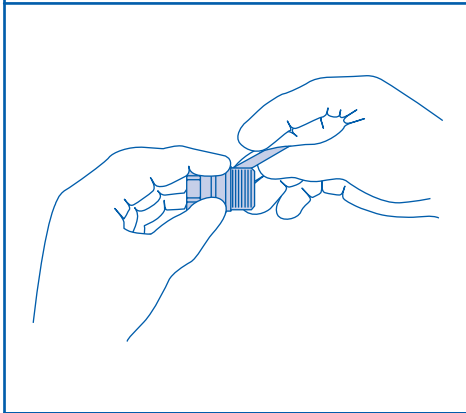

**KIT DE CONEXIÓN A
TIERRA (NO SE INCLUYE)**



PRECAUCIÓN

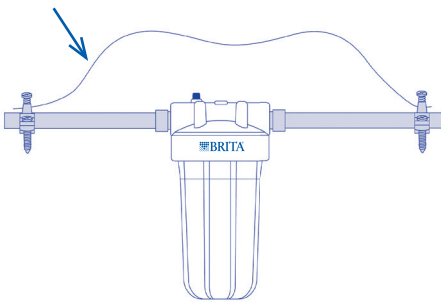

SE DEBE instalar un kit de conexión a tierra (no se incluye) en los tubos de agua si estos se utilizan para conectar a tierra sistemas eléctricos, electrodomésticos o teléfonos. Por lo general estas son viviendas con tubos de agua de metal.

Nota: Para evitar goteo y/o ruptura del alojamiento, asiente el cartucho del filtro adecuadamente en la parte superior e inferior dentro del alojamiento del filtro.

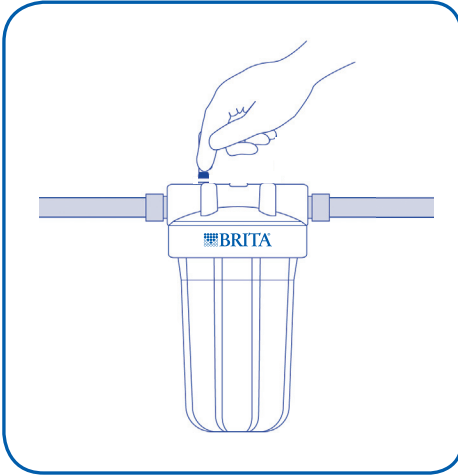

- Abra lentamente la vavula de suministro de agua en la llave de paso.
- Pulse el boton rojo de alivio de presion de la parte superior del sistema de filtrado para descargar el aire que podria haber atrapado.
- * Verifique que no haya perdidas entre el cabezal del sistema y la carcasa del filtro del sistema de filtrado, asi como en las conexiones de entrada y salida.



Si hay pérdidas entre el cabezal del sistema y la carcasa del sistema de filtrado

Nota: Use una bandeja o un cubo para recoger el agua que caiga de la carcasa.

- * **Corte el suministro de agua entrante a su casa.**
- * Purgue toda el agua existente en las cañerías abriendo todos los grifos de su casa y desagorándolos completamente.
- * Pulse el botón rojo de alivio de presión de la parte superior del sistema de filtrado para descargar la presión.
- * Desenrosque y retire del sistema de filtrado el cabezal del sistema usando la llave para la carcasa.
- * **Nota: Usa una bandeja o un cubo para recoger el agua que caiga de la carcasa.**
- * Retire el retén anular negro del filtro e inspecciónelo. Límpielo y lubríquelo con grasa siliconada.
- * Limpie las acanaladuras de la parte superior de la carcasa del filtro donde se asienta el retén anular.
- * Coloque nuevamente el retén anular limpio y lubricado en la acanaladura.
- * Enrosque nuevamente la carcasa del filtro en el cabezal del sistema y apriétela con la mano. Usando la llave para la carcasa, apriétela 1/4 de vuelta.
- * **NOTA: No la sobreapriete.**
- * Abra el suministro de agua y fíjese si hay pérdidas.

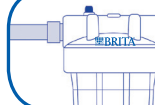

Fugas alrededor de los acoples

- * **Si hay pérdidas en las conexiones de entrada y/o salida:**
- * Corte el suministro de agua entrante a su casa.
- * Purgue toda el agua existente en las cañerías abriendo todos los grifos de su casa y desagotándolos completamente.
- * Si las pérdidas persisten, desarme el sistema configurado, vuelva a aplicar cinta o sellador para cañerías y reinstale el sistema de filtrado.

» Si las pérdidas persisten, corte el suministro de agua y llame al Servicio al Cliente o consulte a su fontanero local.

Reemplazo del filtro (cada 6 meses)

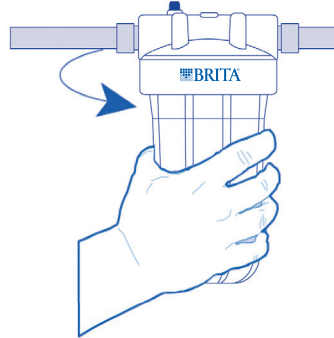
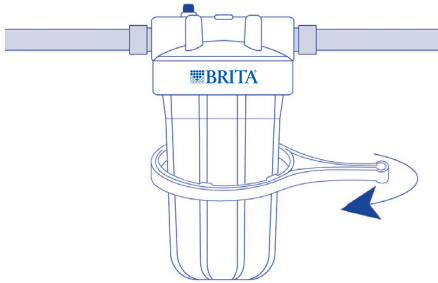

Para recordatorios GRATIS de cambio del filtro, ingrese a www.protectplus.com

Nota: Use una bandeja o un cubo para recoger el agua que caiga de la carcasa.

Antes de comenzar



- Cierre el suministro principal de agua a la vivienda.
- Abra todos los grifos de su vivienda para eliminar el agua de las tuberías.

Paso 1

Desenrosque el alojamiento del filtro



- Presione el botón rojo de alivio de presión.
- Utilice la llave para retirar el alojamiento del filtro.
- Tenga cuidado: El alojamiento del filtro contendrá agua.

Paso 2

Limpie el alojamiento del filtro



- Enjuague el alojamiento del filtro.
- Llene 1/3 con agua y añada 2 cucharadas Clorox® de lejía.
- Limpie el cabezal del sistema y el alojamiento.
- Enjuague el cabezal del filtro meticulosamente para eliminar la lejía.

Paso 3

Limpie y lubrique la junta tórica



- Retire y limpie la junta tórica.
- Lubrique la junta tórica con grasa de silicona.
- Coloque nuevamente la junta tórica y asíéntela de forma segura para lograr un sello adecuado.

Paso 4

Inserte el filtro nuevo



- Inserte el filtro nuevo sobre el tubo vertical en la parte inferior del alojamiento del filtro.
- Fije el alojamiento al cabezal del sistema y apriete a mano.
- Utilizando la llave, apriete 1/4 de vuelta. ¡NO APRIETE DEMASIADO!

Paso 5

Para purgar o limpiar el nuevo filtro



- Girar lentamente el suministro principal de agua.
- Presione el botón de descarga de presión rojo para liberar el aire atrapado.
- Revise si hay fugas.
- Abra el grifo exterior del fregadero o lavandería para purgar el sistema por 40 minutos.

* Nota: Para evitar fugas y / o alojamiento rupturas, por favor cartucho de filtro asentar correctamente en la parte superior e inferior dentro de la carcasa del filtro.



Uso y cuidado

WHS-101 Sistema de filtración

El uso y la calidad del agua de su tubería de alimentación de agua afectan la vida de los cartuchos del filtro. Los cartuchos deben cambiarse con mayor frecuencia si la presión del agua del filtro comienza a disminuir notablemente o si el filtro no funciona satisfactoriamente.

Después de períodos prolongados sin uso, se recomienda purgar completamente el sistema de filtración. Deje correr el agua durante 10 minutos antes de usar.

El filtro que se utiliza con este sistema de filtración tiene una vida de servicio limitada. Los cambios en el sabor, olor y/o flujo del agua que se filtra indican que debe cambiar el filtro.

Consulte la Hoja de Datos de rendimiento para el rendimiento certificado de sistemas específicos con los cartuchos indicados.

Reemplace los filtros cada seis meses o antes

Sistema	Números de modelo de los filtros
WHS-101 Sistema de filtración	WHF-204 -con envoltura de carbon para sedimentos (incluida en el sistema) Caudal: 5 gpm (18.9 lpm) Presion de operación 30-100 psi (207-690 kPa)
Cambio los filtros cada seis meses o cuando el caudal disminuye considerablemente.	WHF-205 -Filtro de GAC Caudal: 10 gpm (37.85 lpm) Presion de operación 30-100 psi (207-690kPa)
	WHF-201 - Poli Plegado Caudal: 10 gpm (37.85 lpm) Presion de operación 30-100 psi (207-690 kPa)

Piezas de repuesto Número de pieza	Descripción
WFBAB-100	Soporte de montaje
WFBAB-100	Retén anular negro
WFBAB-100	Llave para la carcasa del filtro

Cleaner water for your whole house.

Agua limpiador para toda la vivienda.

Protects major appliances from damaging sediment >

Proteje electrodomésticos grandes daños en sedimentos.

When water tastes better,
you'll drink more of it

Si el agua tiene mejor sabor, beberá más

Reduces sediment that affects household >

Reduce el sedmiento que afecta a la casa.

Brita® filters reduce particulate or sediment including rust & particles.

Los filtros Brita® disminuyen las partículas o sedimentos incluyendo los de óxido y cieno.

Products to fit your life >

Productos que se adaptan a su estilo de vida

A variety of Brita® products to fit you and your family's lifestyle

Una diversidad de productos Brita® que se adaptan a usted y al estilo de vida de su familia

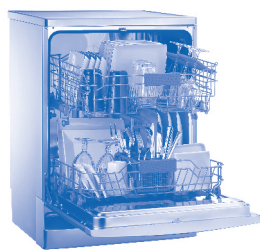

*Better for the environment, and your wallet >

*Es mejor para el medio
ambiente y su cartera

*No bottles to throw away

*No hay botellas para algo



BRITA®

Visit Brita online at www.Brita.com to learn how you can make a positive impact on the environment

Visita Brita® línea en www.Brita.com para aprender cómo usted puede hacer un impacto positivo en el medio ambiente

© 2016 Protect Plus. All rights reserved. Protect Plus is a trademark of Protect Plus, LLC. The BRITA trademark and logo are registered trademarks of Brita LP and are used under license by Protect Plus, LLC. All rights reserved.

©2016 Protect Plus. Todos los derechos reservados. Protect Plus es una marca comercial de Protect Plus, LLC. La marca comercial y el logo BRITA son marcas comerciales registradas de Brita LP y se usan bajo licencia de Protect Plus, LLC. Todos los derechos reservados.