



IM-5D ICEMAKER ACCESSORY KIT

SAFETY INFORMATION 3

USING THE ICEMAKER

Automatic Icemaker.....4

Refrigerator Controls.....4

INSTALLATION INSTRUCTIONS

Icemaker Installation 5

Water Line Installation 12

TROUBLESHOOTING..... 16

Normal Sounds You May Hear 18

WARRANTY 19

CONSUMER SUPPORT20

**OWNER'S MANUAL &
INSTALLATION
INSTRUCTIONS**

**ENGLISH/FRANÇAIS/
ESPAÑOL**



For installation video visit the following link:
<http://www.geappliances.com/qr/IM5D>

THANK YOU FOR MAKING GE APPLIANCES A PART OF YOUR HOME.

Whether you grew up with GE Appliances, or this is your first, we're happy to have you in the family.

We take pride in the craftsmanship, innovation and design that goes into every GE Appliances product, and we think you will too.



IMPORTANT SAFETY INFORMATION

READ ALL INSTRUCTIONS BEFORE INSTALLING THE ICEMAKER OR ACCESSORIES

▲ WARNING To reduce the risk of fire, explosion, electric shock, or injury when using your refrigerator, follow these basic safety precautions:

- Read the full Safety Information and Instructions of your refrigerator before installing or operating the icemaker.
- Unplug the refrigerator before beginning the installation of this icemaker accessory kit.
- When moving the refrigerator away from the wall, be careful not to roll over or damage the power cord.
- Replace all parts and panels of the refrigerator before operating.
- Connect to potable water supply only.
- Avoid contact with the moving parts of the icemaker mechanism and with the heating element that releases the cubes. Do not place fingers or hands on the ice making mechanism while the refrigerator is plugged in.

READ AND SAVE THESE INSTRUCTIONS

Automatic Icemaker

A newly-installed refrigerator may take 12 to 24 hours to begin making ice.

The icemaker will produce seven cubes per cycle—approximately 80 cubes in a 24-hour period, depending on freezer compartment temperature, room temperature, number of door openings and other use conditions.

The icemaker will fill with water when it cools to 15°F (–10°C). A newly installed refrigerator may take 12 to 24 hours to begin making ice cubes.

If the refrigerator is operated before the water line connection is made to the unit or if the water supply to an operating refrigerator is turned off, make sure that the icemaker is turned off. Once the water has been connected to the refrigerator, the icemaker may be turned on. To turn the icemaker on or off, use the ICEMAKER button on the control.

You may hear a buzzing sound each time the icemaker fills with water.

Throw away the first few batches of ice to allow the water line to clear.

Be sure nothing interferes with the sweep of the feeler arm.

When the bin fills to the level of the feeler arm, the icemaker will stop producing ice. It is normal for several cubes to be joined together.

If ice is not used frequently, old ice cubes will become cloudy, taste stale and shrink.

NOTE: In homes with lower-than-average water pressure, you may hear the icemaker cycle multiple times when making one batch of ice.

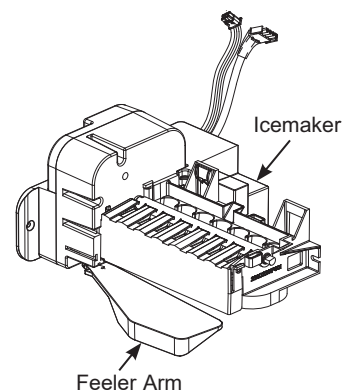

CAUTION

To minimize the risk of personal injury, avoid contact with the moving parts of the icemaker mechanism and with the heating element that releases the cubes. Do not place fingers or hands on the ice making mechanism while the refrigerator is plugged in.

Refrigerator controls

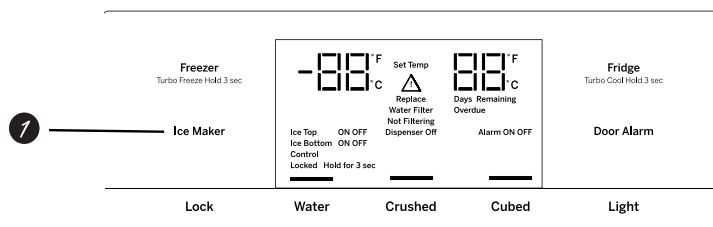

- 1 Icemaker setting**
Press and hold to turn your icemaker on/off.

When you should turn the icemaker OFF

- When the ice storage bin is removed for more than a minute or two.
- When the water supply will be shut off for several hours.
- When the refrigerator will not be used for several days.

For long vacations or absences, remove food and unplug the refrigerator. Clean the interior with a baking soda solution of one tablespoon (15 ml) of baking soda to one quart (1 liter) of water. Leave the doors open. Turn refrigerator off at control (see Quick Install Guide).

If the temperature can drop below freezing, have a qualified service technician drain the water supply system to prevent serious property damage due to flooding.

Before going on vacation

- 1) Turn the cooling system off (see Quick Install Guide) or unplug the refrigerator.
- 2) Empty ice bucket
- 3) Turn water supply off

If you cut the water supply off, turn off the icemaker (see above).

Upon returning from vacation:

- 1) Replace the water filter (see Owner's Manual).
- 2) Run 2 gallons of water through the cold water dispenser (about 5 minutes) to flush the system.
- 3) Turn cooling system on (see Quick Install Guide).
- 4) Reset Filter Status message (see Quick Use & Care Guide). If you cut the water supply, turned on icemaker (see above).

Installation Instructions

IM5D Icemaker Kit

If you have questions, call GE Appliances at **1.800.GE.CARES** or visit our Website at: **GEAppliances.com**. In Canada, call **1.800.561.3344** or visit our Website at: **geappliances.ca**

BEFORE YOU BEGIN

Read these instructions completely and carefully.

- **IMPORTANT** – Save these instructions for local inspector’s use.
- **IMPORTANT** – Observe all governing codes and ordinances.
- **Note to Installer** – Be sure to leave these instructions with the Consumer.
- **Note to Consumer** – Keep these instructions for future reference.
- **Skill level** – Installation of this appliance requires basic mechanical skills.
- **Completion time** – 20–60 minutes
- Proper installation is the responsibility of the installer.
- Product failure due to improper installation is not covered under the Warranty.

⚠ WARNING To reduce the risk of electric shock or injury during installation, you must first unplug the refrigerator before proceeding. Failure to follow these instructions can result in electrical shock.



DAMAGE – SHIPMENT/INSTALLATION

- If the unit is damaged in shipment, return the unit to the store in which it was bought for repair or replacement.
- If the unit is damaged by the customer, repair or replacement is the responsibility of the customer.
- If the unit is damaged by the installer (if other than the customer), repair or replacement must be made by arrangement between customer and installer.

TOOLS YOU WILL NEED



Small Flat-head Screwdriver



1/4" Nut Driver



3/8" Socket Ratchet/Driver

SHUT OFF THE WATER SUPPLY

Shut the water off at the water valve.

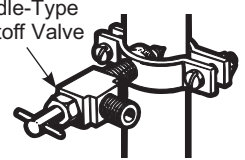

NOTE: Commonwealth of Massachusetts Plumbing Codes 248CMR shall be adhered to. Saddle valves are illegal and use is not permitted in Massachusetts. Consult with your licensed plumber.

CONTENTS OF KIT IM-5D

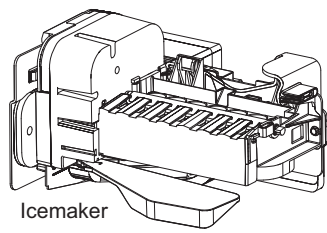

Icemaker

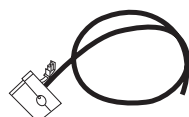

Icemaker Water Line Assy



Coupler

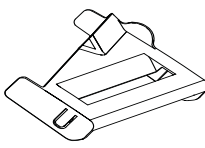

Ice Bucket Cover
(for large ice bucket)



Hex Head Screw
(3/4")



Warranty Label

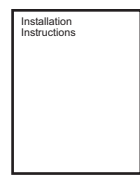

Installation Instructions



Plug

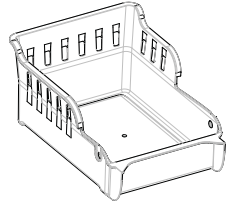

Small Ice Bucket*
(for counter depth models)

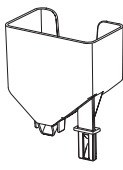

Icemaker Fill Cup



Dual Valve and Water Line Assy

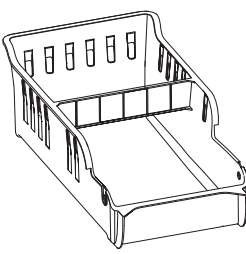

Large Ice Bucket*

*Kit comes with 2 ice buckets. The smaller is for counter depth models. Use extra bucket for additional ice storage or recycle.

Installation Instructions

INSTALLING THE ICEMAKER

1 PREPARE FOR INSTALLATION

- Pull the freezer door open to full extension.
- Remove 3 attachment screws, located at the bottom on each side of the freezer door using 3/8" hex socket driver.

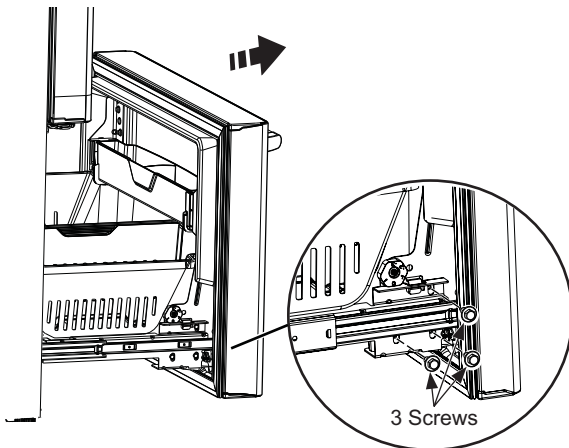

CAUTION Lifting Hazard

Freezer door is heavy Use both hands to secure the door before lifting.

- Lift the freezer door to disengage it from the slide mechanism
- The door can safely rest on the bottom. Do not rest the door on any other surfaces to avoid scratches.

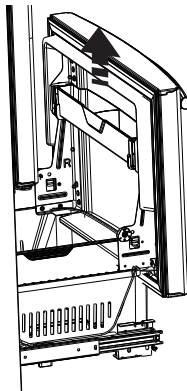

2 REMOVE FREEZER DRAWER

- Remove the top freezer drawer by fully extending the drawer then lifting up and out.
- Push the bottom basket back until the slide mechanism self retracts.

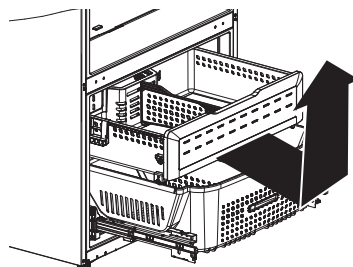

3 CHECK FOR ICEMAKER WATER LINE

- Pull the unit forward. Unplug the unit.
- Check for icemaker water line coming out of the unit. If an icemaker water line exists, discard the following items from the kit and skip to Step 9:
 - icemaker water line assy
 - coupler
 - plug
 - dual valve and water line assy
- If there is a sticker saying "Remove only to install water fill tube", remove the sticker and continue with Steps 4-8.

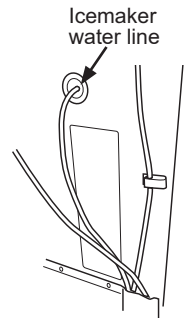

4 ACCESS WIRE HARNESS

- Find the wire harness access cover in the back left portion of the top of the freezer.
- Use a flathead screwdriver to pry off the cover. Throw cover away.

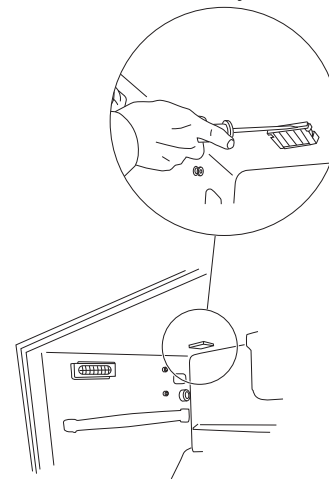

- The wire harness is tucked inside the pocket. Pull the connector down for access.

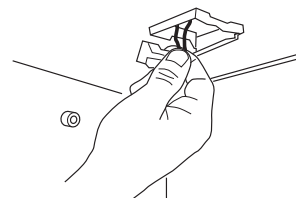

Installation Instructions

INSTALLING THE ICEMAKER (Continued)

5 INSTALL ICEMAKER WATER LINE ASSEMBLY

- From the front of the unit, push the water line through the hole in the top of the freezer.

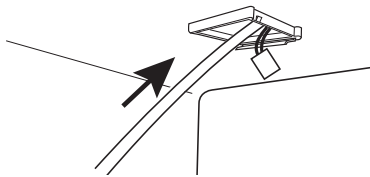

- Connect the 2 terminals. Make sure the "D shape" lines up.

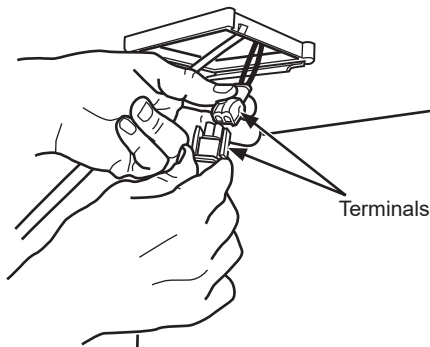

- Tuck the connector into the pocket.
- Slide the plastic cover into the support on the back side of the access hole.

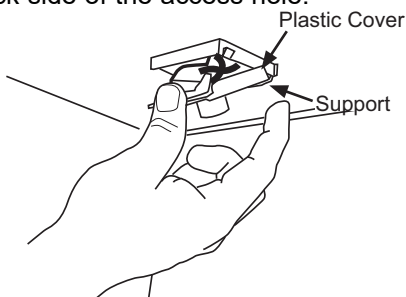

- Make sure all of the wires are tucked in. Push the front end up and snap into place.
- From the back of the refrigerator, find the water line you just installed. Weave the line through the small hole in the plug and push the plug into the hole in the refrigerator. Make sure the plug is pushed in completely.

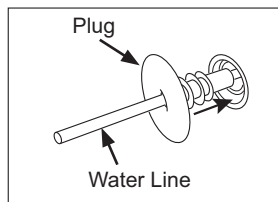
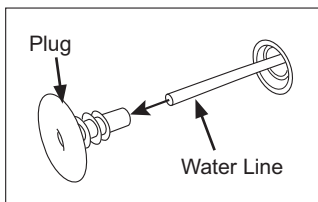

6 INSTALL NEW WATER VALVE

- Remove the 7 screws from the back bottom panel and put them in a safe place. Remove the bottom panel by pulling up and out.

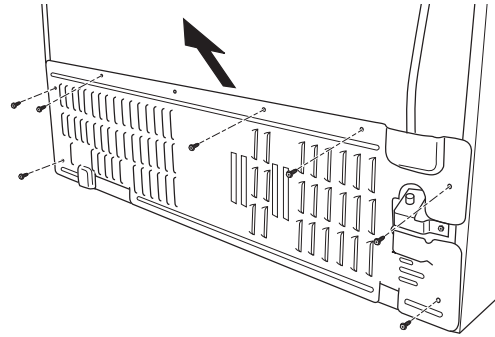

- Turn the water off at the shutoff valve.

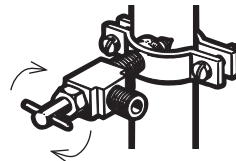

- Remove the screw connecting the water valve to the cabinet. Save the screw.

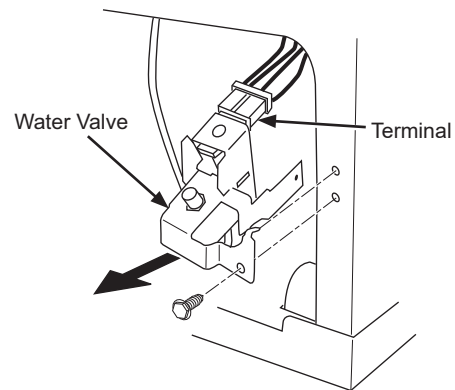

- Pull out the valve and disconnect the terminal.
- Remove the snap ring from the valve. While pushing in on the quick connect, pull the J-shaped tube out of the water valve. Dispose of valve and snap ring.

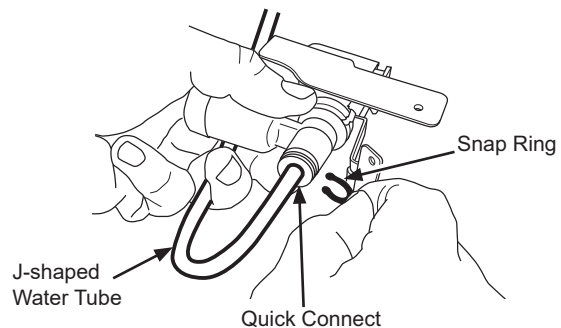

Installation Instructions

INSTALLING THE ICEMAKER (Continued)

6 INSTALL NEW WATER VALVE (Cont.)

- Take the new dual valve and insert the icemaker water line from the refrigerator into the **BLACK PORT** making sure the tube is pushed in past the black mark.
- Connect the J-shaped water line to the **WHITE PORT** making sure the tube is pushed in past the black mark.

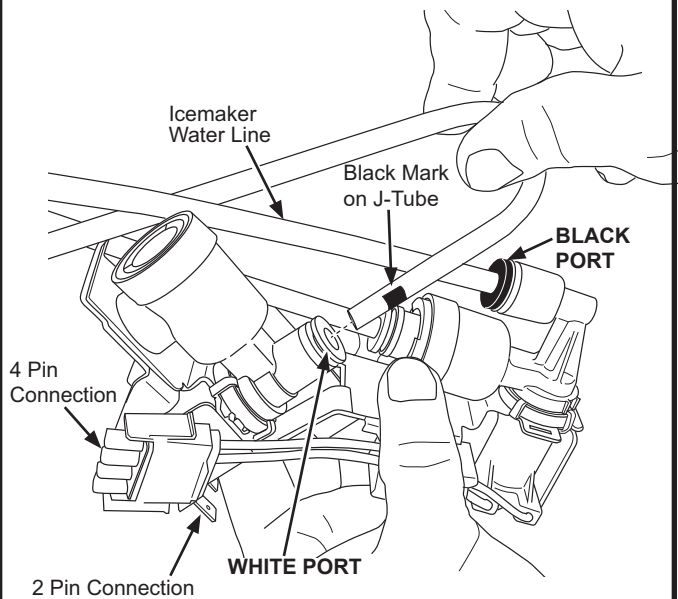

- Connect the 2 wiring harnesses in the cabinet to the new valve.
- Push the new water valve into the bottom part of the refrigerator where you removed the old valve. Install a screw into the bracket to attach the valve to the refrigerator.

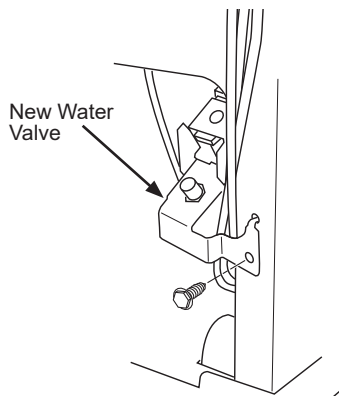

- Connect the main water line. For assistance, see instructions in Installing Water Lines section.

7 CONNECTING WATER LINES

- Remove the straight connector between the 2 water lines.

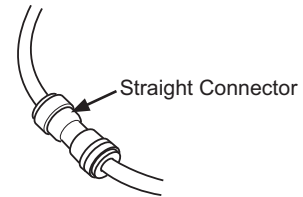

- Use the Y connector from the kit and connect the water lines.

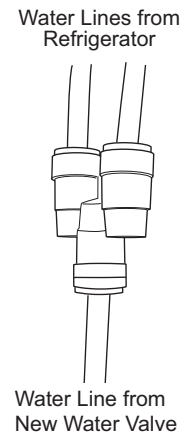

8 REINSTALL ACCESS PANEL

- Make sure all water lines come through the gap of the access panel, except the house supply line.
- Close the access panel and install the screws removed earlier.

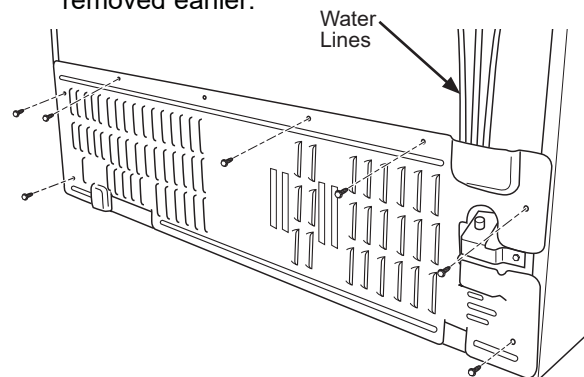

INSTALLING THE ICEMAKER (Continued)

9 REMOVE THE OUTLET COVER(S)

- Inside the freezer, remove the outlet cover(s) with a small flat-blade screwdriver.

For round cover (if present): Insert the screwdriver into one of the smaller outermost slots and push in firmly to release the round cover.

For rectangular cover: insert the screwdriver into the slot at the top of the cover. Lift the screwdriver up to release the snap and pull the cover out away from liner. (This part is disposable and may break when removed.)

- Remove the icemaker power cord plug from the pocket in the side wall.

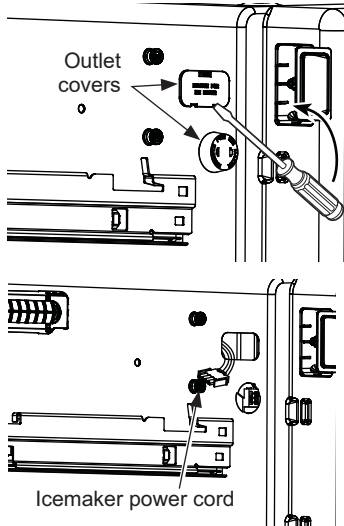

11 PLUG IN THE ICEMAKER

- Place icemaker and fill cup on top of lower basket contents, or ice bucket (for support), with the wire and connectors facing up. Install the six pin connector first and then the four pin connector.

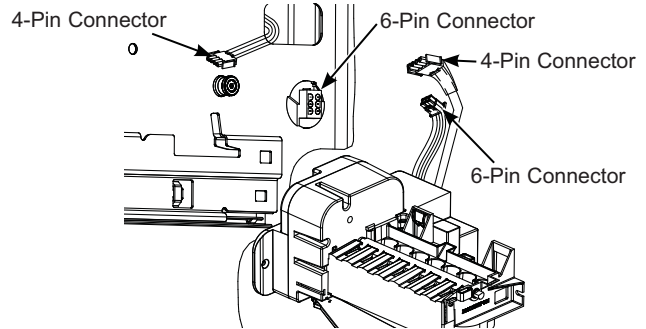

10 INSTALL THE ICEMAKER FILL CUP

- Remove the icemaker from the kit, install the icemaker fill cup that came with your kit into the icemaker as shown.

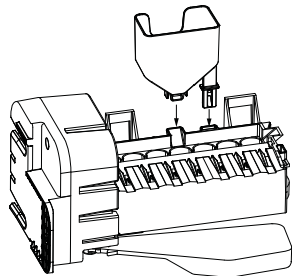

For New Install

- Choose the appropriate size ice bucket from the kit. Place the ice bucket in the left side of the freezer basket, upside down, with taller end toward the rear of the basket.

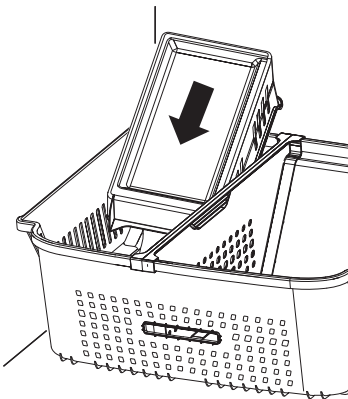

12 MOUNT THE ICEMAKER

- Lift the icemaker up and rotate to align the slots on the side of the icemaker with the mounting pins in the freezer wall. Slide the icemaker back so the fill tube on the top wall fits inside the fill cup opening.

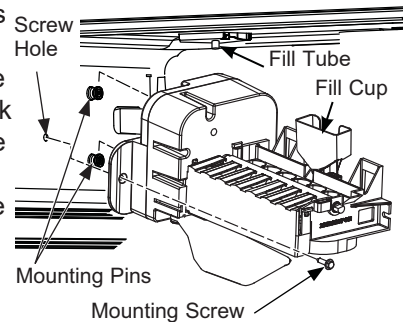

- Make sure:
 - The connector plugs are still firmly in the sockets.
 - The fill tube extends into the fill cup opening at the back of the icemaker.
 - The icemaker is level.
- Check the wiring to make sure the icemaker is plugged in correctly.

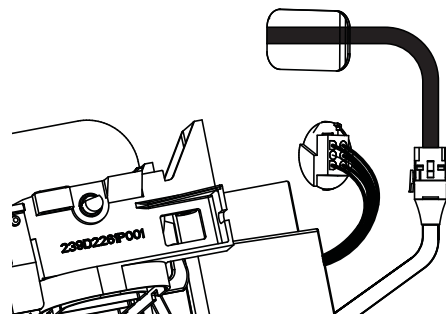

Installation Instructions

INSTALLING THE ICEMAKER (Continued)

13 CHECK INSTALLATION

- Push the icemaker back toward the rear of the cabinet so the mounting screw hole in the icemaker flange aligns with the mounting hole in the freezer side wall, making sure wires are not hanging outside of wire housing.
- Install self-tapping hex head screw from the kit into the hole in the flange of the icemaker.

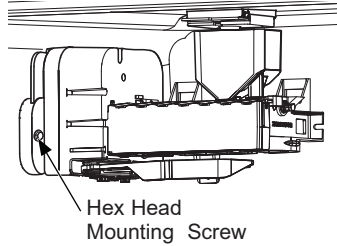

15 REMOVE FREEZER DRAWER CORNER

- Remove the drawer corner piece by pulling out and up on three tabs while pushing down on the back of the drawer. Then pull out the side flange while pulling up on the corner piece to complete the removal.

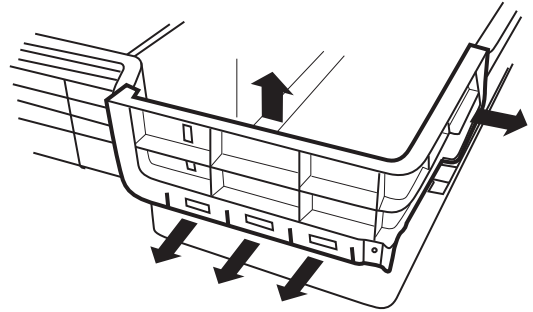

14 REMOVE THE ICE BUCKET

- Remove the ice bucket from the basket.
- **For non-counter depth models:** Install the ice bucket cover onto the ice bucket by snapping pins into holes at the back of the ice bucket.

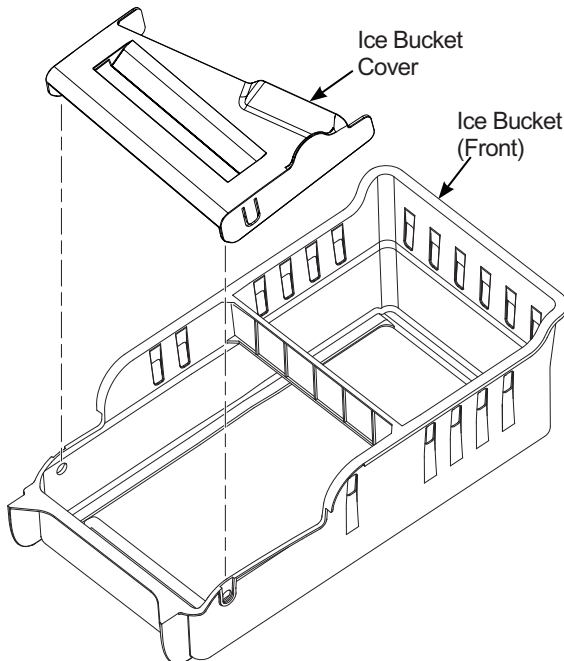

NOTE: Kit comes with two ice buckets. Counter depth models will use smaller bucket. Use extra bucket (in models with “Y” in model number such as GYE) for additional ice storage or it can be recycled.

16 REPLACE FREEZER DOOR

- Pull the lower basket and slide mechanism to full extension using both hands.
- Remove the basket resting on the slides. If the basket is full of frozen goods, lift the basket and set to the rear of the freezer compartment until after the freezer door is located on slides.

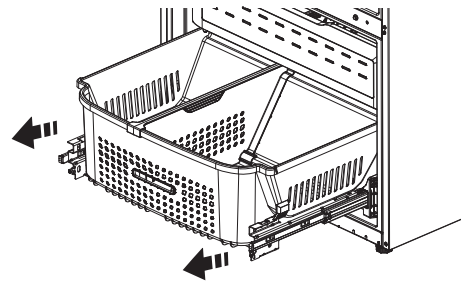

CAUTION Lifting Hazard

Freezer door is heavy Use both hands to secure the door before lifting.

- Lift the freezer door and align the tabs on the door bracket sides with the square holes in slide mechanisms.
- Replace the attachment screws and torque the screws to 65 in-lb.

Installation Instructions

INSTALLING THE ICEMAKER (Continued)

16 REPLACE FREEZER DOOR (Cont.)

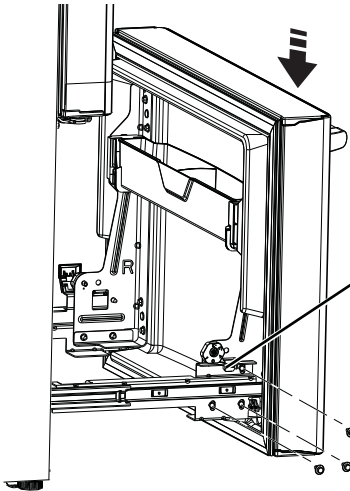

Align and insert tab on Freezer Door Bracket with slot on Freezer Slide Bracket.
NOTE: Place one side in first and then align the other side.

- For adjusting freezer door gaps, follow the instructions in the Owner's Manual.
- Replace freezer basket onto the slide brackets and make sure the freezer door operates and closes freely.

17 RE-INSTALL FREEZER DRAWER

- Re-install freezer drawer by placing the rear drawer wheels onto the top of the track mounted to the side of the freezer walls. The front wheels on the freezer drawer should be on top of the bottom basket sides. Place the ice bucket in the drawer and push the drawer into the freezer with the front of the bucket (see page 10) to the front of the basket.
- Make sure:
 - The ice bucket does not hit the icemaker arm and the freezer drawer retracts completely into the freezer compartment.
 - The fill tube extends into the fill cup opening at the back of the icemaker.

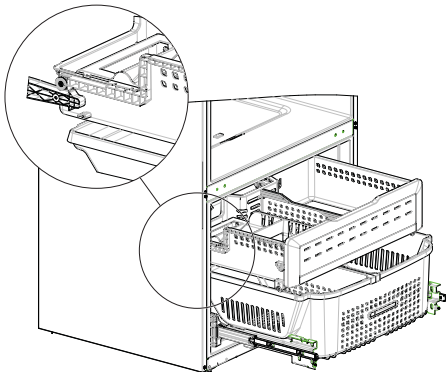

18 ATTACH WARRANTY LABEL

- A label is provided with this kit to record the date of installation for warranty purposes. Apply it to the inside of the refrigerator under existing model/serial number label on the side wall of the fresh food compartment.

19 KEEP THIS MANUAL

The warranty for the icemaker is printed in this manual. Keep this manual with your Refrigerator Owner's Manual.

The icemaker installation inside the freezer is now complete.

20 TURN THE WATER ON AT THE SHUTOFF VALVE

Tighten any connections that leak.

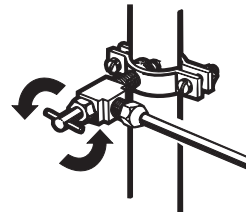

21 PLUG IN THE REFRIGERATOR

Plug in the refrigerator.

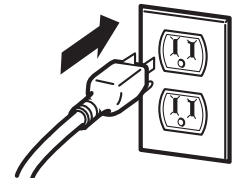

Arrange the coil of tubing so that it does not vibrate against the back of the refrigerator or against the wall. Push the refrigerator back to the wall.

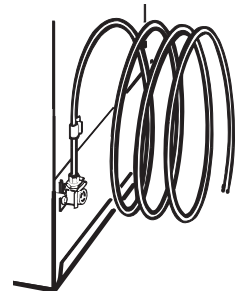

22 START THE ICEMAKER

Set the icemaker to ON. See page 4.

Installation Instructions

INSTALLING THE WATER LINE

BEFORE YOU BEGIN

Recommended copper water supply kits are WX8X2, WX8X3 or WX8X4, depending on the amount of tubing you need. Approved plastic water supply lines are SmartConnect™ Refrigerator Tubing (WX08X10006, WX08X10015 and WX08X10025).

When connecting your refrigerator to a GE Appliances Reverse Osmosis Water System, the only approved installation is with a GE Appliances RVKit. For other reverse osmosis water systems, follow the manufacturer's recommendations.

If the water supply to the refrigerator is from a Reverse Osmosis (RO) Water Filtration System AND the refrigerator also has a water filter, use the refrigerator's filter bypass plug. Using the refrigerator's water filtration cartridge in conjunction with the RO water filter can result in hollow ice cubes. Some models do not come equipped with the filter bypass plug. To obtain a free bypass plug, call 800-GEARES. In Canada call 800.561.334

This water line installation is not warranted by the refrigerator or icemaker manufacturer. Follow these instructions carefully to minimize the risk of expensive water damage.

Water hammer (water banging in the pipes) in house plumbing can cause damage to refrigerator parts and lead to water leakage or flooding. Call a qualified plumber to correct water hammer before installing the water supply line to the refrigerator.

To prevent burns and product damage, do not hook up the water line to the hot water line.

If the refrigerator is operated before the water connection is made to the icemaker, press and release the ICEMAKER button on the control panel to disengage the icemaker. When the refrigerator has been connected to the water supply, press and release the ICEMAKER button on the control panel to re-engage the icemaker.

Do not install the icemaker tubing in areas where temperatures fall below freezing.

When using any electrical device (such as a power drill) during installation, be sure the device is double insulated or grounded in a manner to prevent the hazard of electric shock, or is battery powered.

All installations must be in accordance with local plumbing code requirements.

▲ WARNING

Connect to potable water supply only.

A cold water supply is required for automatic icemaker operation. The water pressure must be between 40 and 120 psi (275-827 kilopascals)

WHAT YOU WILL NEED

- Copper or SmartConnect™ Refrigerator Tubing kit, 1/4" outer diameter to connect the refrigerator to the water supply. If using copper, be sure both ends of the tubing are cut square.

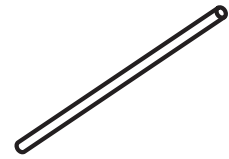

To determine how much tubing you need: measure the distance from the water valve on the back of the refrigerator to the water supply pipe. Be sure there is sufficient extra tubing to allow the refrigerator to move out from the wall after installation.

SmartConnect™ Refrigerator Tubing Kits are available in the following lengths:

- | | |
|-------------|--------------|
| 8' (2.4 m) | – WX08X10006 |
| 15' (4.6 m) | – WX08X10015 |
| 25' (7.6 m) | – WX08X10025 |

NOTE: The only GE Appliances approved plastic tubing is that supplied in SmartConnect™ Refrigerator Tubing kits. Do not use any other plastic water supply line because the line is under pressure at all times. Certain types of plastic will crack or rupture with age and cause water damage to your home.

- A GE Appliances water supply kit (containing tubing, shutoff valve and fittings listed below) is available at extra cost from your dealer or from Parts and Accessories, 877-959-8688 (in Canada 1.877.595.8688).
- **A cold water supply.** The water pressure must be between 20 and 120 psi (138 - 827 kilopascals) on models without a water filter and between 40 and 120 psi (275 - 827 kilopascals) on models with a water filter.

- Power drill.
- 1/2" or adjustable wrench.
- Straight and Phillips blade screwdriver.

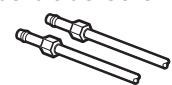
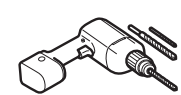

- Two 1/4" outer diameter compression nuts and 2 ferrules (sleeves)—to connect the copper tubing to the shutoff valve and the refrigerator water valve. OR
- If you are using a SmartConnect™ Refrigerator Tubing kit, the necessary fittings are pre-assembled to the tubing.

Installation Instructions

INSTALLING THE WATER LINE (Continued)

WHAT YOU WILL NEED (CONT.)

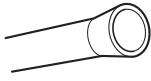

- If your existing copper water line has a flared fitting at the end, you will need an adapter (available at plumbing supply stores) to connect the water line to the refrigerator OR you can cut off the flared fitting with a tube cutter and then use a compression fitting. Do not cut formed end from SmartConnect™ Refrigerator tubing.

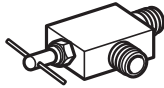

- Shutoff valve to connect to the cold water line. The shutoff valve should have a water inlet with a minimum inside diameter of 5/32" at the point of connection to the COLD WATER LINE. Saddle-type shutoff valves are included in many water supply kits. Before purchasing, make sure a saddle-type valve complies with your local plumbing codes.

Install the shutoff valve on the nearest frequently used drinking water line.

1 SHUT OFF THE MAIN WATER SUPPLY

Turn on the nearest faucet long enough to clear the line of water.

2 CHOOSE THE VALVE LOCATION

Choose a location for the valve that is easily accessible. It is best to connect into the side of a vertical water pipe. When it is necessary to connect into a horizontal water pipe, make the connection to the top or side, rather than at the bottom, to avoid drawing off any sediment from the water pipe.

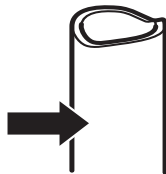

3 DRILL THE HOLE FOR THE VALVE

Drill a 1/4" hole in the water pipe (even if using a self-piercing valve), using a sharp bit. Remove any burrs resulting from drilling the hole in the pipe.

Take care not to allow water to drain into the drill.

Failure to drill a 1/4" hole may result in reduced ice production or smaller cubes.

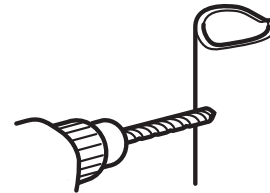

4 FASTEN THE SHUTOFF VALVE

Fasten the shutoff valve to the cold water pipe with the pipe clamp.

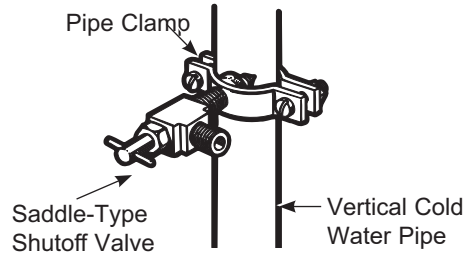

NOTE: Commonwealth of Massachusetts Plumbing Codes 248CMR shall be adhered to. Saddle valves are illegal and use is not permitted in Massachusetts. Consult with your licensed plumber.

Installation Instructions

INSTALLING THE WATER LINE (Continued)

5 TIGHTEN THE PIPE CLAMP

Tighten the clamp screws until the sealing washer begins to swell.

NOTE: Do not overtighten or you may crush the tubing.

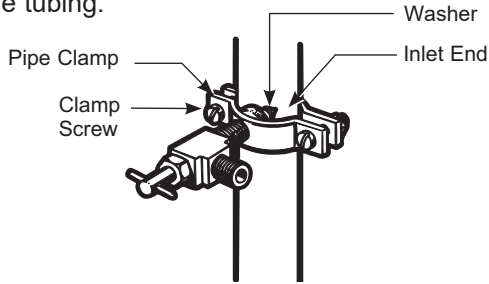

6 ROUTE THE TUBING

Route the tubing between the cold water line and the refrigerator.

Route the tubing through a hole drilled in the wall or floor (behind the refrigerator or adjacent base cabinet) as close to the wall as possible.

7 CONNECT TUBING VALVE

Place the compression nut and ferrule (sleeve) for copper tubing onto the end of the tubing and connect it to the shutoff valve.

Make sure the tubing is fully inserted into the valve. Tighten the compression nut securely.

For plastic tubing from a SmartConnect™ Refrigerator Tubing kit, insert the molded end of the tubing into the shutoff valve and tighten compression nut until it is hand tight, then tighten one additional turn with a wrench. Over tightening may cause leaks.

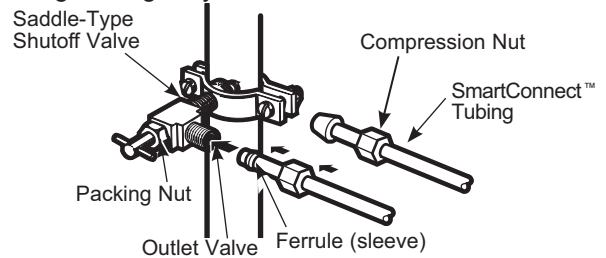

NOTE: Commonwealth of Massachusetts Plumbing Codes 248CMR shall be adhered to. Saddle valves are illegal and use is not permitted in Massachusetts. Consult with your licensed plumber.

8 FLUSH OUT THE TUBING

Turn the main water supply on and flush out the tubing until the water is clear.

Shut the water off at the water valve after about one quart (1 liter) of water has been flushed through the tubing.

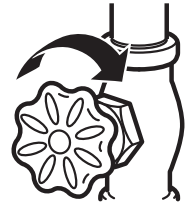

Installation Instructions

INSTALLING THE WATER LINE (Continued)

9 CONNECTING THE REFRIGERATOR TO THE HOUSE WATER LINE

A cold water supply is required for automatic icemaker operation. If there is not a cold water supply, you will need to provide one. See Installing the Water Line section.

NOTES:

- Before making the connection to the refrigerator, be sure the refrigerator power cord is not plugged into the wall outlet.
- If your refrigerator does not have a water filter, we recommend installing one if your water supply has sand or particles that could clog the screen of the refrigerator's water valve. Install it in the water line near the refrigerator. If using SmartConnect™ Refrigerator Tubing Kit, you will need an additional tube (WX08X10002) to connect the filter. Do not cut plastic tube to install filter.
- Before connecting the water line to the house, purge the house line for at least 2 minutes.

A If you are using copper tubing, place a compression nut and ferrule (sleeve) onto the end of the tubing coming from the house cold water supply.

If you are using the SmartConnect™ tubing, the nuts are already assembled to the tubing.

B If you are using copper tubing, insert the end of the tubing into the refrigerator connection, at the back of the refrigerator, as far as possible. While holding the tubing, tighten the fitting.

If you are using SmartConnect™ tubing, insert the molded end of the tubing into the refrigerator connection, at the back of the refrigerator, and tighten the compression nut until it is hand tight. Then tighten one additional turn with a wrench. Over tightening may cause leaks.

C Fasten the tubing into the clamp provided to hold it in position. You may need to pry open the clamp.

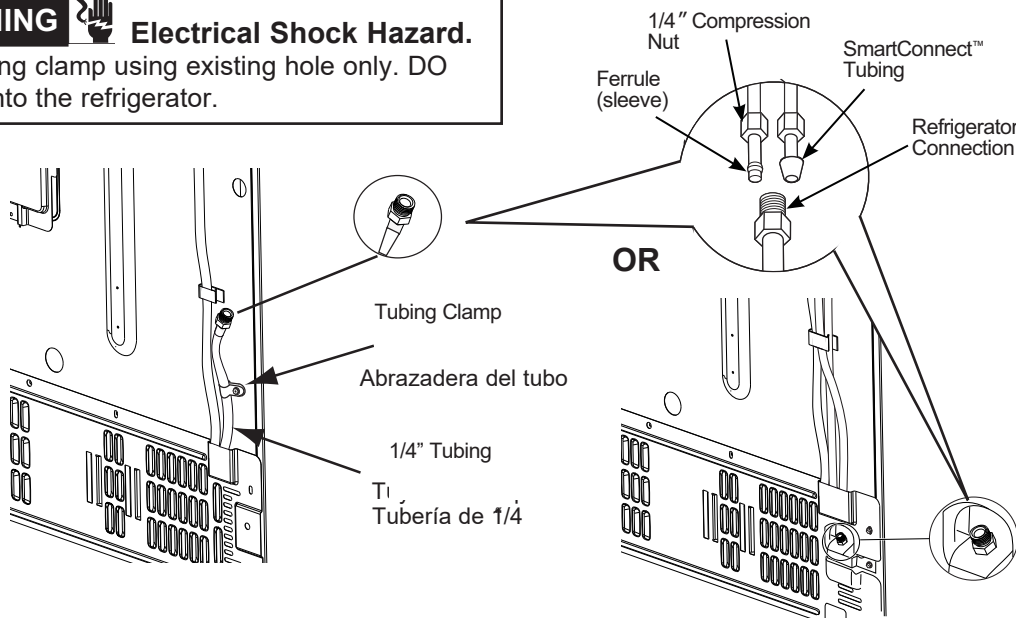

⚠ WARNING Connect to potable water supply only. A cold water supply is required for automatic icemaker operation. The water pressure must be between 40 and 120 psi (275-827 kilopascals)

⚠ WARNING  **Electrical Shock Hazard.** Attach tubing clamp using existing hole only. DO NOT drill into the refrigerator.

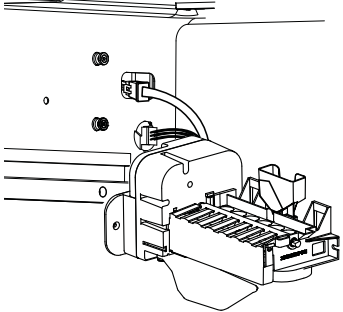
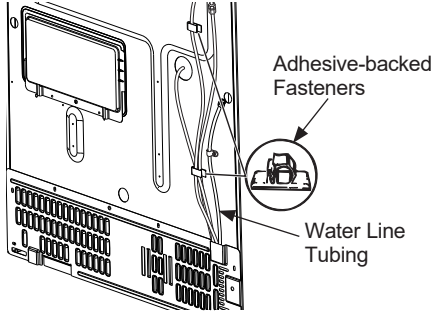

Troubleshooting Tips... Before you call for service

Save time and money! Review the charts on the following pages first and you may not need to call for service. If needed, service can be scheduled by visiting us online GEAppliances.com/service or calling 800.GECARES 800.432.2737. In Canada visit GEAppliances.ca or call 800.561.3344.

Problem	Possible Causes	What to Do
Automatic icemaker does not work	Freezer compartment too warm.	After installing the kit, allow the refrigerator to completely cool down for 24 hours. Once the compartment is cool, the icemaker will begin ice production.
	Icemaker is not turned on.	Use the ICEMAKER button on the control.
	Icemaker is not plugged in correctly.	Check that the icemaker cord plug is fully inserted into the socket. See "Plug in the icemaker" in the Installation Instructions. 
	Water line kinked.	Check that the plastic water line running from the valve to the water tube inlet is not kinked. See "Connect the water line." A kink in the water line will restrict flow to the water line. 
	Water supply turned off or not connected.	After installing the kit, make sure the house water supply to the refrigerator has been turned on. 
	Piled up cubes in the storage bin cause the icemaker to shut off.	Level cubes by hand.

Troubleshooting Tips... Before you call for service

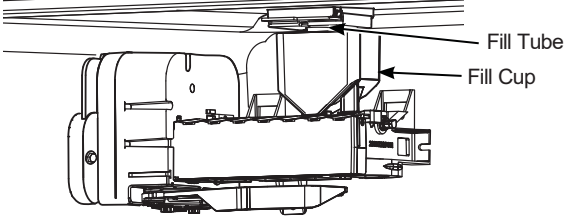
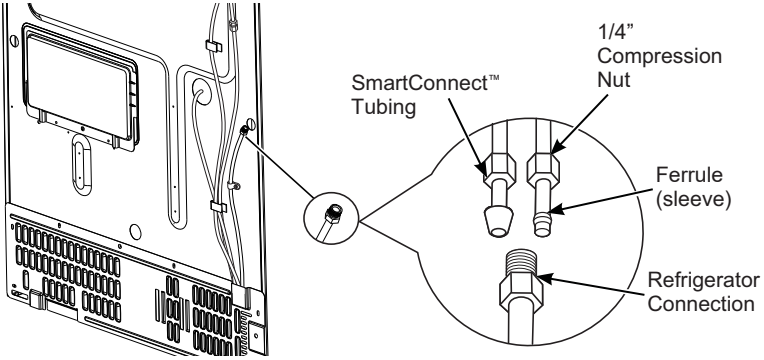
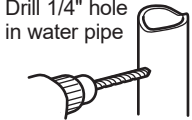
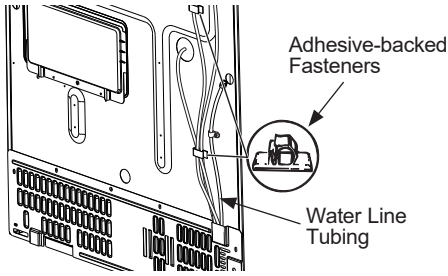
Problem	Possible Causes	What to Do
Leaking water around the fill cup	Fill tube not correctly seated in the fill cup.	<p>Check that the fill tube is correctly inserted in the fill cup opening. See "Mount the icemaker."</p> 
Leaking water behind the refrigerator	<p>House supply not properly connected to the water valve.</p> <p>Water line not connected to the water tube inlet.</p>	<p>Check that the house supply is firmly attached to the water valve. See "Water line installation instructions."</p> 
Slow ice/freezer not cold enough	<p>Door left open.</p> <p>Temperature control not set cold enough.</p>	<p>Check to see if package is holding door open.</p> <p>See Controls-Temperature Settings in the Owner's Manual (Web only) or the Quick Installation Guide - Controls of the refrigerator.</p>
Ice cubes too small/slow ice	<p>Water shutoff valve connecting refrigerator to house water line may be clogged.</p> <p>Water line kinked.</p> <p>Check water filter</p>	<p>We recommend drilling a 1/4" hole in the water pipe to connect the water shut-off valve. Failure to drill a 1/4" hole may result in reduced ice production or smaller cubes. See Installing the water line.</p>  <p>Check that the plastic water line running from the valve to the water tube inlet is not kinked. See Connect the Water Line. A kink in the water line will restrict flow of water.</p>  <p>See Owner's Manual (Web Only), and the Quick Use and Care.</p>

Troubleshooting Tips... Before you call for service

Problem	Possible Causes	What to Do
Ice cubes not landing in bucket	Icemaker cord causing icemaker bucket misalignment	Be sure icemaker wires are not hanging outside of the wiring enclosure on back of icemaker. (See step 7 page 7)
Ice cubes have odor/taste	Ice storage bin needs cleaning	Empty the wash bin. Discard old cubes
	Food transmitting odor/taste to ice cubes	Wrap foods well. Move strong tasting foods away from ice bucket, meat, etc.
	Interior of refrigerator needs cleaning	See Care and Cleaning in the Owner's Manual (Web Only,) and the Quick Installation guide of the refrigerator.
Ice cubes hollow	Water supply in RO Water Filtration System.	See Installing Water Line, use Filter bypass plug*.
	Interior of refrigerator needs cleaning	See Care and Cleaning in the Owner's Manual (Web Only,) and the Quick Installation guide of the refrigerator.
Frequent "buzzing" sound	Normal operation	During normal operation, the water valve will "buzz" when the icemaker fills with water.

* Some models do not come equipped with the filter bypass plug. To obtain a free bypass plug, call 800-GEARES. In Canada call 800.561.3344.

Normal Sounds You May Hear

- The icemaker water valve will buzz when the icemaker fills with water. If the icemaker is on it will buzz even if it has not yet been hooked up to water. Keeping the icemaker on before it is hooked up to water can damage the icemaker. To prevent this, turn the icemaker off. This will stop the buzzing.
- The sound of cubes dropping into the bin and water running in the pipes as the icemaker refills.

Icemaker Warranty

GEAppliances.com

All warranty service is provided by our Factory Service Centers, or an authorized Customer Care® technician. To schedule service online, visit us at geappliances.com/service, or call GE Appliances at 800.GE.CARES (800.432.2737). Please have your serial number and your model number available when calling for service.

In Canada, call 800.561.3344.

For the Period of:	GE Appliances Will Replace
One Year From the date of the original purchase	Any part of the refrigerator which fails due to a defect in materials or workmanship. During the limited one-year warranty , GE Appliances will also provide, free of charge , all labor and related service to replace the defective part.

What is Not Covered (for customers in the United States):

- **Service trips to your home to teach you how to use the product.**
- **Improper installation.**
You are responsible for providing adequate electrical, plumbing, and other connecting facilities, including the water line to the icemaker and the water line installation.
- **Failure of the product if it is abused, misused, or used for other than the intended purpose or used commercially.**
- **Replacement of house fuses or resetting of circuit breakers.**
- **Damage to the product caused by accident, fire, floods or acts of God.**
- **Incidental or consequential damage caused by possible defects with this appliance.**
- **Product not accessible to provide required service.**

EXCLUSION OF IMPLIED WARRANTIES—Your sole and exclusive remedy is product repair as provided in this Limited Warranty. Any implied warranties, including the implied warranties of merchantability or fitness for a particular purpose, are limited to one year or the shortest period allowed by law.

For US Customers: This warranty is extended to the original purchaser and any succeeding owner for products purchased for home use within the USA. If the product is located in an area where service by a GE Authorized Servicer is not available, you may be responsible for a trip charge or you may be required to bring the product to an Authorized GE Service location for service. In Alaska, the warranty excludes the cost of shipping or service calls to your home.

Some states do not allow the exclusion or limitation of incidental or consequential damages. This warranty gives you specific legal rights, and you may also have other rights which vary from state to state. To know what your legal rights are, consult your local or state consumer affairs office or your state's Attorney General.

Warrantor US: GE Appliances, a Haier company

What is Not Covered (for customers in Canada):

- **Service trips to your home to teach you how to use the product.**
Read your Owner's Manual. If you then have any questions about operating the product, please contact your dealer or our Consumer Relations office at:
Manager, Consumer Relations
Mabe Canada Inc.
1 Factory Lane, Suite 310
Moncton, N.B.
E1C 9M3
- **Improper installation.**
If you have an installation problem, contact your dealer or installer. You are responsible for providing adequate electrical, exhausting and other connecting facilities.
- **Failure of the product if it is abused, misused, or used for other than the intended purpose or used commercially.**
- **Replacement of house fuses or resetting of circuit breakers.**
- **Damage to the product caused by accident, fire, floods or acts of God.**

WARRANTOR IS NOT RESPONSIBLE FOR CONSEQUENTIAL DAMAGES.

Warrantor Canada: MC Commercial, Burlington, Ontario, L7R 5B6

Staple your receipt here. Proof of the original purchase date is needed to obtain service under the warranty.

Consumer Support

GE Appliances Website

Have a question or need assistance with your appliance? Try the GE Appliances Website 24 hours a day, any day of the year! You can also shop for more great GE Appliances products and take advantage of all our on-line support services designed for your convenience. In the US: GEAppliances.com In Canada: GEAppliances.ca

Register Your Appliance

Register your new appliance on-line at your convenience! Timely product registration will allow for enhanced communication and prompt service under the terms of your warranty, should the need arise. You may also mail in the pre-printed registration card included in the packing material.

In the US: GEAppliances.com/register

In Canada: Prodsupport.mabe.ca/crm/Products/ProductRegistration.aspx

Schedule Service

Expert GE Appliances repair service is only one step away from your door. Get on-line and schedule your service at your convenience any day of the year. In the US: GEAppliances.com/service or call 800.432.2737 during normal business hours.

In Canada: GEAppliances.ca/en/support/service-request or call 800.561.3344

Extended Warranties

Purchase a GE Appliances extended warranty and learn about special discounts that are available while your warranty is still in effect. You can purchase it on-line anytime. GE Appliances Services will still be there after your warranty expires.

In the US: GEAppliances.com/extended-warranty or call 800.626.2224 during normal business hours.

In Canada: GEAppliances.ca/en/support/purchase-extended-warranty or call 800.290.9029

Remote Connectivity

For assistance with wireless network connectivity (for models with remote enable), visit our website at GEAppliances.com/connect or call 800.220.6899 in the US only.

Parts and Accessories

Individuals qualified to service their own appliances can have parts or accessories sent directly to their homes (VISA, MasterCard and Discover cards are accepted). Order on-line today 24 hours every day.

In the US: GEApplianceparts.com or by phone at 877.959.8688 during normal business hours.

Instructions contained in this manual cover procedures to be performed by any user. Other servicing generally should be referred to qualified service personnel. Caution must be exercised, since improper servicing may cause unsafe operation.

Customers in Canada should consult the yellow pages for the nearest Mabe service center, visit our website at GEAppliances.ca/en/products/parts-filters-accessories or call 800.661.1616.

Contact Us

If you are not satisfied with the service you receive from GE Appliances, contact us on our Website with all the details including your phone number, or write to:

In the US: General Manager, Customer Relations | GE Appliances, Appliance Park | Louisville, KY 40225

GEAppliances.com/contact

In Canada: Director, Consumer Relations, Mabe Canada Inc. | Suite 310, 1 Factory Lane | Moncton, N.B. E1C 9M3

GEAppliances.ca/en/contact-us



IM5D TROUSSE MACHINE À GLAÇONS

INFORMATION DE SÉCURITÉ... 3

UTILISATION DE LA MACHINE À GLAÇONS

Machine à glaçons automatique 4

Commandes du réfrigérateur..... 4

INSTRUCTIONS

D'INSTALLATION

Installation de la machine à glaçons 5

Installation de la conduite d'eau 12

CONSEILS DE DÉPANNAGE... 16

Bruits normaux que vous
pouvez entendre 18

GARANTIE..... 19

SOUTIEN

AU CONSOMMATEUR 20

**MANUEL
D'UTILISATION ET
INSTRUCTIONS
D'INSTALLATION**

FRANÇAIS



Pour la vidéo d'installation, cliquez sur le lien suivant :
<http://www.geappliances.com/qr/IM5D>

NOUS VOUS REMERCIONS D'ACCUEILLIR GE APPLIANCES CHEZ VOUS

Que vous ayez grandi avec GE Appliances ou qu'il s'agisse de votre première acquisition, nous sommes heureux de vous accueillir dans notre famille.

Nous sommes fiers du savoir-faire, de l'innovation et de l'esthétique qui composent chaque appareil GE Appliances, et nous pensons que vous le serez aussi.



GE APPLIANCES

INFORMATION DE SÉCURITÉ IMPORTANTES

LISEZ TOUTES LES DIRECTIVES AVANT D'INSTALLER LA MACHINE À GLAÇONS OU DES ACCESSOIRES

⚠ AVERTISSEMENT

Afin de réduire le risque d'incendie, d'explosion, de décharge électrique ou de blessure lors de l'utilisation de votre réfrigérateur, observez ces consignes de sécurité fondamentales :

- Lisez toute l'information de sécurité et les instructions de votre réfrigérateur avant d'installer ou d'utiliser la machine à glaçons.
- Débranchez le réfrigérateur avant de commencer l'installation de la trousse de machine à glaçons en accessoire.
- En éloignant le réfrigérateur du mur, veillez à ne pas rouler sur le cordon électrique ni à l'endommager autrement.
- Remplacez toutes les pièces et les panneaux du réfrigérateur avant l'utilisation.
- Effectuez un raccordement à de l'eau potable seulement.
- Évitez de toucher les pièces mobiles du mécanisme de la machine à glaçons ainsi que l'élément chauffant qui libère les cubes. Ne placez ni les doigts ni les mains sur le mécanisme de la machine à glaçons lorsque le réfrigérateur est branché.

LIRE ET CONSERVER CES INSTRUCTIONS

Machine à glaçons automatique

Un réfrigérateur nouvellement installé peut prendre de 12 à 24 heures pour commencer à produire des glaçons.

La machine à glaçons produit sept glaçons par cycle, soit environ 80 glaçons par 24 heures, selon la température du compartiment congélation, la température de la pièce, le nombre de fois que la porte est ouverte et les autres conditions d'utilisation.

La machine à glaçons se remplit d'eau lorsque sa température atteint 15°F (-10°C). Il faut prévoir entre 12 et 24 heures avant qu'un réfrigérateur nouvellement installé commence à produire des glaçons.

Si le réfrigérateur est mis en marche avant que la machine à glaçons ne soit raccordée à l'alimentation en eau ou si l'alimentation en eau du réfrigérateur est fermée, assurez-vous que la machine à glaçons est éteinte. Une fois que l'eau a été raccordée au réfrigérateur, la machine à glaçons peut être mise en marche. Pour allumer ou éteindre (ON ou OFF) la machine à glaçons, utilisez le bouton ICE MAKER (Machine à glaçons) sur le panneau de commande.

Vous pouvez entendre un bourdonnement chaque fois que la machine à glaçons se remplit d'eau.

Jetez les premiers lots de glaçons pour permettre à la conduite d'eau de se purger.

Assurez-vous que rien ne gêne la course du bras palpeur.

Quand le bac se remplit jusqu'au niveau du bras palpeur, la machine à glaçons s'arrête de produire des glaçons. Il est normal de trouver des glaçons qui soient soudés ensemble.

Si vous n'utilisez pas souvent vos glaçons, les vieux glaçons deviennent opaques, prennent un mauvais goût et rétrécissent.

REMARQUE : Dans les maisons qui ont une pression d'eau plus faible que la moyenne, vous entendrez peut-être la machine à glaçons recommencer plusieurs fois son cycle pour produire un lot de glaçons.

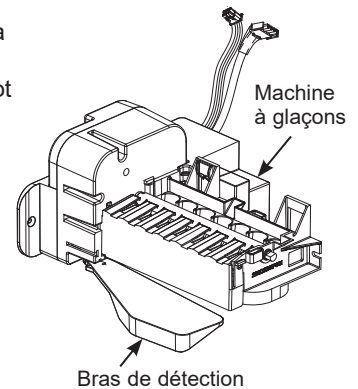

ATTENTION

Pour réduire le risque de blessure, évitez de toucher les pièces mobiles du mécanisme de la machine à glaçons ainsi que l'élément chauffant qui libère les cubes. Ne placez ni les doigts ni les mains sur le mécanisme de la machine à glaçons lorsque le réfrigérateur est branché.

Commandes du réfrigérateur

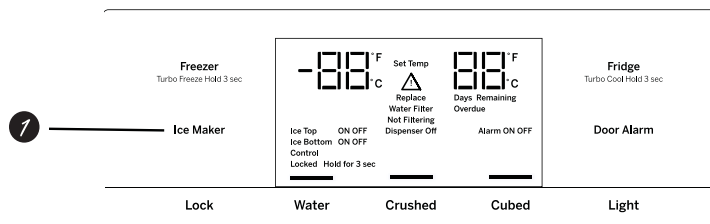

1 Réglage de la machine à glaçons

Maintenez une pression pour allumer/éteindre la machine à glaçons.

Quand devez-vous éteindre la machine à glaçons?

- Lorsque le bac à glaçons est retiré pour plus d'une minute ou deux
- Lorsque l'alimentation d'eau sera coupée durant plusieurs heures.
- Lorsque le réfrigérateur ne sera pas utilisé durant plusieurs jours.

Encas d'absences ou de vacances prolongées, retirez tous les aliments du réfrigérateur et débranchez-le. Nettoyez l'intérieur avec une solution de bicarbonate de soude (environ une cuillère à soupe (15 ml) de bicarbonate de soude dans un litre d'eau). Laissez les portes ouvertes.

Éteindre le réfrigérateur au niveau des commandes (voir le Guide d'installation abrégé).

Dans le cas où la température pourrait descendre en dessous de zéro, demandez à un technicien qualifié de vidanger le système d'alimentation en eau pour éviter les dégâts des eaux.

Avant de partir en vacances:

- 1) Éteignez le système de refroidissement (voir le Guide d'installation abrégé).
- 2) Videz le seau à glaçons.
- 3) Fermez l'arrivée d'eau

Si vous fermez l'alimentation en eau, éteignez la machine à glaçons (voir ci-dessus).

Retour de vacances :

- 1) Remettez le filtre à eau.
- 2) Faites passer 2 gallons (7,5 litres) d'eau dans le distributeur d'eau froide (pendant environ 5 minutes) pour purger le système.
- 3) Allumez le système de refroidissement (voir le Guide d'installation abrégé).
- 4) Réinitialisez le message de l'état du filtre (voir le Guide d'utilisation et d'entretien abrégé). Si vous fermez l'alimentation d'eau, éteignez la machine à glaçons (voir ci-dessus).

Instructions d'installation

IM5D Trousse de machine à glaçons

Vous avez des questions? Au Canada, appelez au numéro **1.800.561.3344** ou visitez notre site Web à l'adresse electromenagersge.ca

AVANT DE COMMENCER

Lisez ces instructions complètement et attentivement.

- **IMPORTANT** – Conservez ces instructions pour votre inspecteur local.
- **IMPORTANT** – Observez tous les codes et les ordonnances en vigueur.
- **Note à l'installateur** – Assurez-vous de laisser ces instructions au consommateur.
- **Note au consommateur** – Conservez ces instructions pour références futures.
- **Niveau de compétence** – L'installation de cet appareil électroménager nécessite des compétences mécaniques et électriques de base.
- **Durée requise pour l'installation** – 20–60 minutes
- L'installateur est responsable d'une bonne installation.
- Toute panne de l'appareil due à une mauvaise installation est exclue de la garantie.

OUTILS NÉCESSAIRES



Petit tournevis à lame plate



Tournevis à douille 1/4 po

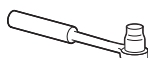

Clé à cliquet/douille 3/8 po

⚠ AVERTISSEMENT

Pour réduire le risque de choc électrique ou de blessure durant l'installation, vous devez d'abord débrancher le réfrigérateur avant de procéder. L'omission de suivre ces instructions pose un risque de choc électrique.



DOMMAGES – EXPÉDITION/INSTALLATION

- Si votre appareil a été endommagé pendant son expédition, renvoyez-le au magasin où vous l'avez acheté. Il le réparera ou le remplacera.
- Si c'est le client qui a endommagé votre appareil, il est responsable de sa réparation ou de son remplacement.
- Si c'est l'installateur (autre que le client) qui a endommagé l'appareil, c'est l'accord qui lie l'installateur au client qui détermine celui qui est responsable de la réparation ou du remplacement.

FERMER L'ALIMENTATION D'EAU

Fermez l'alimentation d'eau au robinet de sectionnement.

NOTE: Vous devez vous conformer aux Codes de plomberie 248CMR du Commonwealth of Massachusetts. Les robinets d'arrêt à étrier sont illégaux et leur utilisation n'est pas autorisée au Massachusetts. Consultez votre plombier local.

Robinet de sectionnement à étrier

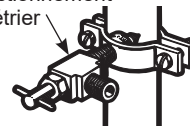

CONTENU DE L'ENSEMBLE IM-5D

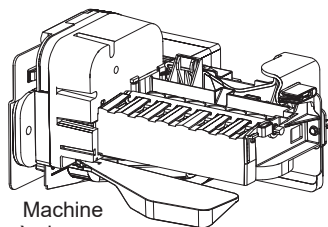

Machine à glaçons



Étiquette de garantie

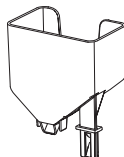

Récipient de remplissage de la machine à glaçons

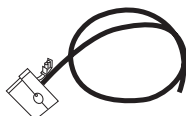

Assemblage de conduite d'eau de machine à glaçons

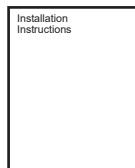

Instructions d'installation



Raccord



Bouchon

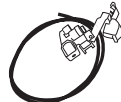

Assemblage de robinet double et conduite d'eau

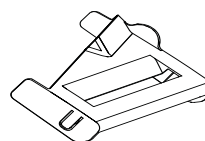

Couvercle de bac à glace (pour grand format)

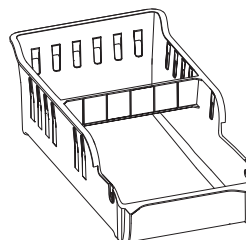

Bac à glace grand format*

Vis à tête hexagonale (3/4 po)

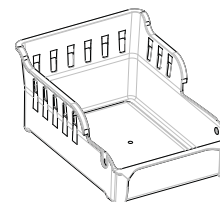

Bac à glace petit format* (pour les modèles à profondeur de comptoir)

*L'ensemble est livré avec 2 bacs à glace. Le petit format est destiné aux modèles à profondeur de comptoir. Utilisez le bac supplémentaire pour augmenter le stockage de glace, ou mettez-le au recyclage.

Instructions d'installation

INSTALLATION DE LA MACHINE À GLAÇONS

1 PRÉPAREZ VOTRE INSTALLATION

- Tirez sur la porte du congélateur jusqu'à ce qu'elle soit complètement ouverte.
- Retirez les 3 vis de fixation, situées au bas de chaque côté de la porte du congélateur en utilisant le tournevis à cliquet hexagonal de 3/8 po.

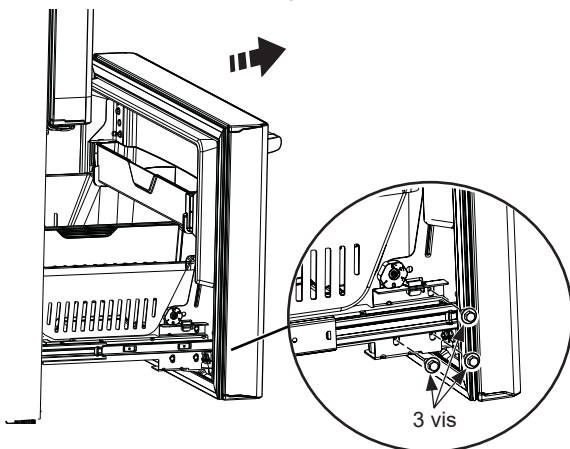
**⚠ ATTENTION****Risque lors du levage de charge**

La porte du congélateur est lourde. Utilisez les deux mains pour maintenir la porte avant de la soulever.

- Soulevez la porte du congélateur et placez-la sur le mécanisme à glissières.
- La porte peut reposer en toute sécurité sur le fond. Ne posez pas la porte sur toute autre surface pour éviter les rayures.

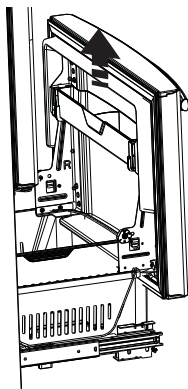
**2 RETIRER LE TIROIR DU CONGÉLATEUR**

- Retirez le tiroir supérieur du congélateur en le tirant jusqu'au bout, puis le soulevant et le tirant vers l'extérieur.
- Une fois le tiroir retiré, repoussez les bras d'extension dans le congélateur. Repoussez le panier inférieur jusqu'à ce que le mécanisme coulissant se rétracte.

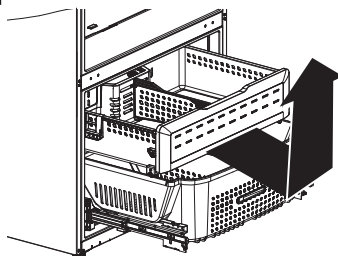
**3 VÉRIFIEZ LA PRÉSENCE D'UNE CONDUITE D'EAU DE MACHINE À GLAÇONS**

- Tirez l'appareil vers l'avant et débranchez-le.
- Vérifiez si une conduite d'eau de machine à glaçons sort de l'appareil. Si c'est le cas, débarrassez-vous des articles suivants de la trousse et sautez à l'Étape 9 :
 - Assemblage de conduite d'eau de machine à glaçons
 - Raccord
 - Bouchon
 - Assemblage de robinet double et conduite d'eau
- Si une étiquette se lit « Remove only to install water fill tube » (Retirer seulement pour installer un tube de remplissage d'eau), retirez l'étiquette et poursuivez aux étapes 4 à 8.

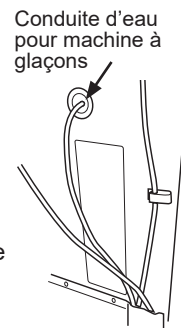
**4 ATTEIGNEZ LE FAISCEAU DE FILS**

- Repérez le couvercle d'accès du faisceau de fils derrière la partie gauche du haut du congélateur.

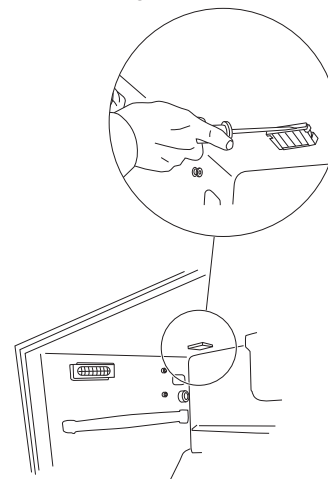

- Utilisez un tournevis à tête plate pour écarter le couvercle. Débarrassez-vous du couvercle.

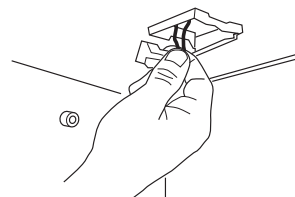

- Le faisceau de fils est rangé dans le logement. Tirez le connecteur vers le bas pour l'accès. Pull the connector down for access.

INSTALLATION DE LA MACHINE À GLAÇONS (SUITE)

5 INSTALLEZ L'ASSEMBLAGE DE CONDUITE D'EAU DE MACHINE À GLAÇONS

- Depuis le devant de l'appareil, poussez la conduite d'eau à travers le trou dans le haut du congélateur.

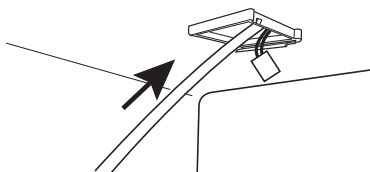

- Connectez les 2 bornes. Assurez-vous que la forme en « D » s'aligne sur la forme correspondante.

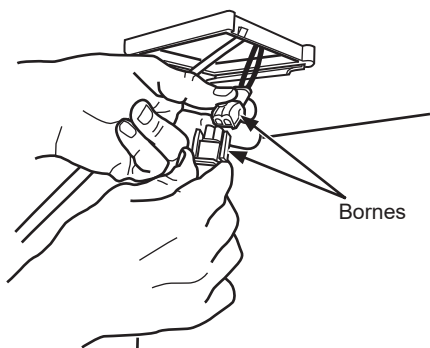

- Rangez le connecteur dans le logement.
- Glissez le couvercle en plastique dans le support sur la face arrière du trou d'accès.

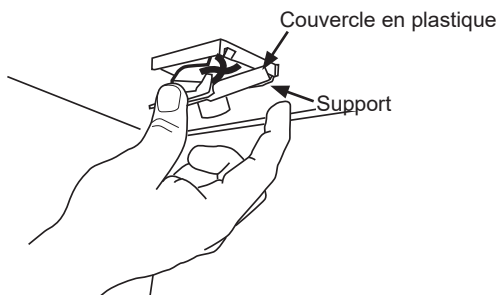

- Assurez-vous de ranger tous les fils. Poussez l'extrémité frontale vers le haut et encliquetez-la en place.
- Depuis l'arrière du réfrigérateur, repérez la conduite d'eau que vous venez d'installer. Insérez la conduite dans le petit trou du bouchon et poussez le bouchon dans le trou du réfrigérateur. Assurez-vous de pousser le bouchon à fond.

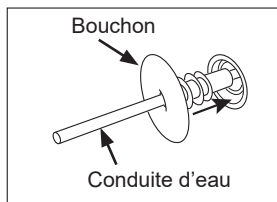
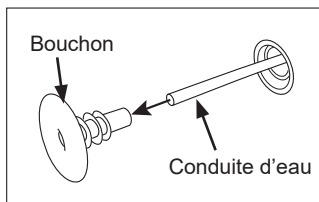

6 INSTALLEZ LE NOUVEAU ROBINET D'EAU

- Retirez les 7 vis du panneau arrière inférieur et placez-les à un endroit sûr. Enlevez le panneau inférieur en le tirant vers le haut puis vers l'extérieur.

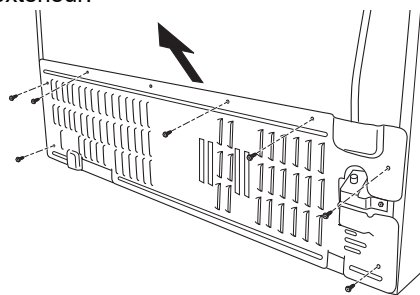

- Coupez l'alimentation d'eau au robinet de sectionnement.

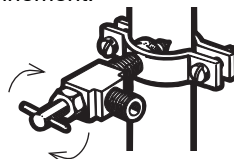

- Retirez la vis qui fixe le robinet d'eau sur la carrosserie. Gardez la vis.

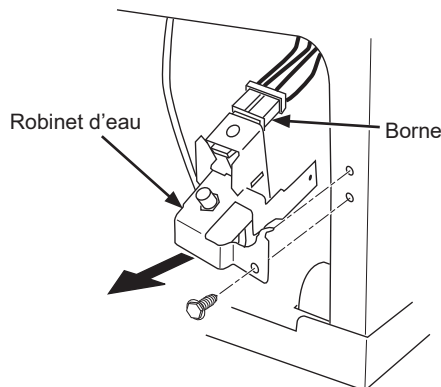

- Tirez le robinet pour le dégager et déconnectez la borne.
- Retirez l'anneau de retenue du robinet. Tout en poussant sur le connecteur rapide, tirez le tube en « J » hors du robinet d'eau. Débarrassez-vous du robinet et de l'anneau de retenue.

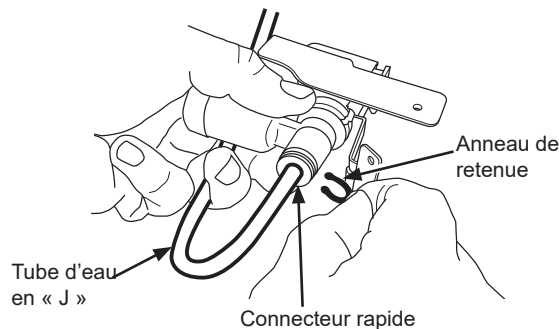

Instructions d'installation

INSTALLATION DE LA MACHINE À GLAÇONS (SUITE)

6 INSTALLEZ LE NOUVEAU ROBINET D'EAU (suite)

- Prenez le nouveau robinet double et insérez la conduite d'eau de machine à glaçons du réfrigérateur dans L'ORIFICE NOIR en vous assurant de pousser le tube au-delà de la marque noire.
- Raccordez le tube d'eau en « J » dans L'ORIFICE BLANC en vous assurant de pousser le tube au-delà de la marque noire.

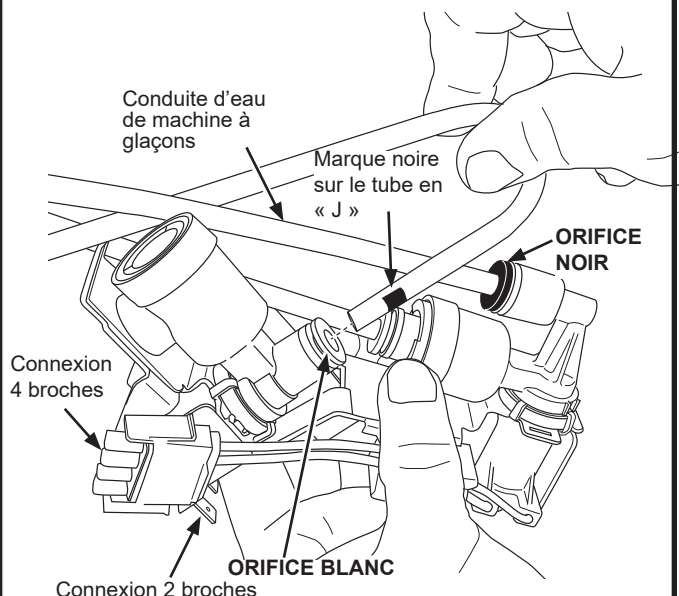

- Branchez les 2 faisceaux de fils dans la carrosserie sur le nouveau robinet.
- Poussez le nouveau robinet d'eau dans la partie inférieure du réfrigérateur où vous avez enlevé l'ancien robinet. Posez une vis dans le support pour fixer le robinet sur le réfrigérateur.

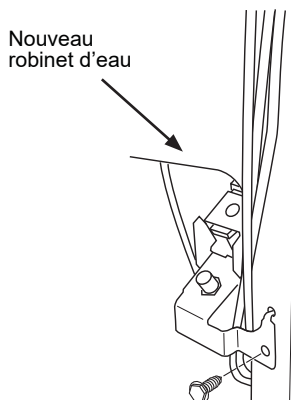

- Raccordez la conduite d'eau principale. Pour de l'assistance, voyez les instructions de la section Installation de la conduite d'eau.

7 REMPLACEMENT DES CONDUITES D'EAU

- Retirez le connecteur droit entre les 2 conduites d'eau.
- Utilisez le connecteur en « Y » de la trousse et raccordez les conduites d'eau.

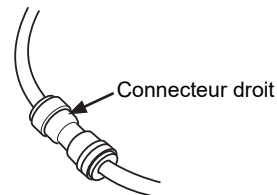

Conduites d'eau provenant du réfrigérateur



Conduite d'eau provenant du nouveau robinet d'eau

8 RÉINSTALLEZ LE PANNEAU D'ACCÈS

- Assurez-vous que toutes les conduites d'eau débouchent par l'ouverture du panneau d'accès, à l'exception de la conduite d'alimentation du domicile.
- Fermez le panneau d'accès et posez les vis retirées précédemment.

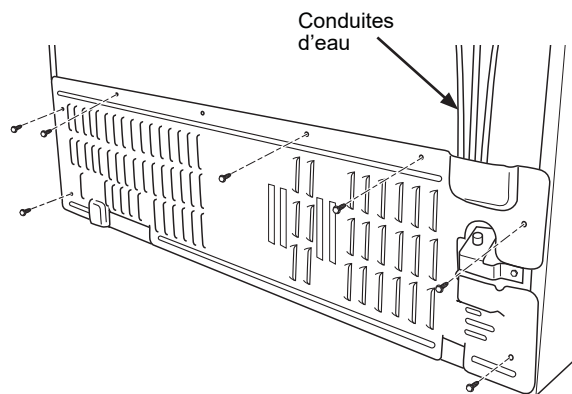

INSTALLATION DE LA MACHINE À GLAÇONS (SUITE)

9 RETIRER LE(S) COUVERCLE(S) DES ORIFICE(S) DE SORTIE

- À l'intérieur du congélateur, retirez les couvercles des orifices à l'aide d'un petit tournevis à lame plate.

Couvercle rond (si présent) : Insérez le tournevis dans l'une des petites fentes les plus vers l'extérieur et poussez fermement pour dégager le couvercle rond.

Couvercle rectangulaire : Insérez le tournevis dans la fente en haut du couvercle. Soulevez le tournevis pour dégager le fermoir et tirer le couvercle à l'écart de la carrosserie. (Cette pièce est jetable et peut se briser lors de son retrait.)

- Retirez le cordon électrique de la machine à glaçons de son logement dans la paroi latérale.

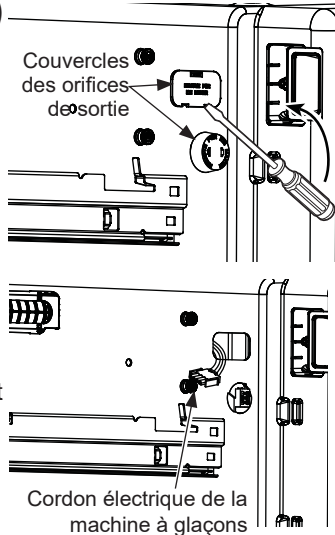

11 BRANCHEZ LA MACHINE À GLAÇONS

- Placez la machine à glaçons et le godet de remplissage sur le dessus du contenu du panier inférieur, ou sur le bac à glace (pour le support), câble et connecteurs orientés vers le haut. Installez le connecteur à 6 broches en premier puis celui à 4 broches.

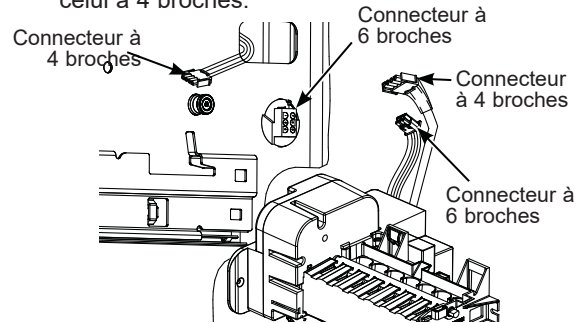

12 MONTEZ LA MACHINE À GLAÇONS

- Soulevez la machine à glaçons et tournez-la pour aligner les fentes de son côté sur les tenons de la paroi du congélateur. Glissez la machine à glaçons en place de façon que le tube de remplissage de la paroi supérieure s'insère dans l'orifice du godet de remplissage.

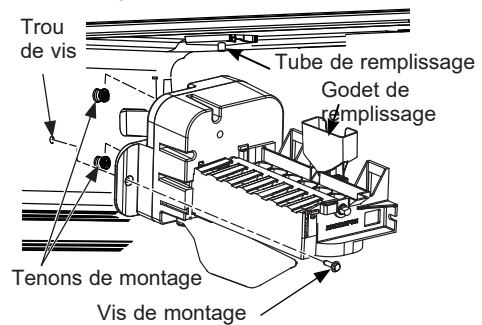

- Vérifiez les éléments suivants :
 - Les fiches du connecteur sont insérées fermement dans les prises.
 - Le tube de remplissage se prolonge dans l'ouverture du godet à l'arrière de la machine à glaçons.
 - La machine à glaçons est de niveau.

- Vérifiez que la machine à glaçons est branchée correctement.

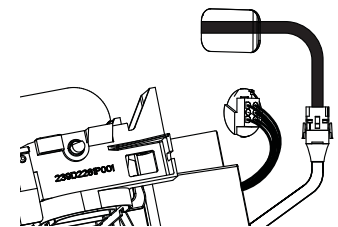

10 INSTALLEZ LE RÉCIPIENT DE REMPLISSAGE DE LA MACHINE À GLAÇONS

- Retirez la machine à glaçons de l'ensemble, installez le godet de remplissage (fourni avec l'ensemble) dans la machine à glaçons tel qu'illustré.

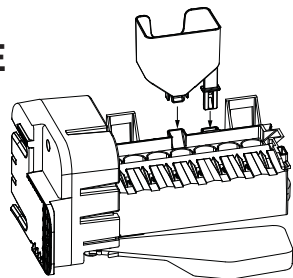

Nouvelles installations

- Placez le bac à glace de format approprié fourni avec l'ensemble. Placez le bac à glace du côté gauche du tiroir du congélateur, à l'envers, extrémité la plus longue vers l'arrière du panier.

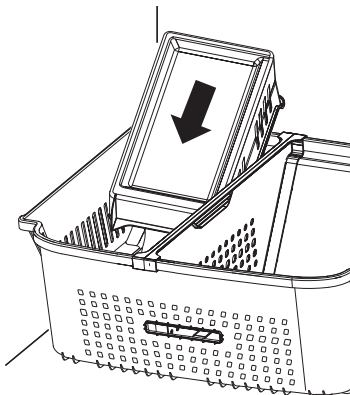

Instructions d'installation

INSTALLATION DE LA MACHINE À GLAÇONS (SUITE)

13 VÉRIFIEZ L'INSTALLATION

- Poussez la machine à glaçons en place à l'arrière de l'armoire de façon que le trou de la vis de montage du rebord de la machine s'aligne sur le trou de la paroi latérale du congélateur, en vous assurant que les fils ne pendent pas à l'extérieur de leur logement.
- Posez la vis hexagonale autotaraudeuse (fournie avec l'ensemble) dans le trou du rebord de la machine à glaçons.

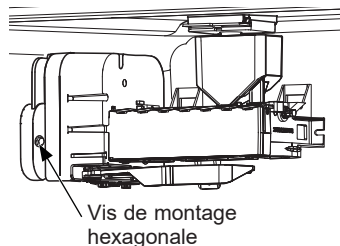

15 RETIREZ LE COIN DU TIROIR DU CONGÉLATEUR

- Retirez le coin du tiroir en tirant sur les trois languettes vers l'extérieur et le haut tout en poussant l'arrière du tiroir vers le bas. Puis tirez le bord latéral tout en soulevant le coin pour le dégager complètement.

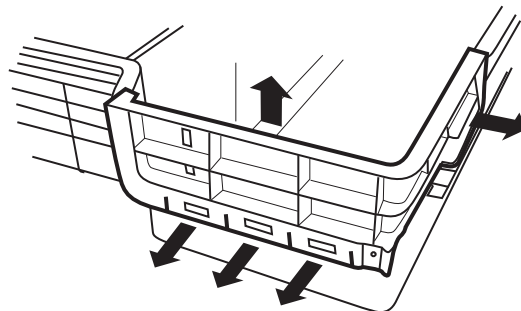

14 RETIREZ LE BAC À GLACE

- Retirez le bac à glace du panier.
- **Modèles qui ne sont pas à profondeur de comptoir :** Posez le couvercle du bac à glace sur le bac en insérant les tenons dans les trous à l'arrière du bac.

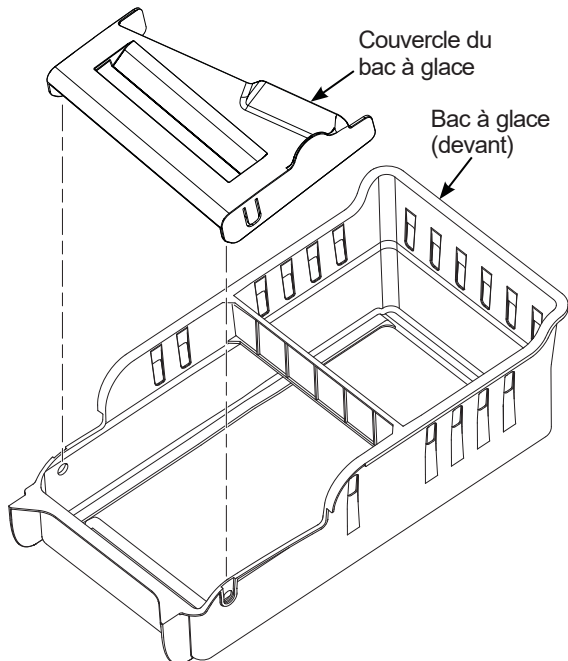

REMARQUE : L'ensemble comprend deux bacs à glace. Les modèles à profondeur de comptoir utilisent un bac de petit format. Utilisez le bac supplémentaire pour augmenter le stockage de glace, ou mettez-le au recyclage.

16 REPLACEZ LA PORTE DU CONGÉLATEUR

- Tirez le panier inférieur et glissez le mécanisme jusqu'au bout avec les deux mains.
- Retirez le panier reposant sur les glissières. Si le panier est plein de produits congelés, soulevez le panier et placez-le à l'arrière du congélateur en attendant que la porte du congélateur soit placée sur les rails.

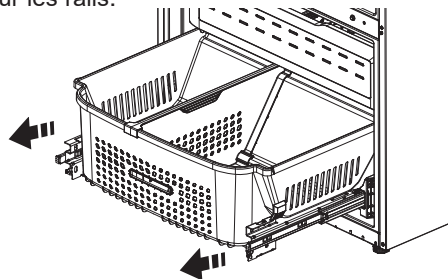

ATTENTION Risque lors du levage de charge

La porte du congélateur est lourde. Utilisez les deux mains pour maintenir la porte avant de la soulever.

- Soulevez la porte du congélateur et alignez les languettes des côtés du support de porte sur les orifices carrés des mécanismes coulissants.
- Remettez les vis de fixation en place et serrez-les au couple de 65 po-lb.

INSTALLATION DE LA MACHINE À GLAÇONS (SUITE)

16 REMPLACEZ LA PORTE DU CONGÉLATEUR (suite)

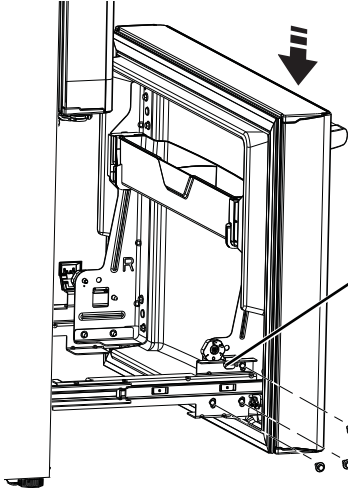

Alignez et insérez la languette sur le support de la porte du congélateur dans la fente du support du mécanisme à glissières du congélateur.
REMARQUE : Rentez un côté en premier puis alignez l'autre côté.

- Pour ajuster le jeu de la porte, suivez les instructions du manuel d'utilisation.
- Remplacez le panier du congélateur sur les supports coulissants et assurez-vous que la porte s'ouvre et se ferme librement.

17 RÉINSTALLEZ LE TIROIR DU CONGÉLATEUR

- Réinstallez le tiroir du congélateur en plaçant ses roulettes arrière sur le dessus des rails montés sur le côté des parois du congélateur. Les roulettes avant du tiroir doivent se trouver sur le dessus des côtés du panier inférieur. Placez le bac à glace dans le tiroir et poussez celui-ci dans le congélateur avec le devant du bac (voir page 10) à l'avant du panier.
- Vérifiez les éléments suivants:
 - Le bac à glace ne doit pas heurter le bras de la machine et le tiroir du congélateur se rétracte complètement dans le compartiment congélateur.
 - Le tube de remplissage se prolonge dans l'ouverture du godet à l'arrière de la machine à glaçons.

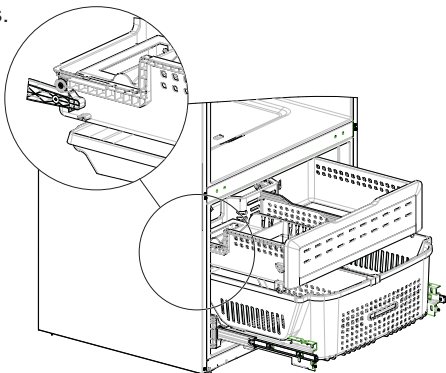

18 FIXEZ L'ÉTIQUETTE DE GARANTIE

- Une étiquette est fournie avec l'ensemble pour enregistrer la date d'installation à des fins de garantie. Apposez-la sur l'intérieur du réfrigérateur sous l'étiquette présente des numéros de modèle et de série sur la paroi latérale du compartiment réfrigérateur.

19 CONSERVEZ CE MANUEL

La garantie de la machine à glaçons est imprimée dans ce manuel. Conservez ce manuel avec le manuel d'utilisation de votre réfrigérateur.

L'installation de la machine à glaçons à l'intérieur du congélateur est maintenant terminée.

20 FERMEZ L'EAU AU NIVEAU DU ROBINET D'ARRÊT

Resserrez tout joint qui fuit.

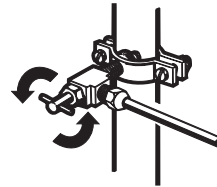

21 BRANCHEZ LE RÉFRIGÉRATEUR

Branchez le réfrigérateur.

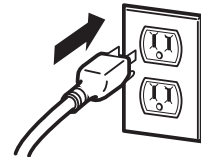

Disposez la spirale de tuyau en cuivre de manière à ce qu'elle ne vibre pas contre l'arrière de votre réfrigérateur ou contre le mur. Mettez votre réfrigérateur à sa place contre le mur en le poussant.

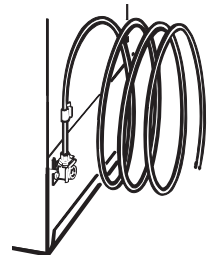

22 METTEZ EN MARCHÉ LA MACHINE À GLAÇONS

Allumez la machine à glaçons (ON). Voir la page 4.

Instructions d'installation

INSTALLATION DE LA CONDUITE D'EAU

AVANT DE COMMENCER

Nous recommandons les trousse d'alimentation d'eau en cuivre WX8X2, WX8X3, WX8X4, selon le montant de conduite dont vous avez besoin. Nous approuvons les conduites d'eau en matière plastique SmartConnect™ Refrigerator Tubing (WX08X10006, WX08X10015 and WX08X10025).

Si vous installez un système d'eau GE Appliances Reverse Osmosis dans votre réfrigérateur, la seule installation approuvée est celle de la trousse GE Appliances RVKIT. Pour les autres systèmes d'osmose de l'eau, suivez les recommandations du fabricant.

Si le réfrigérateur est alimenté en eau à partir d'un système de filtration d'eau par osmose inversée, et si le réfrigérateur comporte également un filtre à eau, utiliser le bouchon du circuit de dérivation du filtre du réfrigérateur. Si la cartouche de filtration d'eau du réfrigérateur est utilisée en conjonction avec le système de filtration par osmose inversée, on peut observer une réduction du débit d'eau au point de puisage, et la production de cubes de glace creux. Certains modèles ne sont pas équipés d'un bouchon de dérivation de filtre. Pour en obtenir un gratuitement, composez le 800-GEARES. Au Canada, composez le 800.561.3344.

Cette installation de conduite d'eau n'est pas garantie par le fabricant de réfrigérateur ou de machine à glaçons. Suivez soigneusement ces instructions pour minimiser le risque de dommages onéreux d'inondation.

Les coups de bélier (eau qui donne des coups dans les tuyaux) dans la tuyauterie de la maison peuvent occasionner des dommages aux pièces de votre réfrigérateur, ainsi que des fuites ou des inondations. Appelez un plombier certifié pour corriger les coups de bélier avant d'installer la conduite d'eau de votre réfrigérateur.

Pour prévenir toute brûlure et tout dommage à votre réfrigérateur, ne branchez jamais la conduite d'eau à une canalisation d'eau chaude.

Si le réfrigérateur est utilisé avant le raccordement de l'alimentation d'eau à la machine à glaçons, pressez et relâchez le bouton ICE MAKER sur le panneau de commande pour désactiver la machine à glaçons. Une fois le réfrigérateur raccordé à l'alimentation d'eau, pressez et relâchez le bouton ICE MAKER sur le panneau de commande pour réactiver la machine à glaçons.

N'installez jamais les tuyaux de la machine à glaçons dans des endroits où la température risque de descendre en dessous du point de congélation.

Si vous utilisez un outil électrique (comme une perceuse électrique) pendant l'installation, assurez-vous que l'isolement ou le câblage de cet outil empêche tout danger de secousse électrique cela vaut aussi pour un outil à batterie.

Vous devez procéder à toutes vos installations conformément aux exigences de votre code local de plomberie.

⚠ AVERTISSEMENT

Raccordez-vous à une alimentation en eau potable seulement. Une alimentation en eau potable est requise pour le fonctionnement de la machine à glaçons. La pression d'eau doit se situer entre 40 et 120 psi (275 à 827 kilopascals).

CE DONT VOUS AUREZ BESOIN

- Tuyaux en cuivre ou trousse SmartConnect™ Refrigerator Tubing, diamètre extérieur de 1/4 po pour brancher le réfrigérateur à l'alimentation d'eau. Si vous utilisez un tuyau en cuivre, assurez-vous que les deux extrémités du tuyau soient coupées bien droit.

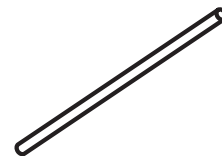

Pour déterminer la longueur de tuyau dont vous avez besoin : mesurez la distance entre le robinet d'eau à l'arrière du réfrigérateur et le tuyau d'alimentation en eau. Assurez-vous d'avoir une longueur de tuyau suffisante pour permettre d'éloigner le réfrigérateur du mur après l'installation.

Les trousse SmartConnect™ Refrigerator Tubing sont disponibles dans les dimensions suivantes :

- | | |
|---------------|--------------|
| 2,4 m (8 pi) | – WX08X10006 |
| 4,6 m (15 pi) | – WX08X10015 |
| 7,6 m (25 pi) | – WX08X10025 |

REMARQUE : Les seuls tuyaux en matière plastique approuvés par GE Appliances sont ceux qui sont fournis dans les trousse SmartConnect™ Refrigerator Tubing. N'utilisez jamais un autre tuyau en matière plastique, car le tuyau d'alimentation d'eau est tout le temps sous pression. Certaines catégories de tuyaux en matière plastique peuvent devenir cassants avec l'âge et peuvent se fendre, en occasionnant des dommages d'inondation dans votre maison.

- Vous pouvez acheter une trousse d'alimentation d'eau GE Appliances (contenant un tuyau, un robinet d'arrêt et les joints énumérés ci-dessous) chez votre distributeur local ou en le commandant au service de pièces et accessoires, au 877.959.8688.
- Une alimentation d'eau froide. Pour les modèles sans filtre à eau, l'eau doit avoir une pression de 138 – 827 kilopascals (20 à 120 p.s.i.). Pour les modèles avec filtre à eau, l'eau doit avoir une pression de 275 – 827 kilopascals (40 à 120 p.s.i.).

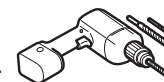

- Une perceuse électrique.
- Une clé de 1/2 po ou une clé anglaise.
- Un tournevis à lame plate et un tournevis Phillips.

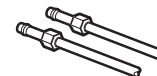

- Deux écrous à compression d'un diamètre extérieur de 6 mm (1/4 po) et deux bagues (manchons)—pour brancher le tuyau en cuivre au robinet d'arrêt et au robinet d'eau du réfrigérateur.

OU BIEN

- Si vous utilisez une trousse SmartConnect™ Refrigerator Tubing, les garnitures nécessaires sont déjà montées au tuyau.

Instructions d'installation

INSTALLATION DE LA CONDUITE D'EAU (Suite)

CE DONT VOUS AUREZ BESOIN (SUITE)

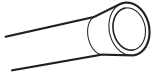

- Si votre canalisation d'eau actuelle a un raccord évasé à une extrémité, vous aurez besoin d'un adaptateur (que vous trouverez dans votre magasin de matériel de plomberie) pour brancher le tuyau d'eau au réfrigérateur, OU BIEN vous pouvez couper le raccord évasé à l'aide d'un coupe-tube, puis utiliser un raccord à compression. Ne coupez jamais l'extrémité finie d'un tuyau de la trousse SmartConnect™ Refrigerator Tubing.

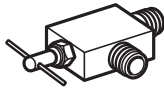

- Un robinet d'arrêt pour brancher le tuyau d'eau froide. Le robinet d'arrêt doit avoir une entrée d'eau avec un diamètre intérieur minimal de 5/32 po au point de jonction avec LA CONDUITE D'EAU FROIDE. Des robinets d'arrêt à étrier sont souvent inclus dans les trousse d'alimentation d'eau. Avant d'acheter, assurez-vous que le robinet à étrier se conforme à vos codes de plomberie locaux.

Installez le robinet d'arrêt sur la canalisation d'eau potable la plus fréquemment utilisée.

1 FERMEZ L'ALIMENTATION PRINCIPALE D'EAU

Ouvrez le robinet le plus proche suffisamment longtemps pour purger le tuyau.

2 CHOISISSEZ L'EMPLACEMENT DU ROBINET

Choisissez un emplacement pour le robinet qui soit facilement accessible. Il est préférable de se connecter sur le côté d'un tuyau vertical. Si vous devez vous connecter à un tuyau horizontal, faites le branchement vers le haut ou sur le côté, plutôt qu'en bas du tuyau pour éviter de recevoir des sédiments provenant de la conduite d'eau.

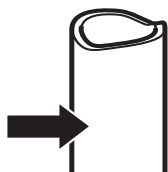

3 PERCEZ UN TROU POUR LE ROBINET

Percez un trou de 1/4 po dans le tuyau d'eau, à l'aide d'un foret dur, même si vous utilisez un robinet auto-forant. Enlevez toutes les bavures dues au perçage du trou dans le tuyau.

Faites attention de ne pas laisser de l'eau couler dans votre perceuse électrique.

Si vous ne percez pas un trou de 1/4 po, vous obtiendrez une alimentation d'eau réduite et des glaçons plus petits.

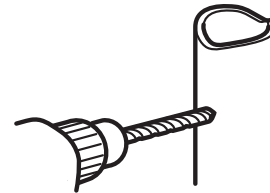

4 FIXEZ LE ROBINET D'ARRÊT

Fixez le robinet d'arrêt au tuyau d'eau froide à l'aide du collier de serrage.

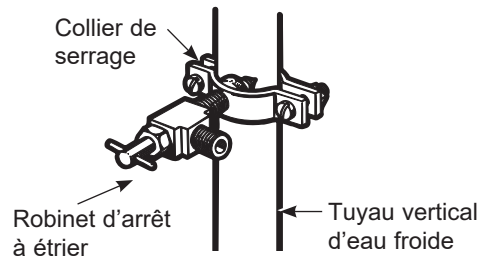

NOTE : Vous devez vous conformer aux Codes de plomberie 248CMR du Commonwealth of Massachusetts. Les robinets d'arrêt à étrier sont illégaux et leur utilisation n'est pas autorisée au Massachusetts. Consultez votre plombier local.

Instructions d'installation

INSTALLATION DE LA CONDUITE D'EAU (Suite)

5 SERREZ LE COLLIER DE SERRAGE

Serrez les vis du collier jusqu'à ce que la rondelle d'étanchéité commence à enfler.

NOTE : Ne serrez pas trop. Vous risquez d'écraser le tuyau de cuivre.

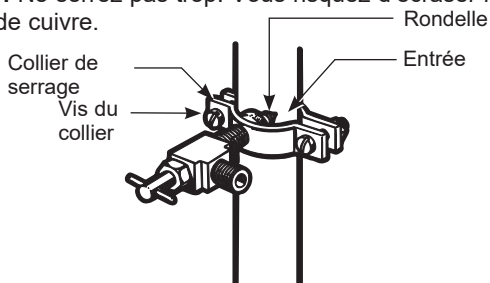

6 ACHEMINEZ LE TUYAU

Acheminez le tuyau du tuyau d'eau froide au réfrigérateur.

Faites passer le tuyau par un trou percé dans le mur ou le plancher (derrière le réfrigérateur ou au niveau de l'armoire de cuisine adjacente), aussi près du mur que possible.

7 BRANCHEZ LE TUYAU AU ROBINET

Placez un écrou de compression et une bague (manchon) à l'extrémité du tuyau et branchez-les au robinet d'arrêt.

Assurez-vous que le tuyau soit bien inséré dans le robinet. Serrez fort l'écrou de compression.

Pour le tuyau en matière plastique d'une trousse SmartConnect™ Refrigerator Tubing, insérez l'extrémité moulée du tuyau dans le robinet d'arrêt et serrez l'écrou de compression à la main, puis serrez un autre tour avec une clé. Si vous serrez trop fort, vous pouvez occasionner des fuites.

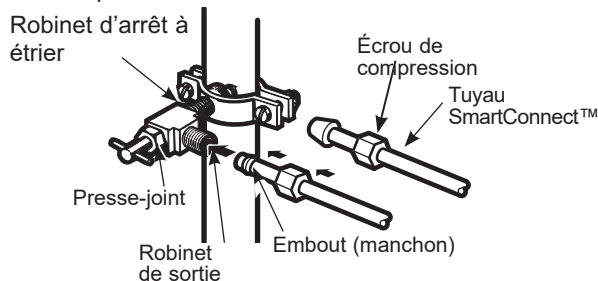

NOTE : Vous devez vous conformer aux Codes de plomberie 248CMR du Commonwealth of Massachusetts. Les robinets d'arrêt à étrier sont illégaux et leur utilisation n'est pas autorisée au Massachusetts. Consultez votre plombier local.

8 PURGEZ LE TUYAU

Ouvrez le robinet d'alimentation principale d'eau et purgez le tuyau jusqu'à ce que l'eau soit claire.

Fermez l'eau au niveau du robinet d'eau après écoulement d'environ 1 litre (1 quart) d'eau par le tuyau.



INSTALLATION DE LA CONDUITE D'EAU (Suite)

9 RACCORDEMENT DU RÉFRIGÉRATEUR À LA CONDUITE D'EAU DE LA MAISON

Une alimentation d'eau froide est requise pour faire fonctionner la machine à glaçons automatique. Vous devrez en fournir une si elle n'existe pas. Consultez la section « Installation de l'alimentation en eau ».

REMARQUES :

- Avant de raccorder la conduite d'eau au réfrigérateur, assurez-vous que le cordon d'alimentation électrique du réfrigérateur n'est pas branché à la prise murale.
- Si votre réfrigérateur n'est pas équipé de filtre à eau, nous recommandons d'en monter un si votre alimentation d'eau contient du sable ou des particules qui peuvent boucher la grille du robinet d'eau du réfrigérateur. Installez le dans la conduite d'alimentation d'eau froide près du réfrigérateur. Si vous utilisez une trousse SmartConnect™ Refrigerator Tubing, vous aurez besoin d'un tuyau supplémentaire (WX08X10002) pour brancher le filtre. Ne coupez pas le tuyau en plastique pour installer le filtre.
- Avant de raccorder la conduite d'eau à la maison, purgez la ligne de la maison pendant au moins 2 minutes.

⚠ AVERTISSEMENT



RISQUE DE DÉCHARGE

ÉLECTRIQUE

Fixez le collier de serrage dans le trou présent seulement. NE PERCEZ PAS dans le réfrigérateur.

A Si vous utilisez un tuyau de cuivre, placez un écrou de compression et une bague (manchon) à l'extrémité du tuyau qui vient de l'alimentation d'eau froide de la maison. Si vous utilisez le tuyau SmartConnect™, les écrous sont déjà assemblés au tuyau.

B Si vous utilisez un tuyau de cuivre, insérez aussi loin que possible l'extrémité du tuyau dans le raccord à l'arrière du réfrigérateur. Tout en tenant le tuyau, serrez le raccord.

Si vous utilisez un tuyau SmartConnect™, insérez l'extrémité moulée du tuyau dans le raccord à l'arrière du réfrigérateur, puis serrez l'écrou à compression à la main. Serrez ensuite d'un autre tour à l'aide d'une clé. Des fuites peuvent survenir si l'écrou est trop serré.

C Fixez le tuyau dans le collier de serrage fourni pour le maintenir en position. Vous aurez peut être besoin d'écarter la bride.

⚠ AVERTISSEMENT

Raccordez-vous à une alimentation en eau potable seulement.

Une alimentation en eau potable est requise pour le fonctionnement de la machine à glaçons. La pression d'eau doit se situer entre 40 et 120 psi (275 à 827 kilopascals).

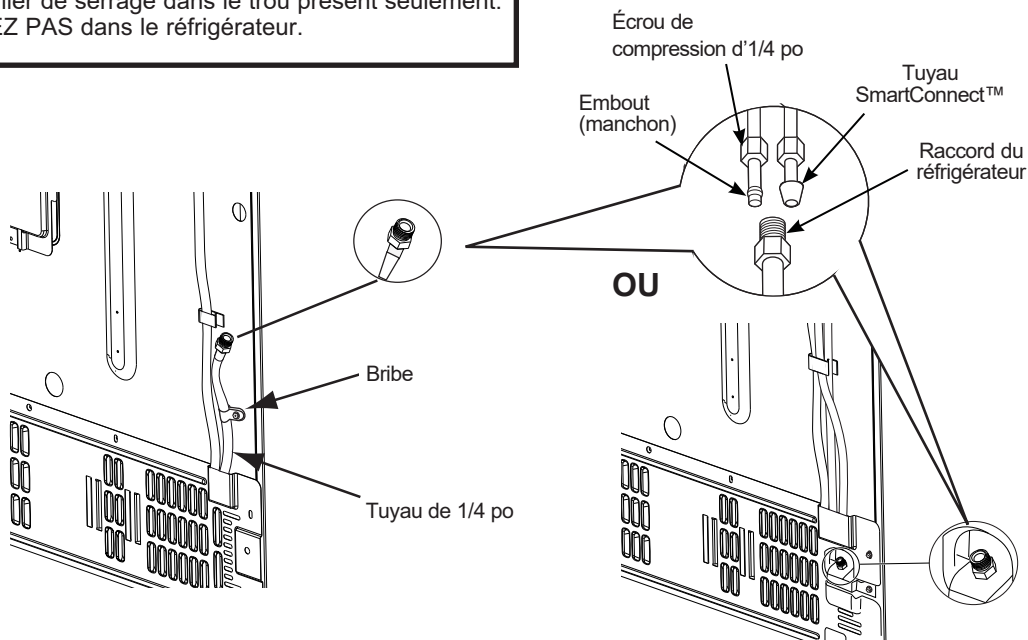

Conseils de dépannage... Avant de faire un appel de service

Économisez temps et argent! Consultez d'abord les tableaux des pages suivantes et vous pourriez vous éviter un appel de service. Si nécessaire, une visite de service peut être programmée en nous visitant sur electromenagersge.ca/fr/soutien/demande-de-service ou en composant 800.561.3344.

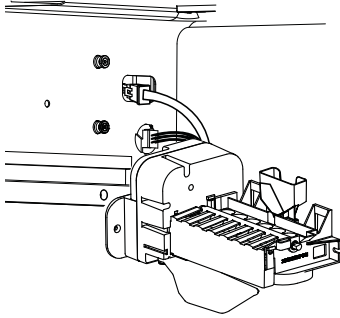
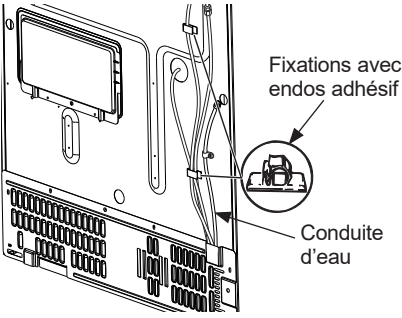
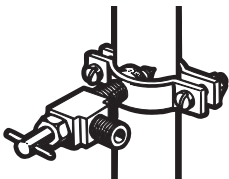
Problème	Causes possibles	Solutions
La machine à glaçons automatique ne fonctionne pas/ produit pas de glaçons	Le compartiment congélation est trop chaud.	Après avoir installé l'ensemble, attendez 24 heures que le réfrigérateur soit complètement refroidi. Quand le compartiment est froid, la machine à glaçons se met à produire des glaçons.
	La machine à glaçons n'est pas allumée (ON)	Utilisez le bouton ICE MAKER (Machine à glaçons) sur le panneau de commande.
	La machine à glaçons n'est pas bien branchée.	Veillez à ce que la fiche du cordon d'alimentation de la machine à glaçons est bien insérée dans la prise. Consultez la section Branchez la machine à glaçons.
		
	La conduite d'eau est coudée.	Assurez-vous que la conduite d'eau en matière plastique qui va du robinet à l'entrée de conduite d'eau de la machine ne soit pas coudée. Consultez Branchement de la conduite d'eau. Un coude dans la conduite d'eau réduit la circulation dans la conduite d'eau.
		
L'alimentation d'eau est fermée ou non branchée.	Après avoir installé l'ensemble, assurez-vous que l'alimentation d'eau de la maison au réfrigérateur soit bien ouverte.	
		
L'entassement des glaçons dans le bac à glaçons occasionne un arrêt de la machine à glaçons.	Égalisez les glaçons à la main.	

Conseils de dépannage... Avant de faire un appel de service

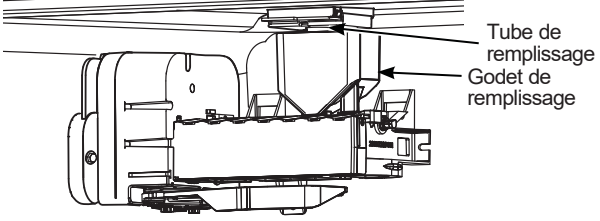
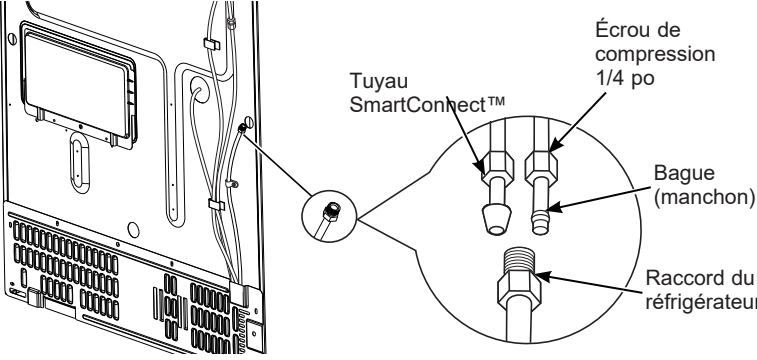
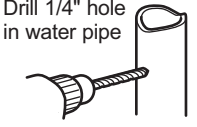
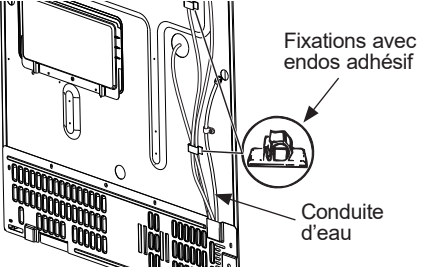
Problème	Causes possibles	Solutions
L'eau fuit autour de la tasse de remplissage	La conduite de remplissage ne repose pas bien dans la tasse de remplissage.	Check that the fill tube is correctly inserted in the fill cup opening. See "Mount the icemaker." 
L'eau fuit derrière le réfrigérateur	L'alimentation d'eau de la maison n'est pas bien branchée au robinet d'eau.	Vérifiez que l'alimentation d'eau soit bien branchée au robinet d'eau. Consultez Instructions pour l'installation de la conduite d'eau.
	La conduite d'eau n'est pas bien branchée à l'entrée de conduite d'eau.	
La formation de glaçons est lente/ Le compartiment congélateur n'est pas suffisamment froid	La porte est restée ouverte	Vérifiez qu'un paquet de nourriture n'empêche pas une bonne fermeture de la porte.
	La température n'est pas réglée à une valeur suffisamment froide	Voir Commandes-Réglages de température dans le Manuel d'utilisation (Web seulement) ou le Guide d'installation abrégé – Commandes du réfrigérateur.
Ice cubes too small/ slow ice	Le robinet d'arrêt de l'eau qui relie le réfrigérateur à la canalisation d'alimentation d'eau peut être bouché	We recommend drilling a 1/4" hole in the water pipe to connect the water shut-off valve. Failure to drill a 1/4" hole may result in reduced ice production or smaller cubes. See Installing the water line. 
	La conduite d'eau est coudée.	Vérifiez que la conduite d'eau en matière plastique qui va du robinet à l'entrée de conduite d'eau ne soit pas coudée. Consultez Branchement de la conduite d'eau. Un coude brusque sur la conduite d'eau restreint le débit d'eau. 
	Vérifiez le filtre à eau	Voir le Manuel d'utilisation (Web seulement), et le Guide d'utilisation et d'entretien abrégé.

Conseils de dépannage... Avant de faire un appel de service

Problème	Causes possibles	Solutions
Les cubes de glace ne tombent pas dans le bac	Le cordon de la machine à glaçons cause un désalignement de la machine/ du bac	Assurez-vous que les fils de la machine à glaçons ne pendent pas à l'extérieur de l'enceinte de câblage à l'arrière de la machine à glaçons. (Voir l'étape 7 page 7)
Les glaçons ont une odeur ou un goût	Le bac à glaçons doit être nettoyé	Videz et lavez le bac à glaçons. Jetez les vieux glaçons
	Les aliments donnent de l'odeur ou du goût aux glaçons	Emballez bien les aliments. Éloignez les aliments au goût prononcé du bac à glace, de la viande, etc.
	L'intérieur du réfrigérateur a besoin d'être nettoyé	Voir la section Entretien et nettoyage dans le Manuel d'utilisation (Web seulement), et le Guide d'installation abrégé du réfrigérateur.
Vide dans les cubes de glace	L'alimentation d'eau passe par un système de filtration par osmose inversée.	Consultez la section Installez la conduite d'eau, utilisez un bouchon* de dérivation de filtre.
	L'intérieur du réfrigérateur doit être nettoyé	Voir la section Entretien et nettoyage dans le Manuel d'utilisation (Web seulement), et le Guide d'installation abrégé du réfrigérateur.
Il y a un bourdonnement fréquent	C'est normal	Pendant le fonctionnement normal du réfrigérateur, le robinet d'eau bourdonne quand la machine à glaçons se remplit d'eau

* Certains modèles ne sont pas équipés d'un bouchon de dérivation de filtre. Pour en obtenir un gratuitement, composez le 800-GECARES. Au Canada, composez le 800.561.3344.

Bruits normaux que vous pouvez entendre

- Le robinet d'eau de la machine à glaçons émettra un bourdonnement lorsque la machine à glaçons se remplit d'eau. Si la machine à glaçons est allumée, le bourdonnement se fera entendre même si elle n'est pas encore raccordée à l'alimentation d'eau. Laisser la machine à glaçons allumée avant son raccordement peut l'endommager. Pour éviter cette situation, éteignez la machine à glaçons. Le bourdonnement cessera.
- Les glaçons qui tombent dans le bac et l'eau qui coule dans les tuyaux quand la machine à glaçons se remplit font un bruit normal.

Garantie de la machine à glaçons.

electromenagersGE.ca

Toutes les réparations en vertu de la garantie sont fournies par nos Centre de Service d'Usine ou par un technicien autorisé Customer Care®. Pour prévoir une réparation, consultez notre site electromenagersge.ca/fr/soutien/demande-de-service ou appelez le **800.661.1616**. Veuillez avoir votre numéro de série et votre numéro de modèle à portée de main lorsque vous appelez pour obtenir un service.

Pour une période de:	Nous remplacerons :
Un an À partir de la date d'achat original	Toute pièce de la machine à glaçons qui tombe en panne à la suite d'un vice de matériel ou de main-d'œuvre. Pendant cette année de garantie limitée , GE Appliances fournira, pièces de gratuitement , remplacement pour remplacer toute pièce défectueuse dans la trousse de la machine à glaçons.

Ce qui n'est pas couvert (pour nos clients des États-Unis) :

- Les déplacements de service à votre maison pour vous apprendre à utiliser le produit.
- Une mauvaise installation.
Vous êtes responsable de fournir une bonne installation électrique, la plomberie et toute connexion nécessaire, y compris la conduite d'eau jusqu'à la machine à glaçons et l'installation de la conduite d'eau.
- Toute panne du produit s'il n'a pas été traité proprement, s'il a été utilisé à des fins autres que celles auxquelles il est destiné, ou s'il a été utilisé commercialement.
- Tout remplacement de fusible ou toute remise en marche du disjoncteur de la maison.
- Tout dommage au produit causé par un accident, un incendie, une inondation ou un cas de force majeure.
- Le garant n'est pas responsable des dommages indirects.
- Le service s'il est impossible d'avoir accès au produit pour ce faire.

EXCLUSION DE GARANTIES IMPLICITES – Votre seul et unique recours est la réparation du produit selon les dispositions de cette Garantie limitée. Toutes les garanties implicites, incluant les garanties de commercialité et d'adéquation à un usage spécifique, sont limitées à une année ou à la période la plus courte autorisée par la législation.

Cette garantie couvre l'acheteur original et tout acheteur ultérieur de produits achetés à des fins domestiques à l'intérieur des États-Unis. Si le produit est installé dans une région où ne se trouve aucun réparateur autorisé GE Appliances, vous devrez peut-être assumer les frais de transport ou apporter expédier le produit à un centre de service autorisé GE Appliances. En Alaska, cette garantie exclut le coût d'expédition et les appels de service à la maison. Certains États ne permettent pas l'exclusion ou la limitation des dommages accessoires ou indirects. La présente garantie vous donne des droits juridiques spécifiques et vous pouvez également avoir d'autres droits qui varient d'un État à l'autre. Pour connaître vos droits juridiques, consultez votre bureau d'affaires des consommateurs local ou de l'État ou le procureur général de votre État.

Garant: GE Appliances, a Haier company

Ce qui n'est pas couvert (pour nos clients du Canada) :

- Les déplacements de service à votre maison pour vous apprendre à utiliser le produit.
Lisez votre Manuel du propriétaire. Si vous avez des questions sur le fonctionnement de ce produit, veuillez contacter votre revendeur ou le bureau des relations avec la clientèle à l'adresse suivante :
Directeur, Relations avec la clientèle
Mabe Canada Inc.
1 Factory Lane, Suite 310
Moncton, N.B.
E1C 9M3
- Une mauvaise installation.
Si vous avez un problème d'installation, contactez votre revendeur ou votre installateur. Vous êtes responsable de fournir une bonne installation électrique, la plomberie et toute autre connexion.
- Tout remplacement de fusible ou toute remise en marche du disjoncteur de la maison.
- Toute panne du produit s'il n'a pas été traité proprement, s'il a été utilisé à des fins autres que celles auxquelles il est destiné ou s'il a été utilisé commercialement..
- Tout dommage au produit causé par un accident, un incendie, une inondation ou un cas de force majeure.

Agrafez votre reçu ici. Vous aurez besoin d'une preuve d'achat original pour obtenir un service en vertu de cette garantie.

LE GARANT N'EST PAS RESPONSABLE DE DOMMAGES INDIRECTS.

Garant : MC Commercial, Burlington, Ontario, L7R 5B6

Soutien au consommateur

Site Web de GE Appliances

Vous avez une question ou vous avez besoin d'aide pour votre appareil électroménager? Visitez le site Web de GE Appliances 24 heures par jour, tous les jours de l'année! Vous pouvez aussi y trouver d'autres formidables produits GE Appliances et tirer avantage de tous nos services d'assistance en ligne. Aux États-Unis : **GEAppliances.com**
Au Canada : **electromenagersGE.ca**

Enregistrez votre électroménager

Enregistrez votre nouvel appareil en ligne au moment qui vous convient le mieux! L'enregistrement de votre produit dans les délais prescrits permet une meilleure communication et un service rapide, selon les modalités de votre garantie, si besoin est. Vous pouvez également envoyer par courrier la carte d'enregistrement pré-imprimée qui se trouve dans l'emballage de votre appareil.

Aux États-Unis : **GEAppliances.com/register**

Au Canada : **Prodsupport.mabe.ca/crm/Products/ProductRegistration.aspx**

Service de réparation

Un service de réparation expert GE Appliances se trouve à quelques pas de chez vous. Rendez-vous sur notre site et programmez, à votre convenance, une visite de réparation à n'importe quel jour de l'année.

Aux États-Unis : **GEAppliances.com/service** ou composez le 800.432.2737 durant les heures normales de bureau.

Au Canada : **Electromenagersge.ca/fr/soutien/demande-de-service** ou composez le 800.561.3344

Prolongation de garantie

Procurez-vous une prolongation de garantie GE Appliances et informez-vous des rabais spéciaux en vigueur pendant la durée de votre garantie. Vous pouvez vous la procurer en ligne en tout temps. Les services GE Appliances seront toujours disponibles après l'expiration de la garantie. Aux États-Unis :

GEAppliances.com/extended-warranty ou composez le 800.626.2224 durant les heures normales de bureau.

Au Canada : **Electromenagersge.ca/fr/soutien/achatd-une-garantie-prolongee** ou composez le 800.290.9029

Pièces et accessoires

Les personnes ayant les compétences requises pour réparer elles-mêmes leurs appareils peuvent recevoir directement à la maison des pièces ou accessoires (les cartes VISA, MasterCard et Discover sont acceptées). Commandez en ligne 24 heures par jour.

Aux États-Unis : **GEApplianceparts.com** ou par téléphone au 877.959.8688 durant les heures normales de bureau.

Les instructions contenues dans le présent manuel comportent des procédures que tout utilisateur peut effectuer. Les autres types de réparation doivent généralement être confiés à un technicien qualifié. Usez de prudence : une réparation ou un entretien mal effectués peuvent rendre l'utilisation de l'appareil dangereuse.

Les consommateurs au Canada doivent consulter les pages jaunes pour connaître le centre de service Mabe le plus proche, visiter notre site Web au **Electromenagersge.ca/fr/produits/filtres-et-accessoires** ou composer le 1.800.661.1616.

Communiquez avec nous

Si vous n'êtes pas satisfait du service après-vente de GE Appliances, communiquez avec nous depuis notre site Web en fournissant tous les détails dont votre numéro de téléphone, ou écrivez à :

Aux États-Unis : General Manager, Customer Relations | GE Appliances, Appliance Park | Louisville, KY 40225
GEAppliances.com/ge/service-and-support/contact

Au Canada : Director, Consumer Relations, Mabe Canada Inc. | Suite 310, 1 Factory Lane | Moncton, N.B. E1C 9M3
Electromenagersge.ca/fr/contactez-nous



IM5D EQUIPO DE ACCESORIOS MÁQUINA DE HIELOS

INFORMACIÓN DE SEGURIDAD	3
USO DE LA MÁQUINA DE HIELOS	
Máquina automática de hielos	4
Controles del Refrigerador	4
INSTRUCCIONES DE INSTALACIÓN	
instalación de la máquina de hielos	5
Instalación de la tubería de agua	10
SOLUCIONAR PROBLEMAS	14
Sonidos normales que puede escuchar . .	16
GARANTÍA	19
SERVICIO AL CONSUMIDOR . . .	20

MANUAL DEL PROPIETARIO E INSTALACIÓN

ESPAÑOL



Para acceder al Video de Instalación, visite el siguiente link:
<http://www.geappliances.com/qr/IM5D>

GRACIAS POR HACER QUE GE APPLIANCES SEA PARTE DE SU HOGAR.

Ya sea que haya crecido usando GE Appliances, o que ésta es su primera vez, nos complace tenerlo en la familia.

Sentimos orgullo por el nivel de arte, innovación y diseño de cada uno de los electrodomésticos de GE Appliances, y creemos que usted también.



GE APPLIANCES

INFORMACIÓN IMPORTANTE DE SEGURIDAD

LEA TODAS LAS INSTRUCCIONES ANTES DE INSTALAR LA MÁQUINA DE HIELOS O LOS ACCESORIOS

⚠ ADVERTENCIA

A fin de reducir el riesgo de incendio, explosión, descargas eléctricas o lesiones al usar su refrigerador, siga estas precauciones básicas de seguridad:

- Lea completamente la Información de Seguridad e Instrucciones de su refrigerador antes de instalar o usar la máquina de hielos.
- Desenchufe el refrigerador antes de iniciar la instalación del kit de accesorios de la máquina de hielos.
- Al alejar el refrigerador de la pared, se deberá tener cuidado de que no ruede sobre ni dañe el cable de corriente.
- Reemplace todas las piezas y paneles del refrigerador antes de usar el mismo.
- Conecte el refrigerador a un suministro de agua potable únicamente.
- Evite el contacto con las partes móviles de la máquina de hielos y con el elemento de calefacción que libera los cubos. No coloque los dedos ni las manos en el mecanismo de producción de hielos mientras el refrigerador esté enchufado.

LEA Y GUARDE ESTAS INSTRUCCIONES

Máquina automática de hielos

Un refrigerador recién instalado puede tomar desde 12 hasta 24 horas para empezar a hacer hielo.

La máquina de hielos producirá siete cubos por ciclo, aproximadamente entre 80 cubos en un período de 24 horas, dependiendo de la temperatura en el compartimiento del congelador, la temperatura del sitio, las veces que se abra la puerta y otras condiciones.

La máquina de hacer hielo se llenará de agua cuando se enfríe y llegue a los 15°F (-10°C). Puede llevar entre 12 y 24 horas que un refrigerador recién instalado comience a fabricar hielo.

Si el refrigerador es utilizado antes de realizar las conexiones de la tubería de agua a la unidad o si el suministro de agua a un refrigerador en funcionamiento es apagado, asegúrese de que la máquina de hacer hielo esté apagada. Una vez que el agua haya sido conectada al refrigerador, la máquina de hacer hielo podrá ser encendida. Para encender o apagar la máquina de hielos, use el botón ICE MAKER (Máquina de Hielos) en el control.

Es posible que escuche un zumbido cada vez que la máquina de hacer hielo se llene de agua.

Descarte las primeras cantidades de hielo para permitir que el suministro de agua se despeje.

Asegúrese de que nada interfiera con la extensión del brazo indicador.

Cuando el cubo se llene hasta el nivel del interruptor de energía, la máquina de hacer hielo dejará de producir hielo. Es normal que varios cubos queden juntos.

Si el hielo no se usa con frecuencia, los cubos de hielo viejos se volverán turbios, con sabor rancio y su tamaño se reducirá.

NOTA: En hogares con un nivel de presión inferior a la normal, es posible que escuche que la válvula de agua de la máquina de hacer hielo realice varios ciclos para producir una cantidad de hielo.

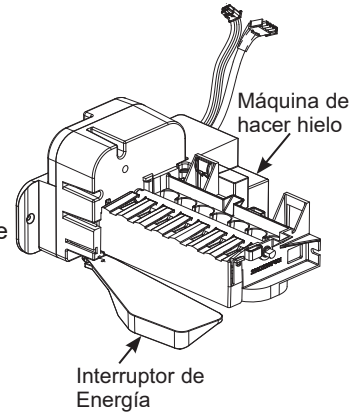

⚠ PRECAUCIÓN

Para minimizar el riesgo de lesiones personales, evite el contacto con las partes móviles de la máquina de hielos y con el elemento de calefacción que libera los cubos. No coloque los dedos ni las manos en el mecanismo de producción de hielos mientras el refrigerador esté enchufado.

Controles del Refrigerador

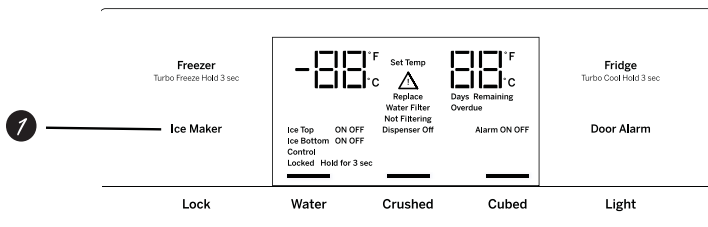

1 Configuración de la máquina de hacer hielo

Mantenga presionado para encender/ apagar la máquina de hielos.

Cuándo se debe apagar la máquina de hielos

- Cuando el cesto para almacenamiento de hielos sea retirado por más de uno o dos minutos.
- Cuando el suministro de agua esté cerrado durante varias horas.
- Cuando no se use el refrigerador por varios días.

Si estará de vacaciones o ausente por tiempo prolongado, retire la comida y desenchufe el refrigerador. Limpie el interior con una solución de bicarbonato de sodio de una cucharada sopera (15 ml) de bicarbonato de sodio para un cuarto de galón (1 litro) de agua. Deje las puertas abiertas.

Apague el refrigerador desde el control (consulte la Guía Rápida de Instalación).

Si la temperatura puede llegar a estar por debajo de la congelación, solicite a un técnico calificado que drene el sistema de suministro de agua a fin de prevenir daños graves sobre la propiedad debido a una inundación.

Antes de salir de vacaciones:

- 1) Apague el sistema de refrigeración (consulte la Guía Rápida de Instalación) o desenchufe el refrigerador.
- 2) Vacíe la hielera
- 3) Cierre el suministro de agua

Si cierra el suministro de agua, apague la máquina de hacer hielo (see above).

Al regresar de sus vacaciones:

- 1) Reemplace el filtro de agua.
- 2) Deje correr 2 galones de agua a través del dispensador de agua fría (aproximadamente 5 minutos) a fin de eliminar el aire del sistema.
- 3) Encienda el sistema de refrigeración (consulte la Guía Rápida de Instalación).
- 4) Mensaje de Estado de Reinicio del Filtro (consulte la Guía Rápida de Uso y Cuidado). Si corta el suministro de agua, con la máquina de hielos **encendida (ver más arriba)**.

Instrucciones para la instalación

Kit para hielos IM-5D

¿Preguntas? Llame 800.GE.CARES (800.432.2737) o Visite nuestra página en la red en: GEAppliances.com

ANTES DE EMPEZAR

Lea estas instrucciones completa y cuidadosamente.

- **IMPORTANTE** – Guarde estas instrucciones para el uso del inspector local.
- **IMPORTANTE** – Cumpla con todos los códigos y ordenanzas gubernamentales.
- **Nota para el instalador** – Asegúrese de dejar estas instrucciones con el consumidor.
- **Nota para el consumidor** – Guarde estas instrucciones para futura referencia.
- **Nivel de destrezas** – La instalación de este aparato requiere de destrezas básicas de mecánica y electricidad.
- **Tiempo de instalación** – 20–60 minutos
- La instalación apropiada es responsabilidad del instalador.
- La falla del producto debido a una instalación inapropiada no está cubierta por la garantía.

⚠ ADVERTENCIA

A fin de reducir el riesgo de descarga eléctrica o lesión durante la instalación, primero deberá desenchufar el refrigerador antes de proceder. Si no se siguen estas instrucciones, se podrá producir descarga eléctrica.



DAÑOS EN EL ENVÍO/INSTALACIÓN

- Si la unidad se daña durante el envío, devuelva la unidad al almacén donde la adquirió para su reparación o reemplazo.
- Si el cliente daña la unidad, la reparación o el reemplazo es responsabilidad del cliente.
- Si el instalador daña la unidad (si no es el cliente), la reparación o reemplazo se debe hacer por medio de un arreglo entre el cliente y el instalador.

CIERRE EL SUMINISTRO DE AGUA

Cierre el suministro de agua desde la válvula de agua.

NOTA: Se deberán seguir los Códigos 248CMR de Plomería para el Estado de Massachusetts. Las válvulas tipo silla son ilegales y su uso no está permitido en Massachusetts. Consulte con un plomero licenciado.

Válvula de Cierre Tipo Montura



HERRAMIENTAS NECESARIAS



Destornillador pequeño de cabeza plana



Llave de tuercas de 1/4"

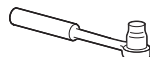

Trinquete / Destornillador de 3/8"

CONTENIDO DEL KIT IM-5D

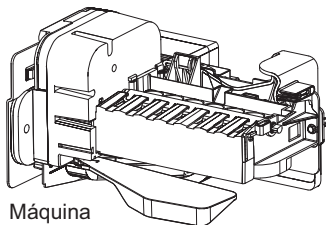

Máquina de hielos



Etiqueta de garantía

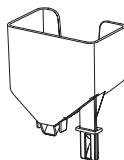

Taza de llenado de la máquina de hielos



Ensamble de la Tubería de Agua de la Máquina de Hielos

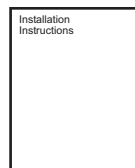

Instrucciones para la instalación



Acoplador



Enchufe



Ensamble de la Válvula Dual y la Tubería de Agua

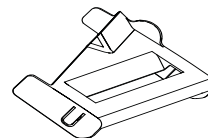

Tapa de la Hielera (para hielera grande)

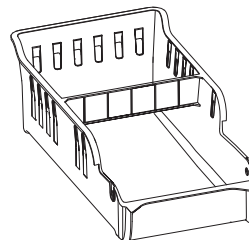

Hielera Grande*

Tornillo de cabeza hexagonal (3/4")

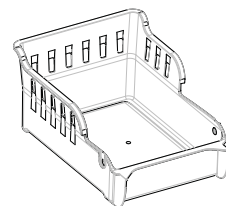

Hielera Pequeña* (para modelos con profundidad para armario)

*El kit incluye 2 hieleras. La más pequeña es para modelos con profundidad de armario. Use una hielera adicional para almacenamiento adicional de hielo o para reutilizar.

Instrucciones de Instalación

INSTALACIÓN DE LA MÁQUINA DE HIELOS

1 RETIRE LA PUERTA DEL FREEZER

- Abra la puerta del freezer hasta su extensión completa.
- Retire los 3 tornillos adheridos, ubicados en la parte inferior a cada lado de la puerta del freezer usando un destornillador con cabeza hueca hexagonal de 3/8".

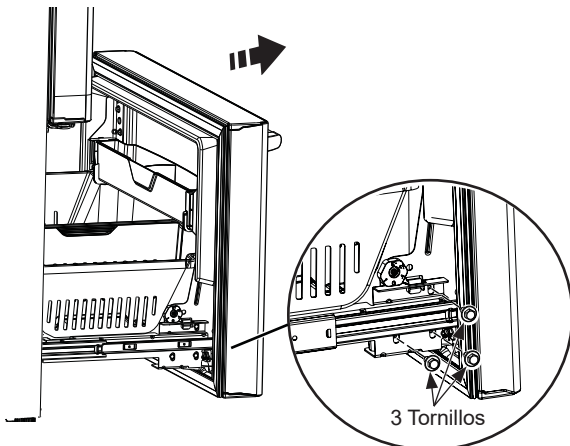

⚠ PRECAUCIÓN

Riesgo al levantar la puerta
La puerta del freezer es pesada. Use ambas manos para asegurar la puerta antes de levantar la misma.

- Levante la puerta del freezer para desconectarla del mecanismo de deslizamiento.
- La puerta puede descansar de forma segura en la parte inferior. No apoye la puerta sobre ninguna otra superficie a fin de evitar rayones.

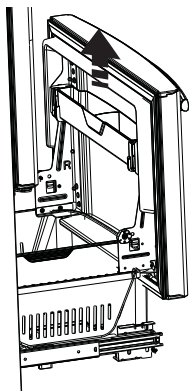

2 RETIRE EL CAJÓN DEL FREEZER

- Retire el cajón del freezer superior extendiendo completamente el cajón, y luego levantando el mismo hacia arriba y afuera.
- Luego de retirar el cajón, empuje los brazos de extensión nuevamente hacia el compartimiento del freezer. Empuje la canasta inferior nuevamente hasta que el mecanismo de deslizamiento se repliegue.

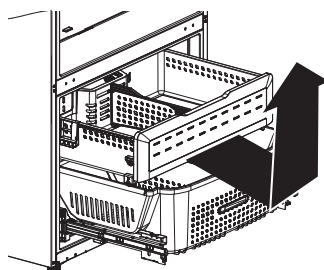

3 CONTROLE LA TUBERÍA DE AGUA DE LA MÁQUINA DE HIELOS

- Empuje la unidad hacia adelante. Desenchufe la unidad.
- Controle la tubería de agua de la máquina de hielos proveniente de la unidad. Si ya existe una tubería de agua de la máquina de hielos, descarte los siguientes ítems del kit y vaya al Paso 9.
 - ensamble de la tubería de agua de la máquina de hielos
 - acoplador
 - enchufe
 - ensamble de la válvula dual y la tubería de agua
- Si hay una etiqueta que dice: "Retirar solo para instalar la tubería de llenado de agua", retire la etiqueta y continúe con los Pasos 4 a 8.

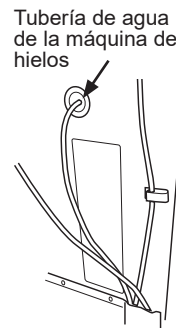

4 ARNÉS DEL CABLE DE ACCESO

- Busque la tapa de acceso del arnés del cable en la parte trasera izquierda de la parte superior del freezer.
- Use un destornillador de punta plana para quitar la tapa. Retire la tapa.

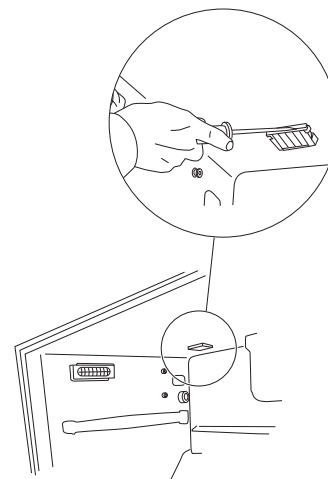

- El arnés del cable está plegado dentro del bolsillo. Retire el conector desde el acceso.

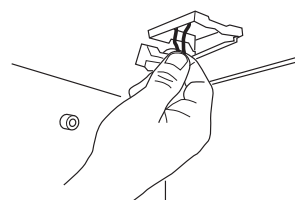

INSTALACIÓN DE LA MÁQUINA DE HIELOS (Cont.)

5 INSTALE EL ENSAMBLE DE LA TUBERÍA DE AGUA DE LA MÁQUINA DE HIELOS

- Desde el frente de la unidad, empuje la tubería de agua a través del agujero que se encuentra en la parte superior del freezer.

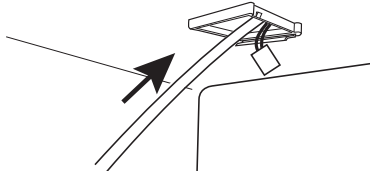

- Conecte las 2 terminales. Asegúrese de que la "forma en D" quede alineada.

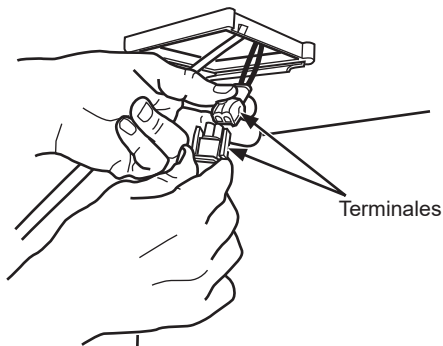

Terminales

- Pliegue el conector en el bolsillo.
- Deslice la tapa plástica por el soporte sobre el lado trasero del agujero de acceso.

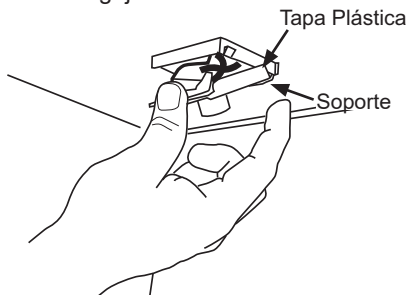

Tapa Plástica

Soporte

- Asegúrese de que todos los cables estén plegados. Empuje el extremo frontal hacia arriba y calce los mismos en su posición.
- Desde la parte trasera del refrigerador, busque la tubería de agua que acaba de instalar. Extienda la tubería a través del agujero pequeño del enchufe y empuje el enchufe dentro del agujero del refrigerador. Asegúrese de que el enchufe sea completamente empujado.

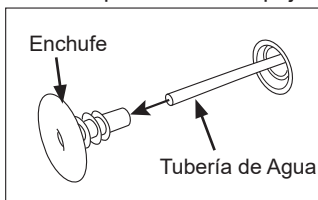

Enchufe

Tubería de Agua

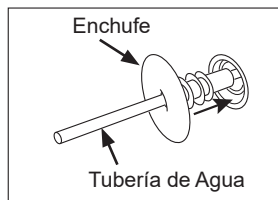

Enchufe

Tubería de Agua

6 INSTALE LA NUEVA VÁLVULA DE AGUA

- Retire los 7 tornillos del panel inferior trasero y coloque los mismos en un lugar seguro. Retire el panel inferior empujando hacia arriba y afuera.

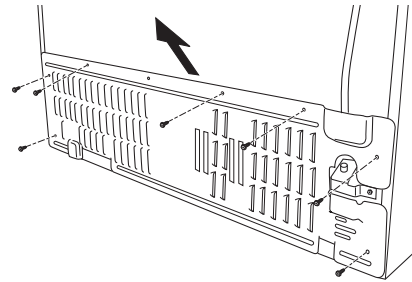

- Cierre el agua desde la válvula de cierre.

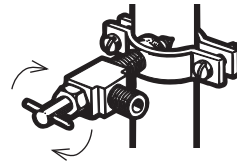

- Retire el tornillo que conecta la válvula de agua con el gabinete. Guarde el tornillo.
- Retire la válvula y desconecte la terminal.

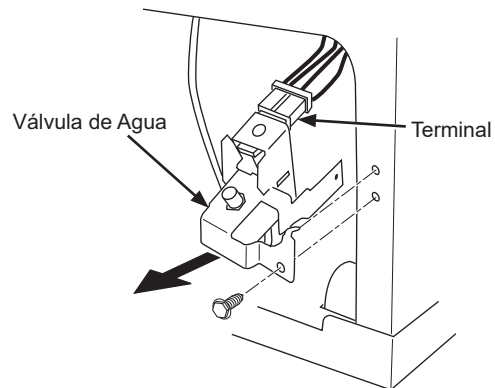

Válvula de Agua

Terminal

- Retire el anillo de retención de la válvula. Mientras empuja sobre la conexión rápida, empuje la tubería con forma de J hacia afuera de la válvula de agua. Descarte la válvula y el anillo de retención.

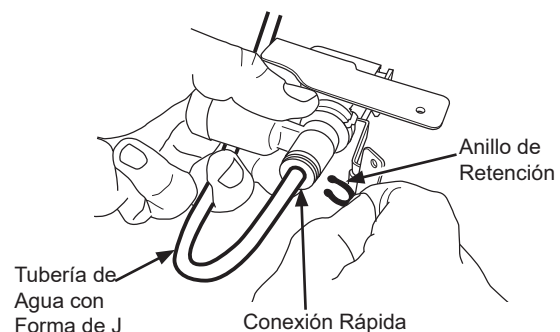

Tubería de Agua con Forma de J

Conexión Rápida

Anillo de Retención

Instrucciones de Instalación

INSTALACIÓN DE LA MÁQUINA DE HIELOS (Cont.)

6 INSTALE LA NUEVA VÁLVULA DE AGUA (Cont.)

- Tome la nueva válvula dual e inserte la tubería de agua de la máquina de helos del refrigerador en el **PUERTO NEGRO**, asegurándose de que la tubería sea empujada más allá de la marca negra.
- Conecte la tubería de agua con forma de J al **PUERTO BLANCO**, asegurándose de que la tubería sea empujada más allá de la marca negra.

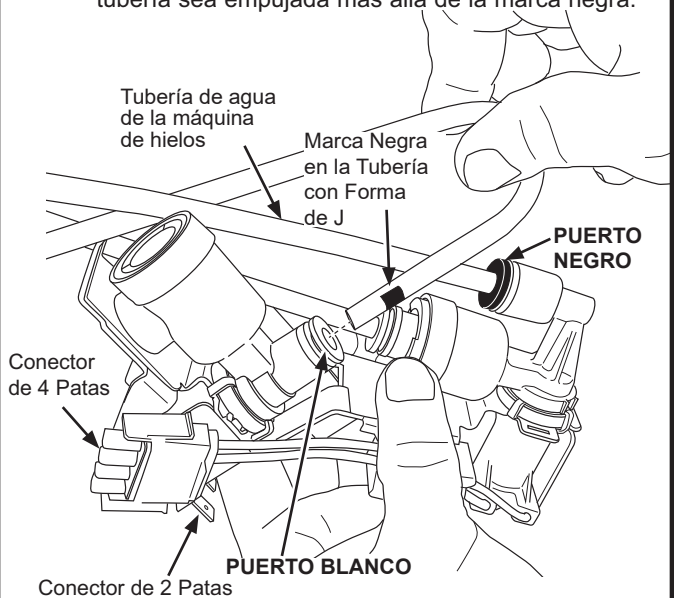

- Conecte los 2 arneses para cables del gabinete a la nueva válvula.
- Empuje la nueva válvula de agua dentro de la parte inferior del refrigerador donde retiró la válvula anterior. Instale un tornillo en el soporte para adherir la válvula al refrigerador.



- Conecte la tubería de agua principal. Para acceder a asistencia, consulte las instrucciones en la sección sobre Instalación de Tuberías de Agua.

7 CONECTE LAS TUBERÍAS DE AGUA

- Retire el conector recto entre las 2 tuberías de agua.

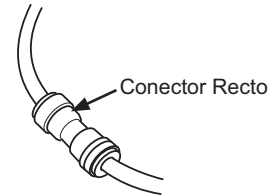

- Use el conector en Y del kit y conecte las tuberías de agua. Tubería de Agua del Refrigerador

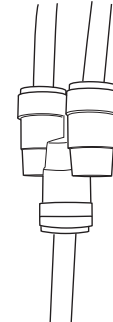

Tubería de Agua y Nueva Válvula de Agua

8 VUELVA A INSTALAR EL PANEL DE ACCESO

- Asegúrese de que todas las tuberías de agua atraviesen la brecha del panel de acceso, excepto la tubería de suministro del hogar.
- Cierre el panel de acceso e instale los tornillos retirados anteriormente.

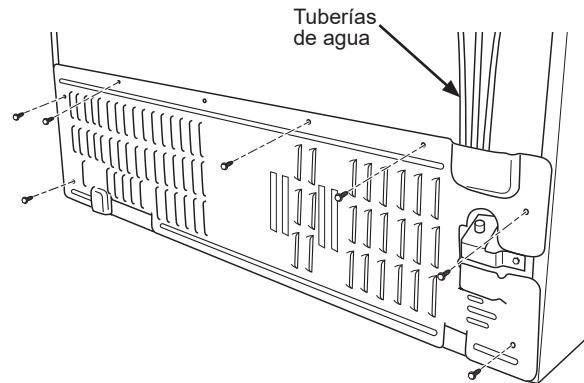

INSTALACIÓN DE LA MÁQUINA DE HIELOS (Cont.)

9 RETIRE LA(S) TAPA(S) DEL/LOS ENCHUFE(S)

- Dentro del freezer, retire las tapas de los tomacorrientes con un destornillador de punta plana pequeño.

- Para la tapa redonda (de estar presente): Inserte el destornillador en una de las ranuras más pequeñas y alejadas y empuje de manera firme hacia dentro para liberar la tapa redonda.

Para la tapa rectangular: Inserte el destornillador en la ranura ubicada en la parte superior de la tapa. Levante el destornillador hacia arriba para liberar el ajuste y empuje la tapa hacia fuera, lejos del cobertor. (Esta parte es descartable y se podrá romper cuando sea retirada).

- Retire el cable del enchufe de la máquina de helos del bolsillo ubicado en la pared lateral.

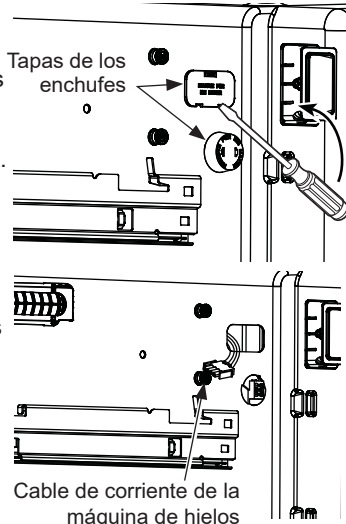

11 ENCHUFE LA MÁQUINA DE HIELOS

- Coloque la máquina de helos y la taza de llenado sobre los contenidos de la canasta inferior, o en la hielera (para dar soporte), con el cable y los conectores mirando hacia arriba. Instale el conector de seis clavijas primero y luego el conector de cuatro clavijas.

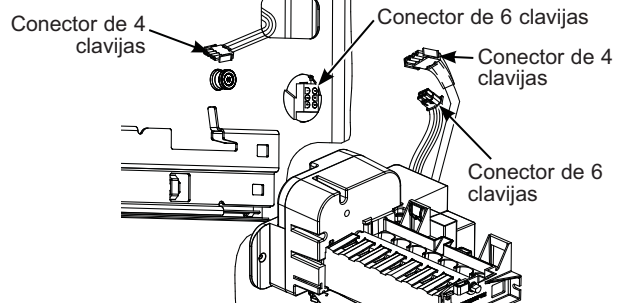

12 MONTE LA MÁQUINA DE HIELOS

- Levante la máquina de helos y rote la misma para alinear las ranuras laterales con las clavijas de montaje en la pared del freezer. Vuelva a deslizar la máquina de helos de modo que el tubo de llenado de la pared superior se pueda insertar en la abertura de la taza de llenado.

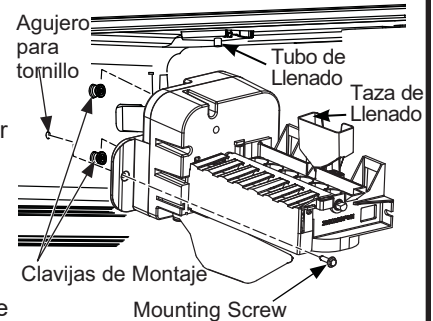

- Asegúrese de que:
 - El conector se conecte de manera firme en los enchufes.
 - El tubo de llenado se extiende en la abertura de la taza de llenado en la parte trasera de la máquina de helos.
 - La máquina de helos está nivelada.

- Controle el cableado para asegurar que la máquina de helos esté conectada de forma correcta.

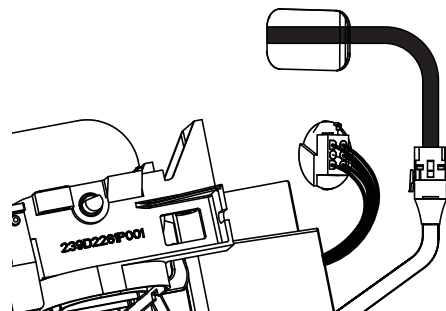

10 INSTALE LA TAZA DE LLENADO

- Retire la máquina de helos del kit, instale la taza de llenado de la máquina de helos incluida con su kit de la máquina de helos como se muestra.

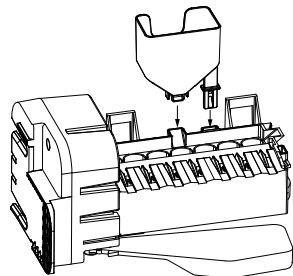

PARA UNA NUEVA INSTALACIÓN

- Coloque la hielera del tamaño adecuado del kit. Coloque la hielera del lado izquierdo de la canasta del freezer, al revés, con el extremo más alto hacia la parte trasera de la canasta.

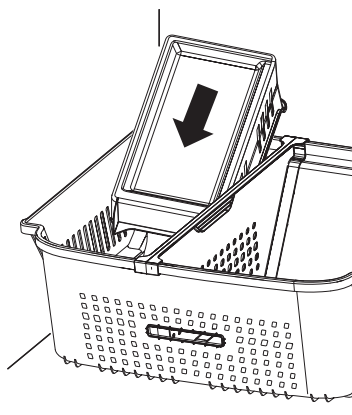

Instrucciones de Instalación

INSTALACIÓN DE LA MÁQUINA DE HIELOS (Cont.)

13 CONTROLE LA INSTALACIÓN

- Empuje la máquina de helos hacia la parte trasera del gabinete de modo que el agujero del tornillo de montaje del borde de la máquina de helos se alíe con el agujero de montaje de la pared lateral del freezer, asegurando que los cables no estén colgado fuera del cableado del hogar.
- Instale el tornillo con cabeza hexagonal autorroscante del kit en el agujero ubicado en el borde de la máquina de helos.

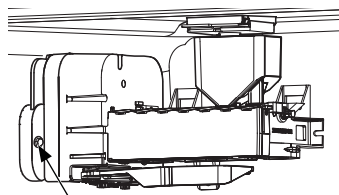

Tornillo de Montaje con Cabeza Hexagonal

15 RETIRE LA ESQUINA DEL CAJÓN DEL FREEZER

- Retire la pieza de la esquina del cajón empujando hacia fuera y arriba sobre las tres lengüetas mientras empuja hacia abajo en la parte trasera del cajón. Luego empuje hacia fuera el borde lateral mientras empuja hacia arriba sobre la pieza de la esquina para completar el retiro.

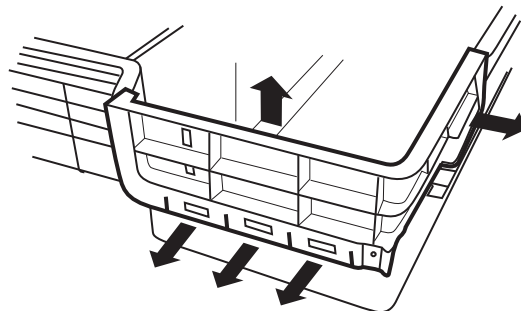

14 RETIRE LA HIELERA

- Retire la hielera de la canasta.
- Para modelos sin profundidad de armario: instale la tapa de la hielera en esta última presionando las clavijas en los agujeros en la parte trasera de la hielera.

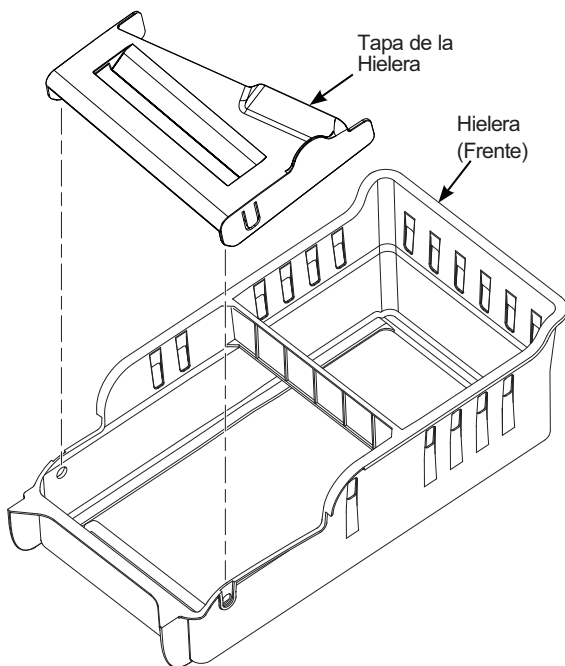

NOTA: El kit incluye dos hieleras. Los modelos con profundidad de armario utilizan una hielera más pequeña. Use una hielera adicional para almacenamiento adicional de hielo o para reutilizar.

16 REEMPLACE LA PUERTA DEL FREEZER

- Empuje la canasta inferior y deslice el mecanismo hasta su extensión completa usando ambas manos.
- Retire la canasta que se apoya sobre los deslizadores. Si la canasta está llena de productos congelados, levante la misma y ajuste la parte trasera del compartimiento del freezer hasta que la puerta del freezer esté ubicada sobre los deslizadores.

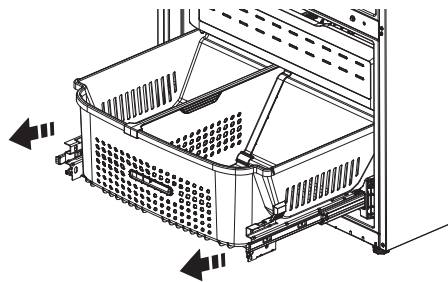

⚠ PRECAUCIÓN Riesgo al levantar la puerta

La puerta del freezer es pesada. Use ambas manos para asegurar la puerta antes de levantar la misma.

- Levante la puerta del freezer y alíe las lengüetas sobre los costados de los soportes de la puerta con los agujeros cuadrados en los mecanismos de deslizamiento.
- Reemplace los tornillos adheridos y ajuste los tornillos con giros de torsión de 65 libras pulgada.

INSTALACIÓN DE LA MÁQUINA DE HIELOS (Cont.)

16 REEMPLACE LA PUERTA DEL FREEZER (Cont.)

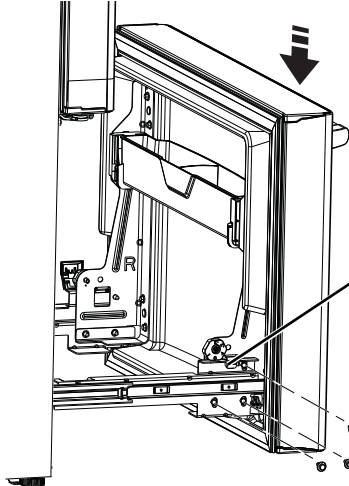

Alinee e inserte la lengüeta en el soporte de la puerta del freezer dentro de la ranura del soporte de deslizamiento del freezer.

NOTA: Coloque un lado hacia dentro primero y luego alinee el otro lado.

- Para ajustar las brechas de la puerta del freezer, siga las instrucciones del Manual del Propietario.
- Reemplace la canasta del freezer en los soportes de deslizamiento y asegúrese de que la puerta del freezer funcione y se cierre libremente.

17 VUELVA A INSTALAR EL CAJÓN DEL FREEZER

- Vuelva a instalar el cajón del freezer colocando las ruedas traseras del cajón en la parte superior del riel montado sobre el costado de las paredes del freezer. Las ruedas frontales del cajón del freezer deben estar apoyadas sobre los costados de la canasta inferior. Coloque la hielera en el cajón y empuje este último en el freezer con el frente de la hielera (lea la página 10) hacia el frente de la canasta.
- Asegúrese de que:
 - La hielera no golpee el brazo de la máquina de hielos y que el cajón del freezer se repliegue completamente en el compartimiento del freezer.
 - El tubo de llenado se extiende en la abertura de la taza de llenado en la parte trasera de la máquina de hielos.

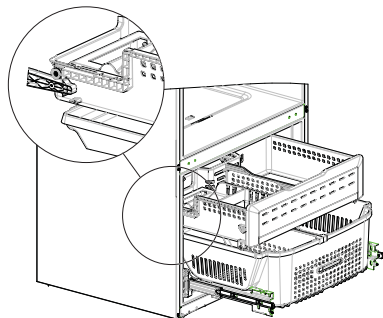

18 PEGUE LA ETIQUETA DE GARANTÍA

- Se suministra una etiqueta con este kit para registrar la fecha de instalación para propósitos de la garantía. Coloque la misma en la parte interna del refrigerador, debajo de la etiqueta con el número de modelo/serie sobre la pared lateral del compartimiento de comidas frescas.

19 GUARDE ESTE MANUAL

La garantía para la máquina de hielos está impresa en este manual. Guarde este manual junto con el manual del propietario de su refrigerador. Ahora ha completado la instalación de la máquina de hielos dentro del congelador. .

20 ABRA LA LLAVE DEL AGUA EN LA VÁLVULA DE CIERRE

Apriete cualquier conexión que pueda presentar fugas.

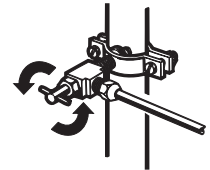

21 ENCHUFE EL REFRIGERADOR

Enchufe el refrigerador.

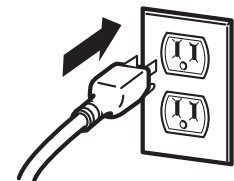

Organice el cable de la tubería de manera que no vibre contra la parte trasera del refrigerador o contra la pared. Empuje el refrigerador hacia la pared.

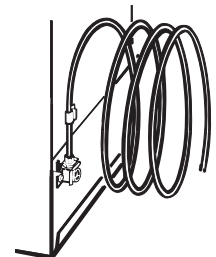

22 INICIE LA MÁQUINA DE HIELOS

Configure la máquina de hielos en ON (Encender). Lea la página 4.

Instrucciones de Instalación

INSTALACIÓN DE LA TUBERÍA DE AGUA (Cont.)

ANTES DE INICIAR

Los kits de cobre recomendados para el suministro de agua son WX8X2, WX8X3 o WX8X4, dependiendo de la cantidad de tubería necesaria. Las tuberías plásticas aprobadas para el suministro de agua son las tuberías para el refrigerador SmartConnect™ (WX08X10006, WX08X10015 and WX08X10025).

Al conectar su refrigerador a un Sistema de Agua de Ósmosis Inversa de GE Appliances, la única instalación aprobada es con un kit de Ósmosis Inversa de GE Appliances. Para otros sistemas de agua de ósmosis inversa, siga las instrucciones del fabricante.

Si la alimentación de agua a su refrigerador proviene de un sistema de filtración de agua de ósmosis inversa Y el refrigerador también cuenta con un filtro de agua, use el tapón de derivación del filtro del refrigerador. El uso conjunto del cartucho de filtración de agua del refrigerador con el filtro de RO (ósmosis inversa) pudiera resultar en la producción de cubos de hielo huecos. Algunos modelos no vienen equipados con el tapón del filtro del bypass. A fin de obtener un tapón del filtro del bypass, comuníquese al 800-GECARES. En Canadá, comuníquese al 800.561.3344.

Esta instalación de la tubería del agua no está garantizada por el fabricante del refrigerador o de la máquina de hielos. Siga estas instrucciones cuidadosamente para minimizar el riesgo de un daño costoso debido al agua.

El martilleo del agua (agua golpeando contra la tubería) en la tubería de la casa puede causar daños a las partes del refrigerador y conducir a un goteo o inundación por el agua. Llame a un plomero calificado para corregir el martilleo del agua antes de instalar la tubería del agua al refrigerador.

Para evitar quemaduras y daños con el producto, no conecte la tubería del agua a la tubería del agua caliente.

Si el refrigerador es utilizando antes de haber realizado la conexión del agua a la máquina de hielos, presione y libere el botón ICE MAKER (Máquina de Hielos) en el panel de control para desconectar la máquina de hielos. Cuando el refrigerador haya sido conectado al suministro de agua, presione y libere el botón ICE MAKER (Máquina de Hielos) en el panel de control para volver a conectar la máquina de hielos.

No instale la tubería de la máquina de hielos en lugares donde la temperatura caiga por debajo del nivel de congelamiento.

Al usar cualquier aparato eléctrico (como un taladro eléctrico) durante la instalación, asegúrese de que el aparato esté aislado o conectado de manera que evite el peligro de una descarga eléctrica, o se opere por baterías.

Todas las instalaciones se deben realizar según los requisitos del código local de plomería.

⚠ ADVERTENCIA

Realice la conexión a un suministro de agua potable únicamente.

Se requiere un suministro de agua fría para el funcionamiento de la máquina de hielos automática. La presión del agua deberá estar entre 40 y 120 psi (275-827 kilopascales).

QUÉ NECESITA

- Kit de tubería de cobre para el refrigerador o SmartConnect™, 1/4" de diámetro externo para conectar el refrigerador al suministro de agua. Si usa cobre, asegúrese de que ambos extremos de la tubería se corten uniformemente.

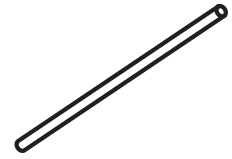

Para determinar la cantidad de tubería que necesita: mida la distancia desde la válvula del agua en la parte posterior del refrigerador hasta el tubo de suministro de agua. Luego agregue 8 feet (2,4 m). Asegúrese de que haya suficiente tubería adicional (unos 8 feet [2,4 m] enrollado en tres vueltas de unas 10" [25 cm] de diámetro) para permitir que el refrigerador se pueda mover de la pared después de la instalación.

Los kits de tubería para el refrigerador SmartConnect™ están disponibles en las siguientes longitudes:

8' (2.4 m) – WX08X10006

15' (4.6 m) – WX08X10015

25' (7.6 m) – WX08X10025

NOTA: La única tubería de plástico aprobada de GE Appliances es la que viene provista con los kits de tubería para el refrigerador SmartConnect™. No use ninguna otra tubería plástica para el suministro del agua ya que la tubería está bajo presión todo el tiempo. Ciertos tipos de plástico se fracturarán o se romperán con el tiempo y causarán daños en su casa debido al agua.

- Un kit de suministro de agua de GE Appliances (contiene tubería, válvula de cierre y accesorios enumerados abajo) está disponible a un costo adicional en su tienda o por medio de Partes y Accesorios, 877.959.8688.
- Un suministro de agua fría. La presión del agua debe estar entre 20 y 120 p.s.i. (138-827 kilopascales) en modelos sin filtro de agua y entre 40 y 120 p.s.i. (275-827 kilopascales) en modelos con filtro de agua.

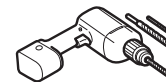

- Taladro eléctrico.
- Llave de 1/2" o ajustable.
- Destornillador plano y de estrella.

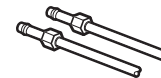

- Dos tuercas de compresión de 1/4" de diámetro exterior y 2 férulas (mangas)—para conectar la tubería de cobre a la válvula de cierre y la válvula del agua del refrigerador.

O bien

- Si está usando un kit de tubería para el refrigerador SmartConnect™, los accesorios necesarios ya vienen preinstalados en la tubería.

Instrucciones de Instalación

INSTALACIÓN DE LA TUBERÍA DE AGUA (Cont.)

QUÉ NECESITA (CONT.)

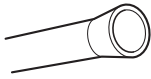

- Si su tubería de agua de cobre existente posee una unión con avellanado en su extremo, necesitará un adaptador (disponible en las tiendas de suministros) para conectar la tubería de agua al refrigerador O puede cortar la unión con avellanado con un cortador de tubo y luego usar una unión de compresión. No corte los extremos con forma de la tubería para refrigerador de SmartConnect™.

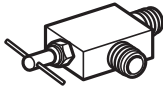

- Válvula de cierre para conectar a la línea del agua fría. La válvula de cierre deberá tener una entrada de agua con un diámetro interno mínimo de 5/32" en el punto de conexión a la TUBERÍA DEL AGUA FRÍA. Las válvulas de apagado tipo silla vienen incluidas en muchos kits de suministro de agua. Antes de comprar, asegúrese de que una válvula tipo silla cumple con los códigos de plomería en su localidad.

Instale la válvula de cierre en la tubería del agua de consumo más frecuentemente utilizada.

1 CIERRE EL SUMINISTRO PRINCIPAL DE AGUA

Abra el grifo más cercano por suficiente tiempo para limpiar la tubería del agua.

2 SELECCIONE LA UBICACIÓN DE LA VÁLVULA

Seleccione una ubicación para la válvula que sea fácilmente accesible. Es mejor conectarla en el costado de una tubería vertical de agua. Cuando sea necesario conectarla en una tubería horizontal de agua, haga la conexión en la parte superior o al lado, en vez de hacerlo en la parte de abajo, para evitar retirar cualquier sedimento de la tubería del agua.

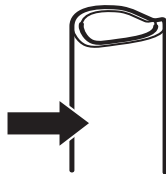

3 TALADRE EL AGUJERO DE LA VÁLVULA

Taladre un agujero de 1/4" en la tubería de agua (incluso si usará una válvula auto-perforante), usando una punta afilada. Elimine cualquier zumbido que resulte de haber taladrado el agujero en la tubería.

Tenga cuidado de no permitir que el agua se drene en el taladro.

Si no se taladra un agujero de 1/4" se podrá ver reducida la producción de hielo o los cubos de hielo podrán ser más pequeños.

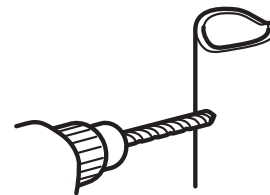

4 INSTALE LA VÁLVULA DE CIERRE

Una la válvula de cierre a la tubería de agua fría con la abrazadera para el tubo.

Abrazadera para el tubo

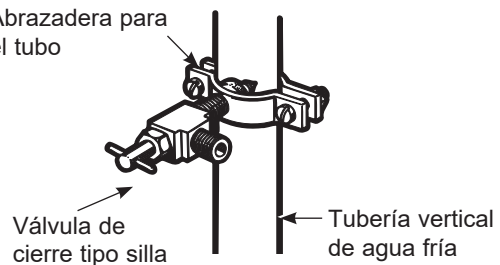

NOTA: Se deberán seguir los Códigos 248CMR de Plomería para el Estado de Massachusetts. Las válvulas tipo silla son ilegales y su uso no está permitido en Massachusetts. Consulte con un plomero licenciado.

Instrucciones de Instalación

INSTALACIÓN DE LA TUBERÍA DE AGUA (Cont.)

5 AJUSTE LA ABRAZADERA DE LA TUBERÍA

Ajuste los tornillos de la abrazadera hasta que la arandela de sellado comience a hincharse.

NOTA: No ajuste en exceso o se podrá romper la tubería.

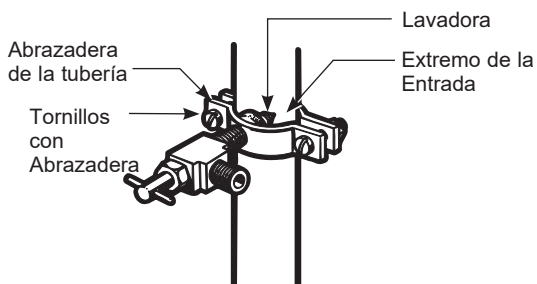

6 ENRUTE LA TUBERÍA

Enrute la tubería entre la entrada de agua fría y el refrigerador.

Enrute la tubería a través de un agujero perforado en la pared o el piso (detrás del refrigerador o del gabinete con base adyacente) tan cerca a la pared como sea posible.

7 CONECTE LA TUBERÍA A LA VÁLVULA

Coloque la tuerca de compresión y la abrazadera de refuerzo (manga) para colocar la tubería de cobre en el extremo de la tubería y conecte la misma a la válvula de cierre.

Asegúrese de que la tubería esté completamente insertada en la válvula. Ajuste la tuerca de compresión de forma segura.

Para usar una tubería de plástico del kit de Tuberías para Refrigerador SmartConnect™, inserte el extremo moldeado de la tubería en la válvula de cierre y ajuste la tuerca de compresión hasta que quede ajustada manualmente, y luego dé un giro de ajuste adicional con una llave. Un ajuste excesivo podrá ocasionar pérdidas.

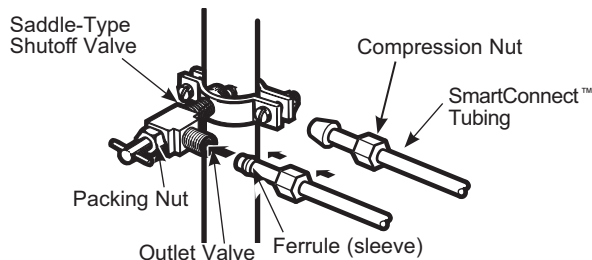

NOTA: Se deberá cumplir con los Códigos de Plomería del Commonwealth de Massachusetts 248CMR. Las válvulas tipo montura son ilegales y su uso está prohibido en Massachusetts. Consulte a un plomero matriculado.

8 DESPEJE LA TUBERÍA

Abra el suministro de agua principal y despeje la tubería hasta que el agua esté limpia.

Cierre el agua usando la válvula de agua luego de haber dejado correr aproximadamente un galón (1 litro), o 2 minutos, de agua a través de la tubería.



Instrucciones de Instalación

INSTALACIÓN DE LA TUBERÍA DE AGUA (Cont.)

9 CÓMO CONECTAR EL REFRIGERADOR AL SUMINISTRO DE AGUA DEL HOGAR

Se requiere un suministro de agua fría para el funcionamiento de la máquina de hielo automática. Si no se cuenta con un suministro de agua fría, deberá proveer uno. Consulte la sección sobre Cómo Instalar el Suministro de Agua.

NOTAS:

- Antes de realizar la conexión al refrigerador, asegúrese de que el cable de corriente del mismo no se encuentre enchufado al tomacorriente.
- Si su refrigerador no cuenta con un filtro de agua, le recomendamos que instale uno si el suministro de agua posee arena o partículas que podrían atascar la rejilla de la válvula de agua del refrigerador. Instale el mismo en la tubería de agua más cercana al refrigerador. Si usará el Kit de Tuberías para Refrigeradores de SmartConnect™, necesitará una tubería adicional (WX08X10002) para realizar la conexión al filtro. No corte la tubería de plástico para instalar el filtro.
- Antes de conectar la tubería de agua al hogar, purgue la cañería del hogar durante por lo menos 2 minutos.

A Si usará una tubería de cobre, coloque una tuerca de compresión y una abrazadera de refuerzo (mango) en el extremo de la tubería proveniente del suministro de agua fría del hogar.

B Si usará tuberías de SmartConnect™, las tuercas ya están ensambladas en la tubería.

Si usará tuberías de cobre, inserte el extremo de la tubería en la conexión del refrigerador, en la parte trasera del refrigerador, lo más lejos posible. Al sostener la tubería, ajuste la unión.

Si usará tuberías de SmartConnect™, inserte el extremo moldeado de la tubería en la conexión del refrigerador, en la parte trasera del refrigerador, y ajuste la tuerca de compresión hasta que quede ajustada manualmente. Luego realice un ajuste adicional con un giro de llave. Un ajuste excesivo podrá ocasionar pérdidas.

C Ajuste la tubería en la abrazadera provista para sostener la misma en la posición correcta. Será necesario que abra la abrazadera haciendo palanca.

⚠ ADVERTENCIA

Realice la conexión a un suministro de agua potable únicamente.

Se requiere un suministro de agua fría para el funcionamiento de la máquina de hielos automática. La presión del agua deberá estar entre 40 y 120 psi (275-827 kilopascales).

⚠ ADVERTENCIA PELIGRO DE DESCARGA ELÉCTRICA

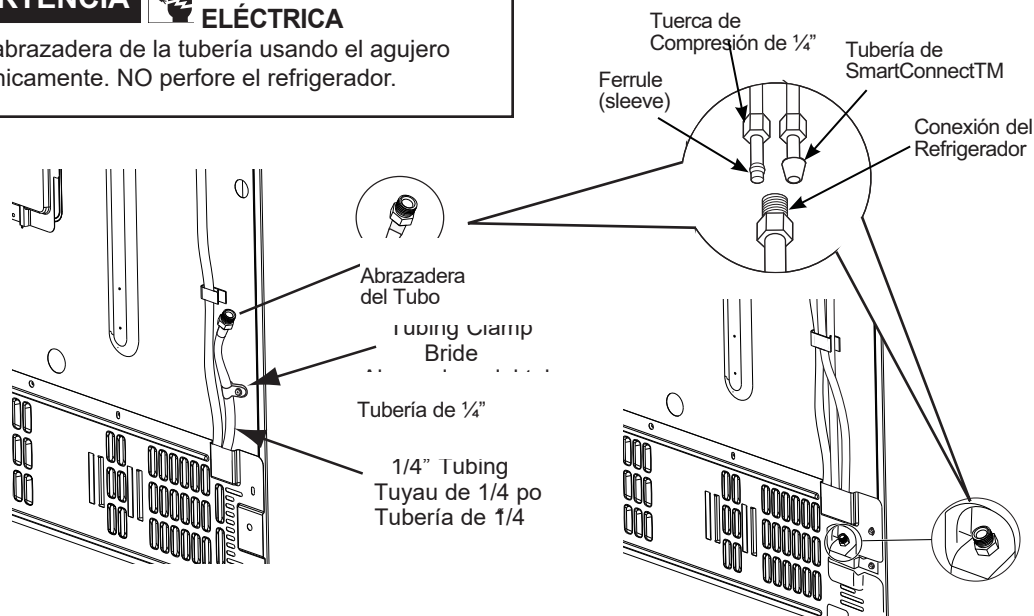

Adhiera la abrazadera de la tubería usando el agujero existente únicamente. NO perforo el refrigerador.

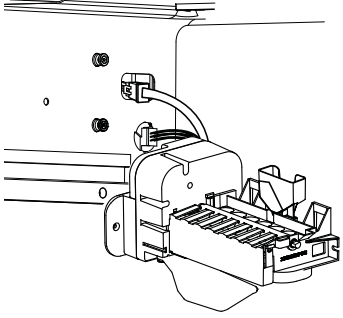
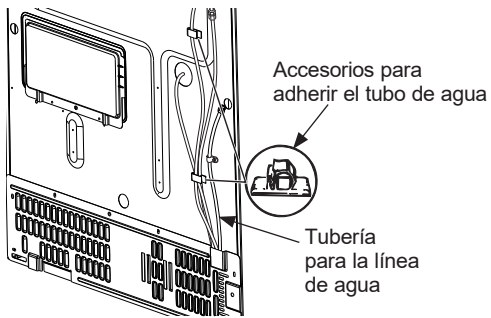
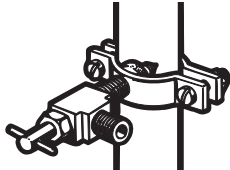

Consejos para la Solución de Problemas... Antes de solicitar el servicio técnico

¡Ahorre tiempo y dinero! Primero revise los cuadros que aparecen en las siguientes páginas y es posible que no necesite solicitar reparaciones. De ser necesario, podrá programar el servicio técnico visitándonos en **GEAppliances.com** o llamando al 800.GECARES 800.432.2737. En Canadá, visite **GEAppliances.ca** o llame al 800.561.3344.

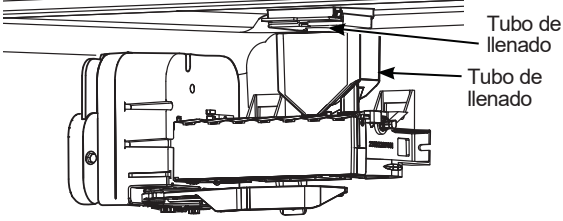
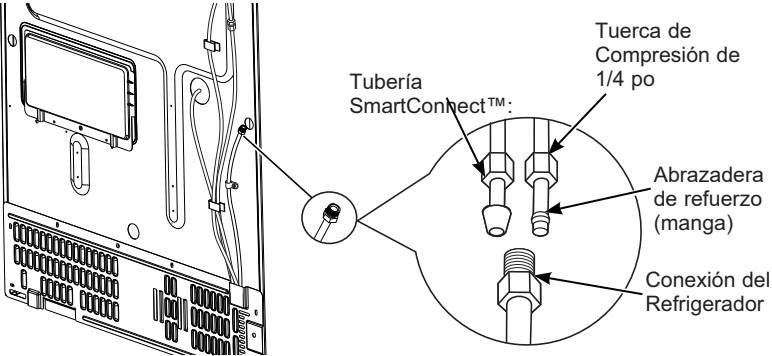
Problema	Posibles causas	Qué hacer
La máquina automática de hielos no funciona/ no hace hielos	El compartimento del congelador está muy cálido.	Después de instalar el kit, permita que el refrigerador se enfríe completamente por 24 horas. Una vez el compartimento esté frío, la máquina de hielos comenzará la producción de hielo.
	La máquina de hielos no está encendida	Use el botón ICE MAKER (Hielera) en el control.
	La máquina de hielos no está conectada.	Cerchiórese de que el enchufe del cable de la máquina de hielos está totalmente introducido en el tomacorriente. Ver Cómo conectarla máquina de hielos. 
	La línea de agua está retorcida	Cerchiórese de que la línea de agua plástica que va desde la válvula de la entrada del tubo de agua no está retorcida. Ver Cómo conectar la línea de agua. Una torcedura en la línea de agua evitará el flujo de agua 
	El suministro de agua está desconectado o cerrado	Después de instalar el Kit, cerchiórese de que el suministro de agua de la casa hacia el refrigerador no está cerrado o desconectado. 
	Cubitos apilados en el depósito causan que la máquina de hielos se apague.	Nivele los cubitos manualmente.

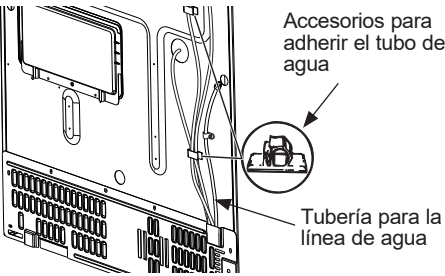
Problema	Posibles causas	Qué hacer
Fuga de agua alrededor de la copa de llenado	El tubo de llenado no está sentado correctamente en la copa de llenado	Cerciórese de que el tubo de llenado esté insertado correctamente en la apertura de la copa de llenado. Ver Cómo montar la máquina de helos 
Fuga de agua detrás del refrigerador	El suministro de la casa no está conectado apropiadamente a la válvula de agua.	Cerciórese de que el suministro de la casa esté ajustado firmemente a la válvula de agua. Ver Instrucciones de instalación de la línea de agua.
	La línea de agua no está conectada a la entrada del tubo de agua.	
Congelamiento lento/ el congelador no está lo suficientemente frío	Dejó la puerta abierta	Cerciórese de que no exista ningún objeto evitando que la puerta cierre.
	Temperature control not set cold enough.	Consulte las Configuraciones de Control - Temperatura en el Manual del Propietario (solo en Internet) o La Guía rápida de Instalación - Controles del refrigerador.
Los cubos de hielo son demasiado pequeños/ hielo lento	La válvula de desconexión de agua que conecta el refrigerador con la línea de agua de la casa podría estar obstruida	Recomendamos que taladre un agujero de 1/4 de pulgada en la tubería del agua para conectar la válvula de desconexión. No taladrar este agujero de 1/4 de pulgada podría resultaren la reducción de la producción de hielo o en menoscubitos de hielo. Ver Cómo instalar la línea de agua. Taladre un agujero de 1/4 de pulgada en la tubería del agua 
	La línea de agua está retorcida	Cerciórese de que la línea de agua plástica que va desde la válvula de la entrada del tubo de agua no está retorcida. Ver Cómo conectar la línea de agua. Una torcedura en la línea de agua evitará el flujo de agua en la máquina de helos. 
	Controle el filtro de agua	Consulte el Manual del Propietario (sólo en Internet), y la Guía Rápida de Uso y Cuidado.

Consejos para la Solución de Problemas... Antes de solicitar el servicio técnico

Problema	Posibles causas	Qué hacer
El hielo no cae en el balde	El cable de la máquina de hielos ocasiona la desalineación de la máquina de hielos/ balde.	Asegúrese de que los cables de la máquina de hielos no estén colgado fuera del espacio de protección del cableado en la parte trasera de la máquina de hielos. (Lea el paso 7 en la página 7)
Los cubos de hielo tienen olor / sabor	El recipiente de almacenamiento necesita limpieza.	Desocupe y lave el recipiente. Deseche los cubos viejos.
	La comida está transmitiendo olor / sabor a los cubos de hielo.	Empaque bien los alimentos. Coloque las comidas con gustos fuertes lejos de la hielera, tales como carne, etc.
	El interior del refrigerador necesita limpieza.	Consulte la sección de Cuidado y Limpieza en el Manual del Propietario (solo en Internet) o la Guía rápida de Instalación del refrigerador.
Cubos de hielo huecos	Suministro de agua al Sistema de Filtración de Agua por Ósmosis Inversa	Consulte la Instalación de la Tubería de Agua, uso del tapón* del bypass del filtro.
	La parte interna del refrigerador necesita limpieza	Consulte la sección de Cuidado y Limpieza en el Manual del Propietario (solo en Internet) o la Guía rápida de Instalación del refrigerador.
Zumbido frecuente	Operación normal	Durante la operación normal, la válvula de agua zumbará

* Algunos modelos no vienen equipados con el tapón del filtro del bypass. A fin de obtener un tapón del filtro del bypass, comuníquese al 800-GECARES. En Canadá, comuníquese al 800.561.3344.

Sonidos normales que puede escuchar

- La válvula de agua de la máquina de hielo zumbará cuando esta última se llene de agua. Si la máquina de hielo se enciende, zumbará incluso aunque no se haya enchufado al suministro de agua. Mantener la máquina de hielos encendida, antes de conectar la misma al suministro de agua, puede ocasionar daños sobre la máquina de hielos. A fin de evitar esto, apague la máquina de hielos. Esto detendrá el zumbido.
- El sonido de los cubos al caer en la bandeja, y el agua corriendo en la tubería a medida que la máquina de hielos se vuelve a llenar.

Garantía de la máquina de hielos

GEAppliances.com

Todo el servicio de garantía es provisto por nuestros Centros de Servicio de Fabricación, o un técnico autorizado de Customer Care®. Para programar una visita del servicio técnico a través de Internet, visítenos en geappliances.com/service, o llame al 800.GE.CARES (800.432.2737). Cuando llame para solicitar el servicio, tenga los números de serie y modelo disponibles. **En Canadá**, llame al 800.561.3344.

Por el Período de	GE Appliances reemplazará
Un Año Desde la fecha de la compra original	Cualquier parte de la cocina que falle debido a un defecto en los materiales o la fabricación. Durante esta garantía limitada de un año , GE Appliances también proveerá, sin costo , todo el trabajo y el servicio en el hogar para reemplazar la parte que presente defectos.

Qué no está cubierto (para clientes en los EE.UU.):

- **Visitas de servicio hasta su casa para enseñarle cómo usar el producto.**
- **Instalación inapropiada.**
Usted es responsable por suministrar la instalación adecuada eléctrica y de plomería, incluyendo la tubería hasta la máquina de hielos y la instalación de la tubería del agua.
- **Falla del producto si es abusado, mal utilizado o usado con un fin diferente al propósito pretendido o usado comercialmente.**
- **La reposición de fusibles caseros o arreglo de cortocircuitos.**
- **Daño al producto causado por accidente, incendio, inundación o actos de la naturaleza.**
- **Daños incidentales o consecuentes causados por posibles defectos con este aparato.**
- **Producto no accesible para facilitar el servicio requerido.**

EXCLUSIÓN DE GARANTÍAS IMPLÍCITAS—Su único y exclusivo derecho es la reparación del producto, tal y como se indica en esta Garantía limitada. Cualquier garantía implícita, incluyendo las garantías implícitas de comerciabilidad o adecuación para un fin determinado, están limitadas a un año o el período de tiempo más breve permitido por la ley.

Esta garantía se extiende al comprador original y cualquier comprador posterior de productos comprados para uso residencial dentro de Estados Unidos. Si el producto está situado en un área que no dispone de servicio por parte de un proveedor de servicio autorizado de GE Appliances, podría tener que hacerse cargo de los costes de envío o bien podría solicitársele que lleve el producto a una centro de servicio de GE Appliances autorizado para realizar la reparación. En Alaska, la garantía excluye el costo de envío o las visitas de servicio a su casa. Algunos estados no permiten la exclusión o las limitaciones de daños incidentales o consecuenciales. Esta garantía da derechos legales específicos, y usted podría tener otros derechos que variarán de estado a estado. Para saber cuáles son sus derechos legales, consulte a la oficina de asuntos del consumidor local o la oficina del Attorney General en su localidad.

Garante: GE Appliances, a Haier company

Qué no está cubierto (para clientes en Canadá):

- **Visitas de servicio hasta su casa para enseñarle cómo usar el producto.**
Lea su Manual del propietario. Si tiene cualquier pregunta sobre la operación del producto, por favor contacte a su concesionario o a la oficina de Relaciones del consumidor en:
Manager, Consumer Relations
Mabe Canada Inc.
1 Factory Lane, Suite 310
Moncton, N.B.
E1C 9M3
- **Instalación inapropiada.**
Si tiene un problema con la instalación, contacte al concesionario o al instalador. Usted es responsable por suministrar la instalación adecuada eléctrica y de escape, y la conexión.
- **Falla del producto si es abusado, mal utilizado o usado con un fin diferente al propósito pretendido o usado comercialmente.**
- **La reposición de fusibles caseros o arreglo de cortocircuitos.**
- **Daño al producto causado por accidentes, incendios, inundaciones o actos de la naturaleza.**

Pegue aquí su recibo. La prueba de compra original es necesaria para obtener servicio bajo la garantía.

EL GARANTE NO ES RESPONSABLE POR DA—OS CONSECUENTES.

GARANTE: MC Commercial, Burlington, Ontario, L7R 5B6

Soporte para el Consumidor

Sitio Web de GE Appliances

¿Desea realizar una consulta o necesita ayuda con su electrodoméstico? ¡Intente a través del Sitio Web de GE Appliances las 24 horas del día, cualquier día del año! Usted también puede comprar más electrodomésticos maravillosos de GE Appliances y aprovechar todos nuestros servicios de soporte a través de Internet, diseñados para su conveniencia.

En EE.UU.: GEAppliances.com

Registre su Electrodoméstico

¡Registre su electrodoméstico nuevo a través de Internet, según su conveniencia! Un registro puntual de su producto permitirá una mejor comunicación y un servicio más puntual de acuerdo con los términos de su garantía, en caso de surgir la necesidad. También puede enviar una carta en la tarjeta de inscripción preimpresa que se incluye con el material embalado.

En EE.UU.: GEAppliances.com/register

Servicio Programado

El servicio de reparación de expertos de GE Appliances está a sólo un paso de su puerta. Conéctese a través de Internet y programe su servicio a su conveniencia cualquier día del año. En EE.UU.: GEAppliances.com/service o comuníquese al 800.432.2737 durante el horario de atención comercial.

Garantías Extendidas

Adquiera una garantía extendida de GE Appliances y conozca los descuentos especiales que están disponibles mientras su garantía aún está vigente. La puede adquirir en cualquier momento a través de Internet. Los servicios de GE Appliances aún estarán allí cuando su garantía caduque.

En EE.UU.: GEAppliances.com/extended-warranty o comuníquese al 800.626.2224 durante el horario de atención comercial.

Conectividad Remota

Para solicitar asistencia para la conectividad de red inalámbrica (para modelos con acceso remoto), visite nuestro sitio web en GEAppliances.com/connect o comuníquese al 800.220.6899 en EE.UU.

Piezas y Accesorios

Aquellos individuos calificados para realizar el servicio técnico de sus propios electrodomésticos podrán solicitar el envío de piezas o accesorios directamente a sus hogares (se aceptan las tarjetas VISA, MasterCard y Discover). Ordene hoy a través de Internet durante las 24 horas, todos los días. En EE.UU.: GEApplianceparts.com o de forma telefónica al 877.959.8688 durante el horario de atención comercial.

Las instrucciones que figuran en este manual cubren los procedimientos que serán realizados por cualquier usuario. Otros servicios técnicos generalmente deben ser derivados a personal calificado del servicio. Se deberá tener cuidado, ya que una reparación indebida podrá hacer que el funcionamiento no sea seguro.

Contáctenos

Si no se encuentra satisfecho con el servicio que recibió de GE Appliances, comuníquese con nosotros a través de nuestro sitio Web con todos los detalles, incluyendo su número telefónico, o escriba a:

En EE.UU.: General Manager, Customer Relations | GE Appliances, Appliance Park | Louisville, KY 40225

GEAppliances.com/contact