



Correct installation position
 Installation correcte
 Posicion correcta de instalacion



Incorrect installation position
 Installation incorrects
 Posicion incorrecta de instalacion

PICTURED BELOW IS THE CORRECT WAY THE LEVER HANDLES SHOULD BE INSTALLED

Instructions for mounting lever handle door locks. The lever handles on this lock are reversible. The lever handles on this lock have a set screw which can be unscrewed with the wrench (supplied). To mount the handle in the correct position simply unscrew the set screw. Pull the handle off and reverse. Re-tighten set screw.

ABAJO SE MUESTRA COMO DEBE SER LA INSIALACION CURRECTA DC LAS CF RRADURAS

Instrucciones para montar la cerradura las manijas de esta corradura son reversibles. Las manijas tienen un tornillo fijo que puede desatornillarse con la llave aduunta ,para poner la manida en la posicion correcta, simplemente desatornille este tornillo jale la manija, pongalr como se muestra y vuelva a apretar el tornillo.

LE SCHEMA XE-DESSOUS ESTLA CORRECTE INSTA LLATION POUR LES POIG- NEES A LEVER

Les poignees a lever de centte serrure ont une vis de montage qui peut etre devissee avec la cle ci-incluse pour assembler la poignee dans la correcte position simple- ment devisser la vis de montage retirez la poignee et renversez, reserez la vis de montage.

INSTRUCTIONS FOR REPLACEMENT OF YOUR PRESENT DOOR LOCKS

INSTRUCCIONES PARA AJUSTAR EL PESTILLO DE UNA CERRADURA DE ENTRADA

INSTRUCTIONS DE REMPLACEMENT DE VOS SERRURES

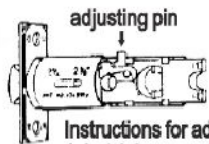

Instructions for adjusting entry lock latch.
 1. Latch is pre-set for 2-3/8" (60mm) backset.



1. El pestillo esta prefijado para desplazarse una distancia de 2-3/8" (60mm).

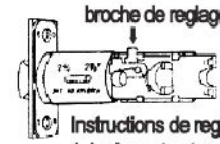

Instructions de reglage du loquet
 1. Le loquet est preregle pour une distance d'entree de 2-3/8 po (60mm).

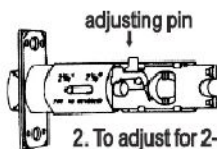

2. To adjust for 2-3/4" (70mm) push down on adjusting pin and pull. When extended latch now set for 2-3/4" (70mm) backset.

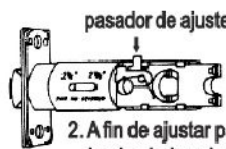

2. A fin de ajustar para 2-3/4" (70mm) empuje hacia abajo sobre el pasador de ajuste y jale. Cuando este extendido, el pestillo ahora queda fijo para una distancia de 2-3/4" (70mm)

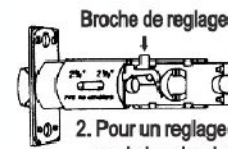

2. Pour un reglage a 2-3/4 po (70mm). Appuyez sur la broche de reglage et tirez. Une fois prolonge, le loquet est prevu pour une distance d'entree de 2-3/4 po (70mm).

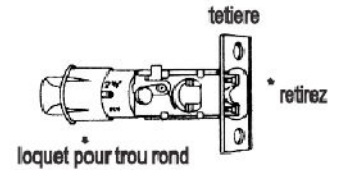
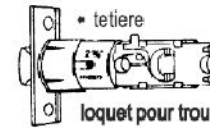
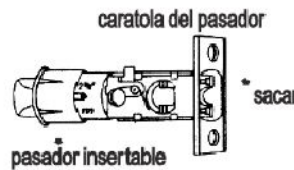
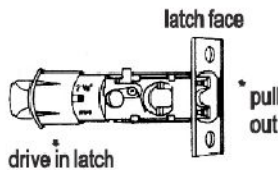
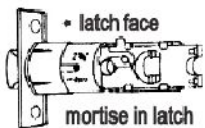

Fold on dotted line and fit on door edge
 Doble en linea con puntos coloque en la orilla de la puerta
 Pliez le long des pointilles et appliquez sur le bord de la porte

DRILL 25 mm (1") HOLE IN CENTER OF DOOR EDGE FOR RECTANGULAR LATCH OR ROUND FACE LATCH
 PERFORE UN AGUJERO DE 1" (25mm) EN EL CENTRO DEL BORDE DE LA PUERTA PARA EL PASTILLO RECTANGULAR O EL PESTILLO REDONDO.
 PERCEZ UN TROU DE 25 mm (1 PO) AU CENTRE DU CHANT DE LA PORTE POUR LES TETIERES RECTANGULAIRES OU ARRONDIES

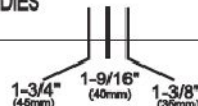







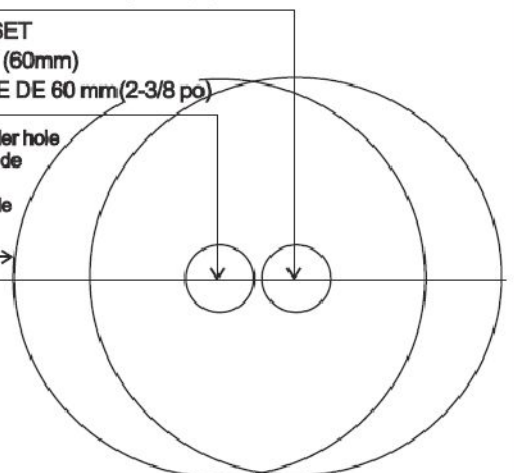

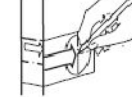

(70mm) 2-3/4" BACKSET
 DISTANCIA DE 2-3/4" (70mm)
 DISTANCE D'ENTREE DE 70mm (2-3/4 po)

(60mm) 2-3/8" BACKSET
 DISTANCIA DE 2-3/8" (60mm)
 DISTANCE D'ENTREE DE 60 mm(2-3/8 po)

Fits 2-1/8" (54 mm) cylinder hole
 Entra en orificio cilindrico de 2-1/8" (54mm)
 Pour les trous (cylindre) de 2-1/8" po (54 mm)



INSTRUCTIONS FOR INSTALLATION OF LOCKSETS
INSTRUCCIONES PARA LA INSTALACION DE LOS JUEGOS DE CERRADURA
INSTRUCTIONS POUR LA POSE D'ENSEMBLES DE SERRURE

<p>A</p>  <p>B</p> 	<p>1. MARK DOOR Cut out the template and fold it along the dotted line. Hold it against high side of door bevel with center line about 914 mm (36") from the floor. Mark center of door edge, and center hole on door face through guide on template.</p>	<p>1. MARQUE LA PUERTA Corte la plantilla y doblala a lo largo de la linea, punteada. Sostengala contra el lado alto del biselado de la puerta con la linea central alrededor de 36" (914mm) del suelo. Marque el centro del borde de la puerta y centre el agujero en la cara de la puerta a traves de la guia de la plantilla.</p>	<p>1. TRACAGE DE LA PORTE Decoupez le gabarit et pliez-le le long de la ligne pointillée. Tenez-le contre le cote supérieur du biseau de la porte avec la ligne centrale a environ 914 mm (36 po). Faites un repere du centre dans le chant de la porte, et centrez le trou sur la face de la porte en traversant le guide du gabarit.</p>
<p>A</p>  <p>B</p> 	<p>2. DRILL HOLES Drill 54mm (2-1/8") dia. hole through door face as marked for lockset. It is recommended that holes be drilled from both sides to prevent splitting. Drill 25 mm (1") dia. hole in center of door edge for latch.</p>	<p>2. PERFORE LOS AGUJEROS Perfore un agujero de 2-1/8" (54mm) de diametro a traves de la cara de la puerta segun esta marcado para la cerradura. Se recomienda perforar los agujeros por ambos lados de la puerta para evitar que se astille. Perfore el agujero de 1" (25mm) de diametro al centro del borde de la puerta para el pestillo.</p>	<p>2. PERCAGE DES TROUS Percez un trou de 54 mm (2-1/8 po) de diam. dans la face de la porte comme il est indique pour la serrure. Il est recommande que les trous soient perces a partir des deux cotes de la porte pour eviter les eclatements. Percez un trou de 25 mm (1 po) de diam. dans le centre du chant de la porte pour le loquet.</p>
<p>A</p>  <p>B</p>  <p>C</p>  <p>D</p> 	<p>3. INSTALL LATCH Insert latch in hole, keeping it parallel to face of door. Mark outline and remove latch. Chisel 3mm (1/8") deep or until latch face is flush with door edge. Insert latch and tighten screws. For round face (drive-in) latch installation, insert latch into 25mm (1") dia. hole. Keep latchbolt "flat" parallel with face of door. Press latch until it is flush with door edge. No chiseling is required.</p>	<p>3. INSTALE EL PESTILLO Inserte el pestillo en el agujero, manteniendolo paralelo a la cara de la puerta. Marque el contorno y retire el pestillo. Cincele a una profundidad de 1/8" (3 mm) o hasta que la cara del pestillo este pareja con el borde de la puerta. Inserte el pestillo y apriete los tornillos. Para la instalacion del pestillo redondo, inserte el pestillo en el agujero de 1" (25mm) de diametro. Mantenga el resbalon "plano" paralelo a la cara de la puerta. Presione el pestillo hasta que este parejo con respecto al borde de la puerta. No se requiere cincelar.</p>	<p>3. MONTAGE DE LA TETIERE Inserez la tetiere dans le trou, en la mettant parallele aux rebords du chant de la porte. Faites un repere et enlevez la tetiere. A l'aide d'un ciseau, creusez jusqu'a 3 mm (1/8 po) de profondeur ou jusqu'a ce que la tetiere se trouve a ras du chant de la porte. Inserez la tetiere et serrez les vis. Pour les montages de tetiere arrondie, inserez la tetiere dans le trou de 25 mm (1 po). Maintenez la meplat du pene parallele avec la face de la porte. Appuyez sur la tetiere jusqu'a ce qu'elle se trouve a ras avec la chant de la porte. Aucun decoupage au ciseau n'est necessaire.</p>
<p>A</p>  <p>B</p>  <p>C</p> 	<p>4. INSTALL STRIKE Locate template against door stop as shown. Mark center for 25mm (1") dia. hole in jamb same distance from floor as center of latch bolt located in step 1. Mark location of mounting screws on same centerline as 25mm (1") dia hole. Drill 25mm (1") dia. hole 16mm (5/8") deep into door jamb. Align mounting holes in strike with marks on door jamb. Outline outside edges of strike. Chisel 2mm (1/16") deep or until strike is flush with jamb. (Adjustable tang on strike may be bent in or out to eliminate loose fit between door and door stop.)</p>	<p>4. INSTALE LA PLACA DE CIERRE Posicione la plantilla contra el tope de la puerta como se indica. Marque el centro para el agujero de 1" (25mm) de diametro en el quicial a la misma distancia del suelo, en el centro del resbalon ubicado en el Paso 1. Marque la ubicacion de los tornillos de montaje en la misma linea central que el agujero de 1" (25mm) de diametro. Perfore un agujero de 1" (25 mm) de diametro y de 5/8" (16 mm) de profundidad en el quicial de la puerta. Alinee los agujeros de montaje en la placa de cierre con las marcas del quicial de la puerta. Trace el contorno de los bordes externos de la placa de cierre. Cincele hasta 1/16" (2 mm) de profundidad o hasta que la placa de cierre quede pareja con respecto al quicial. (La espiga ajustable de la placa de cierre puede doblarse hacia adentro o hacia afuera para evitar que la instalacion quede floja entre la puerta y el tope de la misma.)</p>	<p>4. MONTAGE DE LA GACHE Situez le gabarit contre la butee de la porte, comme l'illustre la figure. Faites un repere du centre pour la trou de 25 mm (1 po) de diam. dans le chambranle et ce, a la meme distance du plancher que le centre du pene realise a l'etape 1. Faites un repere de l'emplacement des vis de montage sur la meme ligne centrale que le trou de 25 mm (1 po) de diam. Percez un trou de 25 mm (1 po) de diam, de 16mm (5/8 po) de profondeur dans le chambranle. Alineez les trous de montage de la gache avec les reperes sur le chambranle. Tracez les bords extérieurs de la gache. Creusez a l'aide d'un ciseau 2 mm (1/16 po) de profondeur ou jusqu'a ce que la gache se trouve a ras avec le chambranle. (Le tenon réglable de la gache peut être tordu vers l'intérieur ou vers l'extérieur pour éliminer le jeu entre la porte et la butee de la porte.)</p>
	<p>5. INSTALL EXTERIOR AND INTERIOR KNOBS Insert knob with spindle into latch, making certain that stems are positioned correctly through latch holes. Press flush against door. For easier insertion of spindle, depress latch bolt. Install interior knob assembly by placing spindle and aligning screw holes with stems. Push flush against door. Insert screws and tighten until lockset is firm.</p>	<p>5. INSTALE LAS PERILLAS EXTERIORES E INTERIORES Inserte la perilla con el eje en el pestillo, comprobando que las varas esten colocadas correctamente a traves de los agujeros del pestillo. Presione para emparejar contra la puerta. A fin de facilitar la insercion del eje, presione el resbalon. Instale el conjunto de la perilla interior colocandolo en el eje y alineando los agujeros de los tornillos con las varas. Empuje para emparejar contra la puerta. Inserte los tornillos y apriete hasta que la cerradura quede firme.</p>	<p>5. MONTAGE DES POIGNEES INTERIEURE ET EXTERIEURE Inserez la poignee avec le pivot dans le loquet, en vous assurant que les tiges se trouvent correctement situees dans les trous de loquet. Appuyez pour les mettre bien contre la porte. Pour faciliter l'insertion du pivot, appuyez sur le pene. Installez l'ensemble de la poignee interieure en le placant sur le pivot et en alignant les trous de vis avec les tiges. Poussez-le bien contre la porte. Inserez les vis et serrez jusqu'a ce que la serrure tienne bien.</p>