

Instruction Manual



WARNING! Please **READ** and **UNDERSTAND** this **MANUAL** carefully before using the product in order to **REDUCE** the **RISK** of **INJURY**. **SAVE** this manual for instructions.

OPERATION
SAFETY
SERVICE
WARRANTY
CONTACT
SPECIFICATIONS
TROUBLESHOOTING

QUESTIONS? CALL 877-800-BAIR (2247) OR VISIT WWW.B-AIR.COM

VENT

AIR MOVER COMMERCIAL GRADE FLOOR FAN

VP-50

1/2HP



STACKABLE
5 UNITS



2-SPEEDS
3 ANGLES



LOW
4.5 AMPS



POWERFUL



25 FOOT
CORD

IDEAL FOR

DRYING BATHROOM FLOORS

DRYING WET SURFACES

COMMERCIAL PLUMBING PROJECTS

JANITORIAL PROJECTS

CIRCULATING AIR

COOLING WORK SPACES



Table Of Contents

Important Safety Instructions	3
Motor Specifications & Electrical Requirements	4
Grounding Instructions	4
Introduction	5
Product Features	5
Unpacking & Checking Of Contents	6
Operating Instructions	6
Maintenance	6
Cleaning	6
User Servicing Instructions	6
Lubrication	7
Storage & Transportation	7
Servicing	7
Limited Warranty	7
Parts List	8
Specifications	9
Troubleshooting	10
Warranty Registration	11

ATTENTION! Read all safety rules carefully before attempting to operate the Vent VP-50. Please retain this manual for future reference.



NEVER operate this unit when flammable materials or vapors are present -- electrical devices produce arcs or sparks which may cause a fire or an explosion.

NEVER operate this unit unattended.

IMPORTANT SAFETY INSTRUCTIONS

Your SAFETY is of utmost importance. Please stay alert, use your common sense and know how this air mover works at all times.

While reading through this manual, please note these **IMPORTANT safety signal words**:



DANGER: indicates a hazardous situation, which **WILL** result in death or serious injury, if not avoided.



WARNING: indicates a hazardous situation, which **COULD** result in death or serious injury, if not avoided.



CAUTION: indicates a hazardous situation, which **COULD** result in minor or moderate injury, if not avoided.



WARNING!

To reduce the risk of fire, electric shock or injury:

- Read and understand this manual and all labels on the Air Mover before operating the product.
- Use product only as described in this manual.
- To reduce the risk of electric shock, do not expose to rain, immerse in or use in standing water. Store indoors only.
- Use only with GFCI-protected outlets.
- When storing or transporting, do not stack air movers more than 5 units high.
- Do not use an extension cord with this air mover.
- Electrical appliances can ignite flammable vapors or dust. Do not use near combustible liquids, gases or dusts.
- Do not leave plugged into outlet when not in use or when servicing. Turn off before unplugging.
- To reduce the risk of stirring up and inhaling toxic vapors, do not use near toxic or hazardous materials.
- Never operate with safety grills removed.
- This unit has an automatically-operated protective device which may shut down the unit during operation. Unplug before servicing or cleaning.
- Do not use with solid state speed control device.
- Do not allow to be used as a toy. Close attention is necessary when used by or near children.
- Do not unplug by pulling on cord. To unplug, grasp the plug, not the cord.
- Do not use with damaged cord, plug or other parts.
- Call customer service if your air mover is not working as it should, has missing parts, has been dropped, damaged, left outdoors or dropped into water.
- Do not pull or carry by cord, use cord as handle, close a door on cord, or pull cord around sharp edges or corners. Keep cord away from heated surfaces.
- Do not run cord under carpeting. Do not cover cord with throw rugs, runners or similar coverings.
- Do not route cord under furniture or appliances. Arrange cord away from traffic area and where it will not be tripped over.
- Do not handle plug, switch or the air mover with wet hands.
- Do not put any object into air intake openings.
- Keep hair, loose clothing, fingers and all parts of the body away from openings and moving parts.
- Direct air discharge only at work area. Do not direct air at bystanders.



CAUTION:

- For dusty operations, wear dust mask.
- Do not move or carry air mover when it is operating
- Only operate on a level and stable surface to prevent it from falling and possibly causing injury or damage to unit.

Observe the following warnings that appear on the motor housing of your air mover:



WARNING!

To reduce the risk of electric shock, connect only to a GFCI protected outlet. Do not expose to water.



CAUTION:

- This fan has an automatic motor shutoff device. It may restart without notice. To reduce the risk of injury, unplug before servicing.
- Do not use an extension cord with this fan.



WARNING!

TO REDUCE THE RISK OF TIP-OVER DURING STORAGE OR TRANSPORT, STACK UP TO 5 UNITS HIGH ONLY.

Motor Specifications & Electrical Requirements

This B-Air Vent VP-50 has a 2-speed, 115-volt, 60 Hz induction motor with a grounding conductor. Thermally protected, it will automatically shut down if overheated. The motor will re-start automatically once cooled, for as long as it is plugged into a power source.

In the event of a malfunction or breakdown, grounding provides a path of least resistance for electric current to reduce the risk of electric shock. This air mover is equipped with an electric cord having an equipment grounding conductor and a grounding plug. The plug must be plugged into a matching outlet that is properly installed and grounded in accordance with all local codes and ordinances.

Do not modify the plug provided. If it will not fit the outlet, have the proper outlet installed by a qualified electrician.

CORDS

- Use three-pronged adapters that are UL and CE approved and with Ground Fault Circuit Interrupter (G.F.C.I.).
- Do not use cords that show any kind of wear or damage.
- Cords are not covered by warranty.



WARNING! The Total amperage of the Vent VP-50H Air Mover plus all other devices plugged into the receptacle must not exceed 12 amps.

Grounding Instructions

The VP-50H must be grounded. Should it malfunction or break down, grounding provides a path of least resistance for electric current and reduces the risk of electric shock. This appliance is equipped with a cord that has an equipment-grounding conductor and a grounding plug. The plug must be inserted into a properly installed and grounded outlet, in accordance with all local codes and ordinances.



WARNING! Improper connection of the equipment-grounding conductor can result in the risk of an electric shock. Check with a qualified electrician or service person if you are in doubt as to whether the outlet is properly grounded. Do not modify the plug provided with the appliance. If plug does not fit the outlet, have a proper outlet installed by a qualified electrician.

NOTE: In Canada, the use of a temporary adapter is not permitted by the Canadian Electrical Code.

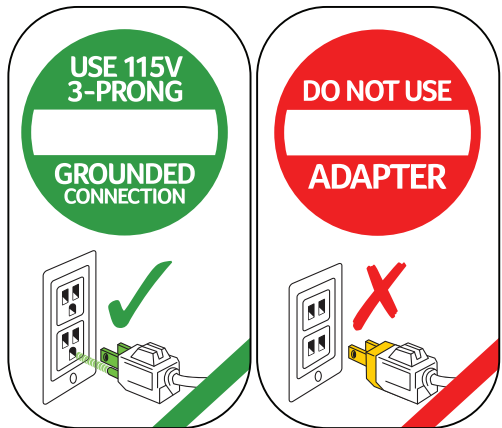

Introduction

Designed to move large volumes of air, the Vent VP-50H can be used for drying wet carpet, furniture and floors and may also be used for ventilation.

Product Features

The Vent VP-50 is perfect for use in commercial plumbing and janitorial projects.

While the Vent VP-50 is lightweight, mobile and easy to transport, nothing is sacrificed in terms of air moving effectiveness. This is a unit that can be left on overnight for days until the job is completed and dry. **Note:** This unit cannot be left unattended for any amount of time.

As the Vent VP-50 draws only 4.5 amps at its highest setting, it is among the most efficient air movers in the industry.

BALANCED CARRYING HANDLE
WITH CORD WRAP

PRIVATE LABEL AREA (OPTIONAL)

INTAKE GRILL

2 SPEED POWER SWITCH

EXHAUST OUTLET

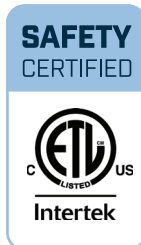
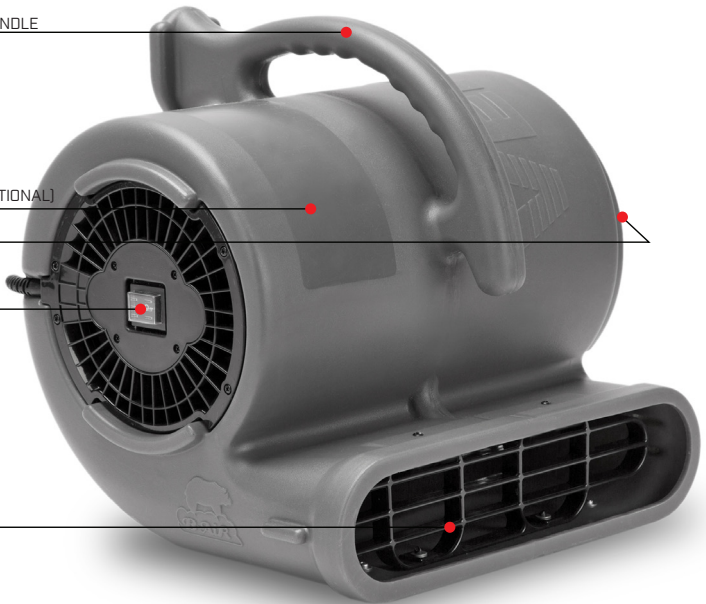

Unpacking & Checking Of Contents

Unpack your B-Air Vent VP-50 carefully and inspect if all parts are intact. If any of the parts are missing or damaged, please call 1-877-800-BAIR (2247) or email info@b-air.com.

Operating Instructions

This B-Air Vent VP-50 requires NO ASSEMBLY. The VP-50 is packaged and ready to be put to work.

The VP-50 is intended to be used for drying carpet spills, drying surfaces such as bathroom floors, ventilating as well as circulating air.

1. Place the unit on the surface that needs to be dried.
2. Plug the unit into a grounded outlet .
3. Select the desired speed and position (0°, 45° or 90°).



90° Angle
Ceiling and Ventilation



45° Angle
Walls



Horizontal
Floors and Carpet

Maintenance



WARNING: As with all electrical equipment, the unit must be disconnected from power before servicing or cleaning.

1. Before each use, inspect the unit for damage, blocked inlets and exhaust and for foreign material buildup.
2. When the Vent VP-50 is turned on, inspect the unit for excessive vibration. In the event of excessive vibration or if the fan wheel rubs against the rotomolded housing, immediately turn off the unit and have a certified technician inspect the unit.

Cleaning



WARNING: To reduce the risk of injury from the air mover accidentally starting, unplug power cord before cleaning. The outside of the unit may be cleaned with a damp cloth to remove any dust or residue.

User Servicing Instructions



WARNING: Be sure to disconnect power supply before attempting to service or remove any components. Do not attempt to service your air mover beyond what is described in the user manual. For all other servicing, follow instructions in the Warranty section.

Lubrication

NO LUBRICATION IS NECESSARY. The motor is equipped with lifetime lubricated bearings.

Storage & Transportation

1. Before storing your air mover, it should be cleaned.
2. Wrap the power cord around the carry handle on top of the unit to keep it untangled.
3. If you have more than one unit, store units by stacking. Do not stack more than 5 units high.
4. Never operate unit while on its side or while stacked.
5. THE VP-50 SHOULD BE STORED INDOORS.



CAUTION:

Do not operate this air mover while stacked on top of each other.
Do not stack more than 5 units high.

Servicing

In order to receive service or replacement parts under warranty, you must:

- a. Call B-Air for an RMA (Return Merchandise Authorization Number)
- b. Have your proof of purchase ready.

Upon inspection, we will advise you of the repairs needed and the cost (if applicable). B-Air will issue repair or replacement parts depending on warranty.











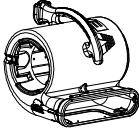









Limited Warranty

Warranty covers against defects in material and craftsmanship under normal intended use to original purchaser for a term of two (2) years from original date of purchase including parts, labor and one-way shipping. Housing is covered for a term of five (5) years from date of original purchase.

IMPORTANT!

Warranty does not cover signs of misuse, including (but not limited to) rough handling, abuse, tampering, improper voltage use and unauthorized maintenance or repairs.

Parts List

1. Housing -----		----- X1
2. Motor -----		----- X1
3. Capacitor -----		----- X1
4. Fan -----		----- X1
5. Air Intake Grill (M) -----		----- X1
6. Switch Cover -----		----- X1
7. Air Intake Grill (F) -----		----- X1
8. Air Exhaust Grill -----		----- X1
9. Switch -----		----- X1
10. Power Cord -----		----- X1
11. Rubber Feet -----		----- X4
12. Nut 5mm -----		----- X6
13. Screw 5x20mm -----		----- X6
14. Screw 4x12mm -----		----- X4
15. Screw 4x18mm -----		----- X7
16. Screw 6x14mm -----		----- X4
17. Screw 4x10mm -----		----- X4
18. Washer 6mm -----		----- X1
19. Screw (L) 6x20mm -----		----- X1
20. Screw 6x8mm -----		----- X1

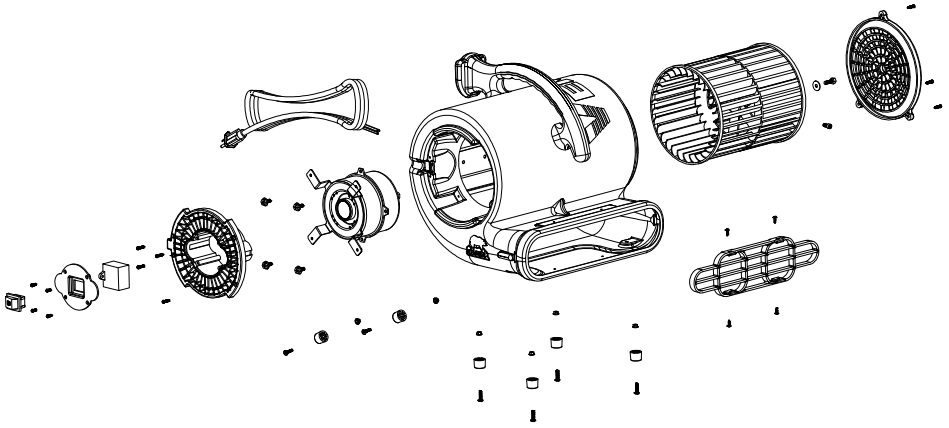

SPECIFICATIONS

Motor 1/2 HP

Amps L 2.8 / H 4.5 AMPS

Speeds 2 / Positions 2: 0°, 45°, 90°

Certification C-ETL-US

Stackable 5 units

Voltage 115V

Cycle 60Hz

Max Static Pressure 2.5"

Weight Net 25 Lbs [28 Lbs with box]

Size [LxWxH] 22.5" x 20" x 13"

Wheel Speed (RPM) L 1520 / H 1700

Attached Cord 25' (FT) 18 AWG

Available Colors Grey

TROUBLESHOOTING

PROBLEM	POSSIBLE CAUSE	SOLUTION
Unit Not Running	a) Switch is OFF b) No Power c) Bad Outlet d) Faulty Switch e) Faulty or Broken Motor Wire or Cord	a) Turn Switch On b) Plug Unit In; Check Circuit Breaker c) Check Outlet/Change To Another Outlet d) Replace Switch* e) Use Volt/Amp Meter to Check On Continuity; Replace Faulty Motor Wire or Cord*
Running But Making Loud, Grating Noise	a) Severe Jolting Causing Blower Wheel To Rub Against Housing b) Severe Jolting Deformed Housing	a) Remove And Replace Damaged Motor Or Motor Mounts*, If Needed b) Replace Blower Wheel Or Damaged Housing*
Excessive Vibration	a) Severe Jolting Caused Motor Shaft To Bend; Unit Is Out Of Balance b) Damaged Blower Wheel Blade c) Build Up Of Dirt On One Side Of Blower Wheel	a) Remove And Replace Motor* b) Replace Blower Wheel* c) Clean Blower Wheel Blades
Blower Wheel Not Turning	a) Blower Wheel Jammed Against Housing b) Broken/Loose Capacitor Wire; Failed Capacitor c) Damaged Housing Is Pressing On Blower Wheel	a) Remove And Replace Damaged Motor Mounts*; Replace Blower Wheel, If Needed* b) Replace Capacitor Wire/ Motor, If Needed* c) Replace Housing/Unit, If Needed*
Unit Runs But Shuts Off On Overload	a) Failing Motor Bearings; Internal Electrical Fault In Motor b) Obstruction In Intake Grill/Exhaust Grill	a) Replace Motor* b) Remove Obstruction

*For these issues, please contact factory for further instruction/assistance.



Thank you for your purchase.



Warranty Registration

ONLINE

Please fill out and submit your warranty form at:

www.b-air.com/register



BY MAIL

Please complete, mail or fax your product registration card.

For multiple units, please list serial numbers on a separate sheet.

This warranty card and your bill of sale must be presented for warranty service.

Company name _____

Contact name _____

Title _____

Street address _____

City _____

State _____

Zip _____

Phone _____

Fax _____

Email _____

Product serial number _____

Date of purchase _____

Purchase from _____



550 South Ayon Ave. Azusa, CA 91702
1-877-800-BAIR (2247)
Fax: (626) 385-3307
Email: info@b-air.com
Website: www.b-air.com



SENDER
ADDRESS
HERE

AFFIX
STAMP
HERE

MAIL TO
B-Air
Warranty Registration
550 South Ayon Ave
Azusa, CA 91702

Manuel d'instructions



AVERTISSEMENT ! LIRE attentivement et COMPRENDRE ce MANUEL avant utilisation de ce produit afin de RÉDUIRE les RISQUES de BLESSURES. CONSERVER ce manuel pour les instructions.

UTILISATION
SÉCURITÉ
SERVICE
GARANTIE
CONTACT
CARACTÉRISTIQUES
DÉPANNAGE

DES QUESTIONS ? APPELER +1 877-800-BAIR (2247) OU VISITER WWW.B-AIR.COM

VENT

SOUFFLEUR D'AIR À USAGE PROFESSIONNEL



VP-50

1/2CH



5 UNITÉS
EMPILABLES



2 VITESSES
3 ANGLES



AMP
FAIBLE
4,5



PUISSANT



CORDON
DE 7,62M

IDÉAL POUR

SÉCHER LES SOLS DE SALLE DE BAIN

SÉCHER LES SURFACES HUMIDES

TRAVAUX DE PLOMBERIE PROFESSIONNELLE

SERVICES DE NETTOYAGE ET D'ENTRETIEN

CIRCULATION DE L'AIR

RAFRAÎCHIR LES ESPACES DE TRAVAIL

SÉCURITÉ
CERTIFIÉE



2

ANS
DE GARANTIE



Table des matières

Instructions de sécurité importantes	3
Caractéristiques du moteur et besoins électriques	4
Instructions de mise à la terre	4
Introduction	5
Fonctionnalités du produit	5
Déballage et vérification du contenu	6
Mode d'emploi	6
Maintenance	6
Nettoyage	6
Instructions d'entretien	6
Lubrification	7
Stockage et transport	7
Service après-vente	7
Garantie limitée	7
Liste des pièces	8
Caractéristiques	9
Dépannage	10
Enregistrement de la garantie	11

ATTENTION!

Lire attentivement toutes les règles de sécurité avant l'utilisation du souffleur d'air VP-5D. Garder ce manuel pour vos futures références.
NE JAMAIS utiliser cette unité en présence de matériaux ou vapeurs inflammables – Les appareils électriques produisent des arcs ou étincelles qui peuvent causer un incendie ou une explosion.
NE JAMAIS utiliser l'unité sans surveillance.

INSTRUCTIONS DE SÉCURITÉ IMPORTANTES

Votre SÉCURITÉ est le plus important. Rester vigilant, utiliser votre bon sens et savoir comment ce souffleur d'air fonctionne en permanence.

Lors de la lecture de ce manuel, noter ces **IMPORTANTES termes d'avertissement**:



DANGER : Indique une situation de danger qui **ABOUTIRA** à des blessures graves ou mortelles si elle n'est pas évitée.



AVERTISSEMENT : Indique une situation de danger qui **PEUT** aboutir à des blessures graves ou mortelles si elle n'est pas évitée.



ATTENTION : Indique une situation de danger qui **PEUT** aboutir à des blessures mineures ou modérées si elle n'est pas évitée.

**AVERTISSEMENT !**

Afin de réduire les risques de feu, choc électrique ou blessure :

- Lire et comprendre ce manuel ainsi que toutes les étiquettes sur le souffleur d'air avant l'utilisation du produit.
- Utiliser le produit uniquement comme décrit dans le manuel.
- Afin de réduire tout risque de choc électrique, ne pas exposer l'unité à la pluie, ne pas l'immerger dans l'eau et ne pas l'utiliser dans de l'eau stagnante.
- Stockage à l'intérieur uniquement.
- Utiliser uniquement sur des prises de courant avec un disjoncteur de fuite à la terre (D.D.F.T.).
- Lorsqu'il est stocké ou transporté, ne pas empiler plus de 5 unités.
- Ne pas utiliser de rallonge avec ce souffleur d'air.
- Les appareils électroménagers peuvent déclencher un incendie avec des vapeurs inflammables ou de la poussière. Ne pas utiliser près de combustibles liquides, gaz ou poussière.
- Ne pas laisser branché sur la prise quand l'unité n'est pas en service ou quand elle est en entretien. Mettre le produit sur arrêt (OFF) avant de le débrancher.
- Afin de réduire tout risque de renuement et d'inhalation de vapeurs toxiques, ne pas utiliser près de matériaux toxiques et dangereux.
- Ne jamais utiliser sans les grilles de sécurité.
- Cette unité a un système de protection électronique automatique qui peut stopper le fonctionnement de l'unité pendant l'utilisation. Débrancher avant l'entretien ou le nettoyage.
- Ne pas utiliser cet appareil avec une commande de vitesse à semi-conducteur.
- Ceci n'est pas un jouet. Redoubler de vigilance est nécessaire quand l'unité est utilisée par ou près d'enfants.
- Ne pas débrancher en tirant sur le cordon d'alimentation. Pour débrancher, tirer sur la fiche, pas sur le cordon d'alimentation.
- Ne pas utiliser si le cordon d'alimentation, la fiche ou d'autres pièces sont endommagés.
- Appeler le service client si votre souffleur d'air ne fonctionne pas correctement, a des pièces manquantes, est tombé, est endommagé, a été laissé dehors, est tombé dans l'eau.
- Ne pas tirer ou porter par le cordon d'alimentation, ne pas utiliser le cordon en tant que poignée, ne pas fermer la porte sur le cordon ou tirer sur le cordon lorsqu'il est autour de bords tranchants. Laisser le cordon loin des surfaces chauffées.
- Ne pas mettre en marche lorsque le cordon est sous les moquettes. Ne pas couvrir le cordon avec des tapis, des moquettes ou des revêtements similaires. Ne pas placer le cordon sous du mobilier ou des appareils électroménagers. Placer le cordon loin des zones de passage afin que personne ne trébuche dessus.
- Ne pas tenir la fiche, allumer le souffleur d'air avec des mains mouillées.
- Ne pas mettre d'objets dans les entrées d'air.
- Tenir les cheveux, vêtements amples, doigts et toute partie du corps à l'écart de toutes les ouvertures et parties mobiles.
- Jet d'air direct dans les zones de travaux uniquement. Ne pas diriger l'air directement sur les passants.

**ATTENTION :**

- Pour des travaux avec de la poussière, porter un masque anti-poussière.
- Ne pas bouger ou porter le souffleur d'air quand il est en marche.
- Utiliser uniquement sur une surface plane et stable afin d'éviter toute chute et de causer des blessures ou d'endommager l'unité.

Respecter les avertissements suivants qui figurent sur le bloc moteur du souffleur d'air :

**AVERTISSEMENT !**

Brancher uniquement sur une prise de terre pour réduire tout risque de choc électrique. Ne pas exposer à l'eau.

**ATTENTION :**

- Le souffleur d'air est doté d'un dispositif d'arrêt automatique du moteur. Il peut redémarrer sans avertissement. Débrancher avant l'entretien afin d'éviter tout risque de blessure.
- Ne pas utiliser de rallonge avec ce souffleur d'air.

**AVERTISSEMENT !**

AFIN DE RÉDUIRE TOUT RISQUE DE BASCULEMENT PENDANT LE STOCKAGE OU LE TRANSPORT, EMPILER JUSQU'À 5 UNITÉS.

Caractéristiques du moteur et besoins électriques

Le souffleur d'air VP-50 par B-Air est doté d'un moteur à induction avec conducteur de terre de 115 volts, 60 Hz et est muni de 2 vitesses. Avec sa protection thermique, le souffleur d'air s'arrêtera automatiquement en cas de surchauffe. Le moteur se remettra en marche une fois refroidi, à condition qu'il soit toujours branché sur une prise électrique.

En cas de dysfonctionnement ou de panne, la mise à la terre assure un trajet de résistance moindre pour le courant électrique et réduit le risque de choc électrique. Le souffleur est équipé d'un cordon électrique qui est doté d'un conducteur et d'une fiche de terre. La fiche à 3 broches doit être branchée sur une prise appropriée, correctement installée et mise à la terre conformément à tous les codes et réglementations locales.

Ne pas modifier la fiche fournie. Si elle ne s'insère pas dans la prise, faire changer la prise par un électricien qualifié.

CORDONS

- Utiliser des adaptateurs à 3 branches conformes aux normes UL et CE avec un disjoncteur de fuite à la terre (D.D.F.T.).
- Ne pas utiliser de cordons qui montrent des signes de dommages.
- Les cordons ne sont pas couverts par la garantie.



ATTENTION ! L'ampérage total du souffleur d'air VP-50 ainsi que d'autres appareils branchés sur le réceptacle ne doivent pas excéder 12 amps.

Instructions de mise à la terre

Le VP-50 doit être relié à la terre. En cas de dysfonctionnement ou de panne, la mise à la terre assure un trajet de résistance moindre pour le courant électrique et réduit le risque de choc électrique. Le souffleur est équipé d'un cordon électrique qui est doté d'un conducteur et d'une fiche de terre. La fiche à 3 broches doit être branchée sur une prise appropriée, correctement installée et mise à la terre conformément à tous les codes et réglementations locales.



AVERTISSEMENT ! Un branchement incorrect du conducteur de mise à la terre de l'appareil peut entraîner un choc électrique. Vérifier auprès d'un électricien ou d'un technicien compétent en cas de doute sur la mise à la terre de l'appareil. Ne pas modifier la fiche fournie. Si elle ne s'insère pas dans la prise, faire changer la fiche par un électricien qualifié.

NOTE : Au Canada, l'utilisation d'un adaptateur temporaire n'est pas autorisée par le Code canadien de l'électricité.

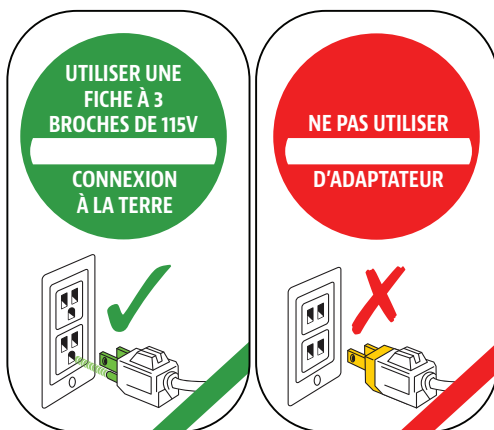

Introduction

Conçu pour déplacer de larges volumes d'air, le souffleur d'air VP-50 peut être utilisé pour sécher les moquettes, les meubles, les sols et également comme ventilation.

Fonctionnalités du produit

Le souffleur d'air VP-50 est parfait pour les travaux de plomberie et les services de nettoyages et d'entretien professionnels.

Bien que le souffleur d'air VP-50 soit léger, mobile et facile à transporter, rien n'est sacrifié en matière d'efficacité du déplacement de l'air. Cette unité peut être laissée en marche toute la nuit jusqu'à ce que tout soit complètement sec. Il est interdit de laisser l'unité sans surveillance pendant toute la durée d'utilisation.

Avec son faible ampérage de 4,5 amps maximum, il est parmi les souffleurs d'air les plus efficaces du marché.

POIGNÉE ÉQUILIBRÉE AVEC
ENROULEUR DE CORDON

MARQUE PROPRE (OPTIONNEL)

GRILLAGE D'ENTRÉE D'AIR

INTERRUPTEUR 2 VITESSES

SORTIE D'ÉCHAPPEMENT

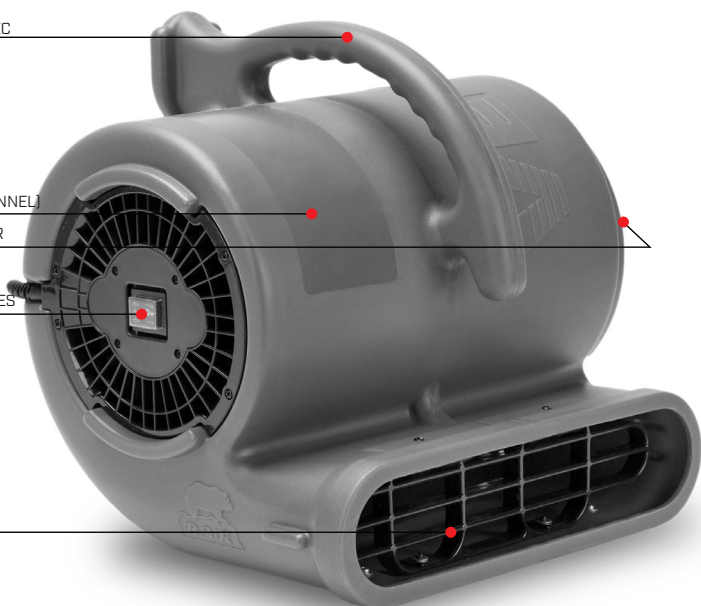

3

POSITIONS
OPÉRATIONNELLES



0°



45°



90°

SÉCURITÉ
CERTIFIÉE



2

ANS
DE GARANTIE



PRISE DE
TERRE

ROTO
MOULÉ
RÉSISTANT AUX
IMPACTS



Déballage et vérification du contenu

Déballer le souffleur d'air B-Air VP-50 délicatement et inspecter si toutes les pièces sont intactes. Si toute pièce venait à manquer ou serait abîmée, appeler 1-877-800-BAIR (2247) ou envoyer un email à info@b-air.com.

Mode d'emploi

Le souffleur VP-50 ne requiert AUCUN ASSEMBLAGE. Il est emballé et prêt à l'emploi.

Le VP-50 est utile pour sécher des chutes de liquide sur les moquettes, sécher des surfaces comme les sols de salle de bain ou garage ou toute autre pièce, pour ventiler et faire circuler l'air et pour sécher des endroits difficiles d'accès tels que sous un évier avec une fuite ou à l'intérieur d'un placard trempé.

1. Placer l'unité sur la surface qui doit être séchée
2. Brancher l'unité sur une prise de terre
3. Sélectionner la vitesse désirée ainsi que la position [0° ou 90°].



Angle à 90°
Plafonds et ventilation



Angle à 45°
Murs



Horizontal
Sols et moquettes

Maintenance



AVERTISSEMENT : Comme pour tout équipement électrique, l'appareil doit être débranché de la prise électrique avant l'entretien ou le nettoyage.

1. Avant chaque utilisation, inspecter si l'unité est endommagée, si les entrées et l'échappement sont bouchés et s'il y a une accumulation de matière étrangère.
2. Lorsque le ventilateur-souffleur VP-50 est allumé, inspecter s'il y a des vibrations excessives. En cas de vibrations excessives ou si la roue du ventilateur-souffleur frotte la structure en plastique « rotomoulé », éteindre immédiatement l'appareil et demander à un technicien certifié d'inspecter l'appareil.

Nettoyage



AVERTISSEMENT : Débrancher le cordon d'alimentation de la prise avant tout nettoyage afin d'éviter un démarrage accidentel du souffleur d'air et de réduire ainsi tout risque de blessure. L'extérieur de l'unité peut être nettoyé avec un chiffon humide pour retirer la poussière ou tout autre résidu.

Instructions d'entretien



AVERTISSEMENT : S'assurer que l'unité soit débranchée de la prise avant d'entretenir ou de retirer tout composant. Ne pas essayer d'entretenir le souffleur d'air au-delà de ce qui est décrit dans le manuel. Pour tout autre entretien, suivre les instructions dans la section garantie.

Lubrification

LA LUBRIFICATION N'EST PAS NÉCESSAIRE. Le moteur est équipé de roulements lubrifiés à vie.

Stockage & Transport

1. Le souffleur d'air doit être nettoyé avant tout stockage.
2. Enrouler le cordon d'alimentation autour de la poignée sur le dessus de l'unité afin d'éviter les noeuds.
3. S'il y a plusieurs unités, stocker en empilant. Ne pas empiler plus de 5 unités.
4. Ne jamais utiliser une unité empilée.
5. LE VP-50 DOIT ÊTRE STOCKÉ À L'INTÉRIEUR.



ATTENTION :

Ne jamais utiliser les unités lorsqu'elles sont empilées les unes sur les autres.
Ne pas empiler plus de 5 unités.

Service Après-Vente

Pour bénéficier du service après-vente ou du remplacement de pièces sous garantie, vous devez :

- a. Appeler B-Air pour un RMA (Numéro d'autorisation pour retour de marchandise)
- b. Avoir la preuve d'achat.

Après inspection, nous vous informerons sur les réparations nécessaires ainsi que leur coût (si applicable). B-Air prendra en charge les réparations ou le remplacement des pièces en fonction de la garantie.











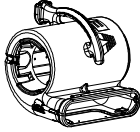









Garantie limitée

La garantie couvre les défauts de matériel et de fabrication s'il est utilisé aux fins prévues, dans des conditions normales pour l'acheteur initial pour (2) deux ans à partir de la date d'achat originale, incluant les pièces, main d'oeuvre et les frais d'expéditions pour un voyage. L'habitacle est couvert pour (5) cinq ans à partir de la date d'achat originale.

IMPORTANT !

La garantie ne couvre pas les signes de mauvaise utilisation incluant (sans s'y limiter) : la manipulation brutale, le mauvais traitement, les modifications, le mauvais voltage et toute maintenance et réparation non autorisés.

Liste des pièces

1. Habitacle -----		----- X1
2. Moteur -----		----- X1
3. Condensateur -----		----- X1
4. Ventilateur -----		----- X1
5. Grille du conduit d'entrée d'air(M) -----		----- X1
6. Couvercle de l'interrupteur -----		----- X1
7. Grille du conduit d'entrée d'air (V) -----		----- X1
8. Grillage de l'échappement -----		----- X1
9. Interrupteur -----		----- X1
10. Cordon d'alimentation -----		----- X1
11. Pieds en caoutchouc -----		----- X4
12. Écrou 5mm -----		----- X6
13. Vis 5x20mm -----		----- X6
14. Vis 4x12mm -----		----- X4
15. Vis 4x18mm -----		----- X7
16. Vis 6x14mm -----		----- X4
17. Vis 4x10mm -----		----- X4
18. Rondelle 6mm -----		----- X1
19. Vis (L) 6x20mm -----		----- X1
20. Vis 6x8mm -----		----- X1

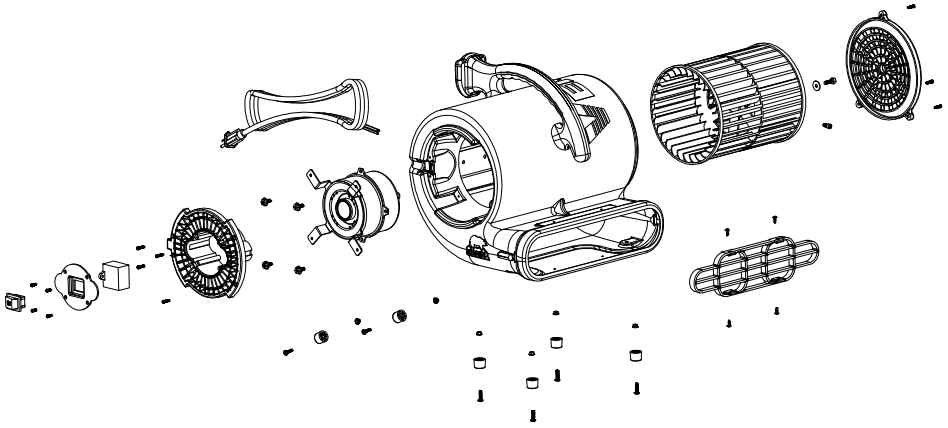

CARACTÉRISTIQUES

Moteur 1/2 CH

Amps B 2,8 / H 4,5 AMPS

2 Vitesses / 3 Positions 0°, 45°, 90°

Certification C-ETL-US

Empilable 5 unités

Voltage 115 V

Cycle 60 HZ

Pression statique max 2,5"

Poids net/emballé 11,33Kg / 12,7Kg

Dimensions du produit 57,2 x 50,8 x 33 cm

Vitesse de la roue (RPM) B 1520 / H 1700

Cordon d'alimentation attaché 7,62M 18 AWG

Couleur disponible Gris

DÉPANNAGE

PROBLÈME	CAUSE POSSIBLE	SOLUTION
Moteur ne fonctionne pas	<ul style="list-style-type: none"> a) Interrupteur sur arrêt (OFF) b) Mauvaise prise électrique c) Interrupteur/Cordon d'alimentation défectueux d) Interrupteur défectueux e) Fil moteur ou cordon défectueux 	<ul style="list-style-type: none"> a) Mettre l'interrupteur sur marche (ON) b) Brancher l'unité ; vérifier le disjoncteur c) Vérifier la prise électrique / changer pour une autre prise électrique d) Remplacer l'interrupteur* e) Utiliser un voltmètre ou un ampèremètre pour vérifier la continuité électrique du circuit ; remplacer le fil moteur ou le cordon défectueux*
Fonctionne mais bruit de raclement du ventilateur	<ul style="list-style-type: none"> a) Choc violent causant le frottement de la roue contre l'habitacle b) Choc violent causant la déformation de l'habitacle 	<ul style="list-style-type: none"> a) Retirer et remplacer le moteur endommagé ou les fixations du moteur si besoin* b) Remplacer la roue du moteur ou l'habitacle endommagé*
Vibration excessive	<ul style="list-style-type: none"> a) Choc violent causant la torsion de l'arbre du moteur ; l'unité n'est pas équilibrée b) Hélices de la roue endommagées c) Accumulation de saleté sur le côté de la roue du souffleur 	<ul style="list-style-type: none"> a) Retirer et remplacer le moteur* b) Remplacer la roue du souffleur* c) Nettoyer les hélices de la roue du souffleur*
La roue du souffleur ne tourne pas	<ul style="list-style-type: none"> a) La roue du souffleur est bloqué contre l'habitacle b) Câble du condensateur cassé/lâche c) Habitacle endommagé appuyant sur la roue du souffleur 	<ul style="list-style-type: none"> a) Retirer et remplacer les fixations du moteur endommagées* ; Remplacer la roue du souffleur si besoin* b) Remplacer le câble/ moteur du condensateur si besoin* c) Remplacer l'habitacle de l'unité si besoin*
L'unité fonctionne mais s'éteint en surcharge	<ul style="list-style-type: none"> a) Roulements du moteur défectueux ; Défaut électrique interne dans le moteur b) Encombrement dans la grille d'entrée/grille d'échappement 	<ul style="list-style-type: none"> a) Remplacer le moteur* b) Retirer l'encombrement

*Pour tous ces problèmes, contacter l'usine pour plus d'instructions/assistance.



Merci pour votre achat



Enregistrement De La Garantie

EN LIGNE

Compléter et envoyer le formulaire de garantie à :

www.b-air.com/register



PAR COURRIER

Compléter, envoyer ou faxer la carte d'enregistrement de la garantie de votre produit.

Pour plusieurs unités, lister les numéros de série sur une feuille séparée.

Nom de l'entreprise _____

Nom du contact _____

Titre _____

Adresse _____

Ville _____

Etat _____

Code postal _____

Téléphone _____

Fax _____

Email _____

Numéro de série _____

Date d'achat _____

Acheté à _____



550 South Ayon Ave. Azusa, CA 91702
1-877-800-BAIR (2247)
Fax: (626) 385-3307
Email: info@b-air.com
Website: www.b-air.com



ADRESSE DE
L'EXPÉDITEUR
ICI

METTRE
TIMBRE
ICI

ENVOYER À
B-Air
Warranty Registration
550 South Ayon Ave
Azusa, CA 91702
ÉTATS-UNIS