

Thank you for purchasing our Studio Designs, Inc.
Gracias por comprar nuestro mueble Studio Designs, Inc.
Merci d'avoir acheté un meuble Studio Designs, Inc.

2 PC VISION CRAFT CENTER

Model #10055 / Silver/Blue Glass
Modelo #10055 / Plateado/Vidrio Azul
Modèle #10055 / Argent/Verre Bleu

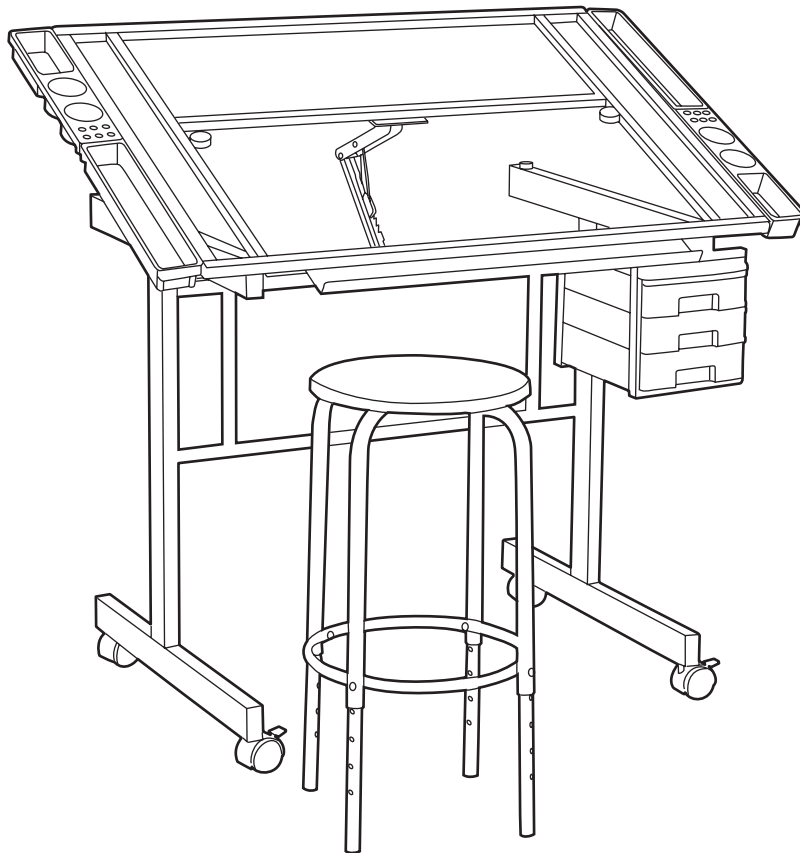

studio  designs
inspiring creativity www.studiodesigns.com

Product Support Line:
866.942.0492
Office: 562.942.0492

Rev. 5.7.2014

ASSEMBLY INSTRUCTIONS - IMPORTANT:

Carefully unpack & identify each component before attempting to assemble. Refer to parts list. Please take care when assembling the unit and always set the parts on a clean, soft surface.

If you require any assistance with assembly, parts, or information on other products, please visit our website: www.studiodesigns.com or call or write us.

WARNING!

Glass worksurface maximum weight capacity limit: 25 lbs/11,34 kg. Do not exceed this limit!! Please use care and good judgement when placing objects on glass surface.

INSTRUCCIONES PARA ARMAR - IMPORTANTE:

Desempaque cuidadosamente e identifique cada componente antes de tratar de empezar su ensambladura. Verifique la lista de partes. Por favor tenga cuidado cuando arme la unidad y siempre coloque las piezas sobre una superficie plana, suave y limpia.

Si necesita ayuda con el armado, partes o información sobre otros productos, visite por favor nuestra página en el internet: www.studiodesigns.com o por favor lláme o escribanos.

¡AVISO!

La capacidad limite de peso sobre la superficie de vidrio es de: 25 libras/11,34 kg. ¡No exceda este limite! Use por favor cuidado y buen juicio antes de colocar objetos sobre la superficie de vidrio.

DIRECTIVES DE MONTAGE - IMPORTANT:

Avant de commencer l'assemblage, déballez délicatement toutes les pièces et repérez-les sur la liste des pièces. Procédez avec soins durant l'assemblage et posez toujours les pièces sur une surface propre, douce et lisse.

Si vous avez besoin d'aide concernant l'assemblage ou les pièces, ainsi que des informations sur d'autres produits, n'hésitez pas à nous écrire ou nous appeler ou sur Internet: www.studiodesigns.com

ATTENTION!

Limite maximale de charge sur la surface de travail en verre: 25 livres/11,34 kg. Ne dépassez pas cette limite! Précaution et bon sens sont de rigueur lorsque vous placez des objets sur une surface en verre.

Check screws, nuts and bolts periodically (or every 6 months). Tighten if necessary.

Revise los tornillos, tuercas y los pernos periódicamente (o cada 6 meses). Apriételos si es necesario.

Révissez les vis, écrous et des boulons périodiquement (ou chaque 6 mois). Serrez s'il est nécessaire.



WARNING: DO NOT USE POWER TOOLS
AVISO: NO USE HERRAMIENTAS ELÉCTRICAS
ATTENTION: N'UTILISEZ PAS LES MACHINES-OUTILS

ADDITIONAL TOOL REQUIRED:
HERRAMIENTA ADICIONAL NECESARIA:
OUTIL SUPPLÉMENTAIRE REQUIS:

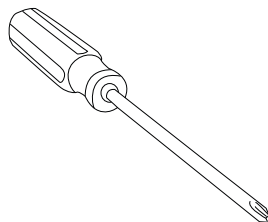

TABLE - MESA - TABLE

PARTS LIST / LISTA DE PARTES / LISTE DES PIÈCES DÉTACHÉES





DESCRIPTION / DESCRIPCIÓN / DESCRIPTION	QUANTITY / CANTIDAD / QUANTITÉ	PICTURE / ILLUSTRATION / DIBUJO
1. Leg - 1 Left and 1 Right Pata - 1 Izquierda Y 1 Derecha Jambe - 1 Gauche Et 1 Droite	2	
2. Top Frame Marco Superior Bâti Supérieur	1	
3. Bottom Frame Marco Inferior Bâti Inférieure	1	
4. Glass Top Mesa De Vidrio Table En Verre	1	
5. Pencil Ledge Borde para Lapiz Bord de Crayon	1	
6. Drawer Bracket Support de Tiroir Soporte de Cajón	2	
7. Lift Mechanism Mecanismo de Elevacion Mécanisme pour Élever	1	
8. Paint Tray Bandeja de Pintura Plateau pour Peinture	2	

TABLE - MESA - TABLE

PARTS LIST / LISTA DE PARTES / LISTE DES PIÈCES DÉTACHÉES

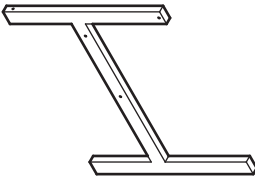
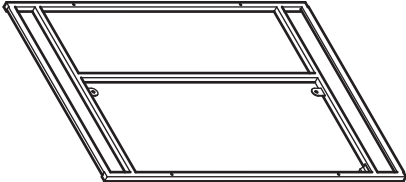
DESCRIPTION / DESCRIPCIÓN / DESCRIPTION	QUANTITY / CANTIDAD / QUANTITÉ	PICTURE / ILLUSTRATION / DIBUJO
9. Pencil Tray Bandeja para Lapiz Plateau pour Crayon	2	
10. Top Drawer Frame Marco Superior de Cajón Bâti Supérieur du Trior	1	
11. Center Drawer Frame Marco Central de Cajón Bâti Centrale du Trior	1	
12. Bottom Drawer Frame Marco Inferior de Cajón Bâti Inférieure du Trior	1	
13. Drawer Cajón Trior	3	
14. Locking Caster Rueda con Traba Roulettes Bloquantes	2	
15a. Non-Locking Caster Rueda sin Traba Roulettes Non-Bloquantes	2	
15b. Floor Leveler Niveleur de patte Nivelador de pata	4	

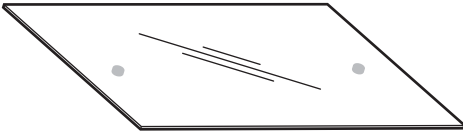
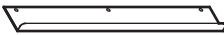
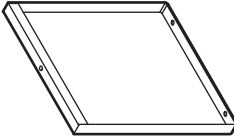
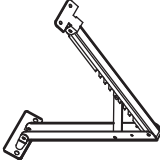
TABLE - MESA - TABLE

PARTS LIST/LISTA DE PARTES/LISTE DES PIÈCES DÉTACHÉES





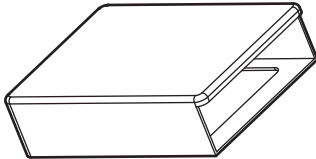
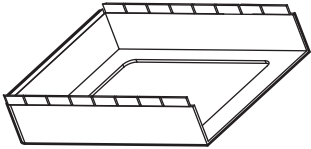
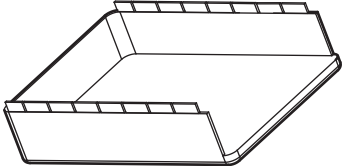
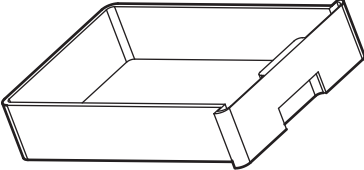
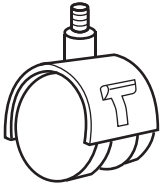
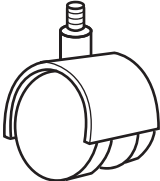
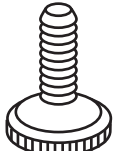

DESCRIPTION / DESCRIPCIÓN / DESCRIPTION	QUANTITY / CANTIDAD / QUANTITÉ	PICTURE / ILLUSTRATION / DIBUJO
16. Bracket Soporte Support	8	
17. Glass Spacer Espaciador para Vidrio Coussin pour Verre	2	
18. Glass Spacer Espaciador para Vidrio Coussin pour Verre	4	
19. Flanged Nut Tuerca con Arandela Écrou à Flasque	2	
20. Nut Tuerca Écrou	2	
21. Washer Arandela Rondelle	2	
22. Allen Bolt - 1/4 in x 2 in Perno Allen - 6mm x 50mm Boulon Allen - 6mm x 50mm	4	
23. Allen Bolt - 1/4 in x 1.38 in Perno Allen - 6mm x 35mm Boulon Allen - 6mm x 35mm	2	
24. Allen Bolt - 1/4 in x 1/2 in Perno Allen - 6mm x 12.7mm Boulon Allen - 6mm x 12,7mm	2	
25. Allen Bolt - 1/4 in x 1/4 in Perno Allen - 6mm x 6mm Boulon Allen - 6mm x 6mm	2	

TABLE - MESA - TABLE

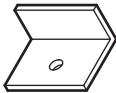
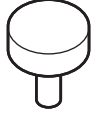
PARTS LIST/LISTA DE PARTES/LISTE DES PIÈCES DÉTACHÉES

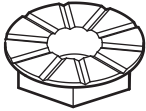

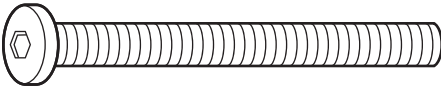
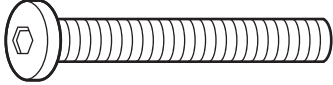
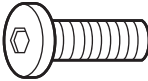
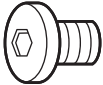
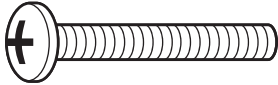
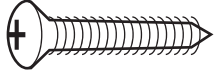
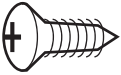

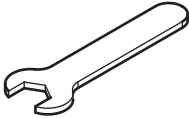
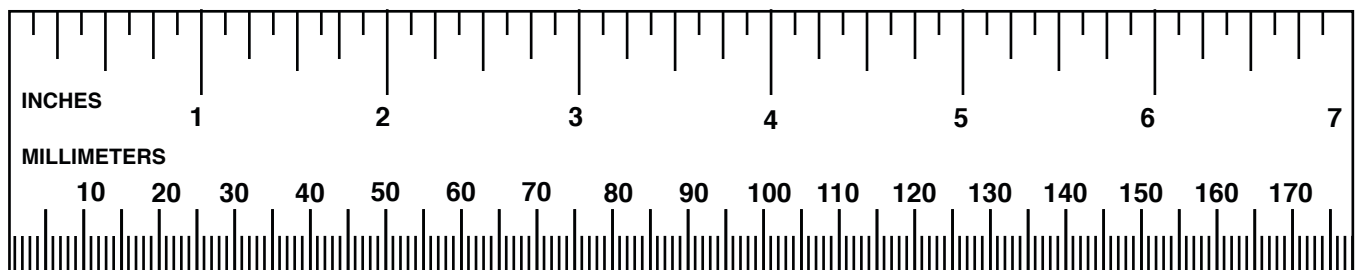
DESCRIPTION/DESCRIPCIÓN/DESCRIPTION QUANTITY/CANTIDAD/QUANTITÉ PICTURE/ILLUSTRATION/DIBUJO

<p>26. Philips Bolt - 3/16 in x 1 1/8 in Perno de Cruz - 4.75mm x 28.5mm Boulon Cruciforme - 4,75mm x 28,5mm</p>	2	
<p>27. Philips Screw - 5/32 in x 3/4 in Tornillo de Cruz - 4mm x 19mm Vis Cruciforme - 4mm x 19mm</p>	2	
<p>28. Philips Screw - 5/32 in x 3/8 in Tornillo de Cruz - 4mm x 9.5mm Vis Cruciforme - 4mm x 9,5mm</p>	15	
<p>29. Allen Wrench Llave Allen Clé Allen</p>	1	
<p>30. Hex Wrench Llave Hexagonal Clé Hexagonale</p>	1	

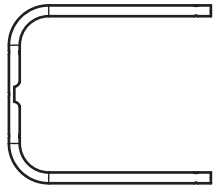
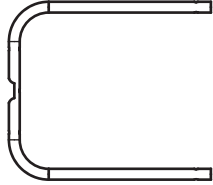
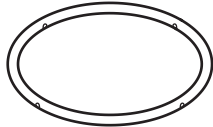

STOOL - BANCO - TABORET

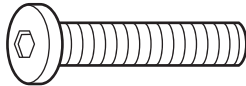
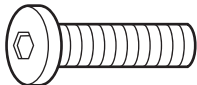
PARTS LIST/LISTA DE PARTES/LISTE DES PIÈCES DÉTACHÉES

DESCRIPTION/DESCRIPCIÓN/DESCRIPTION	QUANTITY/CANTIDAD/QUANTITÉ	PICTURE/ILLUSTRATION/DIBUJO
31. Top Leg Pata Superior Jambe Supérieure	1	
32. Bottom Leg Pata Inferior Jambe Inférieure	1	
33. Foot Ring Anillo para Pie Boucle de Pied	1	
34. Seat Asiento Siège	1	
35. Leg Tube Tubo para Pata Tube pour Jambe	4	
36. Allen Bolt - 1/4 in x 1 7/8 in Perno Allen - 6mm x 47.6mm Boulon Allen - 6mm x 47,6mm	4	
37. Allen Bolt - 1/4 in x 1 1/4 in Perno Allen - 6mm x 31.8mm Boulon Allen - 6mm x 31,8mm	5	
38. Small Flanged Nut Pequeños Tuerca Petit Écrou	5	

Step 1

TABLE - MESA - TABLE

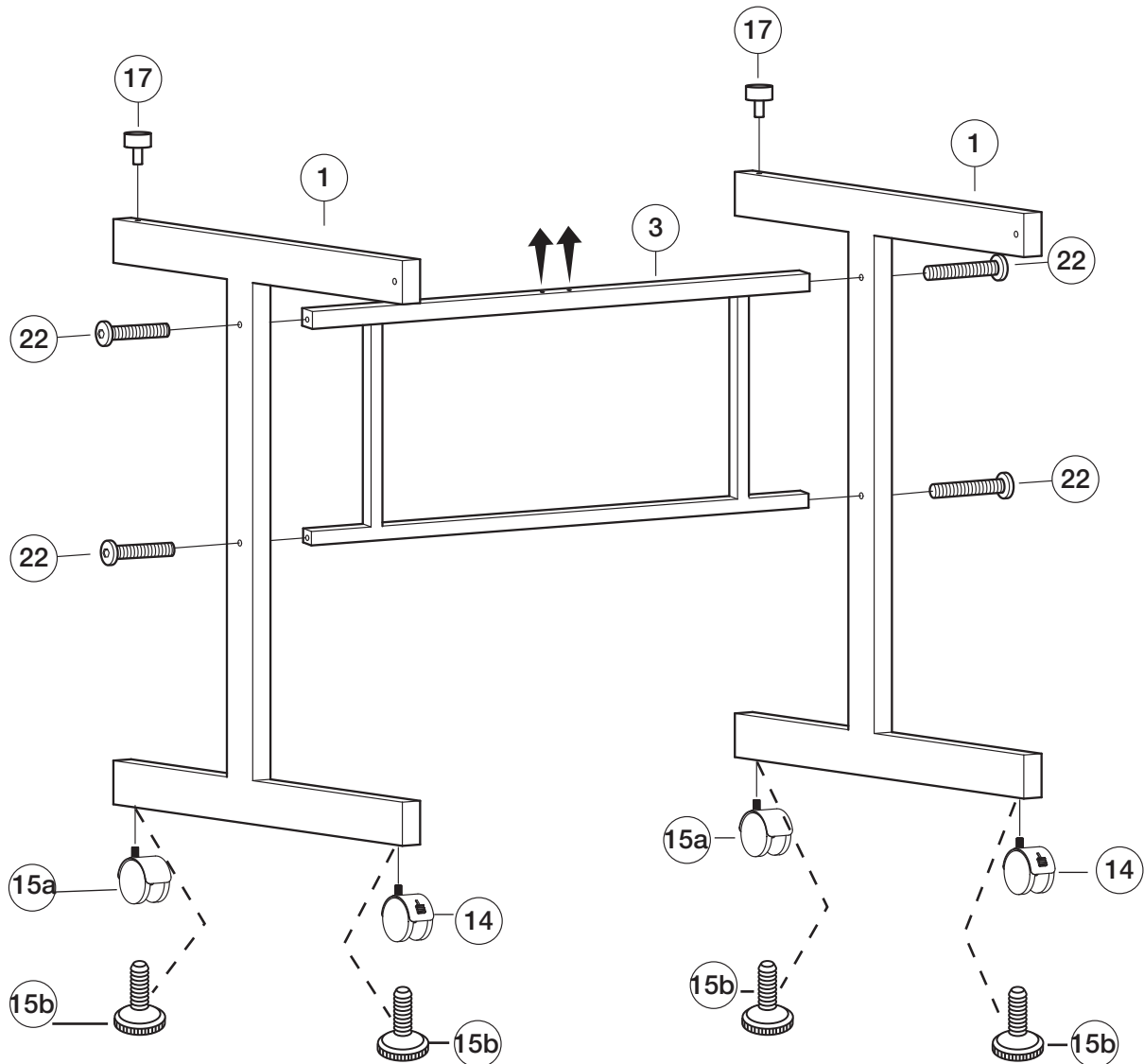

1. Screw two Locking Casters (14) into holes in Legs (1).
 2. Screw two Non-Locking Casters (15a) into holes in Legs (1).
 3. For use on uneven floors and for increased stability, install Leg Levelers (15b) instead of Casters (14 & 15a).
 4. Attach Bottom Frame (3) to Legs using four Allen Bolts (22) (two holes face up - see arrows).
 5. Insert two Spacers (17) into holes in Legs.
-
1. Vissez deux Roulettes Bloquantes (14) dans trous dans Jambes (1).
 2. Vissez deux Roulettes Non-Bloquantes (15a) dans trous dans Jambes (1).
 3. Pour la surface irrégulière et pour augmenter la stabilité, installez les Niveleur de pattes (15b) au lieu des Roulettes (14 et 15 bis).
 4. Attachez Bâti Inférieure (3) aux Jambes à l'aide des quatre Boulons Allen (22) (deux trous vers l'haut - voir flèches).
 5. Insérez deux Coussins (17) dans trous dans Jambes.
-
1. Atornille dos Ruedas con Traba (14) en los agujeros de las Patas (1).
 2. Atornille dos Ruedas sin Traba (15a) en los agujeros de las Patas (1).
 3. Para superficie irregulares y para aumentar la estabilidad, instale los niveladores de patas (15b) en lugar de las Ruedas (14 y 15a)
 4. Fije Marco Inferior (3) a las Patas usando cuatro Pernos Allen (22) (dos agujeros hacia arriba - vea flechas).
 5. Inserte cuatro Espaciadores (17) en los agujeros de las Patas.

Step 2

TABLE - MESA - TABLE

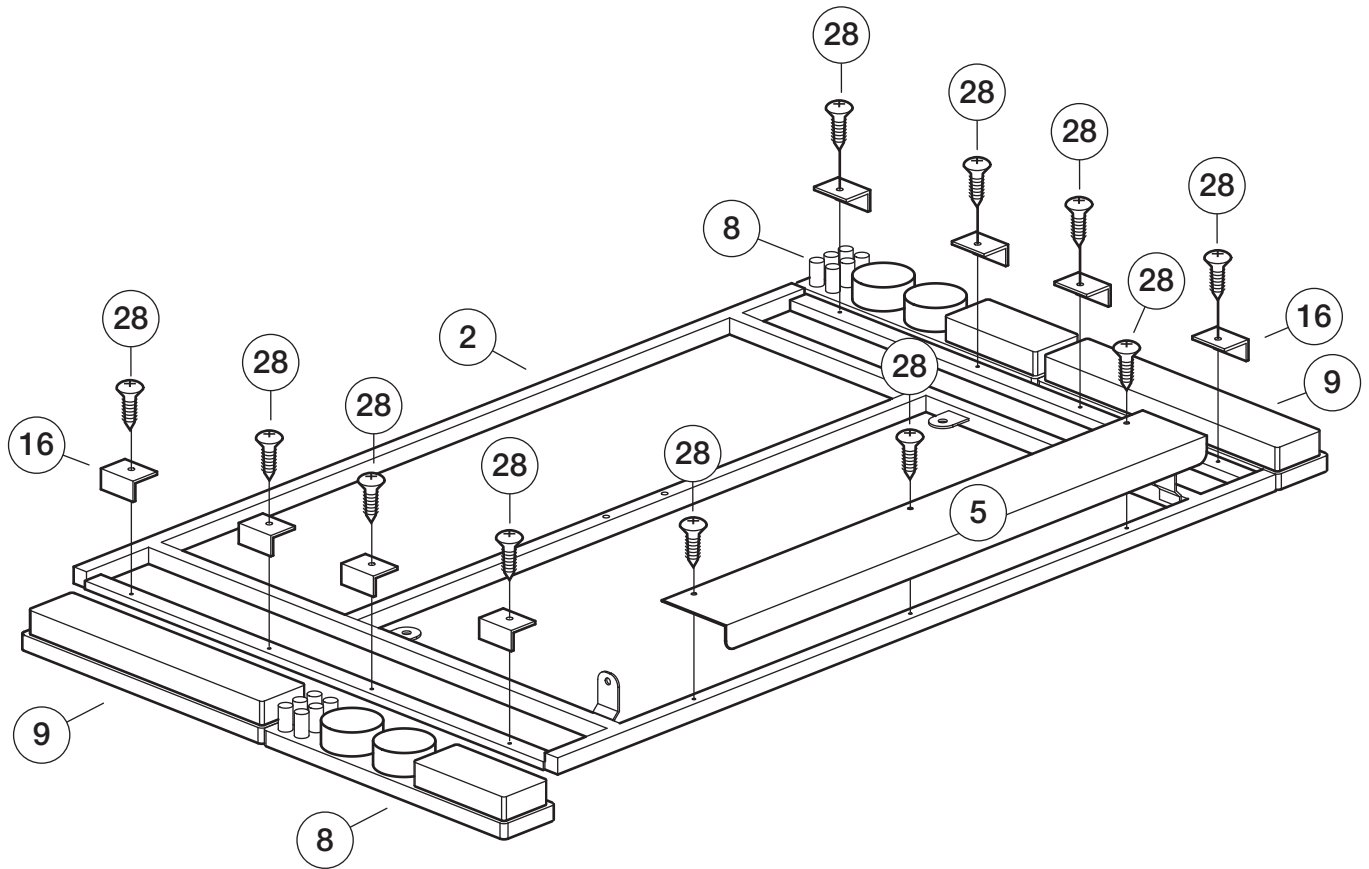

1. Attach eight Brackets (16) to Top Frame (2) using eight Phillips Screws (28).
2. Attach Paint Trays (8) and Pencil Trays (9) to Brackets.
3. Attach Pencil Ledge (5) to Frame using three Phillips Screws (28).

1. Attachez huit Supports (16) au Bâti Supérieure (2) à l'aide des huit Vis Cruciformes (28).
2. Attachez les Plateaux pour Peinture (8) et les Plateaux pour Crayon (9) aux Supports.
3. Attachez Bord de Crayon (5) au Bâti à l'aide des trois Vis Cruciformes (28).

1. Fije ocho Soportes (16) al Marco Superior (2) usando ocho Tornillos de Cruz (28).
2. Fije las Bandejas de Pintura (8) y las Bandejas de Lápiz (9) a los Soportes.
3. Fije el Borde de Lápiz (5) al Marco usando tres Tornillos de Cruz (28).

Step 3

TABLE - MESA - TABLE

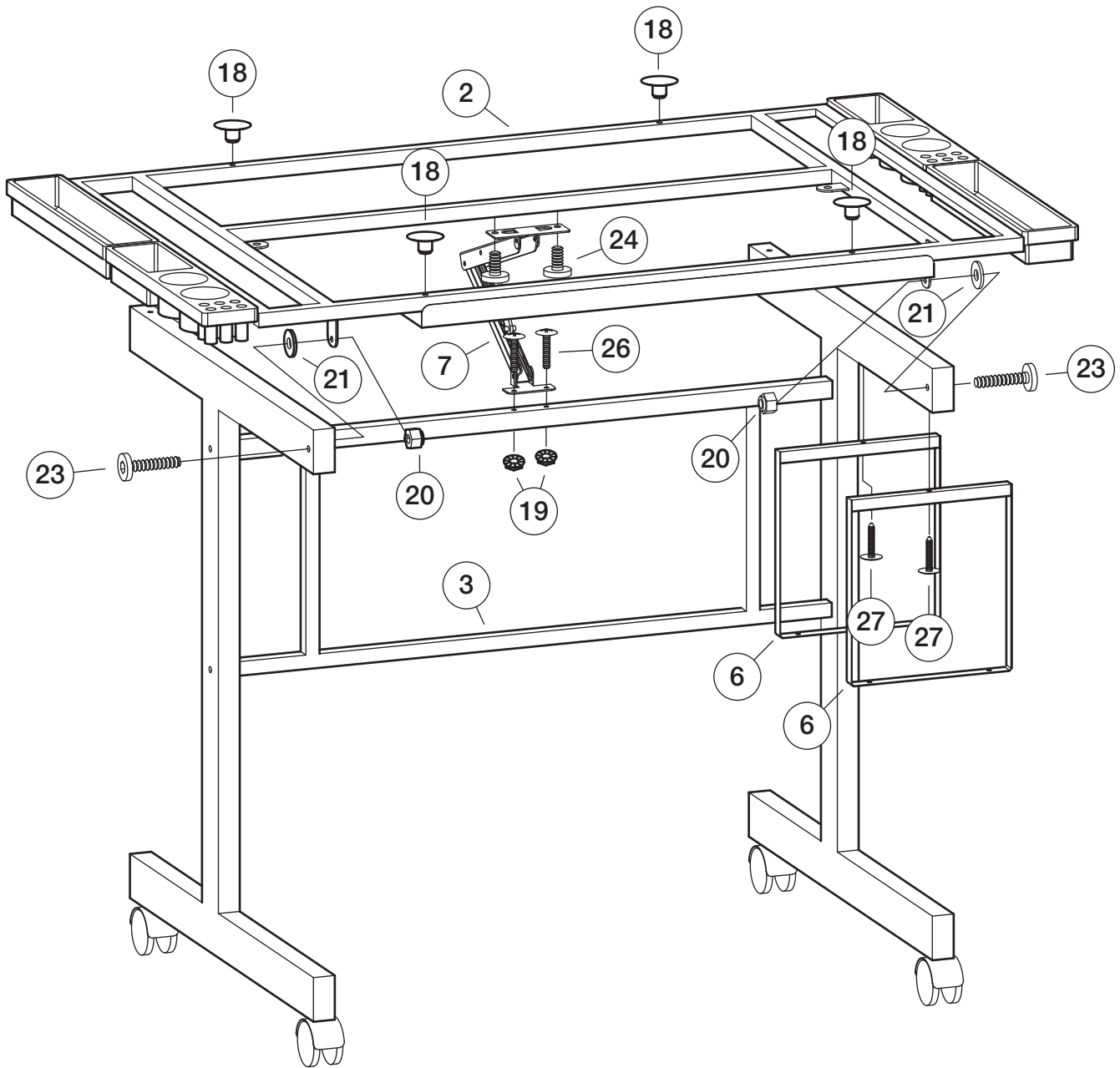

1. Place Top Frame (2) onto Legs and attach using Washers (21), Nuts (20) and Allen Bolts (23).
2. Attach Lift Mechanism (7) to Bottom Frame (3) using two Phillips Bolts (26) and two Flanged Nuts (19).
3. Attach Lift Mechanism (7) to Top Frame (2) using two Allen Bolts (24).
4. Insert four Glass Spacers (18) into holes in Top Frame (2).
5. Attach two Drawer Brackets (6) to Right Leg using two Phillips Screws (27).

1. Placez Bâti Supérieure (2) sur Jambes et l'attache à l'aide des Rondelles (21), Écrous (20) et Boulons Allen (23).
2. Attachez Mécanisme pour Élever (7) au Bâti Inférieure (3) à l'aide des deux Boulons Cruciformes (26) et deux Écrous (19).
3. Attachez Mécanisme pour Élever (7) au Bâti supérieure (2) à l'aide des deux Boulons Allen (24).
4. Insérez quatre Coussins (18) dans des trous dans la Bâti Supérieure (2).
5. Attachez deux Supports de Tiroir (6) à la Jambe Droite à l'aide des deux Vis Cruciformes (27).

1. Coloque el Marco Superior (2) sobre las Patas y fije usando Arandelas (21), Tuercas (20) y Pernos Allen (23).
2. Fije el Mecanismo de Elevación (7) al Marco Inferior (3) usando dos Pernos de Cruz (26) y dos Tuercas (19).
3. Fije el Mecanismo de Elevación (7) al Marco Superior (2) usando dos Pernos Allen (24).
4. Inserte cuatro Espaciadores (18) en los agujeros en el Marco Superior (2).
5. Fije dos Soportes de Cajón (6) a la Pata Derecha usando dos Tornillos de Cruz (27).

Step 4

TABLE - MESA - TABLE

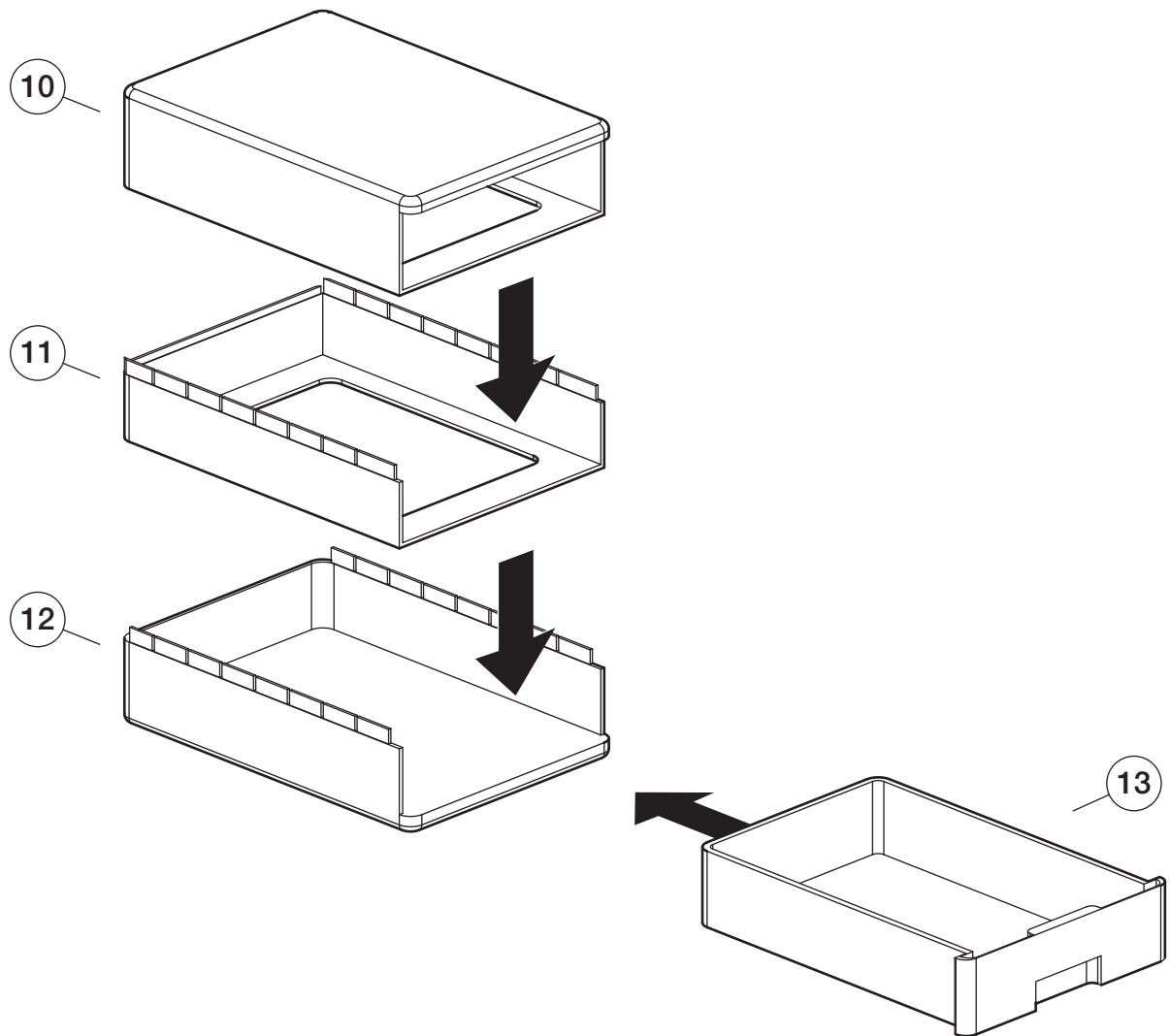

1. Attach Top Drawer Frame (10) to Center Drawer Frame (11).
2. Attach Center Drawer Frame (11) to Bottom Drawer Frame (12).
3. Slide three Drawers (13) into Drawer Frame.

1. Attachez la Bâti Supérieure du Tiroir (10) à la Bâti Centrale du Tiroir (11).
2. Attachez la Bâti Centrale du Tiroir (11) à la Bâti Inférieure du Tiroir (12).
3. Glissez trois Tiroirs (13) dans Bâti.

1. Fije el Marco Superior de Cajón (10) al Marco Central de Cajón (11).
2. Fije el Marco Central de Cajón (11) al Marco Inferior de Cajón (12).
3. Deslice tres Cajónes (13) dentro del Marco.

Step 5

TABLE - MESA - TABLE

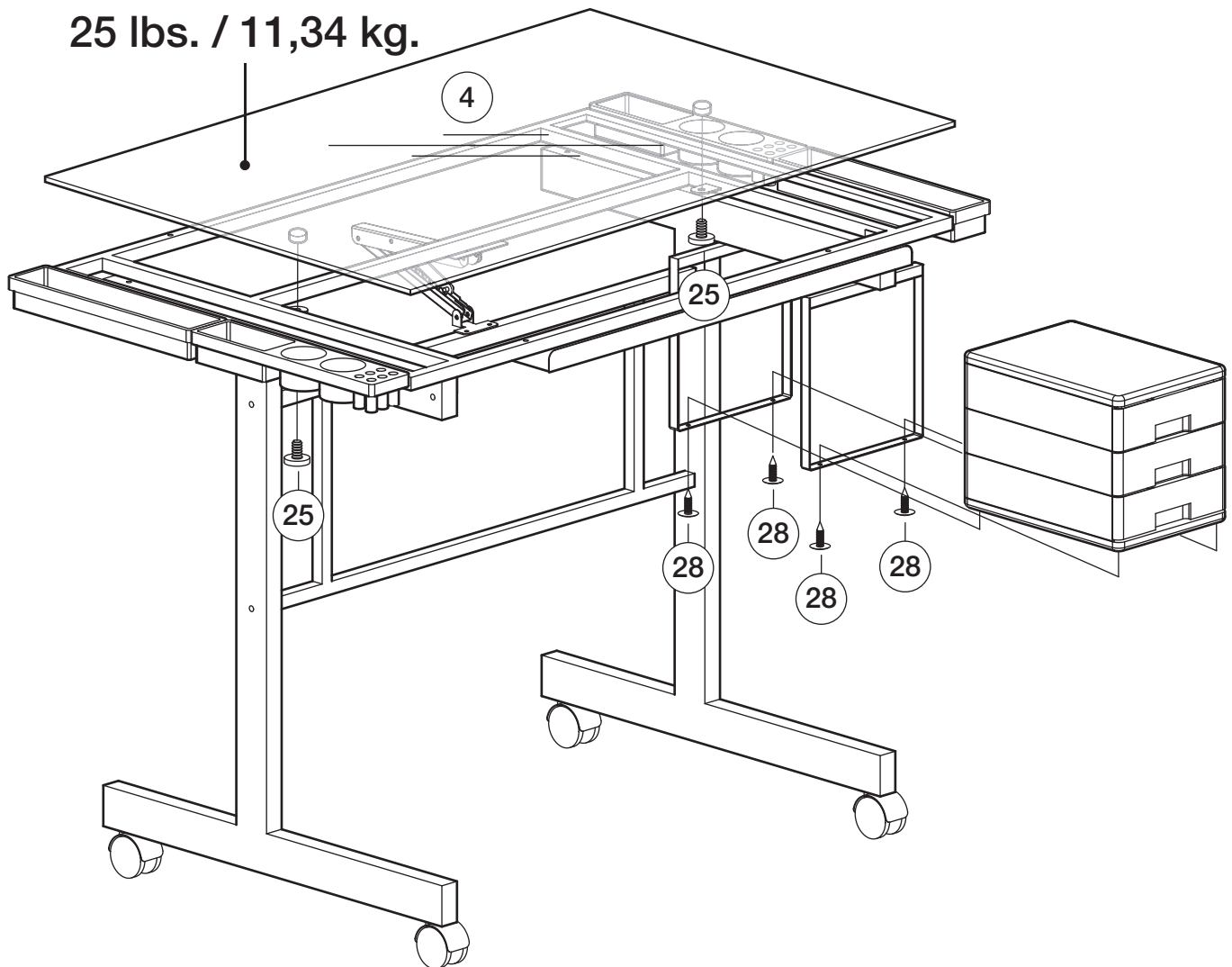

1. Attach Drawer Assembly to Drawer Brackets using four Phillips Screws (28).
2. Carefully place Glass Top (4) onto Top Frame and attach using two Allen Bolts (25)
Please use care and good judgement when placing objects on top and shelves.
DO NOT exceed the weight limits shown.

1. Attachez l'Assemblée de Tiroir aux Supports de Tiroir à l'aide des quatre Vis Cruciformes (28).
2. Placez soigneusement la Table en Verre (4) sur Bâti Supérieure et l'attachez à l'aide des deux Boulons Allen (25).
Précaution est de rigueur lorsque vous placez objets sur la table et l'étagères.
NE DEPASSEZ pas les limites montrées.

1. Fije la Asamblea del Cajón a los Soportes del Cajón usando cuatro Tornillos de Cruz (28).
2. Cuidadosamente coloque la Mesa de Vidrio (4) sobre Marco Superior y fijela usando dos Pernos Allen (25).
Use cuidado y buen juicio antes de colocar objetos sobre la mesa y estantes.
NO EXCEDA los limites mostrados.

Step 1

STOOL - BANCO - TABORET

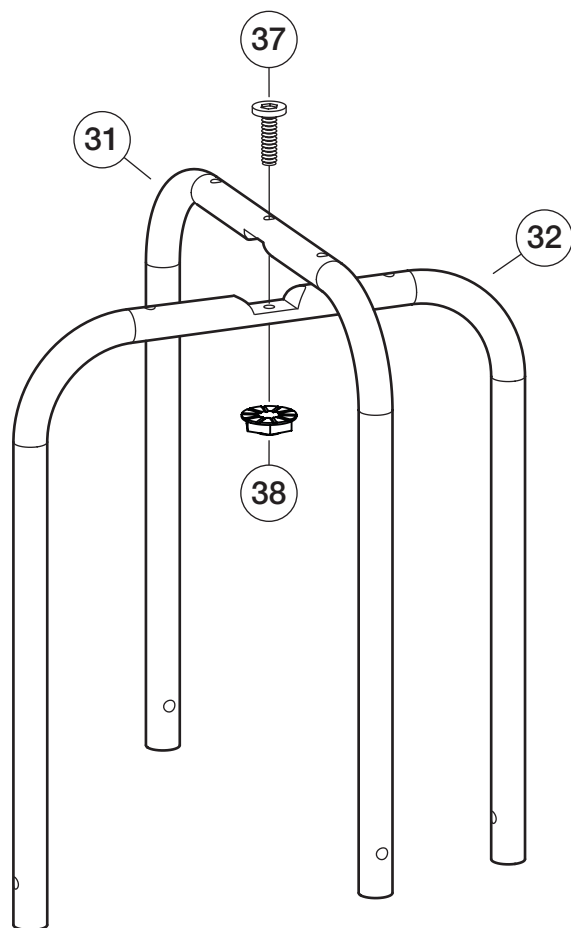

1. Attach Top Leg (31) to Bottom Leg (32) using Allen Bolt (37) and Nut (38).

1. Attachez le Jambe Supérieure (31) au Jambe Inférieure (32) à l'aide de Boulon Allen (37) et Écrou (38).

1. Fije la Pata Superior (31) a la Pata Inferior (32) usando el Perno Allen (37) y la Tuerca (38).

Step 2

STOOL - BANCO - TABORET

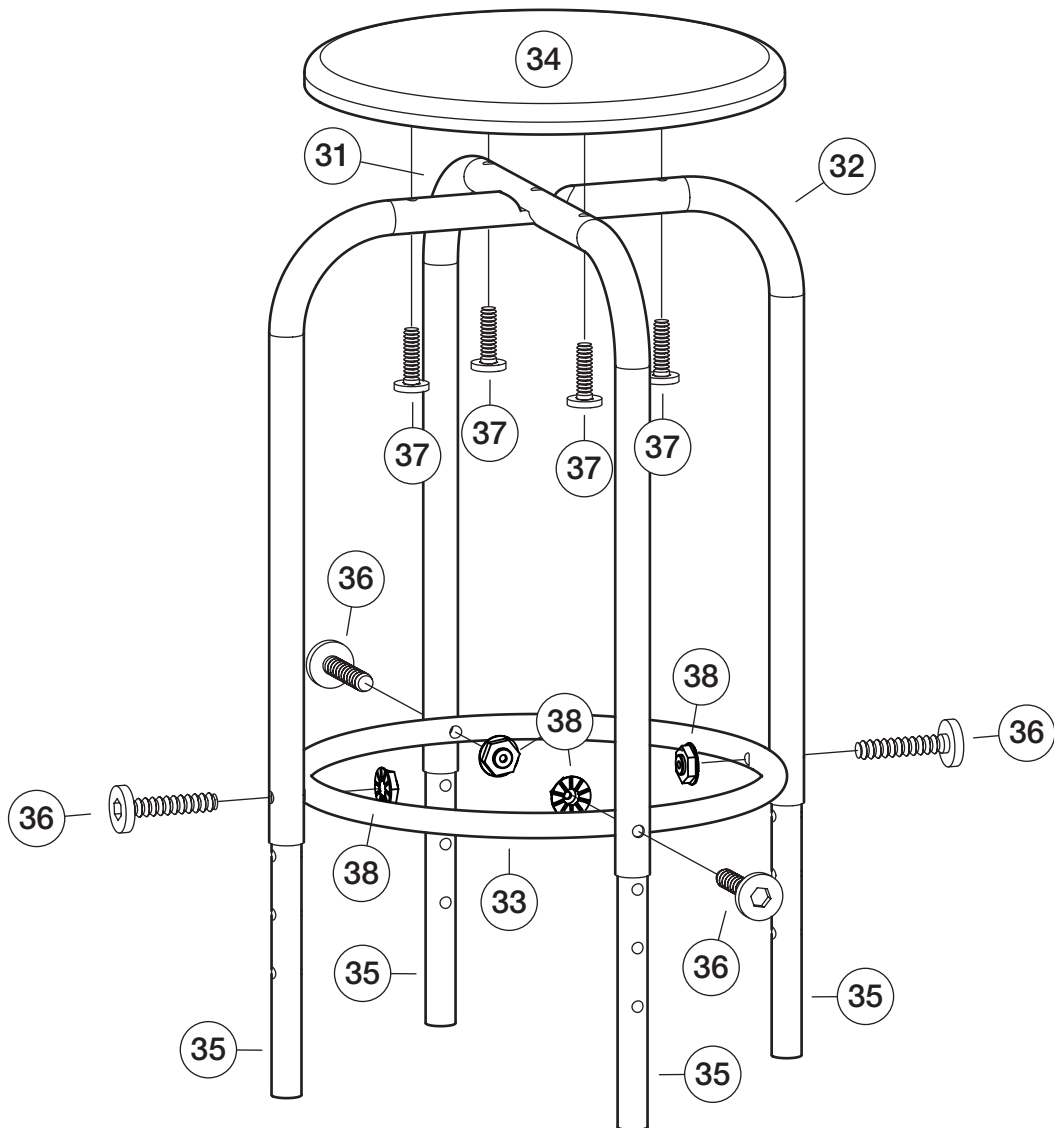

1. Attach Seat (34) to Legs (31 and 32) using four Allen Bolts (37).
2. Insert Leg Tubes (35) into bottom of Legs (31 and 32).
3. Attach using Allen Bolts (36) and Nuts (38) (use same hole position for all Leg Tubes 35).

1. Attachez le Siège (34) aux Jambes (31 et 32) à l'aide des quatre Boulons Allen (37).
2. Insérez les Tubes pour Jambes (35) dans le bas des Jambes (31 et 32).
3. Attachez à l'aide des Boulons Allen (36) et Écrous (38) (utilisez la même position de trou pour toutes les Tubes pour Jambes (35)).

1. Fije el Asiento (34) a las Patas (31 y 32) usando cuatro Pernos Allen (37).
2. Inserte Tubos para Patas (35) en la base de las Patas (31 y 32).
3. Fije usando Pernos Allen (36) y Tuercas (38) (utilice la misma posición de agujero para todos los Tubos para Patas (35)).

LIMITED WARRANTY

Studio Designs (the “Company”) warrants to the original purchaser that this product will be free from defects in its workmanship and materials, under normal residential use and service conditions, as described herein. The Company will repair or replace, at its option, without charge to the original purchaser only, the defective product or parts for a period of ten (10) years (or Thirty (30) days on closeouts and discounted products) from the date of purchase and while owned by the original purchaser. This warranty shall be effective for the applicable time period beginning from date of purchase as shown on your original sales receipt. Replacement parts can only be supplied if parts are available. Items out of production may be unavailable. The Company’s obligation under this warranty is limited to repairing or replacing products or parts as provided herein. This product has been designed for and is intended for residential use only. This warranty is original purchaser’s sole remedy for product defects, and this warranty does not extend to any product, or damage to any product, caused by or attributable to abuse or misuse, products used for commercial or rental purposes, use modification of, or attachments to the product, and products or parts not used, maintained, or installed in accordance with the Company’s installation, maintenance and/or applicable guidelines. The warranty extended hereunder is in lieu of any and all other warranties, express or implied, including without limitation any implied warranty of merchantability or of fitness for a particular purpose. The Company will not be responsible for indirect, special, incidental or consequential damages. Some states do not allow the exclusion or limitation of incidental or consequential damages, so the above limitations or exclusions may not apply to you. This warranty gives you specific legal rights. You may also have other rights which may vary from state to state. The Company will advise you of the procedure to follow in making warranty claims. Telephone Studio Designs at 866.942.0492 to explain the defect and give your name, address, and telephone number. Please be prepared with the model number of the product, date and place of purchase. If you require any assistance with assembly or parts please visit our website: www.studiodesigns.com.

GARANTÍA LIMITADA

Studio Designs (la “Compañía”) garantiza al comprador original que este producto estará libre de defectos tanto de fabricación como en los materiales utilizados bajo el uso, servicio y condiciones normales residenciales, tal como se describe a continuación. La Compañía reparará o reemplazará, como una opción, sin cargo alguno únicamente al comprador original, el producto o las partes defectuosas por un período de diez (10) años (o treinta (30) días si son productos de saldo y con descuento) desde la fecha de compra y mientras éste siga siendo propiedad del comprador original. Esta garantía será efectiva para el período de tiempo pertinente a partir de la fecha de compra que se muestra en el recibo de venta original. Las partes de reemplazo únicamente podrán ser proporcionadas si éstas se encuentran disponibles. Los artículos que estén descontinuados podrían no estar disponibles. La obligación de la Compañía bajo esta garantía se limita a la reparación o el reemplazo de los productos o las partes como se describe en ésta. Este producto ha sido diseñado para, y con el propósito de que sea para uso residencial únicamente. Esta garantía es el recurso exclusivo respecto a productos defectuosos para el comprador, y esta garantía no se extiende a cualquier otro producto, o los daños a cualquier otro producto, causados por, o atribuibles al abuso o mal uso, productos utilizados para propósitos comerciales o de arrendamiento, modificación en el uso de, o anexos al producto, y productos o partes que no sean usadas, mantenidas en buenas condiciones, o instaladas de acuerdo con las directrices de instalación y mantenimiento de la compañía, y/o otras directrices pertinentes. Conforme a la presente extensión de esta garantía, en vez de cualquier y todas las otras garantías, expresas o implícitas, incluyendo sin limitación cualquier garantía tácita de comercialidad o capacidad para un propósito particular. La Compañía no será responsable de los daños indirectos, especiales, incidentales o consecuentes. En algunos estados no se permite la exclusión o limitación de daños incidentales o consecuentes, por lo que las limitaciones o exclusiones anteriores podrían no ser aplicables para usted. Esta garantía le ofrece derechos legales específicos. Usted también podría tener otros derechos, los cuales podrían variar en cada estado. La Compañía le informará acerca del proceso a seguir para realizar los reclamos de esta garantía. Comuníquese con Studio Designs al 866.942.0492 para explicar el defecto y proporcione su nombre, dirección y número telefónico. Por favor esté listo para proporcionar la información del número de modelo del producto, la fecha y el lugar de compra. Si necesita ayuda para ensamblar o con las partes, por favor visite nuestro sitio en Internet: www.studiodesigns.com.

GARANTIE LIMITÉE

Studio Designs (la « Compagnie ») garantit à l’acheteur original que ce produit sera exempt de tout défaut de fabrication et matériel s’il est utilisé à la maison et dans des conditions d’exploitation normales, tel que décrit à la présente. La Compagnie réparera ou remplacera, à sa discrétion et sans frais pour l’acheteur original seulement, le produit défectueux ou les pièces défectueuses pour une période de dix (10) ans (ou trente (30) jours sur des produits liquidés ou offerts à prix réduits), à compter de la date d’achat et pendant que l’acheteur original est propriétaire du produit. Cette garantie sera en vigueur pour la période de temps applicable à compter de la date d’achat, comme l’illustre le reçu de vente original. Les pièces de rechange ne pourront être fournies uniquement si elles sont disponibles. Les articles hors de production ne seront peut-être pas disponibles. En vertu de cette garantie, l’obligation de la Compagnie se limite à réparer ou à remplacer les produits ou les pièces, comme le stipulent les présentes. Ce produit a été conçu pour un usage résidentiel et a pour but d’être utilisé uniquement ainsi. Cette garantie est le seul recours de l’acheteur original lorsque le produit est défectueux, et cette garantie ne s’applique pas à tout produit ou dommages à tout produit, causés par ou attribuables à un usage abusif ou à un mésusage ou si les produits sont utilisés à des fins commerciales ou de location, si l’utilisation du produit est modifiée ou si les accessoires et les produits ou pièces du produit ne sont pas utilisés, entretenus ou installés conformément aux directives d’installation, d’entretien et/ou applicables. La garantie fournie à la présente remplace toutes autres garanties expresse ou implicite, y compris sans toutefois s’y limiter toute garantie implicite de commercialité ou de qualité pour un usage particulier. La Compagnie n’est pas responsable des dommages indirects, spéciaux, imprévus ou consécutifs. Certains états ou provinces interdisent l’exclusion ou la restriction des dommages imprévus ou consécutifs; ainsi, les limites ci-dessus ou les exclusions ne s’appliquent peut-être pas. Cette garantie vous donne des droits spécifiques. Vous pourriez avoir d’autres droits qui peuvent varier d’un état à l’autre ou d’une province à l’autre. La Compagnie vous indiquera comment présenter des réclamations de garantie. Communiquez avec Studio Designs al 866.942.0492 pour expliquer la défectuosité, et donnez vos nom, adresse et numéro de téléphone. N’oubliez pas de donner le numéro de modèle du produit, la date et le lieu d’achat. Si vous avez besoin d’aide pour assembler le produit ou obtenir des pièces, consultez notre site web à l’adresse www.studiodesigns.com.