

Kwikset

SMARTCODE 913

TOUCHPAD ELECTRONIC DEADBOLT

USER GUIDE • GUÍA DEL USUARIO

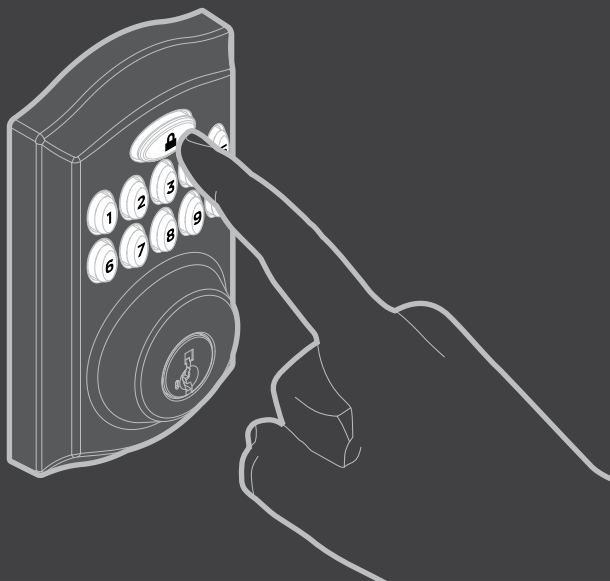

Before programming, install the lock on your door. Follow the instructions in the Installation Guide, on the reverse side of this manual.

Antes de la programación, instale la cerradura en la puerta. Siga las instrucciones que se describen en la Guía de instalación, al dorso de este manual.

Kwikset
1-800-327-5625
www.kwikset.com

49524 / 01

QUICK START

INICIO RÁPIDO

Adding User Codes (Without a Master Code)

Cómo agregar códigos de usuario (sin un código maestro)

1 Press Program button once.

Presione el botón Programa una sola vez.

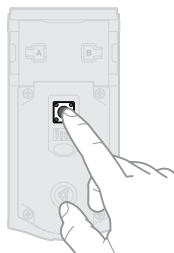

2 Enter new 4-8 digit user code.

Ingrese un nuevo código de usuario de 4-8 dígitos.



3 Press Lock button once.

Presione el botón de bloqueo una sola vez.

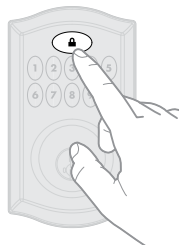

Note: During programming, if no button is pressed for five seconds, the system will time out (indicated by three beeps and a red flashing keypad), and you will need to restart the procedure.

Nota: Durante la programación, si no se presiona ningún botón por 5 segundos, el sistema expirará (se indica por medio de tres pitidos y el teclado titilando en color rojo) y necesitará reiniciar el procedimiento.

Unlocking the Door

Cómo abrir la puerta

Enter user code.

Ingrese un código de usuario.



Locking the Door

Cómo cerrar la puerta

Press Lock button once.

Presione el botón de bloqueo una sola vez.



If no user codes are programmed, the Lock button will be disabled.

Si no se programan códigos de usuario, el botón de bloqueo no estará habilitado.

CONTENTS

CONTENIDOS

Quick Start Inicio rápido	2	Normal Operation Funcionamiento normal	15
Contents Contenidos	3	Factory Reset Efectúe el reinicio de fábrica	16
Need Help? ¿Necesita ayuda?	3	Status LED Colors Colores del estado del LED	17
SmartCode at a Glance Una mirada rápida sobre SmartCode	4	Keypad Warnings Advertencias del teclado	18
Switches Interruptores	5	Troubleshooting Solución de problemas	19
Prevent Unauthorized Entry Prevenga la entrada desautorizada	6	Frequently Asked Questions Preguntas frecuentes	20
Getting Started Primeros pasos	6	Changing the Batteries Cambio de baterías	21
Programming Codes Códigos de programación	7	Regulatory Compliance Cumplimiento Normativo	22
Programming without a Master Code Programación sin código maestro	8	User Code Assignments Asignaciones de códigos de usuario	23
Programming with a Master Code Programación con un código maestro	10	Important Safeguards Medidas de protección importantes	24

NEED HELP?

¿NECESITA AYUDA?

If you have programming, use or warranty questions, our highly trained Consumer Service team can provide you with the assistance you need.

Si tiene preguntas sobre la programación, el uso o la garantía de la cerradura, nuestros equipos de servicio al cliente altamente capacitados pueden brindarle la ayuda que usted necesita.

Kwikset

1-800-327-5625

www.kwikset.com

Service Hours

6:30am – 4:30pm PST Mon-Friday

6:30am – 4:00pm PST Saturday

Closed Sunday

Horas de atención al público

6:30am – 4:30pm PST Lunes – Viernes

6:30am – 4:00pm PST Sábado

Cerrado los domingos

SMARTCODE AT A GLANCE

UNA MIRADA RÁPIDA SOBRE SMARTCODE

Exterior

Exterior

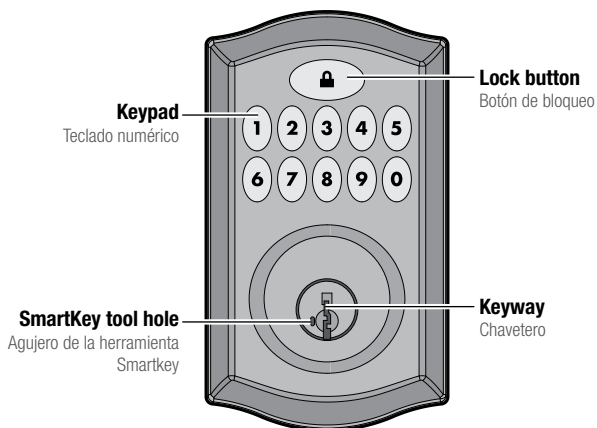

Interior (cover removed)

Interior (sin tapa)

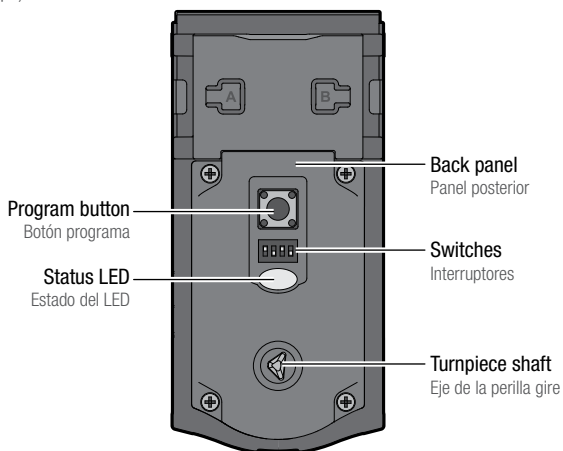

SWITCHES

INTERRUPTORES

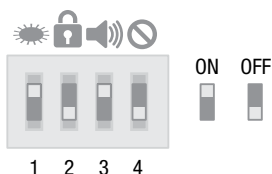

- Switch 1: Door lock status LED blinks every 6 seconds. ON position is factory default.
- Switch 2: Lock automatically re-locks door 30 seconds after unlocking. OFF position is factory default. If this switch is turned on, it will be disabled if all codes are deleted from the lock.
- Switch 3: Beeping sound enabled. When disabled, keypad buttons light red or amber when pressed. ON position is factory default.
- Note:** It is recommended that the beeping sound is enabled during programming.
- Switch 4: Feature not used.

- Interruptor 1: La luz LED parpadea cada 6 segundos para indicar el estado de la cerradura de la puerta. Posición ON de fábrica.
- Interruptor 2: La cerradura se bloquea automáticamente 30 segundos después de que la puerta ha sido desbloqueada. La posición OFF es predeterminada de la fábrica. Si este interruptor está activado, se deshabilitará en la medida en que se hayan eliminado todos los códigos de la cerradura.
- Interruptor 3: Se habilita el sonido de pitido. Cuando está inhabilitado, los botones del teclado se encenderán con luz roja o ámbar al ser presionados. Posición ON de fábrica.
- Nota:** Se recomienda habilitar el sonido tipo pitido durante la programación.
- Interruptor 4: Función no utilizada.

PREVENT UNAUTHORIZED ENTRY

PREVENGA LA ENTRADA DESAUTORIZADA

⚠ CAUTION: Prevent unauthorized entry. Since anyone with access to the back panel can change the user codes, you must restrict access to the back panel and routinely check the user codes to ensure they have not been altered without your knowledge. The use of a master code can help protect your system's settings.

⚠ WARNING: This Manufacturer advises that no lock can provide complete security by itself. This lock may be defeated by forcible or technical means, or evaded by entry elsewhere on the property. No lock can substitute for caution, awareness of your environment, and common sense. Builder's hardware is available in multiple performance grades to suit the application. In order to enhance security and reduce risk, you should consult a qualified locksmith or other security professional.

⚠ PRECAUCIÓN: Prevenca la entrada desautorizada. Cualquier persona con el acceso al panel posterior puede cambiar los códigos de usuario, usted debe restringir el acceso al panel posterior y comprobar rutinariamente ambos códigos para asegurar que los códigos de usuario propios no han sido alterados sin su conocimiento. El uso de un código maestro puede ayudarlo a proteger las configuraciones de su sistema.

⚠ ADVERTENCIA: Este Fabricante hace saber que no hay cerrojos que puedan proporcionar completa seguridad por sí mismos. Puede hacerse que falle este cerrojo forzándolo o utilizando medios técnicos, o puede evadirse entrando por otra parte de la propiedad. No hay cerrojos que puedan hacer de sustitutos para la precaución, el estar al tanto del entorno, y el sentido común. Pueden obtenerse piezas de ferretería de constructor con diversos grados de rendimiento para ajustarse a la aplicación. Para realzar la seguridad y reducir los riesgos, debe consultar con un cerrajero capacitado u otro profesional de seguridad.

GETTING STARTED

PRIMEROS PASOS

Install the SmartCode Lock

Instalar la cerradura SmartCode

Before programming your SmartCode lock, make sure to install the lock on your door. See the Installation Guide on the reverse side of this manual for complete instructions.

Antes de programar su cerradura SmartCode, asegúrese de instalar la cerradura en su puerta. Consulte la Guía de instalación que se encuentra al dorso de este manual conocer las instrucciones completas

Door Handing Process

Proceso de orientación de la puerta

The door handing process, Step 20 in the Installation Guide (on the reverse side of this manual), is crucial for lock operation. To check if the door handing process was completed, temporarily place the battery cover on the lock interior, but do not secure with the provided screws. Make sure the turnpiece rotates smoothly. If it doesn't rotate smoothly, the door handing process was not performed correctly, and Step 20 should be performed again.

El proceso de orientación de la puerta, descrito en el paso 20 de la Guía de instalación (al dorso de este manual), es fundamental para el funcionamiento de la cerradura. Para verificar si se completó el proceso de orientación de la puerta, coloque, de manera temporal, la tapa de la batería en el interior de la cerradura, pero no la fije con los tornillos provistos. Verifique que la perilla gire con fluidez. Si no gira con fluidez, el proceso de orientación de la puerta no se efectuó correctamente, por lo que deberá repetir el paso 20.

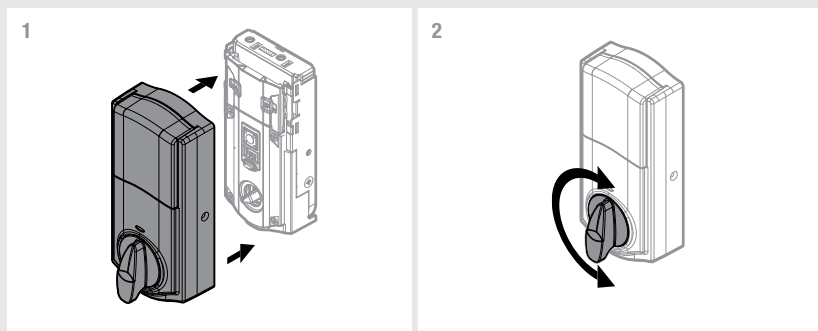

PROGRAMMING CODES

CÓDIGOS DE PROGRAMACIÓN

The programming portion of this book is divided into two sections: "Programming Without A Master Code" and "Programming With A Master Code." Using a master code is an optional, added-security measure. It is not enabled by default. A master code is used to add and delete user codes, but it cannot unlock the door (unless the same code is programmed as a user code, though this is not recommended).

La parte de programación de este libro se divide en dos secciones: "Programación sin código maestro" y "Programación con un código maestro." Utilizar un código maestro es una medida de seguridad añadida y opcional. No se habilita en forma predeterminada. Un código maestro se utiliza para añadir y eliminar códigos de usuario, pero no puede abrir ni cerrar una puerta (salvo que el mismo código se programe como un código de usuario, aunque no es lo recomendado).

Programming without a Master Code

Programación sin código maestro

page 8

Programming with a Master Code

Programación con un código maestro

page 10

PROGRAMMING WITHOUT A MASTER CODE

PROGRAMACIÓN SIN CÓDIGO MAESTRO

Adding User Codes

Cómo agregar códigos de usuario

A total of 16 user codes may be programmed. Each user code must be 4-8 digits. Use the space provided on page 23 to keep track of the person assigned to each user code position.

Se puede programar un total de 16 códigos de usuario. Cada código de usuario debe tener entre 4 y 8 dígitos. Use el espacio provisto en la página 23 para llevar un registro de la persona asignada a cada posición del código de usuario.

Note: During programming, if no button is pressed for five seconds, the system will time out (indicated by three beeps and a red flashing keypad), and you will need to restart the procedure.

Nota: Durante la programación, si no se presiona ningún botón por 5 segundos, el sistema expirará (se indica por medio de tres pitidos y el teclado titilando en color rojo) y necesitará reiniciar el procedimiento.

1 Press Program button once.

Presione el botón Programa una sola vez.

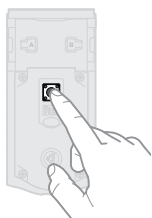

2 Enter new user code.

Ingrese un nuevo código de usuario.



3 Press Lock button once.

Presione el botón de bloqueo una sola vez.

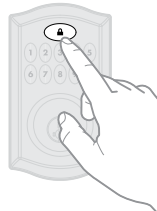

If programming is successful:

Si la programación es satisfactoria:

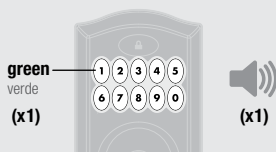

The keypad will flash green once, and you will hear one beep (if switch #3 is on).

El teclado numérico titilará en color verde una vez y usted escuchará un pitido (si el interruptor N° 3 se encuentra encendido).

If programming is unsuccessful:

Si la programación no es satisfactoria:

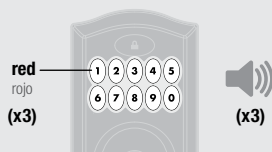

Check that this code is not already programmed, and use a different code if needed. Also, make sure the lock has room for an additional code. If all 16 codes are programmed, delete a code to make room for this one.

Verifique que el código no haya sido programado previamente, y use un código diferente de ser necesario. Además, verifique que la cerradura tenga espacio para un código nuevo. Si fueron programados los 16 códigos, borre uno de ellos para que haya espacio para el nuevo código.



Test the user code to make sure it unlocks the door.

Pruebe el código de usuario para asegurarse de que abra la puerta.

Deleting a Single User Code

Eliminar un solo código de usuario

Note: All codes may be deleted at once if the master code is enabled. See page 14.

Nota: Pueden eliminarse todos los códigos de una sola vez si el código maestro está habilitado. Consulte la página 14.

Note: During programming, if no button is pressed for five seconds, the system will time out (indicated by three beeps and a red flashing keypad), and you will need to restart the procedure.

Nota: Durante la programación, si no se presiona ningún botón por 5 segundos, el sistema expirará (se indica por medio de tres pitidos y el teclado titilando en color rojo) y necesitará reiniciar el procedimiento.

1 Press Program button once.

Presione el botón Programa una sola vez.

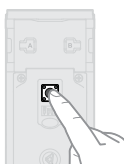

2 Press Lock button once.

Presione el botón de bloqueo una sola vez.

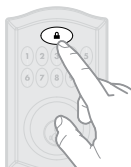

3 Enter user code.

Ingrese el código de usuario.



4 Press Lock button once.

Presione el botón de bloqueo una sola vez.

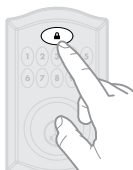

5 Re-enter user code.

Reingrese el código de usuario.

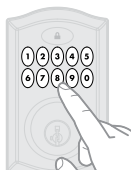

6 Press Lock button once.

Presione el botón de bloqueo una sola vez.

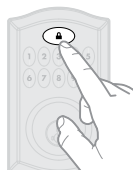

If programming is successful:

Si la programación es satisfactoria:

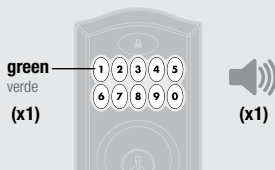

If programming is unsuccessful:

Si la programación no es satisfactoria:

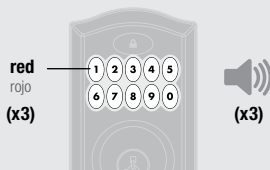

The keypad will flash green once, and you will hear one beep (if switch #3 is on).

El teclado numérico titilará en color verde una vez y usted escuchará un pitido (si el interruptor N° 3 se encuentra encendido).

Attempt this procedure again, making sure to enter the same valid code in steps 3 and 5.

Repita este procedimiento, asegurándose de ingresar el mismo código válido en los pasos 3 y 5.



Test the user code to make sure it no longer unlocks the door.

Pruebe el código de usuario para asegurarse de que no abra más la puerta.

PROGRAMMING WITH A MASTER CODE

PROGRAMACIÓN CON UN CÓDIGO MAESTRO

Enabling and Setting the Master Code

Habilitar y configurar el código maestro

The master code is used to add and delete user codes, but it cannot unlock the door (unless the same code is programmed as a user code, though this is not recommended). The master code must be 4–8 digits.

El código maestro se utiliza para añadir y eliminar códigos de usuario, pero no puede abrir ni cerrar una puerta (salvo que el mismo código se programe como un código de usuario, aunque no es lo recomendado). El código maestro debe tener entre 4 y 8 dígitos.

⚠ WARNING: Do not forget your master code. Once enabled, it is required to delete codes from the system.

ADVERTENCIA: No olvide su código maestro. Una vez habilitado, deberán eliminarse los códigos del sistema.

Note: During programming, if no button is pressed for five seconds, the system will time out (indicated by three beeps and a red flashing keypad), and you will need to restart the procedure.

Nota: Durante la programación, si no se presiona ningún botón por 5 segundos, el sistema expirará (se indica por medio de tres pitidos y el teclado titilando en color rojo) y necesitará reiniciar el procedimiento.

1 Press and HOLD Program button.

Mantenga presionado el botón Programa.

Press and hold until the keypad flashes green (about 5 seconds)

Mantenga presionado hasta el teclado numérico proyecta una luz verde (5 seg)



2 Enter new master code.

Ingrese un nuevo código maestro.



3 Press Lock button once.

Presione el botón de bloqueo una sola vez.

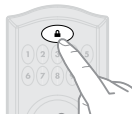

4 Re-enter master code.

Reingrese el código maestro.



5 Press Lock button once.

Presione el botón de bloqueo una sola vez.

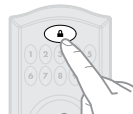

If programming is successful:

Si la programación es satisfactoria:

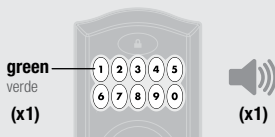

If programming is unsuccessful:

Si la programación no es satisfactoria:

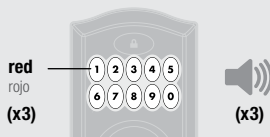

The keypad will flash green once, and you will hear one beep (if switch #3 is on).

El teclado numérico titilará en color verde una vez y usted escuchará un pitido (si el interruptor N° 3 se encuentra encendido).

Make sure the master code has not been programmed already. Attempt this procedure again, making sure to enter the same new master code in steps 2 and 4.

Verifique que aún no se haya programado el código maestro. Repita este procedimiento, asegurándose de ingresar el mismo código maestro nuevo en los pasos 2 y 4.

Disabling the Master Code

Deshabilitar el código maestro

Note: During programming, if no button is pressed for five seconds, the system will time out (indicated by three beeps and a red flashing keypad), and you will need to restart the procedure.

Nota: Durante la programación, si no se presiona ningún botón por 5 segundos, el sistema expirará (se indica por medio de tres pitidos y el teclado titilando en color rojo) y necesitará reiniciar el procedimiento.

1 Press and **HOLD** Program button.

Mantenga presionado el botón Programa.

Press and hold until the keypad flashes green (about 5 seconds)

Mantenga presionado hasta el teclado numérico proyecta una luz verde (5 seg)

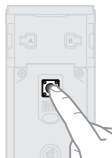

2 Press Lock button once.

Presione el botón de bloqueo una sola vez.

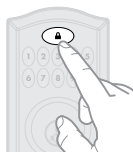

3 Enter master code.

Ingrese el código maestro.



4 Press Lock button once.

Presione el botón de bloqueo una sola vez.

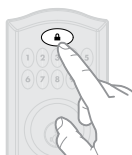

5 Re-enter master code.

Reingrese el código maestro.



6 Press Lock button once.

Presione el botón de bloqueo una sola vez.

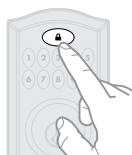

If programming is successful:

Si la programación es satisfactoria:

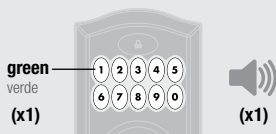

If programming is unsuccessful:

Si la programación no es satisfactoria:

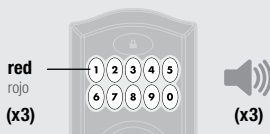

The keypad will flash green once, and you will hear one beep (if switch #3 is on).

El teclado numérico titilará en color verde una vez y usted escuchará un pitido (si el interruptor N° 3 se encuentra encendido).

Make sure the master code has been enabled before trying to disable it. Attempt this procedure again, making sure to enter the same master code in steps 3 and 5.

Verifique que se haya habilitado el código maestro antes de intentar deshabilitarlo. Repita este procedimiento, asegurándose de ingresar el mismo código maestro en los pasos 3 y 5.

A quick way to determine that the master code has been disabled is to make sure switch #3 is on, and then press the Program button once. If you don't immediately hear three beeps, the master code is disabled.

Una manera rápida de determinar si el código maestro fue deshabilitado es verificar que el interruptor n. ° 3 esté encendido y luego presione el botón Program (Programa) una vez. Si no escucha tres pitidos de inmediato, el código maestro no está habilitado.

Adding User Codes (With a Master Code)

Cómo agregar códigos de usuario (con un código maestro)

A total of 16 user codes may be programmed. Each user code must be 4 – 8 digits. Use the space provided on page 23 to keep track of the person assigned to each user code position.

Se puede programar un total de 16 códigos de usuario. Cada código de usuario debe tener entre 4 y 8 dígitos. Use el espacio provisto en la página 23 para llevar un registro de la persona asignada a cada posición del código de usuario.

Note: During programming, if no button is pressed for five seconds, the system will time out (indicated by three beeps and a red flashing keypad), and you will need to restart the procedure.

Note: Durante la programación, si no se presiona ningún botón por 5 segundos, el sistema expirará (se indica por medio de tres pitidos y el teclado titilando en color rojo) y necesitará reiniciar el procedimiento.

1 Press Program button once.

Presione el botón Programa una sola vez.

The keypad will flash green, and you will hear **three beeps**. This is a reminder that the master code is enabled.

El teclado numérico titilará en color verde y usted escuchará tres pitidos. Este es un recordatorio de que el código maestro está habilitado.

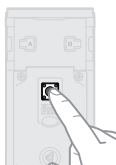

2 Enter MASTER code.

Ingrese el código maestro.



3 Press Lock button once.

Presione el botón de bloqueo una sola vez.



4 Enter new user code.

Ingrese un nuevo código de usuario.



5 Press Lock button once.

Presione el botón de bloqueo una sola vez.

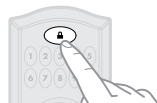

If programming is successful:

Si la programación es satisfactoria:

green
verde
(x1)



(x1)

The keypad will flash green once, and you will hear one beep (if switch #3 is on).

El teclado numérico titilará en color verde una vez y usted escuchará un pitido (si el interruptor N° 3 se encuentra encendido).

If programming is unsuccessful:

Si la programación no es satisfactoria:

red
rojo
(x3)

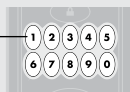

(x3)

1. Check that this code is not already programmed, and use a different code if needed.
2. Make sure the lock has room for an additional code. If all 16 codes are programmed, delete a code to make room for this one.
3. Make sure to enter a valid master code in step 2.

1. Verifique que el código no haya sido programado previamente, y use un código diferente de ser necesario.
2. Verifique que la cerradura tenga espacio para un código nuevo. Si fueron programados los 16 códigos, borre uno de ellos para que haya espacio para el nuevo código.
3. Verifique que ingrese el mismo código válido en el paso 2.



Test the user code to make sure it unlocks the door.

Pruebe el código de usuario para asegurarse de que abra la puerta.

Deleting a Single User Code (With a Master Code)

Eliminar un solo código de usuario (con un código maestro)

Note: During programming, if no button is pressed for five seconds, the system will time out (indicated by three beeps and a red flashing keypad), and you will need to restart the procedure.

Nota: Durante la programación, si no se presiona ningún botón por 5 segundos, el sistema expirará (se indica por medio de tres pitidos y el teclado titilando en color rojo) y necesitará reiniciar el procedimiento.

1 Press Program button once.

Presione el botón Programa una sola vez.

The keypad will flash green, and you will hear three beeps.

El teclado numérico titilará en color verde y usted escuchará tres pitidos.



2 Press Lock button once.

Presione el botón de bloqueo una sola vez.

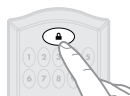

3 Enter MASTER code.

Ingrese el código maestro.



4 Press Lock button once.

Presione el botón de bloqueo una sola vez.

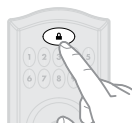

5 Enter user code.

Ingrese el código de usuario.



6 Press Lock button once.

Presione el botón de bloqueo una sola vez.

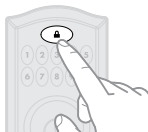

7 Re-enter user code.

Reingrese el código de usuario.



8 Press Lock button once.

Presione el botón de bloqueo una sola vez.

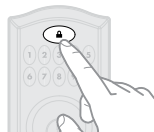

If programming is successful:

Si la programación es satisfactoria:

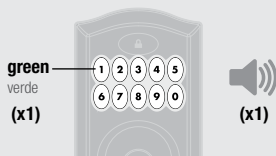

The keypad will flash green once, and you will hear one beep (if switch #3 is on).

El teclado numérico titilará en color verde una vez y usted escuchará un pitido (si el interruptor N° 3 se encuentra encendido).

If programming is unsuccessful:

Si la programación no es satisfactoria:

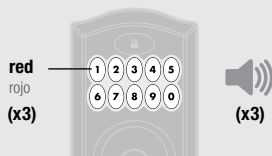

Attempt this procedure again, making sure to enter a valid master code and the that same valid user codes are entered in steps 5 and 7.

Repita este procedimiento, asegurándose de ingresar un código maestro válido y ingresar el mismo código válido en los pasos 5 y 7.



Test the user code to make sure it no longer unlocks the door.

Pruebe el código de usuario para asegurarse de que no abra más la puerta.

Deleting All User Codes (with a Master Code)

Eliminar todos los códigos de usuario (con un código maestro)

Note: The Auto-Lock feature (switch #2) will be disabled if all codes are deleted. See page 5.

Nota: La función de cierre automático (el interruptor N° 2) se deshabilitará si se eliminan todos los códigos. Vea la página 5.

Note: During programming, if no button is pressed for five seconds, the system will time out (indicated by three beeps and a red flashing keypad), and you will need to restart the procedure.

Nota: Durante la programación, si no se presiona ningún botón por 5 segundos, el sistema expirará (se indica por medio de tres pitidos y el teclado titilando en color rojo) y necesitará reiniciar el procedimiento.

1 Press Program button once.

Presione el botón Programa una sola vez.

The keypad will flash green, and you will hear three beeps.

El teclado numérico titilará en color verde y usted escuchará tres pitidos.



2 Press Lock button once.

Presione el botón de bloqueo una sola vez.

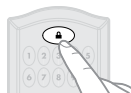

3 Enter MASTER code.

Ingrese el código maestro.



4 Press Lock button once.

Presione el botón de bloqueo una sola vez.



5 Press "9" six times.

Presione el botón "9" seis veces.



6 Press Lock button once.

Presione el botón de bloqueo una sola vez.



7 Press "9" six times.

Presione el botón "9" seis veces.



8 Press Lock button once.

Presione el botón de bloqueo una sola vez.



If programming is successful:

Si la programación es satisfactoria:

green

verde

(x1)



(x1)

The keypad will flash green once, and you will hear one beep (if switch #3 is on).

El teclado numérico titilará en color verde una vez y usted escuchará un pitido (si el interruptor N° 3 se encuentra encendido).

If programming is unsuccessful:

Si la programación no es satisfactoria:

red

rojo

(x3)

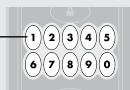

(x3)

Attempt this procedure again, making sure to enter a valid master code in step 3.

Repita este procedimiento, asegurándose de ingresar un código maestro válido en el paso 3.

A quick way to determine that all codes have been deleted is to press the Lock button while the door is open. If the latch bolt does not extend to lock, then all codes have been successfully deleted.

Una manera rápida de determinar que se hayan eliminado todos los códigos es presionando el botón Lock (Cerrar) mientras la puerta está abierta. Si el perno de retención no se extiende para cerrar, esto significa que se eliminaron satisfactoriamente todos los códigos.

NORMAL OPERATION

FUNCIONAMIENTO NORMAL

Unlocking the Door

Cómo abrir la puerta

Note: If no button is pressed for five seconds, the system will time out (indicated by one beep and a red flashing keypad), and you will need to restart the procedure.

Nota: Si no se presiona ningún botón por 5 segundos, el sistema expirará (se indica por medio de un pitido y el teclado titilando en color rojo) y necesitará reiniciar el procedimiento.

1 Optional — Press Lock button once.

Opcional — Presione el botón de bloqueo una sola vez.

Pressing the Lock button will light up the keypad, helpful in low light areas.

Al presionar el botón de bloqueo se iluminará el teclado, lo que resulta útil en áreas con poca iluminación.

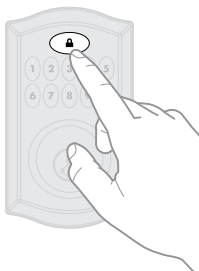

2 Enter user code.

Ingrese el código de usuario.

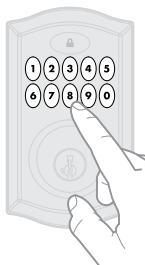

If switch #3 is on, the keypad will beep on each button press.

If switch #3 is off, the keypad will turn red or amber on each button press.

Si el interruptor N° 3 se encuentra encendido, el teclado emitirá un pitido cada vez que se presiona un botón.

Si el interruptor N° 3 no se encuentra encendido, el teclado cambiará a color rojo o ámbar cada vez que se presiona un botón.

If three incorrect codes are entered consecutively or if three time outs occur within one minute, the keypad will lockout for 60 seconds, after which you may try the code again.

Si se ingresan tres códigos incorrectos en forma consecutiva o si el sistema expirará tres veces en un minuto, el teclado numérico se bloqueará por 60 segundos; después de dicho período, puede ingresar el código nuevamente.

Locking the Door

Cómo cerrar la puerta

Press Lock button once.

Presione el botón de bloqueo una sola vez.

If no user codes are programmed, the Lock button will be disabled.

Si no se programan códigos de usuario, el botón de bloqueo no estará habilitado.

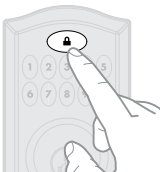

FACTORY RESET

EFECTÚE EL REINICIO DE FÁBRICA

If you wish to restore your SmartCode lock to factory default settings and delete all codes associated with it, perform the following procedure.

Si desea restaurar su cerradura SmartCode según los ajustes predeterminados de fábrica y elimine todos los códigos asociados, realice el siguiente procedimiento.

1 Remove battery pack.

Retire el conjunto de baterías.

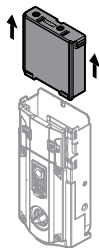

2 Press and HOLD the Program button while reinserting the battery pack.

Keep holding the button for 30 seconds until the status LED flashes red.

Mantenga presionado el botón Programa mientras instala el conjunto de baterías

Mantenga presionado el botón por 30 segundos hasta que el LED de estado titile en color rojo.

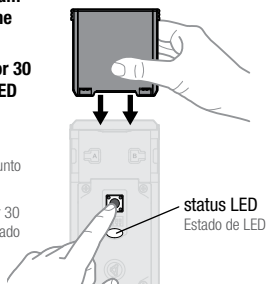

3 Press the Program button once more. When the LED flashes green, the lock has been reset.

Presione el botón Program (Programa) una vez más. Si el LED titila en color verde significa que se ha reiniciado la cerradura.

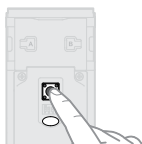

A quick way to determine that the lock has been reset is to press the Lock button while the door is open. If the latch bolt does not extend to lock, then the lock has been successfully reset.

Una manera rápida de determinar que se ha reiniciado la cerradura es presionando el botón Lock (Cerrar) mientras la puerta está abierta. Si el perno de retención no se extiende para cerrar, la cerradura se ha reiniciado satisfactoriamente.

Note: Once the lock is reset, it must re-learn the orientation of your door. Remove the battery pack and perform the Door Handing Process, step 20 in the Installation Guide (located on the reverse side of this manual).

Nota: Una vez reiniciada la cerradura, debe volver a aprender la orientación de la puerta. Retire el conjunto de baterías y realice el proceso de orientación de la puerta, el paso 23 en la Guía de instalación (al dorso de este manual).

STATUS LED COLORS

COLORES DEL ESTADO DEL LED

Status LED
Estado del LED

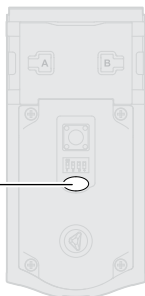

Status LED Color Color del estado del LED	Lock Status Estado de la cerradura
Blinking green Parpadeando en verde	Unlocked Desbloqueado
Blinking green and red Parpadeando en verde y rojo	Unlocked, Low Battery Desbloqueado, batería baja
Blinking amber Parpadeando en ámbar	Locked Bloqueado
Blinking amber and red Parpadeando en ámbar y rojo	Locked, Low Battery Bloqueado, batería baja
Blinking red (even when switch #1 is off) Parpadeando en rojo (incluso cuando el interruptor Nº 1 está desactivado)	Low Battery Batería baja
Solid red Color rojo sólido	Door Handing Process in Step 20 of the Installation Guide did not work properly. See Troubleshooting on page 19. El proceso de orientación de la puerta descrito en el paso 20 de la guía de instalación no funcionó correctamente. Consulte Solución de problemas en la página 19.

KEYPAD WARNINGS

ADVERTENCIAS DEL TECLADO

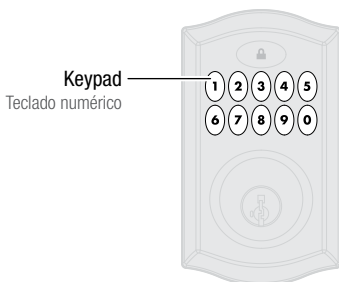

Warning Advertencia	Reason Razón	Solution Solución
Keypad flashes red with fast beeping sound (if switch #3 is on) for 3 – 4 seconds. El teclado numérico proyecta una luz roja con un pitido rápido (en caso de que el interruptor N° 3 se encuentre encendido) por 3 – 4 segundos.	Low battery Batería baja	Replace battery Reemplazar la batería
	Door not locked Puerta no cerrada	Relock door Cierre la puerta de nuevo
	No user code programmed No se programó ningún código de usuario.	Program at least one user code Programa al menos un código de usuario.
Keypad flashes red with slow beeping sound (if switch #3 is on) for 15 seconds El teclado numérico proyecta una luz roja con un pitido lento (en caso de que el interruptor N° 3 se encuentre encendido) por 15 segundos.	Three incorrect codes entered or three time outs. Se ingresaron tres códigos incorrectos o el sistema había expirado tres veces.	Re-enter code after 60 second keypad lockout Reingresar el código después de 60 segundos de bloqueo del teclado.

TROUBLESHOOTING

SOLUCIÓN DE PROBLEMAS

Problem Problema	Reason Razón	Solution Solución
<p>Turnpiece does not rotate smoothly after installation</p> <p>La perilla no gira con fluidez luego de la instalación.</p>	<p>Door Handing Process was not executed in Step 20 of the Installation Guide.</p> <p>No se ejecutó el proceso de orientación de la puerta en el paso 20 en la Guía de instalación.</p>	<p>Perform Step 20.</p> <p>Realice el paso 20.</p>
	<p>Door alignment issue (latch and strike are misaligned) causes components to go out of sync.</p> <p>Un problema en la alineación de la puerta (el pestillo y la placa están desalineados) hace que los componentes queden fuera de sincronización.</p>	<p>Repair the door so the latch and strike are aligned. Lock and unlock the door using the keypad. The components will synchronize.</p> <p>Repare la puerta de manera tal que el pestillo y la placa queden alineados. Use el teclado numérico para abrir y cerrar la puerta. Los componentes se sincronizarán.</p>
<p>Status LED is solid red after Door Handing Process</p> <p>El estado del LED es color rojo sólido después del proceso de orientación de la puerta</p>	<p>Lock interior assembly is not mounted perpendicular to the ground</p> <p>El conjunto interior de la cerradura no está instalado en forma perpendicular al piso.</p>	<p>Remount lock interior assembly as illustrated in the Installation Guide.</p> <p>Vuelva a instalar el conjunto interior de la cerradura, tal como se ilustra en la Guía de instalación.</p>
	<p>Door preparation is incorrect, causing latch to bind.</p> <p>La preparación de la puerta es incorrecta, lo que impide el empalme del pestillo.</p>	<p>Ensure door preparation is in accordance with the door drilling instructions, available online.</p> <p>Verifique que la preparación de la puerta se efectúe de acuerdo con las instrucciones de perforación de la puerta, disponibles en línea.</p>
	<p>Battery level is too low.</p> <p>El nivel de la batería es demasiado bajo.</p>	<p>Use a fresh set of batteries.</p> <p>Use un nuevo conjunto de baterías.</p>
<p>Lock doesn't operate correctly.</p> <p>La cerradura no funciona correctamente.</p>	<p>Incorrect or incomplete initialization.</p> <p>Iniciación incorrecta o incompleta.</p>	<p>Remove battery pack. Press and hold the Program button for 10 seconds, then perform Step 20 in the Installation Guide.</p> <p>Retire el conjunto de baterías. Mantenga presionado el botón Programa por 10 segundos y luego realice el paso 20 de la Guía de instalación.</p>

Problem Problema	Reason Razón	Solution Solución
<p>Lock doesn't operate correctly after removing and replacing the battery pack.</p> <p>La cerradura no funciona correctamente después que el conjunto de baterías es retirado y reemplazado.</p>	<p>Incorrect initialization due to remaining charge.</p> <p>Iniciación incorrecta causada por la carga de la batería.</p>	<p>Remove battery pack. Press and hold the Program button for 10 seconds, then reinsert the battery pack. If successful, the LED will flash green and you will hear a beep, indicating proper initialization. If unsuccessful, attempt this procedure again.</p> <p>Retire el conjunto de baterías. Mantenga presionado el botón Programa por 10 segundos y reinstale el conjunto de baterías. Si el proceso fue satisfactorio, el LED titilará en color verde y escuchará un pitido, que indica que se inició correctamente. De lo contrario, repita el proceso una vez más.</p>

FREQUENTLY ASKED QUESTIONS

PREGUNTAS FRECUENTES

ENGLISH

How long will the lock operate on a set of batteries?

Based on 10 operations per day, a single set of Alkaline batteries will operate the lock for over a year.

What type of batteries do you recommend?

For best results, use new non-rechargeable Alkaline batteries only.

I am planning to be away for several months; will my lock operate when I get back?

When the system is idling, it consumes minimum power (very close to battery shelf life.) With alkaline batteries, the lock should be operable after years of idle.

I replaced my batteries less than a year ago and need to replace them again.

Check door alignment. If the SmartCode makes several attempts to lock or unlock the door, it may mean that the door is warped and the latch does not line up correctly with the strike. Operating the lock excessively reduces battery life. Avoid turning on the keypad light unnecessarily.

What settings should I use to get the maximum battery life out of my lock?

Set switches #1, #2, and #3 to the OFF position.

ESPAÑOL

¿Cuánto tiempo durará un paquete de baterías para la cerradura?

Suponiendo 10 operaciones diarias, un solo conjunto de pilas alcalinas permitirá que la cerradura funcione durante más de un año.

¿Qué tipo de baterías es mejor?

Para obtener los mejores resultados, use sólo baterías nuevas alcalinas.

Estaré fuera por varios meses y quiero saber si cuando regrese funcionará mi cerradura.

Cuando el sistema está inactivo, consume una cantidad mínima de corriente eléctrica (muy similar a la vida útil en desuso de la batería). Con las pilas alcalinas, se espera que la cerradura funcione aún después de varios años de inactividad.

Cambíe la batería hace menos de un año y otra vez necesito una nueva.

Inspeccione la alineación de la puerta. Si el sistema SmartCode hace varios intentos de destrabar o trabar la puerta, puede deberse a que la puerta esté pandeada y el pestillo no esté correctamente alineada con la placa. El funcionamiento en exceso de la cerradura reduce la vida útil de la batería. Evite encender la luz del teclado numérico innecesariamente.

¿Qué configuración debo usar para conseguir la mayor vida útil de la batería de la cerradura?

Coloque los interruptores N° 1, N° 2 y N° 3 en la posición desactivada.

CHANGING THE BATTERIES

CAMBIO DE BATERÍAS

1 Remove battery pack.

Retire el conjunto de baterías.

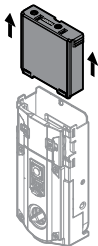

2 Dispose of batteries.

Deseche las baterías.

Dispose according to local laws and regulations.

Deseche acuerdo con las leyes y reglamentaciones locales.

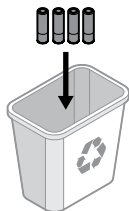

3 Install new batteries in battery pack.

Instale baterías nuevas en el conjunto de baterías.

Ensure correct polarity. For best results, use new non-rechargeable Alkaline batteries only.

Compruebe que la polaridad sea la correcta. Para obtener los mejores resultados, use sólo baterías nuevas alcalinas.

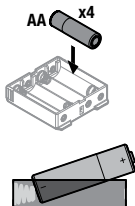

4 Reinstall battery pack.

Reinstale el conjunto de baterías.

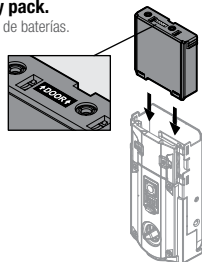

REGULATORY COMPLIANCE

CUMPLIMIENTO NORMATIVO

This product complies with standards established by the following regulatory bodies:

- Federal Communications Commission (FCC)
- Industry Canada

FCC

This device complies with Part 15 of the FCC Rules. Operation is subject to the following two conditions:

(1) this device may not cause harmful interference, and (2) this device must accept any interference received, including interference that may cause undesired operation.

This equipment has been tested and found to comply with the limits for a Class B digital device, pursuant to Part 15 of the FCC Rules. These limits are designed to provide reasonable protection against harmful interference in a residential installation. This equipment generates, uses, and can radiate radio frequency energy and, if not installed and used in accordance with the instructions, may cause harmful interference to radio communications. However, there is no guarantee that interference will not occur in a particular installation. If this equipment does cause harmful interference to radio or television reception, which can be determined by turning the equipment off and on, the user is encouraged to try to correct the interference by one or more of the following measures:

- Reorient or relocate the receiving antenna.
- Increase the separation between the equipment and receiver.
- Connect the equipment into an outlet on a circuit different from that to which the receiver is connected.
- Consult the dealer or an experienced radio/TV technician for help.

IMPORTANT! Changes or modifications not expressly approved by the manufacturer could void the user's authority to operate the equipment.

Industry Canada

This Class B digital apparatus complies with Canada ICES-003. CAN/CSA-C22.2 NO. 14-05 (Industrial Control Equipment) Operation is subject to the following two conditions: (1) this device may not cause interference, and (2) this device must accept any interference, including interference that may cause undesired operation of the device.

Este producto cumple con las normas establecidas por los siguientes organismos reguladores:

- Comisión Federal de Comunicaciones (FCC)
- Industry Canada

FCC

Este dispositivo cumple con la 15ª parte del reglamento de la FCC. Su funcionamiento está sujeto a las siguientes dos condiciones:

(1) este dispositivo no deberá causar ninguna interferencia dañina, y (2) este dispositivo deberá aceptar cualquier interferencia recibida, incluyendo aquella que podría causar un funcionamiento no deseado. Se realizaron pruebas a este equipo cuyos resultados revelaron que cumple con los límites establecidos para un dispositivo digital de la Clase B, conforme a la 15ª parte del reglamento de la FCC. Estos límites han sido impuestos para proporcionar protección razonable contra interferencias dañinas en una instalación residencial. Este equipo genera, utiliza y puede irradiar energía de radiofrecuencia y, si no se instala y utiliza según lo que indican las instrucciones, podría causar interferencia dañina en radiocomunicaciones. Sin embargo, no hay garantía de que la interferencia no ocurrirá en determinadas instalaciones. Si este equipo efectivamente causa interferencia en la recepción de radio o televisión, la cual puede determinarse encendiendo y apagando el equipo, sugerimos al usuario que intente corregir dicha interferencia tomando una o más de las siguientes medidas:

- Volver a orientar o ubicar la antena receptora.
- Incrementar la distancia entre el equipo y el receptor.
- Conectar el equipo a una toma de corriente en un circuito distinto del circuito en el cual esté conectado el receptor.
- Consultar con el distribuidor o un técnico de radio y TV con experiencia para obtener su ayuda.

¡IMPORTANTE! Todo cambio o modificación no aprobado expresamente por el fabricante podría desautorizar al usuario para operar el equipo.

Industry Canada

Este aparato digital de clase B cumple con la norma Canada ICES-003. CAN/CSA-C22.2 NO. 14-05 (Equipo de Control Industrial) Su funcionamiento está sujeto a las siguientes dos condiciones: (1) este dispositivo no deberá causar ninguna interferencia dañina, y (2) este dispositivo deberá aceptar cualquier interferencia, incluyendo aquella que podría causar el funcionamiento no deseado del dispositivo.

USER CODE ASSIGNMENTS

ASIGNACIONES DE CÓDIGOS DE USUARIO

Use the spaces provided to write the name of the person assigned to each user code position.

Utilice los espacios provistos para escribir el nombre de la persona asignada a cada posición del código de usuario.

1 _____

9 _____

2 _____

10 _____

3 _____

11 _____

4 _____

12 _____

5 _____

13 _____

6 _____

14 _____

7 _____

15 _____

8 _____

16 _____

IMPORTANT SAFEGUARDS

MEDIDAS DE PROTECCIÓN IMPORTANTES

1. Read all instructions in their entirety.
2. Familiarize yourself with all warning and caution statements.
3. Remind all family members of safety precautions.
4. Restrict access to your lock's back panel and routinely check your settings to ensure they have not been altered without your knowledge.
5. Protect your user codes and master code.

1. Lea las instrucciones en su totalidad.
2. Familiarícese con todas las definiciones de advertencia y precaución.
3. Recuerde a todos los integrantes de su familia las precauciones de seguridad.
4. Limite el acceso al panel posterior de la cerradura y verifique en forma rutinaria las configuraciones para comprobar que no hayan sido alteradas sin su conocimiento.
5. Proteja su códigos de usuario y código maestro.