

QUICK REFERENCE GUIDE GUIDE DE RÉFÉRENCE RAPIDE



www.whirlpool.com
U.S.: 1-800-253-1301

www.whirlpool.ca
Canada: 1-800-807-6777

COOLING AND NOISE

Cooling

Make sure the controls are set to the recommended temperatures for normal household use.

NOTE: Areas such as a garage or porch may experience hotter or colder temperatures and higher humidity than inside the home. You may need to adjust the temperature to accommodate for these conditions.

Freezer - 0°F (-18°C)
Fridge - 37°F (3°C)

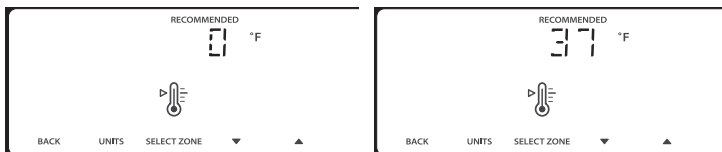

- Before storing food, wait 24 hours for your refrigerator to cool completely.
- If you adjust the control settings, allow 24 hours for the temperature to change between adjustments.
- Make sure the air vents inside the refrigerator and freezer compartments are not blocked by stored food.

Noise

The compressor in your new refrigerator operates quietly. Due to this reduction in operating noise, you may notice unfamiliar noises that are normal. To listen to normal refrigerator sounds, go to www.whirlpool.com/product_help and search for "normal sounds" OR scan the QR code located to the right.



Buzzing and Clicking	Heard when the water valve opens and closes to dispense and/or fill the ice maker. If the refrigerator is not connected to the water line, turn OFF the ice maker.
Pulsating/Whirring	Fans/compressor adjusting to optimize performance
Hissing/Dripping	Flow of refrigerant, or flow of oil in the compressor
Rattling/Banging	Move water line away from the refrigerator cabinet or fasten the excess line to the cabinet.
Popping	Contraction/expansion of inside walls, especially during initial cool-down
Water running/ Gurgling	May be heard when ice melts during the defrost cycle and water runs into the drain pan
Creaking/Cracking/ Grinding	May be heard as ice is being ejected from the ice maker mold

Water Filter Installation/Flushing/Replacement

Do not use with water that is microbiologically unsafe or of unknown quality without adequate disinfection before or after the system. Systems certified for cyst reduction may be used on disinfected waters that may contain filterable cysts.

Installation

1. Take the water filter out of its packaging and remove the cover from the O-rings. Be sure the O-rings are still in place after the cover is removed.

NOTE: See the water filter certification and performance data information in the Use & Care Guide.

2. The water filter compartment is located in the right-hand side of the refrigerator ceiling. Push up on the door to release the catch, then lower the door.
3. Align the arrow on the water filter label with the cutout notch in the filter housing and insert the filter into the housing.
4. Turn the filter clockwise until it locks into the housing.

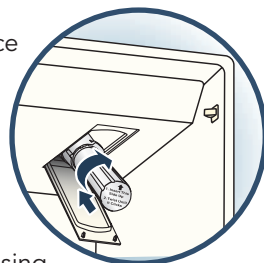

5. Lift the filter up into the compartment. Close the filter compartment door completely.

NOTE: If the filter is not correctly locked into the housing, the water dispenser will not operate. Water will not flow from the dispenser.

Flushing

IMPORTANT: After connecting the refrigerator to a water source or replacing the water filter, flush the water system to force air from the water line to keep the dispenser from dripping.

1. Use a sturdy container to depress and hold the water dispenser pad for 5 seconds, then release it for 5 seconds. Repeat until water begins to flow.
2. Continue depressing and releasing the dispenser pad (5 seconds on, 5 seconds off) until a total of 3 gal. (12 L) of water has been dispensed.



Replacement

Press **OPTIONS** and select Filter Status to display the percentage of use remaining in the water filter (from 99% to 0%).

ALSO

The water filter status lights will let you know when to change your water filter.

- order** • **ORDER** (Yellow) - Order a replacement water filter.
- **REPLACE** (Red) - Replace the water filter.

replace

ICE AND WATER

Ice and Water

Ice Maker Operation

1. Connect the refrigerator to the household water line. Turn on the ice maker.

Style 1 - Push up on the latch on the left-hand side of the ice compartment to open the door. The ice maker switch is located on the left-hand side of the ice compartment.

- Move the switch to the (left) ON position.

Style 2 - Lower the wire shutoff arm to turn the ice maker ON.

2. Wait 24 hours for the refrigerator to become cold enough to make ice. If there is no ice after 48 hours, make sure the water line is connected to the refrigerator, the water supply is turned on and the ice maker is turned on.
3. Discard the first three batches of ice produced.
4. It will take approximately 2 to 3 days for the ice bin to fill completely following installation.

NOTE: The ice maker should produce approximately 3 lbs (1.4 kg) of ice per day under normal operation.

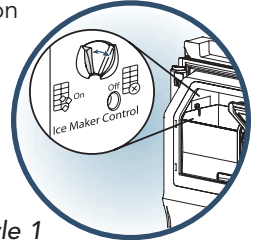

Style 1

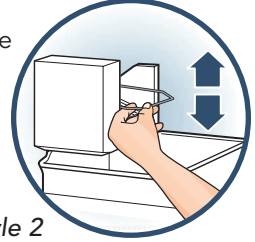

Style 2

Ice Maker and Dispensers

Hollow ice cubes, slow or no water flow

If the ice cubes are hollow or have an irregular shape, or the water flow decreases, it could be because of low water pressure.

- Make sure the water filter is locked in its compartment. Replace the water filter every 6 months or if it is clogged.
- Make sure you have adequate water supply pressure; check the Reverse Osmosis (RO) system, if applicable.
- Make sure the water line is free of kinks and/or restrictions.



Dispenser or Ice System Jams, No/Slow/Little Ice Production or Dispensing, Ice Clumping

- Ice shavings collect in the dispenser chute and may eventually lead to jams. Occasionally dispense cubed ice to clean out the ice chute.
- If necessary, remove the ice clogging the storage bin and delivery chute, using a plastic utensil.
- An ice cube may be jammed in the ice maker ejector. Remove ice from the ejector arm using a plastic utensil.
- Warmth, humidity, or lack of use may cause the ice to clump. Dispense ice regularly. If clumping occurs, clean the storage bin.

DOOR CLOSING, LEVELING AND ALIGNMENT

Dispenser Drips

Ice and water will continue to be dispensed for a few seconds after you release the dispenser paddle. Wait a few seconds before removing the glass.

- Flush the water system. Air trapped in the water line will cause water to continue to flow from the dispenser.
- Check water supply pressure; check Reverse Osmosis (RO) system if applicable.
- Ice shavings may collect in dispenser chute, and melt, which causes the dispenser to drip. Clean the ice delivery chute using a warm, damp cloth. Dry thoroughly.



Door Closing, Leveling and Alignment

If you want the doors to close more easily, or if the refrigerator seems unsteady, turn the brake feet clockwise to raise the front of the refrigerator. Turn both brake feet the same amount to keep the refrigerator level, then make sure the brake feet are firmly against the floor.

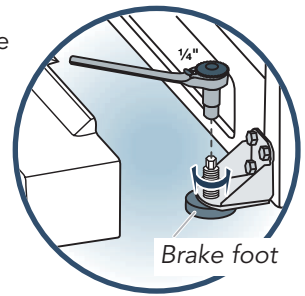

If the doors are uneven at the top, align the doors. To ensure best alignment, make adjustments after food has been stored in the doors.

- Keeping both refrigerator doors closed, pull out the freezer drawer.
- The alignment screw is inside the bottom hinge pin of the right-hand door.
- Insert the $\frac{1}{8}$ " hex key wrench (packed with the Handle Installation Instructions) into the bottom hinge pin until it is fully engaged in the alignment screw.

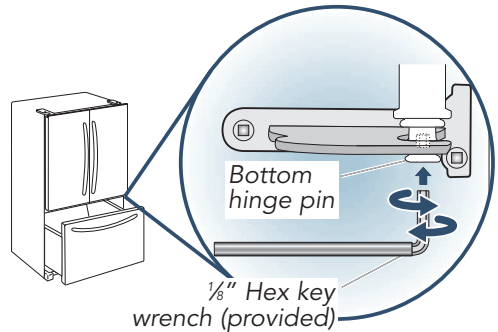

To raise the door, turn the hex key to the right.

To lower the door, turn the hex key to the left.

- If necessary, continue to turn the alignment screw until the doors are aligned.

CONTROLS

Buttons

 **Ice/Water** - To select Water, or Crushed or Cubed Ice

 **Light** - To adjust the dispenser light

 **Temp** - To turn on Temp feature and to display and adjust the temperature

 **Options** - To select Fast Ice, Filter Status or Vacation Mode features

 **Lock** - To lock and unlock all function buttons and the dispensers

 **Measured Fill** - To dispense a preselected volume of water.

 **Lock/Measured Fill** - To turn OFF Cooling

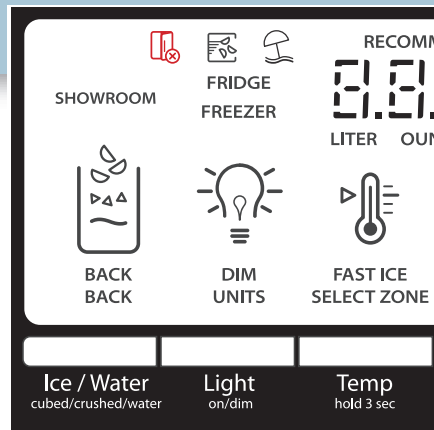

Display Screen

 **Door Ajar** - Indicates either a door or drawer is open. An alarm will sound when the door has been ajar for 5 minutes or longer.

 **Fast Ice** - Indicates Fast Ice is on. Increases ice production over a 24-hour period.

 **Vacation Mode** - Indicates Vacation Mode is on. The freezer will defrost less often to conserve energy.

Temperature - Indicates the set point



- FRIDGE** • Fridge - Displays when the refrigerator compartment temperature is displayed
- FREEZER** • Freezer - Displays when the freezer compartment temperature is displayed
- RECOMMENDED** • Recommended - Displays when the freezer temperature selected is 0°F (-18°C) and refrigerator temperature selected is 37°F (3°C)
- °F** • °C /°F - Degrees Celsius or Fahrenheit

SHOWROOM **Showroom** - Used when refrigerator is on display in a retail store

 **Light** - Indicates the light is on and the brightness level

COOLING OFF **Cooling is Off** - Indicates that cooling has been turned off

Water Filter -

-  • Percentage of water filter life remaining
-  • Order replacement water filter
- FILTER STATUS** • Replace water filter

 **Lock** - Indicates the controls and dispensers are disabled

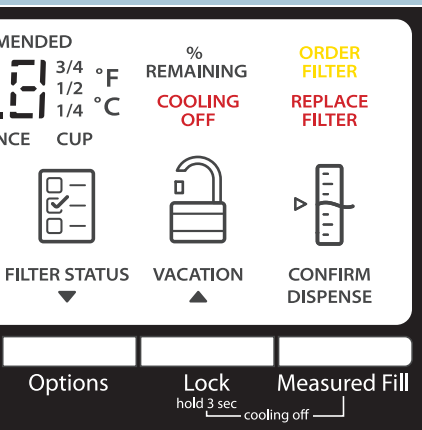

Boutons



Ice/Water (glaçons/eau) – Pour sélectionner de l'eau, de la glace concassée ou des glaçons



Light (éclairage) – Pour ajuster l'éclairage du distributeur



Temp (température) – Pour activer la fonction de température et pour afficher et régler la température



Options – Pour sélectionner les caractéristiques Fast Ice (glaçons

rapides), Filter Status (statut du filtre) ou Vacation Mode (mode vacances)



Lock (verrouillage) - Pour verrouiller et déverrouiller tous les boutons de fonction et les distributeurs



Measured Fill (remplissage mesuré) – Pour distribuer un volume d'eau présélectionné

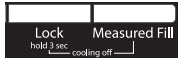

Lock/Measured Fill (verrouillage/remplissage mesuré) - Pour arrêter le refroidissement

Écran d'affichage

- Door Ajar (porte ouverte)** - Indique qu'une porte ou qu'un tiroir est ouvert(e). Une alarme retentit si la porte reste ouverte pendant 5 minutes ou plus.
- Fast Ice (glaçons rapides)** – Indique que la fonction Fast Ice (glaçons max) est activée. Augmente la production de glaçons sur une période de 24 heures.
- Vacation mode (mode vacances)** – Indique que le mode vacances est activé. Le congélateur ne se dégivre pas automatiquement aussi fréquemment afin d'économiser de l'énergie.

Temperature (température) – Indique le point de réglage

- FRIDGE**
 - Fridge (réfrigérateur) – S'affiche lorsque la température du compartiment de réfrigération s'affiche
- FREEZER**
 - Freezer (congélateur) – S'affiche lorsque la température du compartiment de congélation s'affiche
- RECOMMENDED**
 - Recommended (recommandé) – S'affiche lorsque la température sélectionnée pour le congélateur est de 0°F (-18°C) et que la température sélectionnée pour le réfrigérateur est de 37°F (3°C)
- °F °C**
 - °C /°F – Degrés Celsius ou Fahrenheit

SHOWROOM **Showroom (exposition)** – Réservé au moment où le réfrigérateur est en exposition dans un magasin



Light (lumière) – Signale que la lumière est allumée et indique le niveau de luminosité



Cooling is Off (refroidissement désactivé) – Signale que le refroidissement a été désactivé

Water Filter (filtre à eau) -



- Pourcentage de durée de vie restante du filtre à eau
- Commander un filtre à eau de rechange

FILTER STATUS



- Remplacer le filtre à eau

Lock (verrouillage) – Signale que les commandes et les distributeurs sont désactivés

Refroidissement

S'assurer que les commandes de température sont toujours aux réglages recommandés pour un usage normal du domicile/foyer.

REMARQUE : Dans des zones comme un garage ou un porche, la température peut être plus élevée ou plus basse et le taux d'humidité supérieur à celui de l'intérieur du domicile. Il faudra peut-être ajuster la température pour que l'environnement de l'appareil soit idéal.

Congélateur - 0°F (-18°C)

Réfrigérateur - 37°F (3°C)

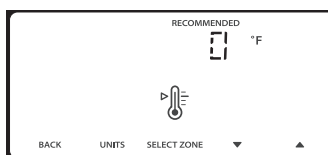

- Avant de remettre de la nourriture, attendre 24 heures pour le refroidissement complet du réfrigérateur.
- En cas d'ajustement des réglages de commande, attendre 24 heures entre les ajustements.
- S'assurer que les aérations à l'intérieur des compartiments de réfrigération et de congélation ne sont pas obstruées par des aliments.

Bruits

Le fonctionnement du compresseur du nouveau réfrigérateur est silencieux. Les bruits de fonctionnement étant moins importants, vous remarquerez peut-être des bruits inconnus qui sont en réalité normaux. Pour écouter des bruits faisant partie du fonctionnement normal du réfrigérateur, rendez-vous à l'adresse www.whirlpool.com/product_help et cherchez "bruits normaux" OU scannez le code QR situé à droite.



Bourdonnement et cliquetis	Se produit lorsque le robinet d'eau s'ouvre et se referme pour distribuer de l'eau et/ou remplir la machine à glaçons. Si le réfrigérateur n'est pas raccordée à la canalisation d'alimentation, ÉTEINDRE la machine à glaçons.
Pulsation/bourdonnement	Les ventilateurs/le compresseur se règlent afin d'optimiser la performance.
Sifflement/égouttement	Écoulement de liquide réfrigérant ou d'huile dans le compresseur
Entrechoquement/martèlement	Éloigner la canalisation d'eau de la caisse du réfrigérateur ou fixer l'excédent de canalisation sur la caisse.
Éclatement	Contraction/expansion des parois internes, surtout lors du refroidissement initial
Écoulement d'eau/gargouillement	Peut se produire lorsque la glace fond lors du programme de dégivrage et que l'eau s'écoule dans le plateau de dégivrage.
Grincement/craquement/broyage	Peut se produire lorsque la glace est éjectée du moule à glaçons.

Installation/rinçage/remplacement du filtre à eau

Ne pas utiliser pour le filtrage d'une eau microbiologiquement polluée ou de qualité inconnue en l'absence d'un dispositif de désinfection adéquat avant ou après le système. Les systèmes certifiés pour la réduction de kystes peuvent être utilisés pour une eau désinfectée qui peut contenir des kystes filtrables.

Installation

1. Retirer le filtre à eau neuf de son emballage, puis retirer les protections des joints toriques. S'assurer que les joints toriques sont toujours en place une fois la protection retirée.

REMARQUE : Voir les informations relatives à la performance et à la certification dans le Guide d'utilisation et d'entretien.

2. Le compartiment du filtre à eau se trouve du côté droit du plafond du réfrigérateur. Pousser la porte vers le haut pour dégager le loquet puis abaisser la porte.
3. Aligner la flèche sur l'étiquette du filtre à eau avec l'encoche du logement du filtre et insérer le filtre dans le logement.
4. Tourner le filtre dans le sens horaire jusqu'à ce qu'il s'emboîte dans le logement.
REMARQUE : Si le filtre n'est pas bien emboîté dans le logement, le distributeur d'eau ne fonctionnera pas. L'eau ne coulera pas du réservoir.
5. Soulever le filtre pour l'insérer dans le compartiment. Fermer complètement le clapet du compartiment du filtre.

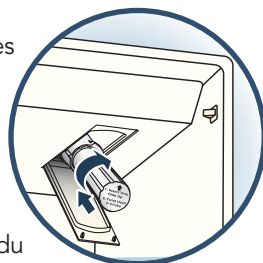

Rinçage

IMPORTANT : Après avoir raccordé le réfrigérateur à une source d'alimentation en eau ou avoir remplacé le filtre à eau, vidanger le circuit d'eau pour évacuer l'air de la canalisation d'eau afin d'empêcher le distributeur de goutter.

1. Utiliser un récipient robuste pour appuyer sur la plaque du distributeur d'eau pendant 5 secondes, puis relâcher pendant 5 secondes. Répéter l'opération jusqu'à ce que l'eau commence à couler.
2. Continuer d'appuyer puis de relâcher la plaque du distributeur (appui pendant 5 secondes, relâchement pendant 5 secondes) jusqu'à ce qu'un total de 3 gal. (12 L) soit distribué.



Remplacement

Appuyer sur **OPTIONS** et sélectionner **Water Filter Status** (statut du filtre à eau) pour afficher le pourcentage d'utilisation restant dans le filtre à eau (de 99 % à 0 %).

À NOTER ÉGALEMENT

Les témoins lumineux du filtre à eau vous permettront de savoir quand changer le filtre à eau.

- order** • **ORDER** (commander) (jaune) – Commander un filtre à eau de rechange.
- **REPLACE** (remplacer) (rouge) – Remplacer le filtre à eau.

replace

Glaçons et eau

Fonctionnement de la machine à glaçons

1. Raccorder le réfrigérateur à la canalisation d'eau du domicile. Mettre la machine à glaçons en marche.

Style 1 – Pousser le loquet sur le côté gauche du compartiment à glaçons pour ouvrir la porte. Le commutateur de la machine à glaçons se trouve du côté gauche du compartiment à glaçons.

- Mettre le commutateur sur la position ON (marche) (vers la gauche).

Style 2 - Abaisser le bras d'arrêt métallique pour mettre en marche la machine à glaçons.

2. Attendre 24 heures pour que le réfrigérateur soit suffisamment froid pour produire des glaçons. S'il n'y a pas de glace après 48 heures, s'assurer que la canalisation d'eau est connectée au réfrigérateur, que l'alimentation en eau est ouverte et que la machine à glaçons est en marche.

3. Jeter les trois premiers lots de glaçons produits.

4. Le bac à glaçons met environ 2 à 3 jours à se remplir complètement après l'installation.

REMARQUE : Dans des conditions de fonctionnement normales, la machine à glaçons doit produire environ 3 lb de glaçons par jour.

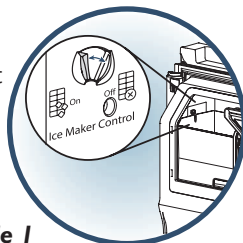

Style 1

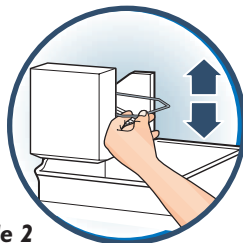

Style 2

Machine à glaçons et distributeurs de glaçons

Glaçons creux, écoulement d'eau lent ou pas d'écoulement

Si les glaçons sont creux, que leur forme est irrégulière ou que le débit d'eau diminue, cela peut être dû à une faible pression en eau.

- S'assurer que le filtre à eau est verrouillé dans son compartiment. Remplacer le filtre à eau tous les 6 mois ou s'il est obstrué.
- S'assurer que la pression en eau est suffisante; inspecter le système d'osmose inverse, le cas échéant.
- Vérifier que la canalisation d'eau n'est pas déformée et/ou obstruée.



Obstruction du distributeur à glaçons ou du circuit de distribution des glaçons; production ou distribution de glaçons lente/réduite/inexistante; agglomération de glaçons

- Des copeaux de glace s'accumulent dans le goulet du distributeur et peuvent finir par créer des obstructions. Recueillir occasionnellement des glaçons pour dégager le goulet.
- Si nécessaire, retirer les glaçons obstruant le bac d'entreposage et le goulet de distribution des glaçons à l'aide d'un ustensile en plastique.
- Un glaçon est peut-être coincé dans le bras éjecteur de la machine à glaçons. Enlever le glaçon du bras éjecteur avec un ustensile en plastique.
- La chaleur, l'humidité et une faible utilisation peuvent entraîner une agglomération de glaçons. Distribuer des glaçons régulièrement. Si les glaçons s'agglomèrent, nettoyer le bac d'entreposage.

Égouttement du distributeur

La distribution d'eau et de glaçons continue pendant quelques secondes après que l'on ait relâché la plaque du distributeur. Attendre quelques secondes avant de retirer le verre.

- Rincer le système de distribution d'eau. De l'air piégé dans la canalisation d'alimentation en eau prolonge l'écoulement d'eau du distributeur.
- Contrôler la pression de l'alimentation en eau; inspecter le système d'osmose inverse, le cas échéant.
- Des copeaux de glace peuvent s'accumuler dans le goulet du distributeur et fondre, ce qui fait goutter le distributeur. Nettoyer le goulet de distribution des glaçons à l'aide d'un chiffon tiède et humide puis sécher soigneusement.



Fermeture, mise à niveau et alignement des portes

Si vous souhaitez que les portes se ferment plus facilement ou si le réfrigérateur semble instable, tourner les pieds de stabilisation dans le sens horaire pour soulever l'avant du réfrigérateur. Tourner les deux pieds de stabilisation du même nombre de tours pour que le réfrigérateur reste d'aplomb puis s'assurer que les pieds de stabilisation sont fermement en contact avec le sol.

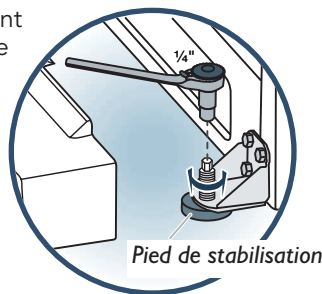

Si les portes sont mal alignées au sommet, les aligner. Pour un bon alignement, effectuer les ajustements une fois les aliments placés dans les portes.

- Tout en gardant les deux portes du réfrigérateur fermées, retirer le tiroir du congélateur.
- La vis d'alignement se trouve à l'intérieur de l'axe de la charnière inférieure de la porte de droite du réfrigérateur.
- Introduire la clé à tête hexagonale de $\frac{1}{8}$ " (jointe aux instructions d'installation de la poignée) dans l'axe de la charnière inférieure jusqu'à ce qu'elle soit complètement engagée dans la vis d'alignement.

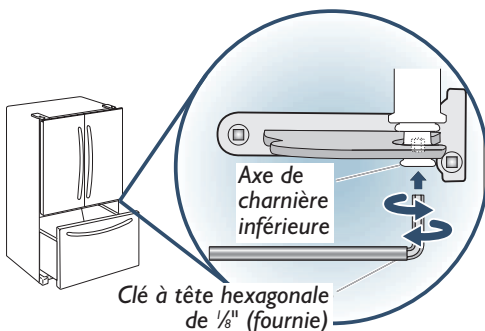

Pour soulever la porte, tourner la clé à tête hexagonale vers la droite.

Pour abaisser la porte, tourner la clé à tête hexagonale vers la gauche.

- Si nécessaire, continuer à tourner la vis d'alignement jusqu'à ce que les portes soient alignées.

For more information, refer to the Use & Care Guide or our website.

In the U.S.A. visit www.whirlpool.com/product_help.

In Canada, visit www.whirlpool.ca.

Pour plus d'informations, consulter le guide d'utilisation et d'entretien ainsi que
www.whirlpool.ca.

