



GE APPLIANCES

Installation Instructions

Built-In Dishwashers

3rd Rack Installation

COMPATIBLE WITH THESE GE APPLIANCES DISHWASHER MODELS: GDF530PGM, GDF530PSM, GDF530PMM, GDT605PGM, GDT605PSM, GDT605PMM, GDT605PFM, GDT605PBM, GDP615HSM, GDP615HFM, GDP615HBM, GDT635HSM, GDT635HMM

Questions? Call GE Appliances at 800.GE.CARES (800.432.2737) or visit our Web site at: GEAppliances.com

BEFORE YOU BEGIN

Read these instructions completely and carefully.

IMPORTANT NOTES

- This kit is for use with GDF530PGM, GDF530PSM, GDF530PMM, GDT605PGM, GDT605PSM, GDT605PMM, GDT605PFM, GDT605PBM, GDP615HSM, GDP615HFM, GDP615HBM, GDT635HSM, GDT635HMM models only.
- This 3rd Rack cannot be used on plastic tub dishwashers produced before 2018.
- Use a #2 Phillips-head screwdriver to drive all screws.
- Power tools should not be used during the installation of the 3rd Rack.
- Torque higher than 15 inch pounds will strip the screw boss.
- The 3rd Rack mount can temporarily support its own weight with its locator. It CANNOT support the weight of the rails until screws are driven.
- Consider lowering the upper rack to the lower option after installing the 3rd Rack
- All the front end hooks of the rails should be pointed upwards.
- If, at the last step, there is interference between the 3rd Rack and the upper rack, make sure that the mounts are properly seated against the ceiling of the tub and the screws are driven in completely. If the issue persists, lower the upper rack to the bottom setting.
- If cup shelves are installed on the upper rack, they should be removed prior to 3rd Rack installation and use.

FOR YOUR SAFETY

Read and observe all WARNINGS shown throughout these instructions.

While performing installations described in this booklet, gloves, safety glasses or goggles should be worn.

IMPORTANT – Observe all governing codes and ordinances.

- **Note to Installer** – Be sure to leave these instructions for the consumer's and local inspector's use.
- **Note to Consumer** – Keep these instructions with your Owner's Manual for future reference.
- **Skill Level** – Installation of this kit requires basic mechanical skills. **Proper installation is the responsibility of the installer. Product failure due to improper installation is not covered under the GE Appliances Warranty. See Warranty information.**

▲WARNING

The rail end caps can be a choke hazard for small children if removed from the dishwasher. Keep out of reach of children.

TOOL YOU WILL NEED:

#2 Phillips-head screwdriver 

IMPORTANT: Do **NOT** use any power tools to drive the 3rd Rack screws.



READ CAREFULLY - KEEP THESE INSTRUCTIONS

PARTS INCLUDED:

- Mounts (2)
- Rails (2)
- Screws (4)
- 3rd Rack Tray Assembly (1)
- Rear End Caps (2)

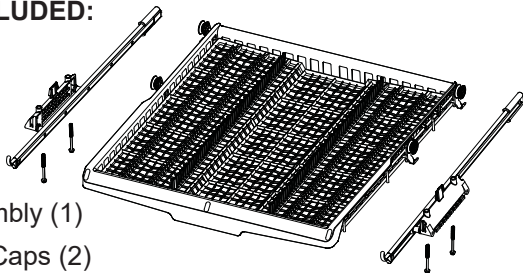

FOLLOW THE LINK BELOW TO ACCESS AN INSTRUCTIONAL VIDEO FOR INSTALLING THE 3RD RACK:



<http://www.geappliances.com/qr/dishwasher/thirdrack/>

Installation Instructions

1 REMOVE UPPER RACK

- Pull the upper rack out to full extension.
- Lift the rack so the front wheels clear the front end hooks on each side rail.
- Pull the rack out until the rear wheels contact the front end hooks on each side rail.
- Lift the rack off the rails.
- The upper rack spray arm should be drained of water by tilting the rack backwards while holding it over the sink or over towels.

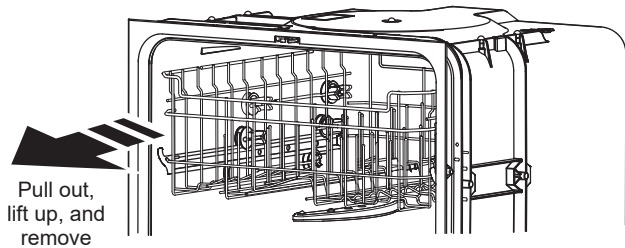

2 REMOVE UPPER RACK RAILS (OPTIONAL)

- Pull one upper rack rail out most of the way.
- Remove the rear end cap from the rail by lifting its center tab and pulling the cap back and off.

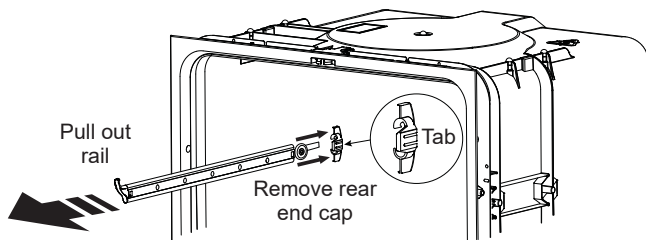

- Pull the rail off the roller mounts.
- Repeat on the opposite side.

3 INSTALL 3RD RACK MOUNTS

- Insert the locating tab of the 3rd Rack mount into the tub slot and fully seat against the ceiling of the tub.
- Be sure the tub mount is flush with the side wall of the tub.
- Part will temporarily retain itself in the tub until screws are installed.
- Align the screw holes and use a Phillips screwdriver to drive one of the provided screws into each screw hole.

DO NOT USE POWER TOOLS OR OVERTIGHTEN.

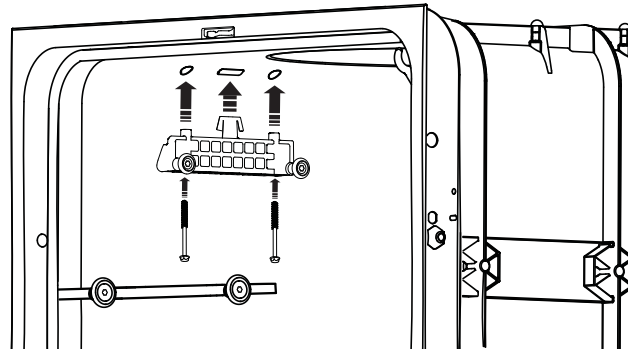

4 INSTALL 3RD RACK RAILS

- Install the rail by sliding it onto both rack mount rollers.

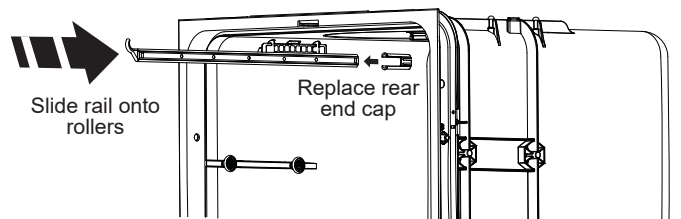

- 3rd Rack rails are right and left side specific. To ensure proper assembly, all front end hooks must point upwards.
- Attach the rear end cap by snapping it onto the back of the rail.
- Ensure rear end cap is properly assembled by listening for a definite “click” sound and giving a gentle outward pull on the rail to verify retention.
- Repeat on the opposite side.

Installation Instructions

5 INSTALL 3RD RACK INTO RAILS

- Fully extend both 3rd Rack rails.
- Tilt the front of the 3rd Rack tray assembly upwards and place its rear wheels just behind the front end hooks.

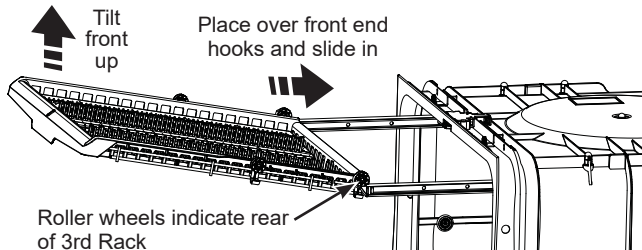

- Slide the 3rd Rack onto the rails until the front wheels clear the front end hooks.
- Lower the 3rd Rack and push it into the tub.

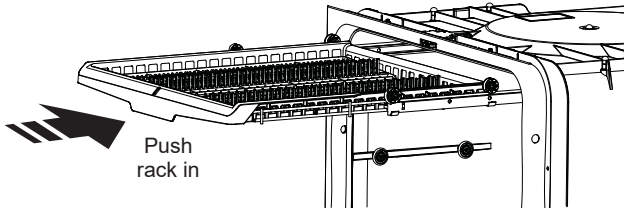

- Check that the 3rd Rack is properly engaged by rolling it in and out several times. When properly assembled, the 3rd Rack tray should extend fully outward past the front edge of the dishwasher tub.

7 RE-INSTALL UPPER RACK

- Fully extend the upper rack rails.
- Tilt upwards the front of the upper rack and place the rear rack rollers over the front end hooks.
- Push the upper rack along the rails until the front rack rollers clear the front end hooks.
- Lower the upper rack onto the rails and slide into the tub.

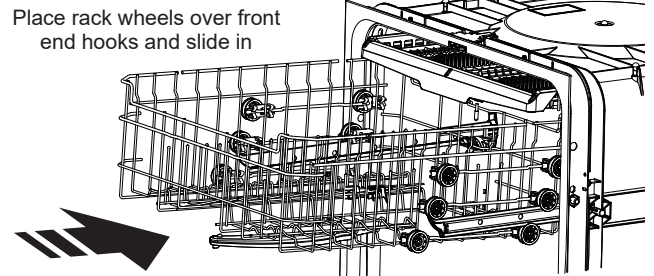

- Check that the upper rack is properly engaged by rolling it in and out several times.
- Make sure there is no interference between the 3rd Rack and upper rack.
- If interference is present, remove the upper rack and inspect the 3rd Rack mounts and screws to ensure they are fully seated. If the issue persists after re-installing the upper rack, consider lowering the upper rack to the bottom position.

6 RE-INSTALL UPPER RACK RAILS (IF REMOVED IN STEP 2)

- Slide the rails back onto their mounts so that both wheels are within the rail.
- **Make sure the front end hook is facing up.**
- Attach the rear end caps to the end of the rails.
- Ensure rear end cap is properly assembled by listening for a definite “click” sound and giving a gentle outward pull on the rail to verify retention.

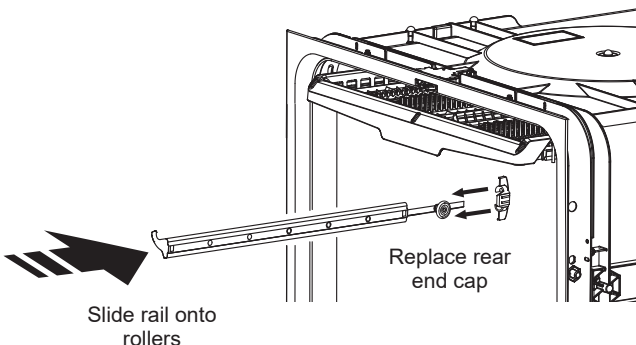

- Repeat on the opposite side.

Notes



GE APPLIANCES

Instructions d'installation

Lave-vaisselle intégrés

Installation du 3^e panier

COMPATIBLE AVEC LES MODÈLES DE LAVE-VAISSELLE GE APPLIANCES SUIVANTS :

GDF530PGM, GDF530PSM, GDF530PMM, GDT605PGM, GDT605PSM, GDT605PMM, GDT605PFM, GDT605PBM, GDP615HSM, GDP615HFM, GDP615HBM, GDT635HSM, GDT635HMM

Des questions? Appelez GE Appliances au 877-994-5366 ou visitez ElectromenagersGE.ca/fr

AVANT DE COMMENCER: Lisez ces instructions en entier avec attention.

REMARQUES IMPORTANTES

- Cette trousse est destinée seulement aux modèles GDF530PGM, GDF530PSM, GDF530PMM, GDT605PGM, GDT605PSM, GDT605PMM, GDT605PFM, GDT605PBM, GDP615HSM, GDP615HFM, GDP615HBM, GDT635HSM, GDT635HMM.
- Ce 3^e panier ne peut pas être utilisé sur des lave-vaisselle à cuve en plastique fabriqués avant 2018.
- Utilisez un tournevis à tête cruciforme no2 pour toutes les vis.
- Il ne faut pas utiliser d'outils électriques pendant l'installation du 3^e panier.
- Serrer à un couple supérieur à 15 lb-po faussera le bloc de fixation.
- La monture du 3^e panier peut supporter temporairement son propre poids avec son localisateur. Mais il NE PEUT PAS supporter le poids de ses glissières avant que les vis ne soient serrées.
- Considérez d'abaisser le panier supérieur à l'option de position inférieure après l'installation du 3^e panier.
- Tous les crochets de l'extrémité frontale des glissières doivent être orientés vers le haut.
- Si, à la dernière étape, le panier supérieur gêne le 3^e panier, assurez-vous que les montures s'appuient correctement contre le plafond de la cuve et que les vis sont insérées complètement. Si le problème persiste, abaissez le panier supérieur à la position inférieure.
- Si les supports à tasses sont installés dans le panier supérieur, ils doivent être retirés avant d'installer et d'utiliser le 3^e panier.

POUR VOTRE SÉCURITÉ

Lisez et observez tous les AVERTISSEMENTS indiqués tout au long des instructions.

Durant l'exécution des installations décrites dans ce livret, vous devez porter des gants et des lunettes de sécurité.

IMPORTANT – Observez tous les codes et règlements en vigueur.

- **Remarque à l'installateur** – Assurez-vous de laisser ces instructions à l'usage du consommateur et de l'inspecteur local.
- **Remarque au consommateur** – Conservez ces instructions avec votre manuel d'utilisation pour référence ultérieure.
- **Niveau de compétence** – L'installation de cette trousse nécessite des habiletés élémentaires en mécanique. L'exactitude de l'installation est la responsabilité de l'installateur. **Une défectuosité du produit causée par une installation incorrecte n'est pas couverte par la garantie GE Appliances. Consultez les renseignements de la garantie.**

⚠ AVERTISSEMENT Les capuchons d'extrémité des glissières peuvent constituer un risque d'étouffement pour les petits enfants s'ils sont retirés du lave-vaisselle. Gardez-les à l'écart des enfants.

LISEZ ATTENTIVEMENT—CONSERVEZ CES INSTRUCTIONS

PIÈCES INCLUSES:

- Montures (2)
- Glissières (2)
- Vis (4)
- 3^e panier
- Plateau assemblé (1)
- Capuchon d'extrémité arrière (2)

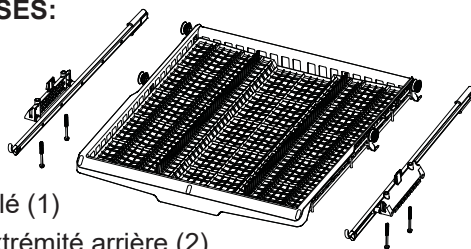

OUTILS NÉCESSAIRES:

Tournevis à tête cruciforme no 2



IMPORTANT : N'utilisez **PAS** d'outils électriques, quels qu'ils soient, pour visser les vis du 3^e panier.



Instructions d'installation

1 RETIRER LE PANIER SUPÉRIEUR

- Tirez le panier supérieur vers l'extérieur à sa pleine extension.
- Soulevez le panier de façon que les roulettes frontales se dégagent des crochets à l'extrémité avant sur chaque glissière latérale.
- Tirez le panier vers l'extérieur jusqu'à ce que les roulettes arrière touchent les crochets d'extrémité avant sur chaque glissière.
- Soulevez le panier hors des glissières.
- Vous devez évacuer l'eau du bras gicleur du panier supérieur en inclinant le panier vers l'arrière tout en le tenant au-dessus d'un évier ou de serviettes.

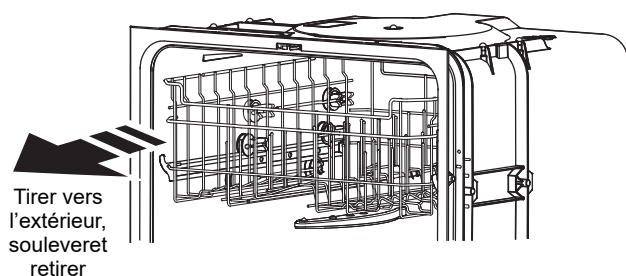

2 RETIRER LES GLISSIÈRES DU PANIER SUPÉRIEUR (FACULTATIF)

- Tirez une glissière du panier supérieur presque sur toute sa longueur.
- Retirez le capuchon d'extrémité arrière de la glissière en soulevant sa languette centrale, tirant le capuchon vers l'arrière puis le dégageant.

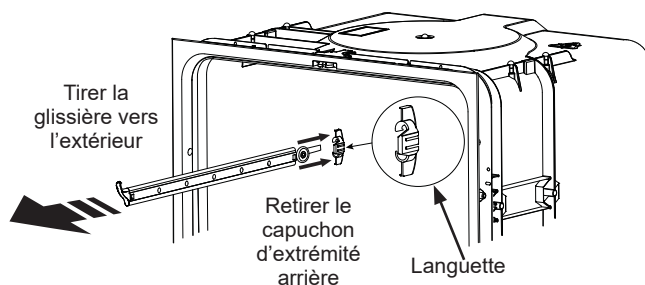

- Tirez la glissière en la dégageant des montures à roulettes.
- Répétez du côté opposé.

3 INSTALLER LES MONTURES DU 3^e PANIER

- Insérez la languette de position de la monture du 3^e panier dans la fente de la cuve, complètement appuyée contre le plafond de la cuve.
- Assurez-vous que la monture est à égalité avec la paroi latérale de la cuve.
- La pièce se maintiendra temporairement sur la cuve jusqu'à ce que les vis soient posées.
- Alignez les trous de vis et utilisez le tournevis cruciforme pour visser une des vis fournies dans chaque trou de vis. **N'UTILISEZ PAS D'OUTILS ÉLECTRIQUES ET NE SERREZ PAS EXCESSIVEMENT.**

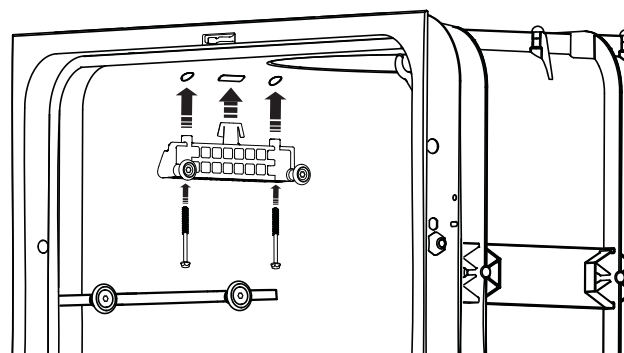

- Répétez du côté opposé.

4 INSTALLER LES GLISSIÈRES DU 3^e PANIER

- Installez la glissière en la glissant sur les roulettes de montage du panier.

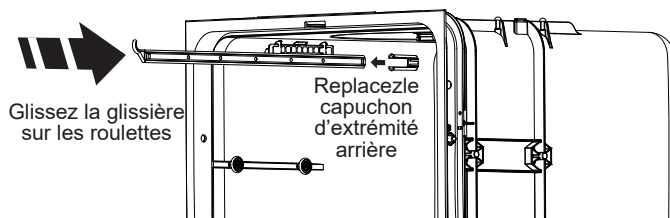

- Chaque glissière du 3^e panier doit être posée sur son côté propre, droit ou gauche. Pour un montage correct, tous les crochets d'extrémité frontaux doivent pointer vers le haut.
- Fixez les capuchons d'extrémité arrière en les encliquetant sur l'arrière de la glissière.
- Assurez-vous que le capuchon d'extrémité arrière est correctement fixé en écoutant le « clic » final et en tirant délicatement sur la glissière vers l'avant pour vérifier la solidité.
- Répétez du côté opposé.

Instructions d'installation

5 INSTALLER LE 3^e PANIER DANS LES GLISSIÈRES

- Tirez les deux glissières du 3^e panier à leur pleine extension.
- Soulevez le devant du plateau assemblé du panier et placez ses roulettes arrière juste derrière les crochets d'extrémité frontaux.

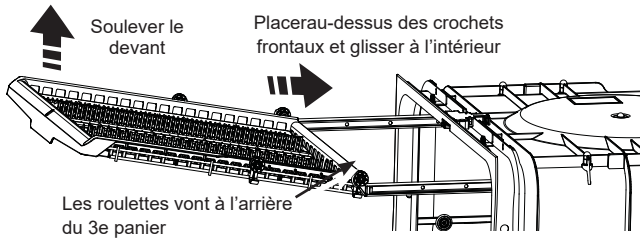

- Glissez le 3^e panier sur les glissières jusqu'à ce que les roulettes frontales passent au-delà des crochets frontaux.
- Abaissez le 3^e panier et poussez-le dans la cuve.

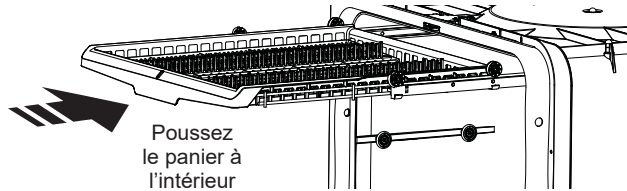

- Assurez-vous que le 3^e panier est correctement engagé en le roulant d'avant en arrière plusieurs fois. S'il est correctement assemblé, le plateau du 3^e panier devrait s'étendre au-delà du bord frontal de la cuve du lave-vaisselle.

7 RÉINSTALLER LE PANIER SUPÉRIEUR

- Tirez les glissières du panier supérieur à leur pleine extension.
- Soulevez le devant du panier supérieur et placez ses roulettes arrière au-dessus des crochets d'extrémité frontaux.
- Poussez le panier supérieur le long des glissières jusqu'à ce que les roulettes frontales passent au-delà des crochets d'extrémité frontaux.
- Abaissez le panier supérieur sur les glissières et poussez-le dans la cuve.

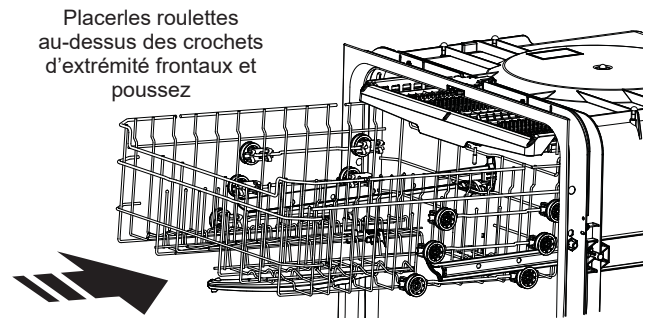

- Assurez-vous que le 3^e panier est correctement engagé en le roulant d'avant en arrière plusieurs fois.
- Assurez-vous que le 3^e panier et le panier supérieur ne se gênent pas.
- S'ils se gênent, retirez le panier supérieur et vérifiez que les montures et les vis du 3^e panier s'appuient à fond. Si le problème persiste, abaissez le panier supérieur à la position inférieure.

6 RÉINSTALLER LES GLISSIÈRES DU PANIER SUPÉRIEUR (SI ELLES ONT ÉTÉ RETIRÉES À L'ÉTAPE 2)

- Glissez les glissières pour les remettre sur leurs montures de façon que les deux roulettes se trouvent à l'intérieur de la glissière.
- Assurez-vous que les crochets d'extrémité frontaux pointent vers le haut.
- Fixez les capuchons d'extrémité arrière sur le bout des glissières.
- Assurez-vous que le capuchon d'extrémité arrière est correctement fixé en écoutant le « clic » final et en tirant délicatement sur la glissière vers l'avant pour vérifier la solidité.

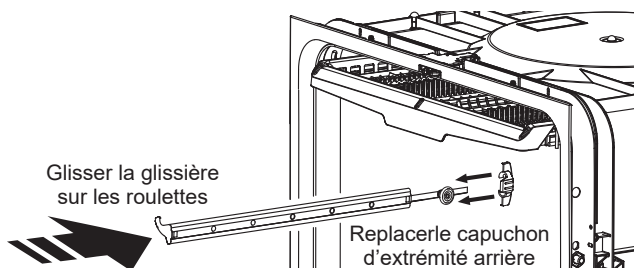

- Répétez du côté opposé.

Notes



GE APPLIANCES

Instrucciones de Instalación

Lavavajillas Incorporados

Instalación del 3^{er} Estante

COMPATIBLE CON ESTOS MODELOS DE LAVAVAJILLAS DE GE APPLIANCES:

GDF530PGM, GDF530PSM, GDF530PMM, GDT605PGM, GDT605PSM, GDT605PMM, GDT605PFM, GDT605PBM, GDP615HSM, GDP615HFM, GDP615HBM, GDT635HSM, GDT635HMM

¿Preguntas? Llame a GE Appliances al 800.GE.CARES (800.432.2737) o visite nuestro sitio Web en: GEAppliances.com

ANTES DE COMENZAR: Lea estas instrucciones en su totalidad y atentamente.

NOTAS IMPORTANTES

- Este kit es únicamente para uso con los modelos GDF530PGM, GDF530PSM, GDF530PMM, GDT605PGM, GDT605PSM, GDT605PMM, GDT605PFM, GDT605PBM, GDP615HSM, GDP615HFM, GDP615HBM, GDT635HSM, GDT635HMM.
- Este 3^{er} Estante no podrá ser usado en lavavajillas con cubos de plástico producidos antes del año 2018.
- Use un destornillador con cabeza Phillips n° 2 para la colocación de todos los tornillos.
- No se deberán usar herramientas eléctricas durante la instalación del 3^{er} Estante.
- Una torsión superior a 15 libras por pulgada dañará el tornillo de refuerzo.
- El montaje del 3^{er} Estante podrá soportar temporalmente su propio peso con su localizador. NO PODRÁ soportar el peso de los rieles hasta que los tornillos se encuentren colocados.
- Considere bajar el estante superior hasta la opción inferior luego de instalar el 3^{er} Estante.
- Todos los ganchos del extremo frontal de los rieles deberán apuntar hacia arriba.
- Si, en el último paso, se produce interferencia entre el 3^{er} Estante y el estante superior, asegúrese de que los montajes se encuentren correctamente apoyados contra el techo del cubo y que los tornillos se encuentren completamente ajustados. Si el problema continúa, baje el estante superior hasta la configuración inferior.
- Si las repisas para tazas se encuentran instaladas en el estante superior, sólo deberán ser retiradas antes de la instalación y uso del 3^{er} Estante.

PARA SU SEGURIDAD

Lea y cumpla con todas las ADVERTENCIAS que figuran en estas instrucciones.

Al realizar las instalaciones descritas en este manual, se deberán usar guantes, anteojos o gafas de seguridad.

IMPORTANTE — Cumpla con todos los códigos y ordenanzas gubernamentales.

- **Nota para el Instalador** – Asegúrese de entregar estas instrucciones al consumidor y al inspector local.
- **Nota para el Consumidor** – Guarde estas instrucciones con su Manual del Propietario para referencia futura.
- **Nivel de Habilidad** – La instalación de este kit requiere el uso de destrezas mecánicas básicas. La correcta instalación del producto es responsabilidad del instalador. Si se producen fallas en el producto debido a una instalación inadecuada, la Garantía del Producto de GE Appliances no cubrirá las mismas. Consulte la información de la Garantía.

ADVERTENCIA Las tapas del riel inferior podrán presentar un riesgo de asfixia para los niños pequeños, si las mismas son retiradas del lavavajillas. Mantenga las mismas fuera del alcance de los niños.

LEA DETENIDAMENTE – GUARDE ESTAS INSTRUCCIONES

PIEZAS INCLUIDAS:

- Montajes (2)
- Rieles (2)
- Tornillos (4)
- Ensamble de la Bandeja del 3^{er} Estante (1)
- Tapas del Extremo Trasero (2)

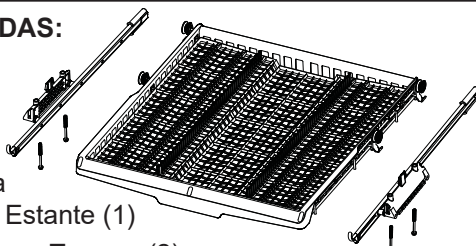

HERRAMIENTAS NECESARIAS:

Destornillador con cabeza Phillips n°2



IMPORTANTE: NO use herramientas eléctricas para ajustar los tornillos del 3^{er} Estante.



Instrucciones de Instalación

1 RETIRE EL ESTANTE SUPERIOR

- Empuje el estante superior hacia afuera hasta alcanzar su extensión total.
- Levante el estante de modo que las ruedas delanteras despejen los ganchos del extremo frontal de los rieles a cada lado.
- Empuje el estante hacia afuera hasta que las ruedas traseras tengan contacto con los ganchos del extremo frontal de los rieles a cada lado.
- Levante el estante fuera de los rieles.
- El agua del brazo rociador del estante superior deberá ser drenada inclinando el estante hacia atrás, mientras se lo sostiene sobre el lavabo o sobre toallas.

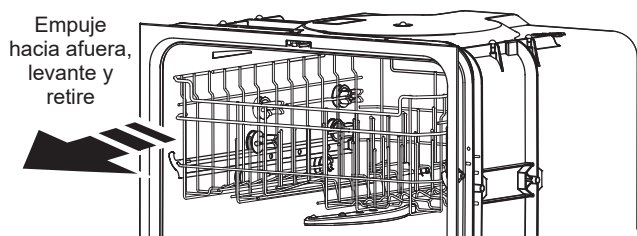

2 RETIRE LOS RIELES DEL ESTANTE SUPERIOR (OPCIONAL)

- Empuje un riel del estante superior hacia afuera sobre la mayor parte de su recorrido.
- Retire la tapa del extremo trasero del riel, levantando su lengüeta central y empujando la tapa hacia atrás y afuera.

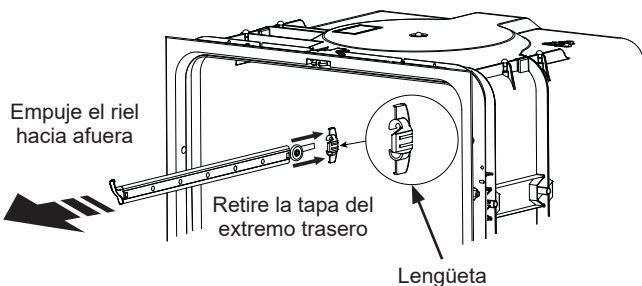

- Empuje el riel hacia fuera de los montantes de las ruedecillas.
- Repita esto del otro lado.

3 INSTALE LOS MONTANTES DEL 3^{er} ESTANTE

- Inserte la lengüeta localizadora del montante del 3^{er} Estante en la ranura del cubo, y apoye la misma completamente contra el techo del cubo.
- Asegúrese de que el montante del cubo esté nivelado con la pared lateral del cubo.
- Parte quedará temporalmente retenido en el cubo hasta que los tornillos sean instalados.
- Alinee los agujeros de los tornillos y use un destornillador Phillips para ajustar los tornillos provistos en cada agujero de los tornillos.

NO USE HERRAMIENTAS ELÉCTRICAS NI AJUSTE EN EXCESO.

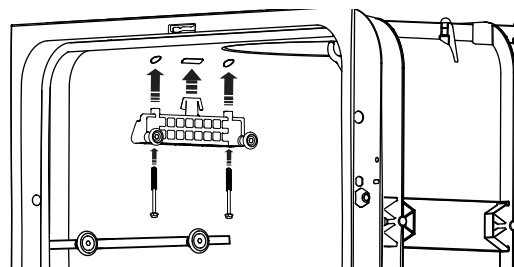

4 INSTALE LOS RIELES DEL 3^{er} ESTANTE

- Instale el riel deslizando el mismo sobre ambas ruedecillas del montante del estante.



- Los rieles del 3^{er} Estante son cada uno específicamente para el lado derecho e izquierdo. Para asegurar un ensamble adecuado, todos los ganchos del extremo frontal deberán apuntar hacia arriba.
- Adhiera la tapa del extremo trasero calzando la misma sobre la parte trasera del riel.
- Asegúrese de que la tapa del extremo trasero se encuentre correctamente ensamblada escuchando un sonido de "clic" definido y dando un leve empujón hacia afuera del riel para verificar el nivel de retención.
- Repita esto del otro lado.

Instrucciones de Instalación

5 INSTALE EL 3^{er} ESTANTE EN LOS RIELES

- Extienda completamente ambos rieles del 3^{er} Estante.
- Incline el frente del ensamble de la bandeja del 3^{er} Estante hacia arriba y coloque sus ruedas traseras exactamente detrás de los ganchos del extremo frontal.

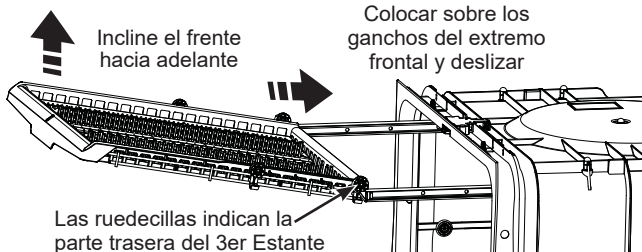

- Deslice el 3^{er} Estante sobre los rieles hasta que las ruedas frontales despejen los ganchos del extremo frontal.
- Baje el 3^{er} Estante y empuje el mismo dentro del cubo.

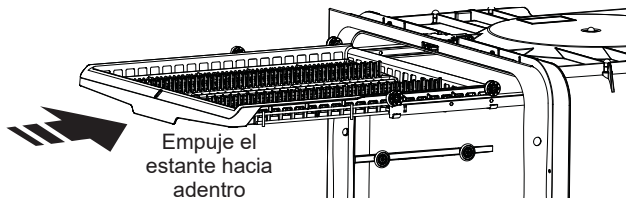

- Controle que el 3^{er} Estante esté correctamente adherido, haciéndolo rodar hacia adentro y afuera varias veces. Cuando se encuentre correctamente ensamblada, la bandeja del 3^{er} Estante deberá extenderse en su totalidad hacia afuera más allá del extremo frontal del cubo del lavavajillas.

6 VUELVA A INSTALAR LOS RIELES DEL ESTANTE SUPERIOR (SI FUERON RETIRADOS EN EL PASO 2)

- Vuelva a deslizar los rieles sobre sus monturas, de modo que ambas ruedas se encuentren dentro del riel.
- Asegúrese de que el gancho del extremo frontal esté mirando hacia arriba.
- Adhiera las tapas del extremo trasero a los extremos de los rieles.
- Asegúrese de que la tapa del extremo trasero se encuentre correctamente ensamblada escuchando un sonido de "clic" definido y dando un leve empujón hacia afuera del riel para verificar el nivel de retención.

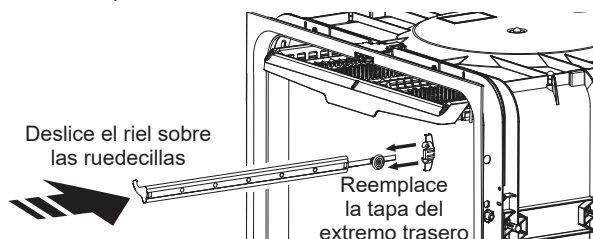

- Repita esto del otro lado.

7 VUELVA A INSTALAR EL ESTANTE SUPERIOR

- Extienda completamente los rieles del estante superior.
- Incline hacia arriba el frente del estante superior y coloque las ruedecillas del estante trasero sobre los ganchos del extremo frontal.
- Empuje el estante superior a lo largo de los rieles hasta que las ruedecillas frontales del estante despejen los ganchos del extremo frontal.
- Baje el estante superior sobre los rieles y deslice el mismo dentro del cubo.

Coloque las ruedas del estante sobre los ganchos del extremo frontal y deslice

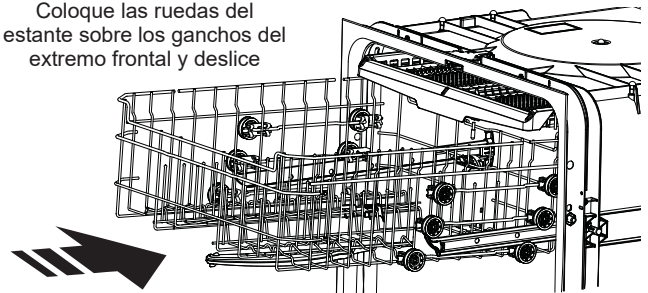

- Controle que el estante superior esté correctamente adherido, haciéndolo rodar hacia adentro y afuera varias veces.
- Asegúrese de que no haya interferencias entre el 3^{er} Estante y el estante superior.
- En caso de haber interferencias, retire el estante superior e inspeccione los montajes del 3^{er} Estante y los tornillos, a fin de asegurar que estén completamente apoyados. Si el problema continúa luego de volver a instalar el estante superior, considere bajar el estante superior hasta la posición inferior.

Notas
