

## USE AND CARE GUIDE

---

### MINI PENDANT LIGHT

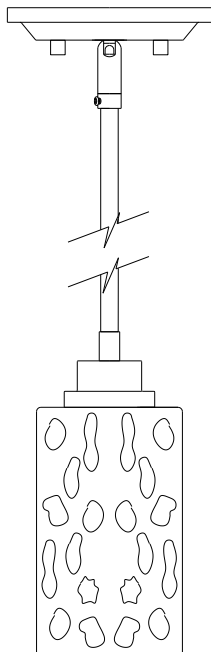

Questions, problems, missing parts? Before returning to the store,  
call Home Decorators Collection Customer Service  
8 a.m. – 7 p.m., EST, Monday – Friday  
9 a.m. – 6 p.m., EST, Saturday

**1-800-986-3460**

**[www.homedepot.com/homedecorators](http://www.homedepot.com/homedecorators)**

---

#### THANK YOU

*We appreciate the trust and confidence you have placed in Hampton Bay through the purchase of this pendant light. We strive to continually create quality products designed to enhance your home. Visit us online to see our full line of products available for your home improvement needs. Thank you for choosing Hampton Bay!*

# Table of Contents

<b>Table of Contents</b> .....	2	<b>Installation</b> .....	5
<b>Safety Information</b> .....	2	<b>Operation</b> .....	7
<b>Warranty</b> .....	2	<b>Care and Cleaning</b> .....	7
<b>Pre-Installation</b> .....	3	Exterior Maintenance .....	7
Planning the Installation .....	3	Interior Maintenance .....	7
Tools .....	3	<b>Troubleshooting</b> .....	7
Hardware .....	3		
Package Contents .....	4		

## Safety Information

- Before starting installation of this fixture or removal of a previous fixture, disconnect the power by turning off the circuit breaker or by removing the fuse at the fuse box.
- Consult a qualified electrician if you have any electrical questions or need to replace the driver.
- If you have any non-electrical questions about this fixture, please contact our Customer Service Team at 1-800-986-3460 or [www.homedepot.com/homedecorators](http://www.homedepot.com/homedecorators).



**WARNING:** Disconnect the power prior to removing or installing a light fixture.

## Warranty

### WHAT IS COVERED

The manufacturer warrants this lighting fixture to be free from defects in materials and workmanship for a period of five (5) years from date of purchase. This warranty applies only to the original consumer purchaser and only to products used in normal use and service. If this product is found to be defective, the manufacturer's only obligation, and your exclusive remedy, is the repair or replacement of the product at the manufacturer's discretion, provided that the product has not been damaged through misuse, abuse, accident, modifications, alterations, neglect or mishandling.

### WHAT IS NOT COVERED

This warranty shall not apply to any product that is found to have been improperly installed, set-up, or used in any way not in accordance with the instructions supplied with the product. This warranty shall not apply to a failure of the product as a result of an accident, misuse, abuse, negligence, alteration, or faulty installation, or any other failure not relating to faulty material or workmanship. This warranty shall not apply to the finish on any portion of the product, such as surface and/or weathering, as this is considered normal wear and tear.

The manufacturer does not warrant and specially disclaims any warranty, whether expressed or implied, of fitness for a particular purpose, other than the warranty contained herein. The manufacturer specifically disclaims any liability and shall not be liable for any consequential or incidental loss or damage, including but not limited to any labor/expense costs involved in the replacement or repair of said product.

Contact the Customer Service Team at 1-855-HD-HAMPTON or visit [www.HAMPTONBAY.com](http://www.HAMPTONBAY.com).

# Pre-Installation

## PLANNING THE INSTALLATION

Read all instructions before assembly and installation. Before starting installation of the fixture or removal of a previous fixture, disconnect the power by turning off the circuit breaker or by removing the fuse at the fuse box. To avoid damaging this product, assemble it on a soft, non-abrasive surface such as carpet or cardboard.



**NOTE:** Keep your receipt and these instructions for Proof of Purchase.

## TOOLS REQUIRED



Phillips  
Screwdriver



Flathead  
Screwdriver



Wire  
Cutter

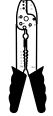

Wire  
Stripper



Ladder



Electrical  
Tape



Safety  
Goggles

## HARDWARE REQUIRED



**NOTE:** Hardware not shown to actual size.



AA



BB



CC



DD

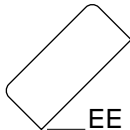

EE

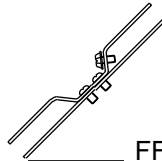

FF



GG

Part	Description	Quantity
AA	Thumb Nut	2
BB	Wire Nut	2
CC	Mounting Screw	2
DD	Fixture Screw	2

Part	Description	Quantity
EE	Socket Ring	1
FF	Mounting Bracket	1
GG	Bulb	1

# Pre-Installation (continued)

## PACKAGE CONTENTS

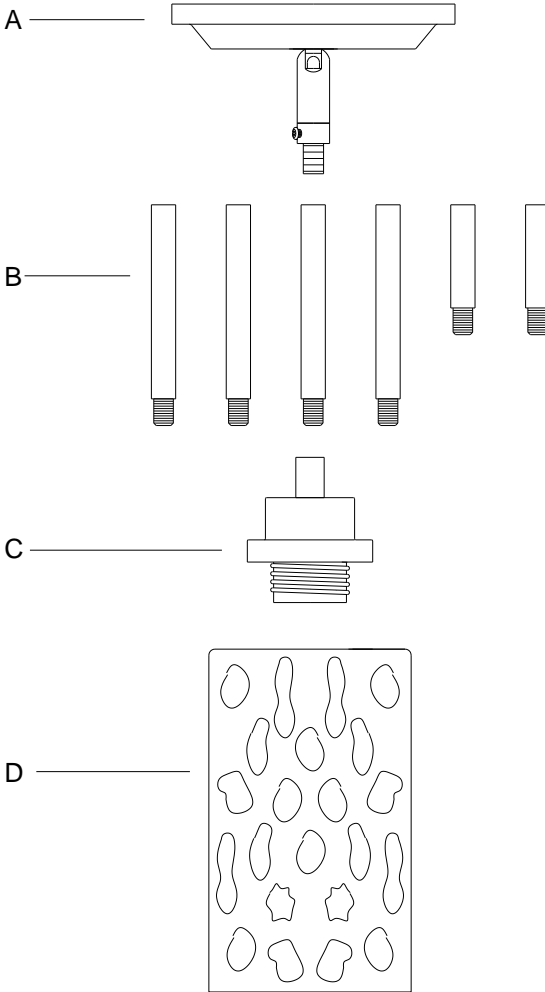

Part	Description	Quantity
A	Canopy	1
B	Tube	6
C	Main Fixture Body	1
D	Glass Shade	1

# Installation

## 1 Attaching the mounting bracket

- Thread the fixture screws (DD) into the provided holes of the mounting bracket (FF).
- Pull the supply wires out from the outlet box and mount the mounting bracket (FF) to the outlet box using the bracket mounting screws (CC).
- Place the canopy (A) over the outlet box and onto the fixture screws (DD).
- Adjust the fixture screws (DD) until they protrude out from the canopy (A) 1/4 in.
- Remove the canopy (A).

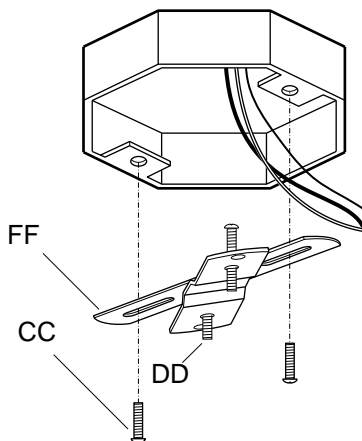

## 2 Adjusting the length

- Use the different lengths of tubes (B) provided to determine which combination of tube (B) lengths is going to give you your desired length. You do not have to use all of the tubes.
- Screw the tubes (B) together.
- Feed the fixture wires from the main fixture body (C) through the tubes (B) and through the canopy (A).
- Screw the components together until they secured and do not come loose.

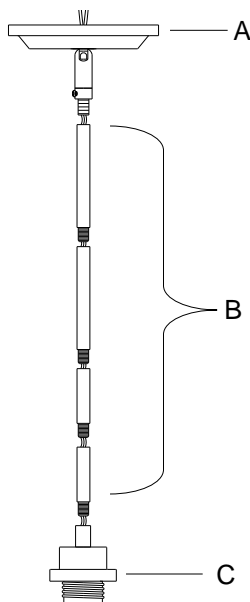

## Installation (continued)

### 3 Connecting the wires



**NOTE:** If you have electrical questions consult your local electrical code for approved grounding methods.

- Connect the black supply wire to the smooth fixture wire using a wire nut (BB).
- Connect the white supply wire to the ribbed fixture wire using a wire nut (BB).
- Connect the supply ground wire to the ground screw located on the mounting bracket (FF).
- Wrap all wire connections with electrical tape for a more secure connection.

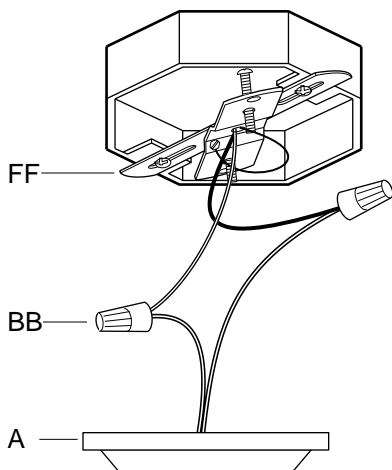

### 4 Assembling the fixture



**NOTE:** Replacement bulbs should not exceed a 60 watt incandescent light bulb or 13 watt SBCFL. For more information on the proper lighting to use, see [www.homedepot.com/lightingfacts](http://www.homedepot.com/lightingfacts).

- Place the canopy (A) over the fixture screws (DD) and secure the canopy (A) with the thumb nuts (AA).
- Place a glass shade (D) over the socket cup of the main fixture body (C) and secure it using a socket ring (EE).
- Install the bulb included into the socket of the main fixture body (C).

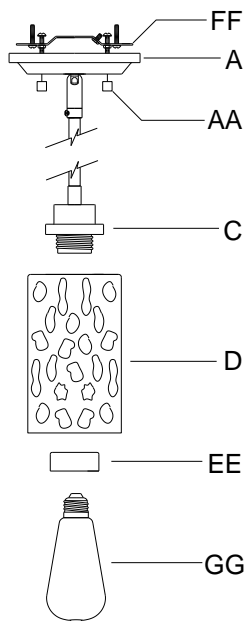

# Operation

- Turn on power at the circuit breaker or fuse box.
- Turn the light switch on to activate the fixture.

# Care and Cleaning

## EXTERIOR MAINTENANCE

- Use a dry or slightly dampened clean cloth and wipe the surface of the fixture.



**NOTE:** Do not use any cleaners with chemicals, solvents, or harsh abrasives. Use only a dry soft cloth to dust or wipe carefully.

## INTERIOR MAINTENANCE

- Disconnect power to the fixture by turning off the circuit breaker or by removing the fuse at the fuse box.
- Use a dry or slightly dampened clean cloth to wipe the interior surface of the fixture.

# Troubleshooting

Problem	Solution
The light will not turn on.	<ul style="list-style-type: none"><li><input type="checkbox"/> Make sure the power supply is on.</li><li><input type="checkbox"/> Test or replace the switch.</li><li><input type="checkbox"/> Check the wiring.</li><li><input type="checkbox"/> Replace the light bulb.</li></ul>
The fuse blows or the circuit breaker trips when the light is turned on.	<ul style="list-style-type: none"><li><input type="checkbox"/> Check the wire connections.</li></ul>

# HOME DECORATORS COLLECTION

Questions, problems, missing parts? Before returning to the store,  
call Home Decorators Collection Customer Service  
8 a.m. – 7 p.m., EST, Monday-Friday  
9 a.m. – 6 p.m., EST, Saturday

**1-800-986-3460**

**[www.homedepot.com/homedecorators](http://www.homedepot.com/homedecorators)**

Retain this manual for future use.



# GUÍA DE USO Y MANTENIMIENTO

## MINI COLGANTE

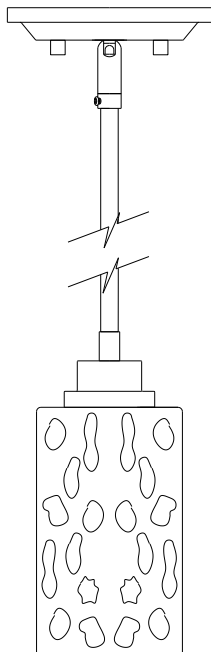

Preguntas, problemas, o piezas faltantes? Antes de regresar a la tienda,  
llama al Servicio al Cliente de Home Decorators Collection  
8 a.m. – 7 p.m., Hora del Este, Lunes – Viernes  
9 a.m. – 6 p.m., Hora del Este, Sábado

**1-800-986-3460**

**[www.homedepot.com/homedecorators](http://www.homedepot.com/homedecorators)**

### GRACIAS

*Le agradecemos la confianza que han depositado en Hampton Bay a través de la compra de esta araña de luces. Nos esforzamos continuamente para crear productos de calidad diseñados para mejorar su casa. Visite nuestra página web para ver nuestra completa línea de productos disponibles para mejorar tu hogar. Gracias por elegir Hampton Bay!*

# Tabla de Contenidos

<b>Tabla de Contenidos</b> .....	10	<b>Instalación</b> .....	13
<b>Información de Seguridad</b> .....	10	<b>Operación</b> .....	15
<b>Garantía</b> .....	10	<b>Cuidado y Limpieza</b> .....	15
<b>Pre-Instalación</b> .....	11	Mantenimiento Exterior .....	15
Planificación de la Instalación .....	11	Mantenimiento Interior .....	15
Herramienta .....	11	<b>Solución de Problemas</b> .....	15
Ferretería .....	11		
Contenido del Paquete .....	12		

## Información de Seguridad

- Antes de iniciar la instalación de este aparato o la eliminación de un accesorio anterior, desconecte la alimentación apagando el disyuntor o quitando el fusible en la caja de fusibles.
- Consulte a un electricista calificado si tiene alguna pregunta eléctrica o la necesidad de reemplazar el controlador.
- Si usted tiene alguna pregunta que no sea eléctrica sobre este accesorio, póngase en contacto con nuestro equipo de Servicio al Cliente al 1-800-986-3460 o [www.homedepot.com/homedecorators](http://www.homedepot.com/homedecorators).



**ADVERTENCIA:** Desconecte la alimentación antes de extraer o instalar una lámpara.

## Garantía

### LO QUÉ ESTÁ CUBIERTO

El fabricante garantiza que este accesorio de iluminación está libre de defectos en materiales y mano de obra por un período de cinco (5) años a partir de la fecha de compra. Esta garantía se aplica sólo al comprador original y únicamente a los productos utilizados en condiciones normales de uso y servicio. Si el producto se encuentra defectuoso, la única obligación del fabricante, y su solución exclusiva, es la reparación o sustitución del producto, a discreción del fabricante, siempre que el producto no ha sido dañado por mal uso, abuso, accidente, modificaciones, alteraciones, negligencia o mal manejo.

### LO QUE NO ESTÁ CUBIERTO

Esta garantía no se aplicará a cualquier producto que haya sido instalado de forma incorrecta o usado de manera que no conforme con las instrucciones suministradas con el producto. Esta garantía no se aplicará a una falla del producto como resultado de un accidente, mal uso, abuso, negligencia, alteración o instalación defectuosa, o cualquier otra falla no relacionada con defectos de material o mano de obra. Esta garantía no se aplicará a el acabado de cualquier parte del producto, tal como la superficie y / o la intemperie, ya que esto se considera como uso normal. El fabricante no garantiza y especialmente niega cualquier garantía, ya sea expresa o implícita, de aptitud para un fin en particular, que no sea la garantía contenida en el presente documento. El fabricante declina específicamente cualquier responsabilidad y no será responsable por cualquier pérdida o daño consecuente o incidental, incluyendo pero no limitado a cualquier coste laboral / gastos involucrados en la sustitución o reparación de dicho producto.

Comuníquese con el Equipo de Servicio al Cliente al 1-855-HD-HAMPTON o visite [www.HAMPTONBAY.com](http://www.HAMPTONBAY.com).

# Pre-Instalación

## PLANIFICACIÓN DE LA INSTALACIÓN

Lea todas las instrucciones antes del montaje e instalación. Antes de comenzar la instalación de la luminaria o el retiro de un artefacto anterior, desconecte la alimentación apagando el disyuntor o quitando el fusible en la caja de fusibles. Para evitar daños a este producto, montarlo en una superficie suave y no abrasiva, como una alfombra o cartón.



**NOTA:** Guarde su recibo y estas instrucciones para comprobante de compra.

## HERRAMIENTA NECESARIAS

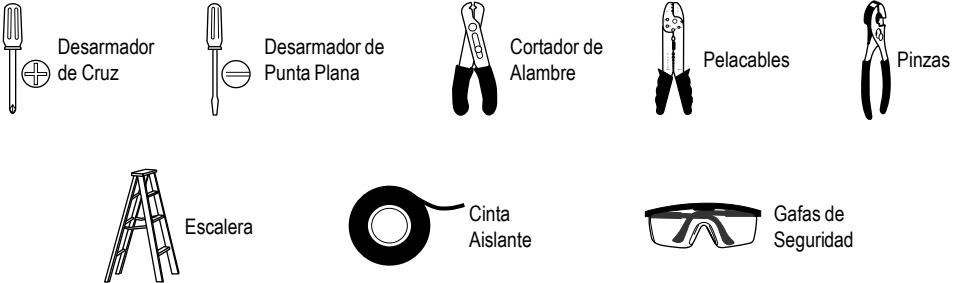

## FERRETERÍA NECESARIA



**NOTA:** La ferretería no se muestra a tamaño actual.

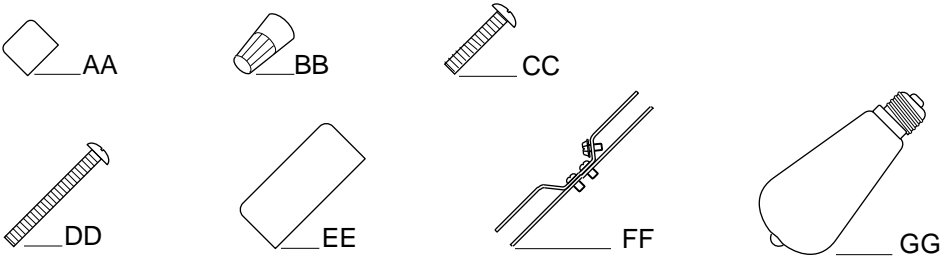

Parte	Descripción	Cantidad
AA	Tuerca de Seguridad	2
BB	Empalme	2
CC	Tornillo de Montaje	2
DD	Tornillo del Luminario	2

Parte	Descripción	Cantidad
EE	Aro del Zócalo	1
FF	Ménsula de Montaje	1
GG	Bombilla	1

# Pre-Instalación (continuado)

## CONTENIDO DEL PAQUETE

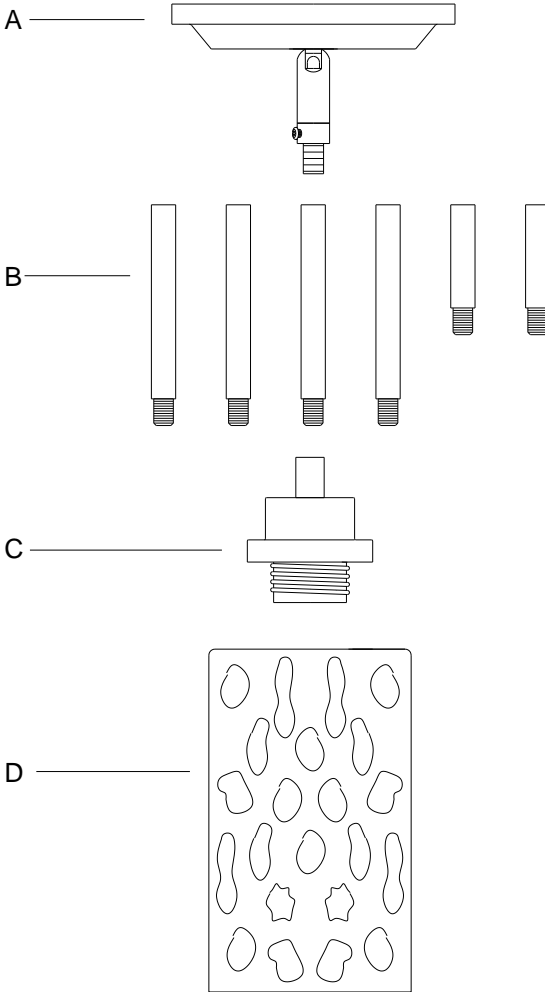

Parte	Descripción	Cantidad
A	Cubierta	1
B	Tubos	6
C	Cuerpo Principal	1
D	Pantalla de Vidrio	1

# Instalación

## 1 Sujetando la ménsula de montaje

- Enrosque los tornillos del luminario (DD) en los agujeros provistos en la ménsula de montaje (FF).
- Saque los cables de alimentación de la caja de distribución y monte la ménsula de montaje (FF) sobre la caja de distribución utilizando los tornillos de montaje (CC).
- Coloque la cubierta (A) sobre la caja de distribución y en los tornillos del luminario (DD).
- Ajuste los tornillos del luminario (DD) hasta que sobresalgan 1/4 pulgadas de la cubierta (A).
- Quite la cubierta (A).

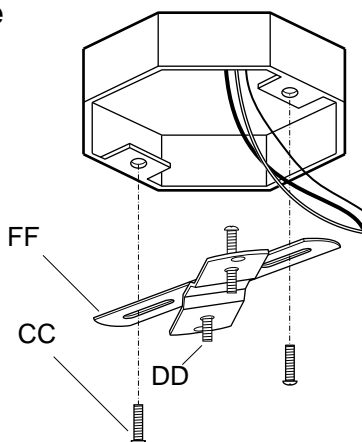

## 2 Ajustando la longitud

- Use los tubos (B) con diferentes longitudes para determinar qué combinación de tubos (B) le va a dar la longitud deseada. No es obligatorio utilizar todos los tubos.
- Enrosque los tubos (B) juntos.
- Pase los cables del luminario del cuerpo del luminario (C) a través de los tubos (B) y la cubierta (A).
- Enrosque las partes hasta que se aseguren y no se aflojen.

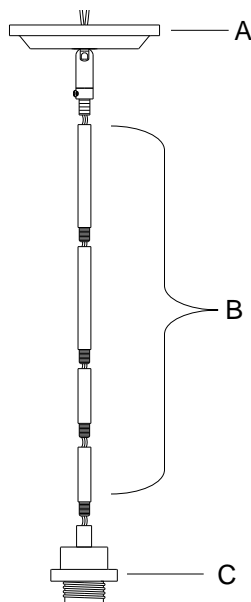

## Instalación (continuado)

### 3 Conectando los cables



**NOTA:** Si tiene dudas con las conexiones eléctricas, consulte el código eléctrico de su localidad para los métodos aprobados para las conexiones a tierra.

- Conecte el cable negro de alimentación con el cable liso usando un empalme (BB).
- Conecte el cable blanco de alimentación con el cable acanalado usando un empalme (BB).
- Conecte el cable de tierra de alimentación al tornillo de tierra ubicado en la ménsula de montaje (FF).
- Envuelva todas las conexiones de los cables con cinta de aislar para una conexión más segura

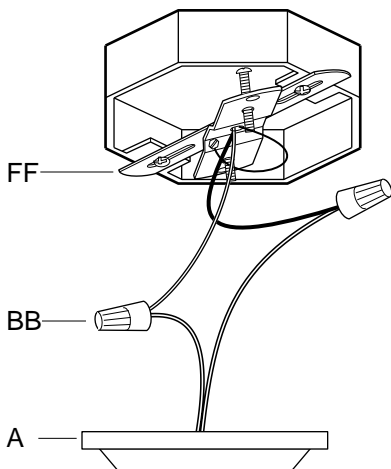

### 4 Ensamblando el Luminario



**NOTA:** Lámparas de reemplazo no deben exceder una bombilla incandescente de 60 vatios o un SBCFL de 13 vatios. Para obtener más información sobre la iluminación adecuada que debe utilizar, consulte [www.homedepot.com/lightingfacts](http://www.homedepot.com/lightingfacts).

- Coloque la cubierta (A) sobre los tornillos del luminario (DD) y asegure la cubierta (A) con las turecas de seguridad (AA).
- Coloque la pantalla de vidrio (D) sobre la taza del zocalo del cuerpo principal (C) y asegure lo utilizando el aro para zócalos (EE).
- Instale la bombilla incluida en el zócalo del cuerpo principal (C).

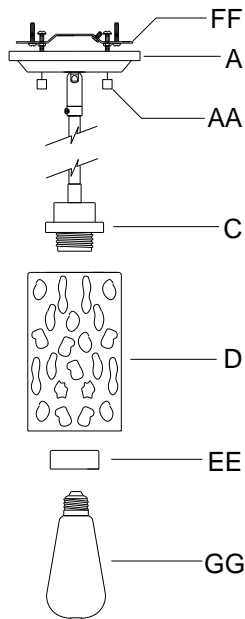

## Operación

- Conecte la alimentación en el disyuntor o caja de fusibles.
- Gire el interruptor de la luz para activar el aparato.

## Cuidado y Limpieza

### MANTENIMIENTO DEL EXTERIOR

- Use un paño limpio y seco o ligeramente humedecido y limpie la superficie de la linterna.



**NOTA:** No use limpiadores con químicos, solventes o abrasivos fuertes. Use sólo un paño seco para sacudir o limpiar con cuidado.

### MANTENIMIENTO DEL INTERIOR

- Apague la potencia a la linterna de manera de desconectando el disyuntor o quitando el fusible en la caja de fusibles.
- Use un paño limpio y seco o ligeramente humedecido y limpie la superficie de la linterna.

## Solución de Problemas

Problema	Solución
La luz no se enciende.	<ul style="list-style-type: none"><li><input type="checkbox"/> Asegúrese de que la energía eléctrica esté encendida.</li><li><input type="checkbox"/> Pruebe o cambie el interruptor.</li><li><input type="checkbox"/> Verifique las conexiones de cables.</li><li><input type="checkbox"/> Cambie el foco.</li></ul>
El fusible se funde o el disyuntor de circuitos se dispara cuando se enciende la luz.	<ul style="list-style-type: none"><li><input type="checkbox"/> Verifique las conexiones de los cables.</li></ul>

# HOME DECORATORS COLLECTION

Preguntas, problemas, o piezas faltantes? Antes de regresar a la tienda,  
llama al Servicio al Cliente de Home Decorators Collection  
8 a.m. – 7 p.m., Hora del Este, Lunes – Viernes  
9 a.m. – 6 p.m., Hora del Este, Sábado

**1-800-986-3460**

**[www.homedepot.com/homedecorators](http://www.homedepot.com/homedecorators)**

Conserve este manual para futuras consultas.



# GUIDE D'UTILISATION ET D'ENTRETIEN

---

## MINI SUSPENSION

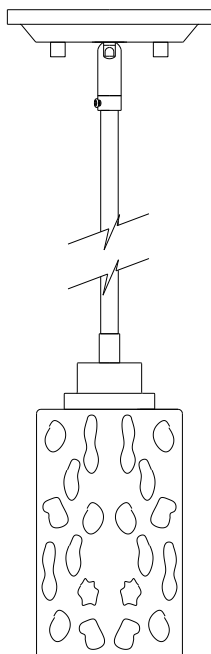

Questions, problèmes, pièces manquantes? Avant de retourner au magasin, appeler Home Decorators Collection Service à la clientèle  
8:00 – 19:00, HNE, Lundi – Vendredi  
9:00 – 18:00, HNE, Samedi

**1-800-986-3460**

**[www.homedepot.com/homedecorators](http://www.homedepot.com/homedecorators)**

---

### **MERCI**

*Nous apprécions la confiance que vous avez placée dans Hampton Bay grâce à l'achat de cette lustre. Nous nous efforçons de créer continuellement la qualité des produits conçus pour améliorer votre maison. Rendez-nous visite en ligne pour voir notre gamme complète de produits disponibles pour votre maison besoin d'amélioration. Merci d'avoir choisi le Hampton Bay!*

# Table des Matières

Table des Matières	18
Consignes de Sécurité	18
Garantie	18
Pré-Installation	19
Planification de l'Installation	19
Outils	19
Matériel	19
Contenu du Paquet	20

Installation	21
Opération	23
Entretien et Nettoyage	23
Entretien Extérieur	23
Entretien Intérieur	23
Dépannage	23

## Consignes de Sécurité

- Avant de commencer l'installation de ce luminaire ou à la dépose d'un précédent luminaire, débrancher l'alimentation en désactivant le disjoncteur ou en retirant le fusible de la platine de fusibles.
- Consulter un électricien qualifié si vous avez des questions électriques ou si vous avez besoin de remplacer le pilote.
- Si vous avez des non-électriques questions au sujet de ce luminaire, veuillez contacter notre équipe de Service Clientèle au 1-800-986-3460 ou [www.homedepot.com/homedecorators](http://www.homedepot.com/homedecorators).



**AVERTISSEMENT** : Déconnecter l'alimentation avant le retrait ou l'installation d'un luminaire d'éclairage.

## Garantie

### CE QUI EST COUVERT

Le fabricant garantit ce luminaire est exempt de défauts de matériaux et de fabrication pour une période de cinq (5) ans à compter de la date d'achat. Cette garantie s'applique uniquement à l'acheteur d'origine et uniquement aux produits utilisés dans une utilisation normale. Si le produit s'avère défectueux, la seule obligation du fabricant, et votre seul recours, consiste à réparer ou à remplacer le produit, à la discrétion du fabricant, pourvu que le produit n'ait pas fait l'objet d'un usage inadéquat ou abusif, d'un accident, de modifications, d'altérations, de négligence ou d'une mauvaise manipulation.

### CE QUI N'EST PAS COUVERT

Cette garantie ne s'applique pas à tout produit qui se trouve à avoir été incorrectement installé, configuré, ou utilisé de quelque façon pas conformément aux instructions fournies avec le produit. Cette garantie ne s'applique pas à une défaillance du produit à la suite d'un accident, un abus, une négligence, une modification, ou une mauvaise installation, ou tout autre manquement, non liée à un défaut de matériau ou de fabrication. Cette garantie ne s'applique pas à la finition d'une partie du produit, comme la surface et / ou l'altération, car cela est considéré usure normale.

Le fabricant ne garantit pas et décline spécifiquement toute garantie, expresse ou implicite, d'adéquation à un usage particulier, autre que la garantie contenue dans ce document. Le fabricant décline expressément toute responsabilité et ne peut être tenu responsable de toute perte ou dommage indirect ou accessoire, y compris mais sans s'y limiter, les coûts du travail / dépenses impliqués dans le remplacement ou la réparation dudit produit.

Contactez l'équipe du Service à la Clientèle au 1-855-HD-HAMPTON ou visite [www.HAMPTONBAY.com](http://www.HAMPTONBAY.com).

# Pré-Installation

## PLANIFICATION DE L'INSTALLATION

Lire toutes les instructions avant assemblage et l'installation. Avant de commencer l'installation du luminaire ou la dépose d'un précédent luminaire, débrancher l'alimentation en désactivant le disjoncteur ou en retirant le fusible de la platine de fusibles. Pour éviter d'endommager le produit, assembler sur un doux et non abrasif surface tels que tapis ou un morceau de carton.



**NOTE:** Conservez votre reçu et ces instructions à la preuve d'achat.

## OUTILS REQUIS



Tournevis  
Cruciforme



Tournevis à  
Tête Plate



Coupe-  
fil



Pince à  
Dénuder



Pincés  
Piantes



Échelle



Ruban  
Électrique



Lunettes de  
Protection

## MATÉRIEL REQUIS



**NOTE:** Matériel non illustré à taille réelle.

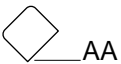

AA



BB



CC

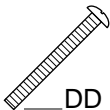

DD



EE

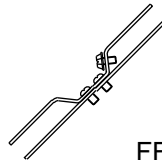

FF



GG

Partie	Description	Quantité
AA	Écrou de Sécurité	2
BB	Capuchon de Connexion	2
CC	Vis de Montage	2
DD	Vis de Luminaire	2

Partie	Description	Quantité
EE	Anneau de Douille	1
FF	Plaque de Fixation	1
GG	Ampoule	1

# Pré-Installation (continue)

## CONTENU DU PAQUET

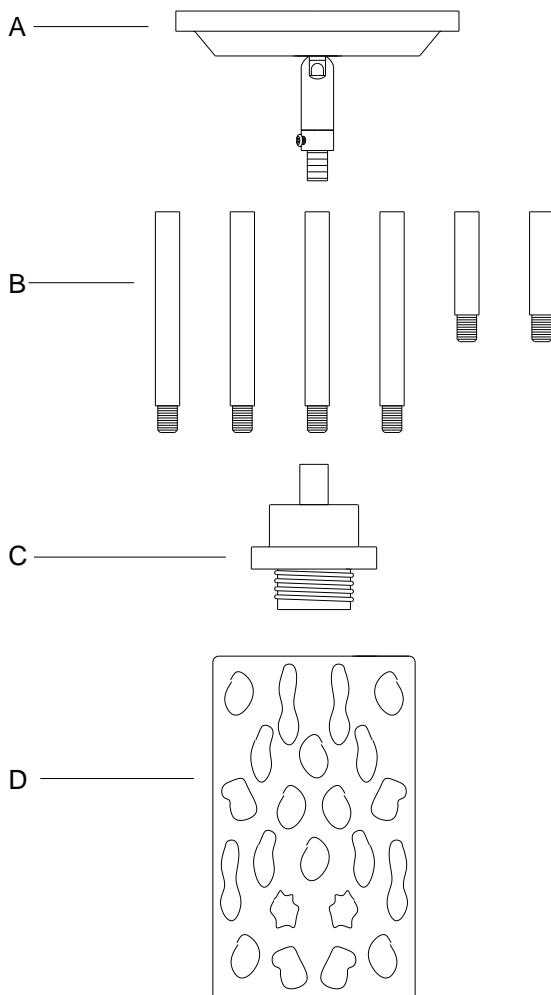

Partie	Description	Quantité
A	Pavillon	1
B	Tube	6
C	Corps du Luminaire	1
D	Abat-jour en Verre	1

# Installation

## 1 Le montage du plaque de fixation

- Vissez les vis du luminaire (DD) dans les trous prévus sur la plaque de fixation (FF).
- Tirez les fils d'alimentation hors de la boîte de sortie et installez la plaque de fixation (FF) sur la boîte de sortie à l'aide des vis de montage (CC).
- Placer el pavillon (A) au-dessus de la boîte de sortie, en veillant à faire passer les vis du luminaire (DD).
- Réglez les vis de luminaire (DD) jusqu'à ce qu'elles dépassent à partir de el pavillon (A) 6,35 mm (1/4 po.).
- Retirez le pavillon (A).

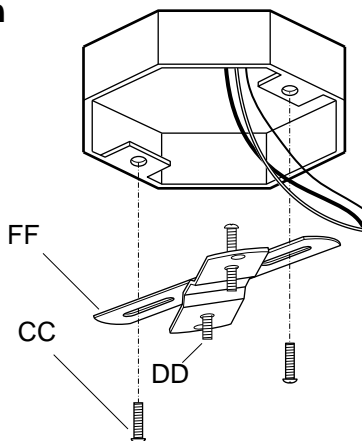

## 2 Réglage de la hauteur

- Utilisez les trois sections de tubes (B) de longueur différente fournies pour déterminer quelle combinaison de tubes (B) vous permettra d'obtenir la longueur désirée. Il est pas obligatoire d'utiliser tous les tubes.
- Vissez les tubes (B) ensemble.
- Faire passer les fils de fixation du corps du luminaire (C) à travers les tubes (B) et la verrière (A).
- Vissez tous les éléments ensemble jusqu'à ce qu'ils soient fixés solidement.

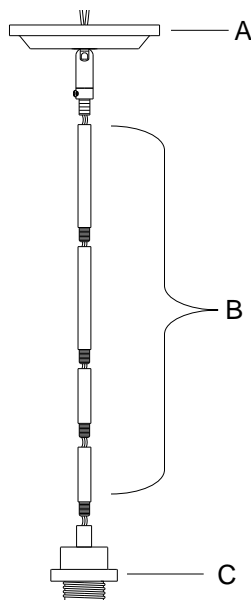

## Installation (continue)

### 3 La connexion des fils



**NOTE:** Si vous avez des questions concernant l'installation électrique, veuillez consulter le code de l'électricité en vigueur dans votre province pour connaître les méthodes de mise à la terre approuvées.

- Reliez le fil d'alimentation noir au fil noir du luminaire à l'aide d'un capuchon de connexion (BB).
- Reliez le fil d'alimentation blanc au fil blanc du luminaire à l'aide d'un capuchon de connexion (BB).
- Connecter le fil d'alimentation a terre à la vis de terre située sur la plaque de fixation (FF).
- Enroulez toutes les connexions avec du ruban isolant pour plus de sécurité.

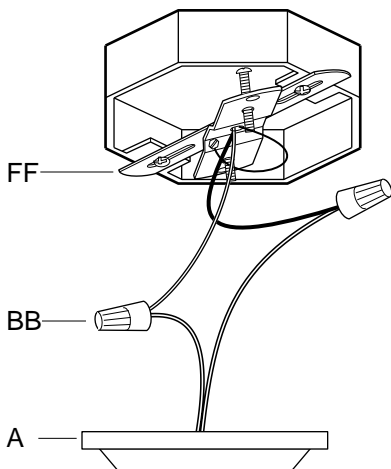

### 4 Assemblage de luminaire



**NOTE:** Ampoules de rechange ne doivent pas dépasser une ampoule à incandescence de 60 watts ou une lampe fluocompacte à ballast intégré de 13 watts. Pour plus d'informations sur l'éclairage adéquat à utiliser, voir [www.homedepot.com/lightingfacts](http://www.homedepot.com/lightingfacts).

- Placer le pavillon (A) sur la vis de luminaire (DD) et sécuriser le pavillon (A) avec les écrous de sécurité (AA).
- Placez une abat-jour en verre (D) sur la corps du luminaire (C) et fixez-le à l'aide d'un anneau de douille (EE).
- Installer l'ampoule inclus dans un douille de le corps du luminaire (C).

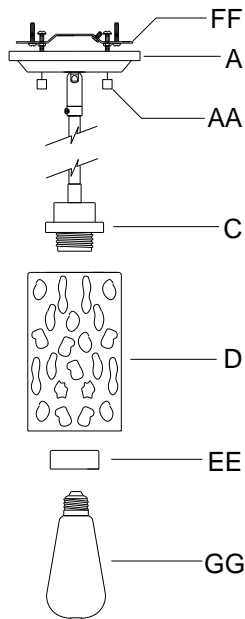

## Opération

- Mettez sous tension au niveau du disjoncteur ou des fusibles.
- Allumez l'interrupteur pour activer l'appareil.

## Entretien et Nettoyage

### ENTRETIEN EXTÉRIEUR

- Utilisez un linge sec ou légèrement humide et essuyez le luminaire.



**NOTE:** N'utilisez aucun produit de nettoyage contenant des agents chimiques, des solvants ou des abrasifs durs. Utilisez uniquement un linge doux et sec pour enlever la poussière en essuyant délicatement

### ENTRETIEN INTÉRIEUR

- Coupez tout le courant au niveau du disjoncteur ou retirez le fusible de la boîte de fusible.
- Utilisez un linge sec ou légèrement humide et essuyez le luminaire.

## Dépannage

Problème	Solution
La lumière ne s'allume pas.	<ul style="list-style-type: none"><li><input type="checkbox"/> Ouvrez l'interrupteur ou le disjoncteur.</li><li><input type="checkbox"/> Vérifiez ou remplacez l'interrupteur.</li><li><input type="checkbox"/> Vérifiez les connexions électriques.</li><li><input type="checkbox"/> Remplacez l'ampoule.</li></ul>
Le fusible brûle ou le disjoncteur saute lorsqu'on allume le luminaire.	<ul style="list-style-type: none"><li><input type="checkbox"/> Vérifiez les connexions électriques.</li></ul>

# HOME DECORATORS COLLECTION

Questions, problèmes, pièces manquantes? Avant de retourner au magasin,  
appeler Home Decorators Collection Service à la clientèle  
8:00 – 19:00, HNE, Lundi – Vendredi  
9:00 – 18:00, HNE, Samedi

**1-800-986-3460**

**[www.homedepot.com/homedecorators](http://www.homedepot.com/homedecorators)**

Conserver ce manuel pour un utilisation ultérieure.