

58045, 58064, & 58065 Models / Modelos / Modèles

58045

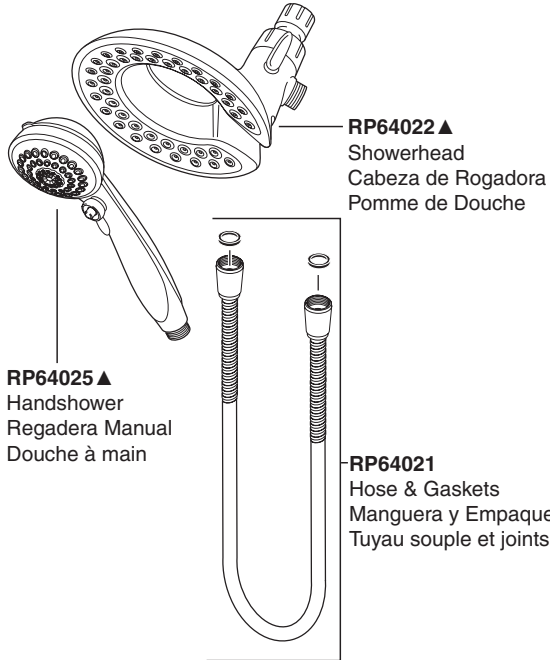

58064

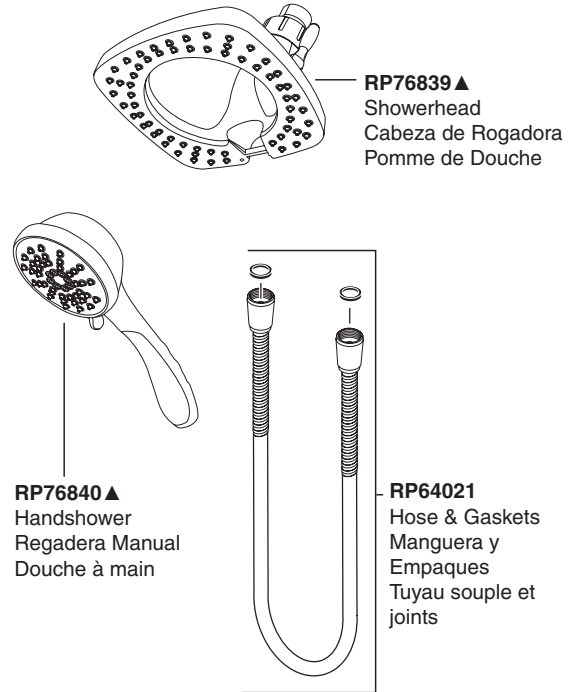

58065

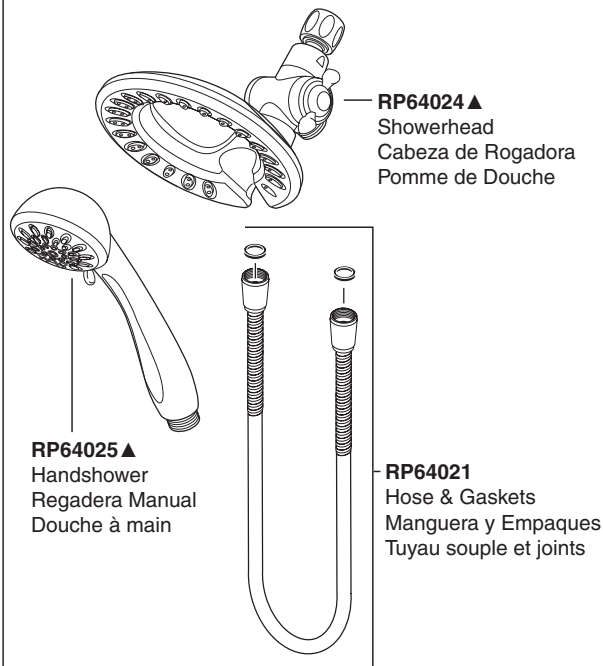

T17030, T17130, T17230, T17230-H2O, T17430 & T17430-H2O Models / Modelos / Modèles

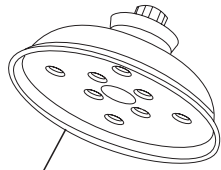

RP70173 ▲
Showerhead
Cabeza de Rogadora
Pomme de Douche

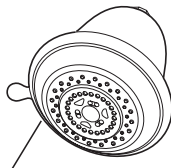

RP43381 ▲
Showerhead
Cabeza de Rogadora
Pomme de Douche

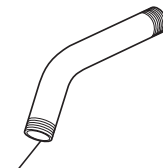

RP6023 ▲
Shower Arm
Brazo de la Rogadora
Tuyau de Pomme de Douche



RP6025 ▲
Shower Flange
Pestaña de
la Rogadora
Collerette

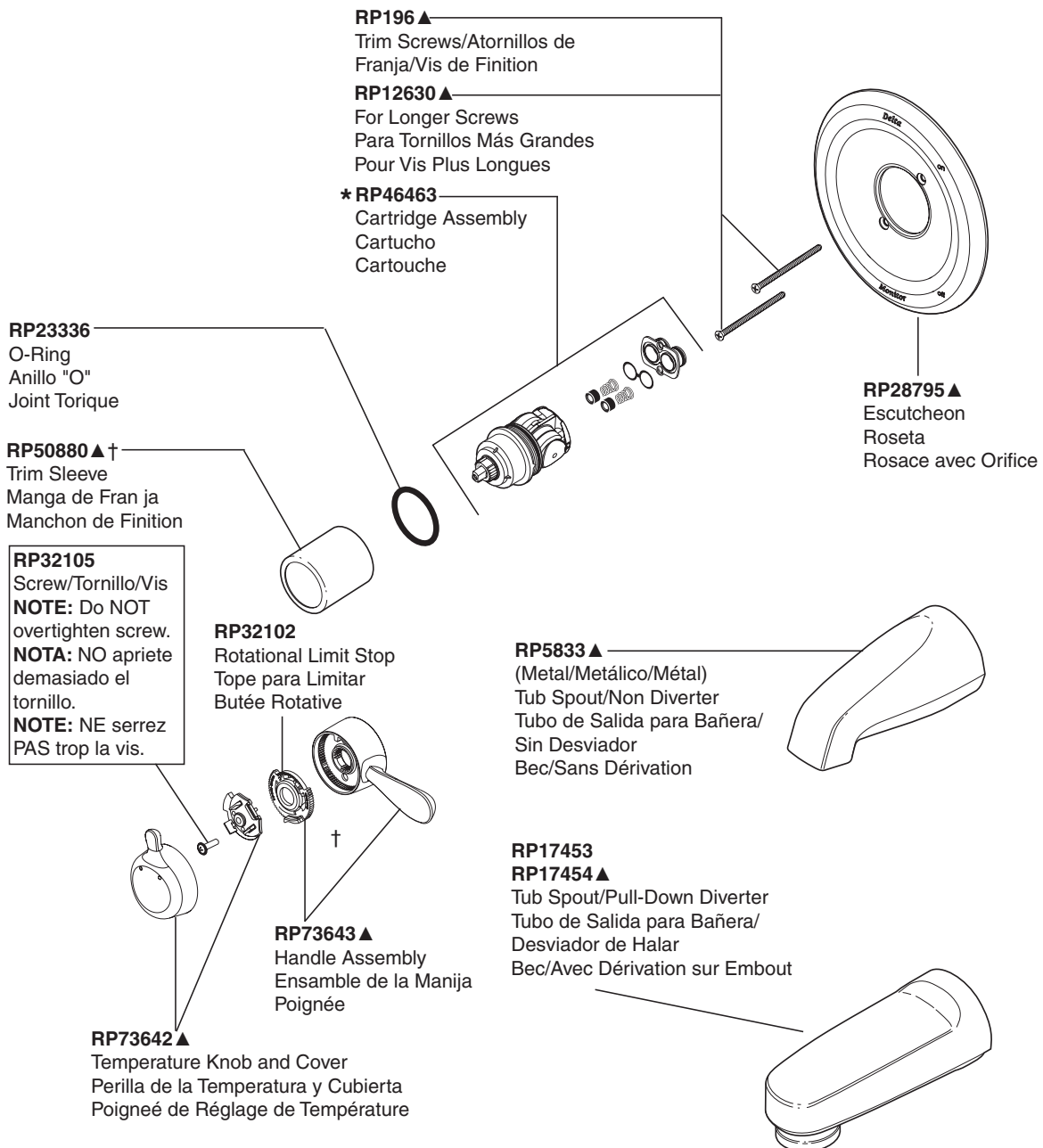

† Designates the accent color on split finish models. / Designa el color para acentuar los modelos con acabados divididos. / Désigne la couleur contrastante sur les modèles à deux finis

* Refer to page 8 for more information. / Consulte con la página 8 para más información. / Pour obtenir de plus amples renseignements, reportez-vous à la page 8.

▲ Specify Finish / Especificque el Acabado / Précisez le Fini

T17038, T17238, T17238-H2O, T17438 & T17438-H2O Models / Modelos / Modèles

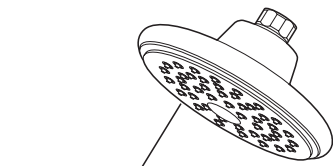

RP51305 ▲
Showerhead
Cabeza de Rogadora
Pomme de Douche

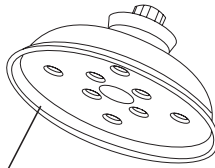

RP70173 ▲
Showerhead
Cabeza de Rogadora
Pomme de Douche

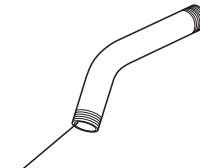

RP6023 ▲
Shower Arm
Brazo de la Rogadora
Tuyau de Pomme de Douche



RP6025 ▲
Shower Flange
Pestaña de la Rogadora
Collerette

RP196 ▲
Trim Screws/Atornillos de Franja/Vis de Finition

RP12630 ▲
For Longer Screws
Para Tornillos Más Grandes
Pour Vis Plus Longues

*** RP46463**
Cartridge Assembly
Cartucho
Cartouche

RP23336
O-Ring
Anillo "O"
Joint Torique

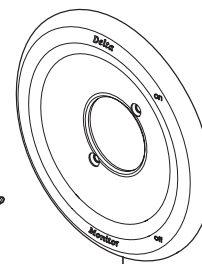

RP28795 ▲
Escutcheon
Roseta
Rosace avec Orifice

RP50880 ▲
Trim Sleeve
Manga de Franja
Manchon de Finition

RP32105
Screw/Tornillo/Vis
NOTE: Do NOT overtighten screw.
NOTA: NO apriete demasiado el tornillo.
NOTE: NE serrez PAS trop la vis.

RP51306 ▲
Handle Assembly
Ensamble de la Manija
Poignée

RP51303 ▲
Tub Spout/Pull-Up Diverter
Tubo de Salida para Bañera/
Botón Desviador de Alzar
Bec/avec dérivation à tirette

RP32102
Rotational Limit Stop
Tope para Limitar
Butée Rotative

RP51307 ▲
Temperature Knob and Cover
Perilla de la Temperatura y Cubierta
Poignée de Réglage de Température

* Refer to page 8 for more information. / Consultez con la página 8 para más información. /
Pour obtenir de plus amples renseignements, reportez-vous à la page 8.
▲ Specify Finish / Especifique el Acabado / Précisez le Fini

T17051, T17251, T17251-H2O, T17451 & T17451-H2O Models / Modelos / Modèles

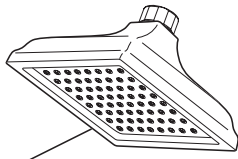

RP62283 ▲
Showerhead
Cabeza de Rogadora
Pomme de Douche

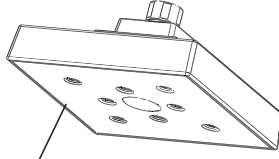

RP70171 ▲
Showerhead
Cabeza de Rogadora
Pomme de Douche

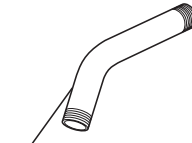

RP6023 ▲
Shower Arm
Brazo de la Rogadora
Tuyau de Pomme de Douche



RP52144 ▲
Shower Flange
Pestaña de la Rogadora
Collerette

RP196 ▲
Trim Screws/Atornillos de
Franja/Vis de Finition

RP12630 ▲
For Longer Screws
Para Tornillos Más Grandes
Pour Vis Plus Longues

*** RP46463**
Cartridge Assembly
Cartucho
Cartouche

RP37731 ▲
Trim Sleeve
Manga de Franja
Manchon de Finition

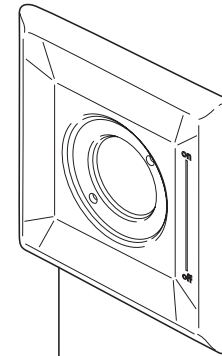

RP52588 ▲
Escutcheon
Roseta
Rosace avec Orifice

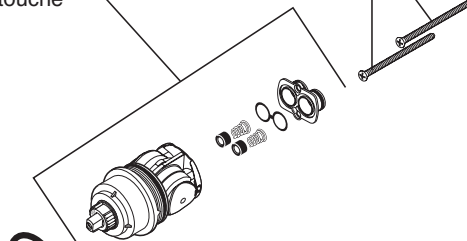

RP23336
O-Ring
Anillo "O"
Joint Torique

RP32105
Screw/Tornillo/Vis
NOTE: Do NOT
overtighten screw.
NOTA: NO apriete
demasiado el
tornillo.
NOTE: NE serrez
PAS trop la vis.

RP32102
Rotational Limit Stop
Tope para Limitar
Butée Rotative

RP28598
Decal (Red/Blue)
Etiqueta (Rojo/Azul)
Etiquette (Rouge/Bleu)

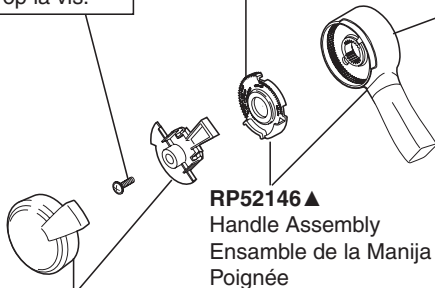

RP52146 ▲
Handle Assembly
Ensamble de la Manija
Poignée

RP52147 ▲
Temperature Knob and Cover
Perilla de la Temperatura y Cubierta
Poignée de Réglage de Température

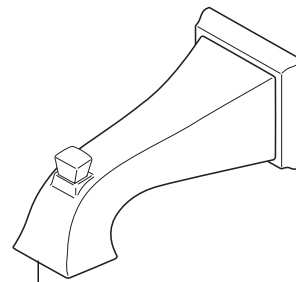

RP52148 ▲
Tub Spout/Pull-up Diverter
Tubo de Salida para Bañera/
Desviador de Halar
Bec/Avec Dérivation sur Embout

* Refer to page 8 for more information. / Consultez con la página 8 para más información. /
Pour obtenir de plus amples renseignements, reportez-vous à la page 8.
▲ Specify Finish / Especifique el Acabado / Précisez le Fini

T17053, T17253, T17253-H2O, T17453 & T17453-H2O Models / Modelos / Modèles

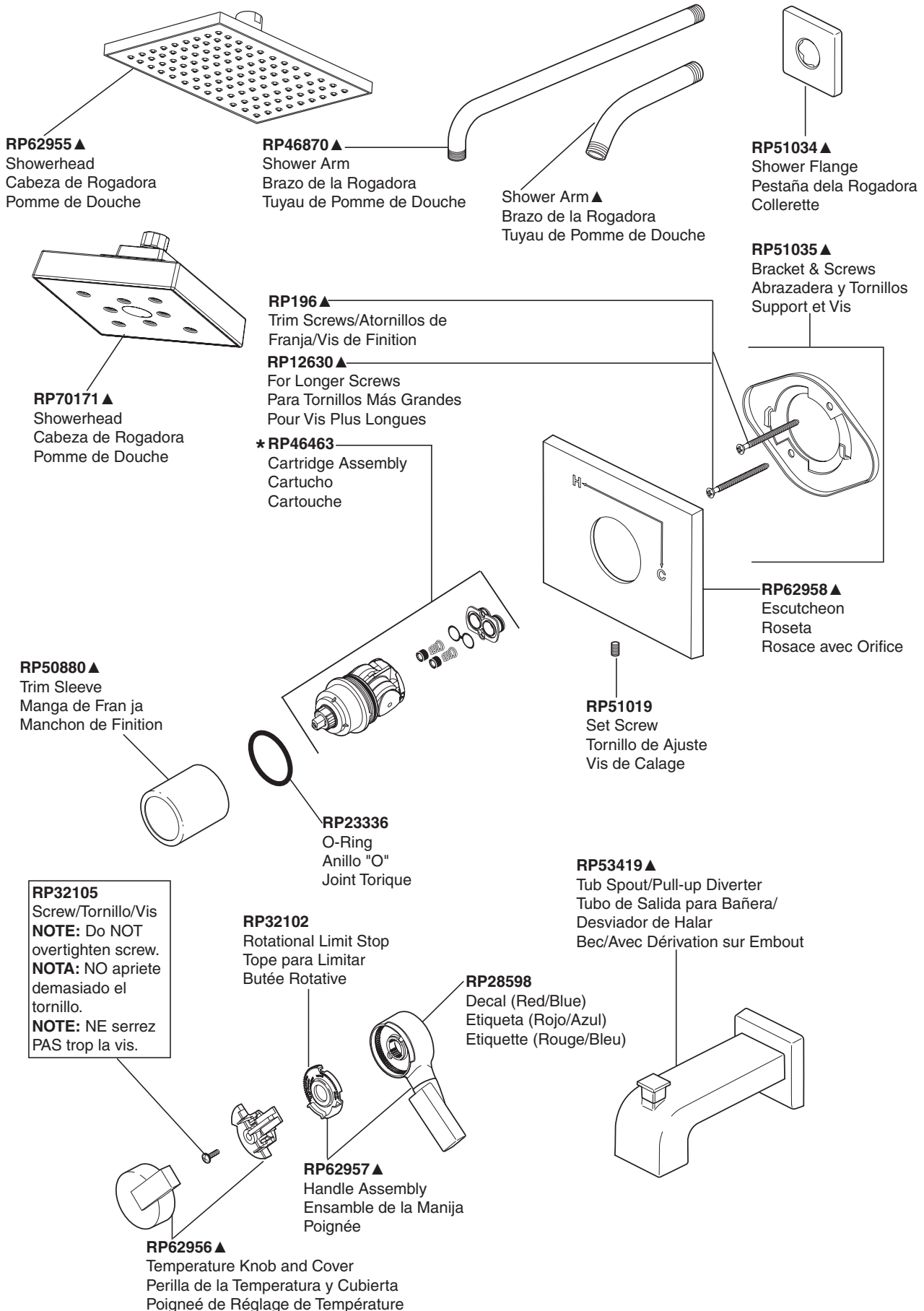

* Refer to page 8 for more information. / Consultez con la página 8 para más información. /
Pour obtenir de plus amples renseignements, reportez-vous à la page 8.

▲ Specify Finish / Especificque el Acabado / Précisez le Fini

T17061, T17261 & T17461 Models / Modelos / Modèles

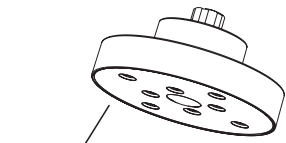

RP70175▲
Showerhead
Cabeza de Rogadora
Pomme de Douche

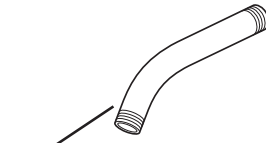

RP6023▲
Shower Arm
Brazo de la Rogadora
Tuyau de Pomme de Douche



RP6025▲
Shower Flange
Pestaña de la Rogadora
Collerette

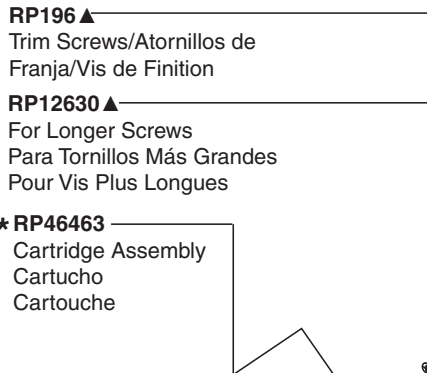

RP196▲
Trim Screws/Atornillos de Franja/Vis de Finition

RP12630▲
For Longer Screws
Para Tornillos Más Grandes
Pour Vis Plus Longues

*** RP46463**
Cartridge Assembly
Cartucho
Cartouche

RP50880▲
Trim Sleeve
Manga de Franja
Manchon de Finition

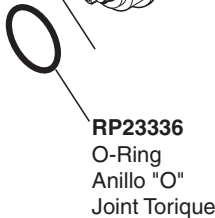
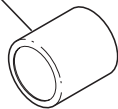

RP23336
O-Ring
Anillo "O"
Joint Torique

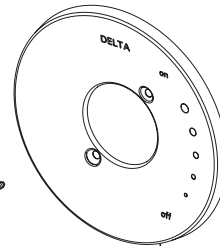

RP73374▲
Escutcheon
Roseta
Rosace avec Orifice

RP32105
Screw/Tornillo/Vis
NOTE: Do NOT overtighten screw.
NOTA: NO apriete demasiado el tornillo.
NOTE: NE serrez PAS trop la vis.

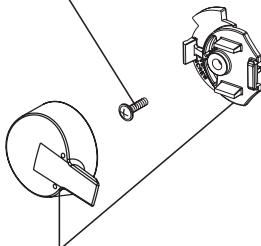

RP73380▲
Temperature Knob and Cover
Perilla de la Temperatura y Cubierta
Poignéé de Réglage de Température

RP32102
Rotational Limit Stop
Tope para Limitar
Butée Rotative

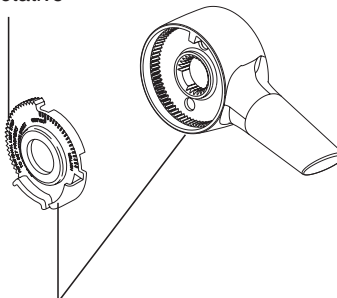

RP73379▲
Handle Assembly
Ensamble de la Manija
Poignée

RP73372▲
Tub Spout/Pull-Up Diverter
Tubo de Salida para Bañera/
Botón Desviador de Alzar
Bec/avec dérivation à tirette

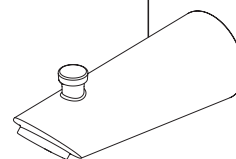

* Refer to page 8 for more information. / Consultez con la página 8 para más información. / Pour obtenir de plus amples renseignements, reportez-vous à la page 8.
▲ Specify Finish / Especifique el Acabado / Précisez le Fini

T17064, T17264, T17264-I, T17464 & T17464-I Models / Modelos / Modèles

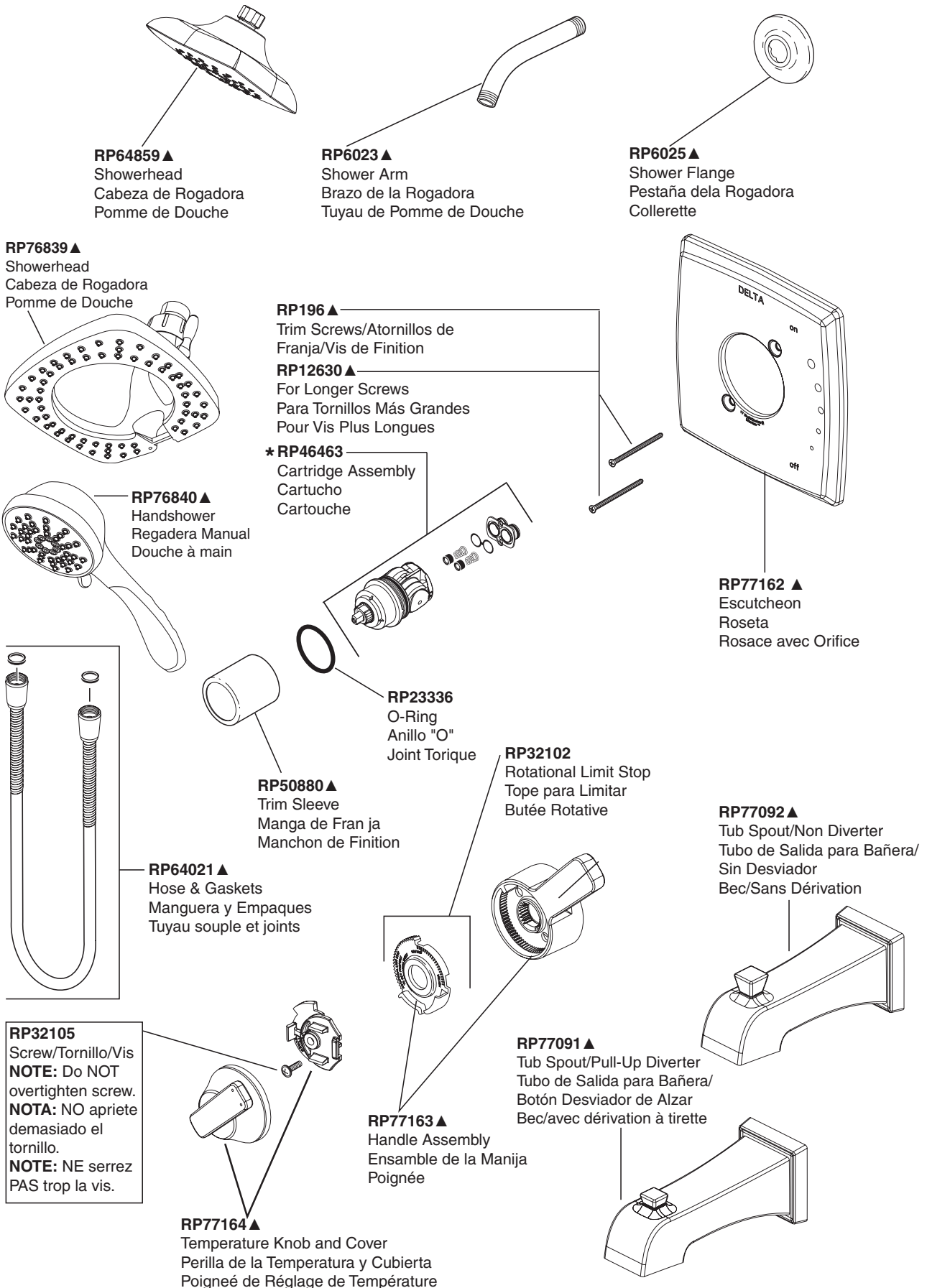

* Refer to page 8 for more information. / Consultez con la página 8 para más información. /
Pour obtenir de plus amples renseignements, reportez-vous à la page 8.
▲ Specify Finish / Especifique el Acabado / Précisez le Fini

T17067, T17267, T17467 Models / Modelos / Modèles

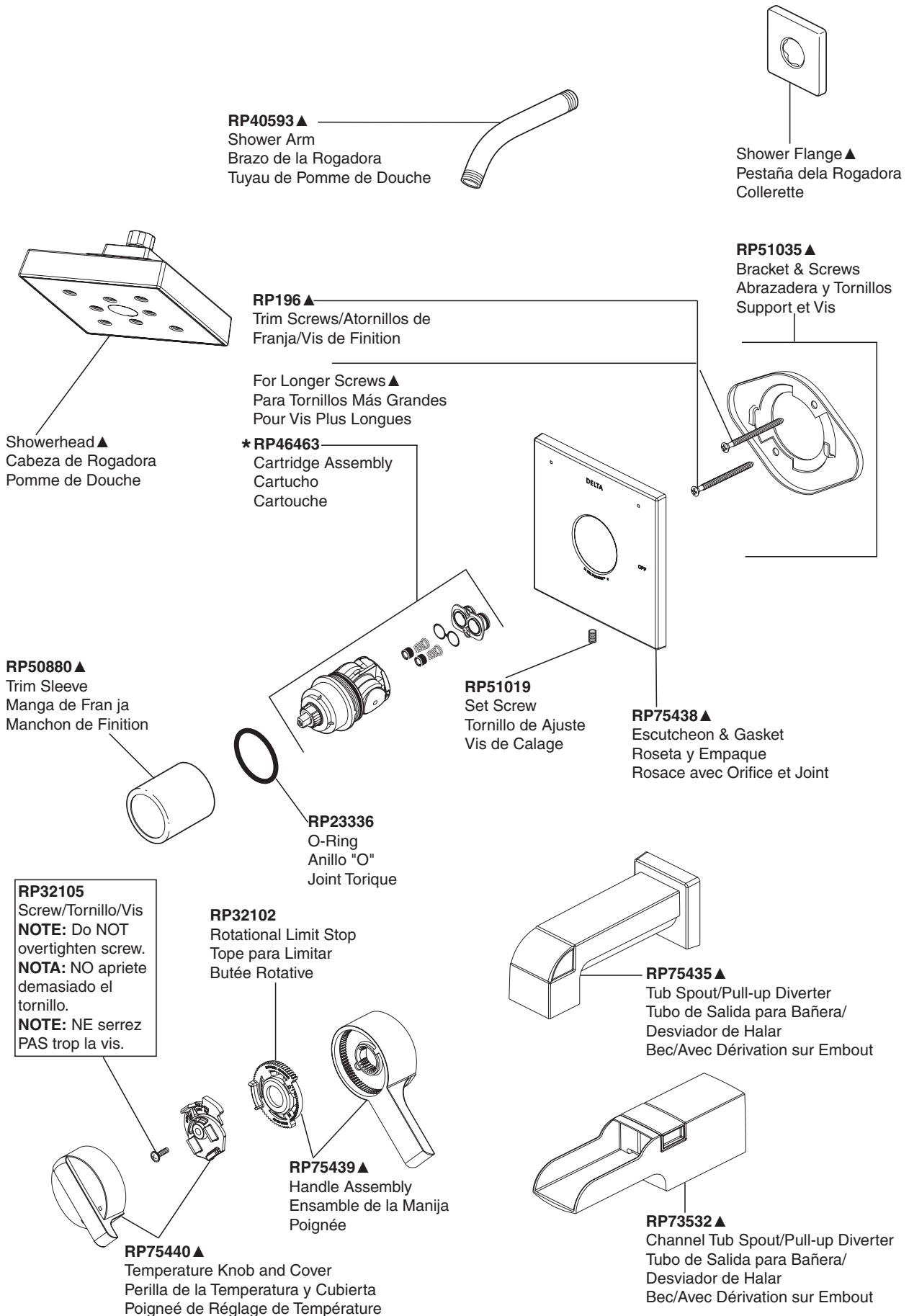

★ Refer to page 8 for more information. / Consultez con la página 8 para más información. /
Pour obtenir de plus amples renseignements, reportez-vous à la page 8.
▲ Specify Finish / Especifique el Acabado / Précisez le Fini

T17078, T17278, T17278-H2O, T17478 & T17478-H2O Models / Modelos / Modèles

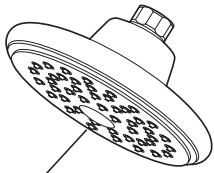

RP51305 ▲
Showerhead
Cabeza de Rogadora
Pomme de Douche

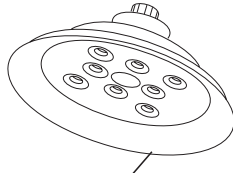

RP70172 ▲
Showerhead
Cabeza de Rogadora
Pomme de Douche

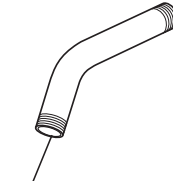

RP6023 ▲
Shower Arm
Brazo de la Rogadora
Tuyau de Pomme de Douche



RP6025 ▲
Shower Flange
Pestaña de la Rogadora
Collerette

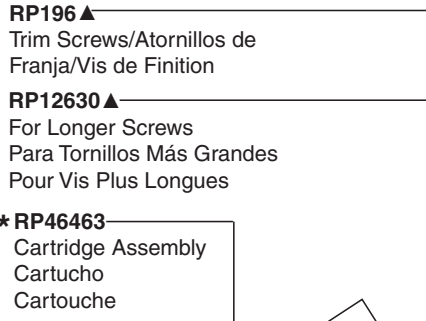

RP196 ▲
Trim Screws/Atornillos de
Franja/Vis de Finition

RP12630 ▲
For Longer Screws
Para Tornillos Más Grandes
Pour Vis Plus Longues

*** RP46463**
Cartridge Assembly
Cartucho
Cartouche

RP50880 ▲
Trim Sleeve
Manga de Franja
Manchon de Finition

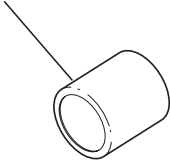

RP23336
O-Ring
Anillo "O"
Joint Torique

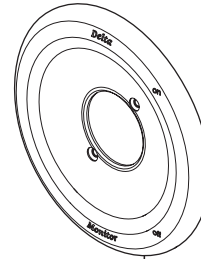

RP28795 ▲
Escutcheon
Roseta
Rosace avec Orifice

RP32105
Screw/Tornillo/Vis
NOTE: Do NOT
overtighten screw.
NOTA: NO apriete
demasiado el
tornillo.
NOTE: NE serrez
PAS trop la vis.

RP32102
Rotational Limit Stop
Tope para Limitar
Butée Rotative

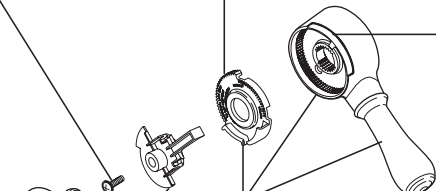

RP28598
Decal (Red/Blue)
Etiqueta (Rojo/Azul)
Etiquette (Rouge/Bleu)

RP51425 ▲
Handle Assembly
Ensamble de la Manija
Poignée

RP51424 ▲
Temperature Knob and Cover
Perilla de la Temperatura y Cubierta
Poignée de Réglage de Température

RP42915 ▲
Tub Spout/Pull-Up Diverter
Tubo de Salida para Bañera/
Botón Desviador de Alzar
Bec/avec dérivation à tirette

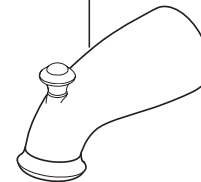

* Refer to page 8 for more information. / Consultez con la página 8 para más información. /
Pour obtenir de plus amples renseignements, reportez-vous à la page 8.
▲ Specify Finish / Especifique el Acabado / Précisez le Fini

T17082, T17085, T17282, T17285, T17285-H2O, T17482, T17485 & T17485-H2O Models / Modelos / Modèles

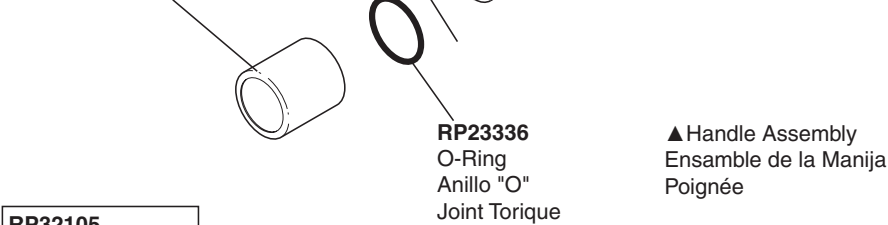
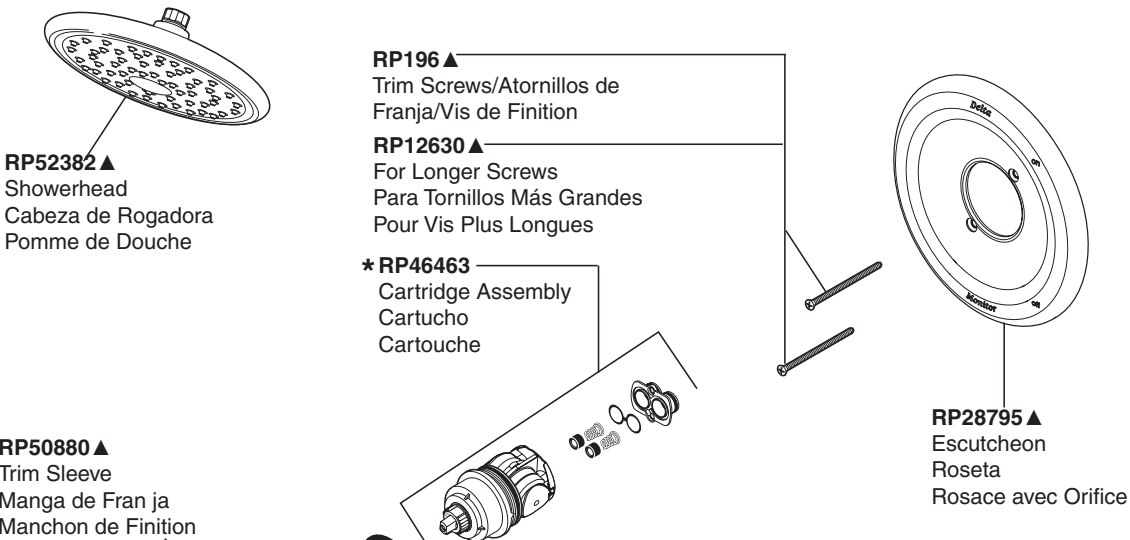
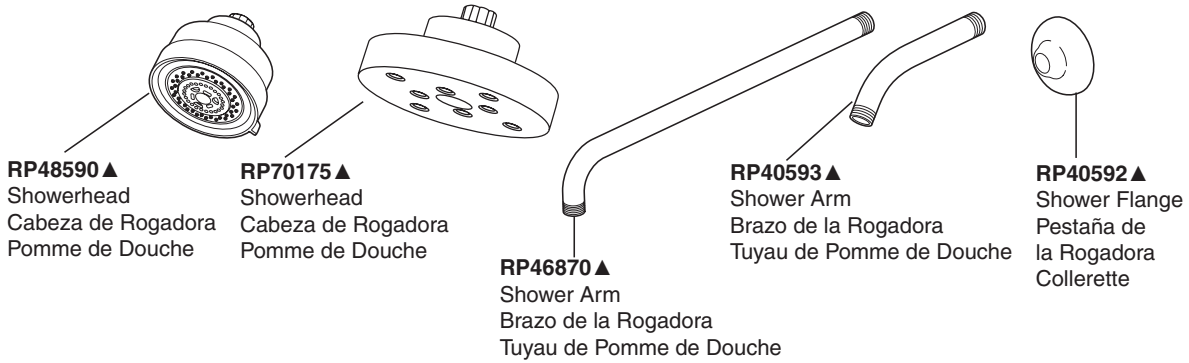

RP32105
Screw/Tornillo/Vis
NOTE: Do NOT overtighten screw.
NOTA: NO apriete demasiado el tornillo.
NOTE: NE serrez PAS trop la vis.

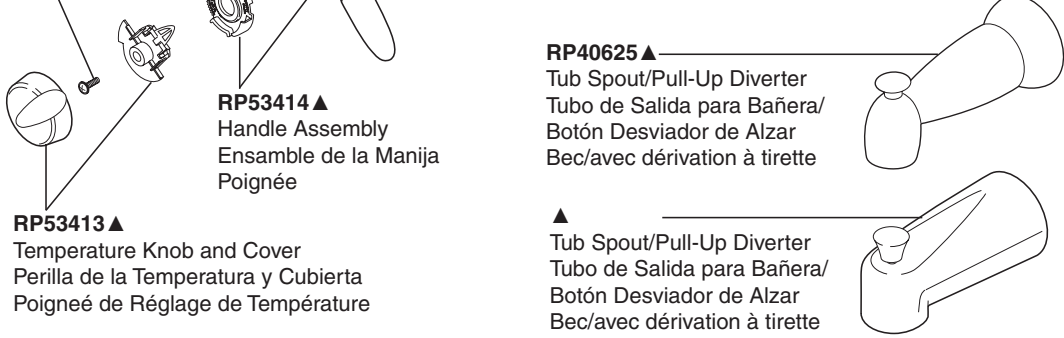
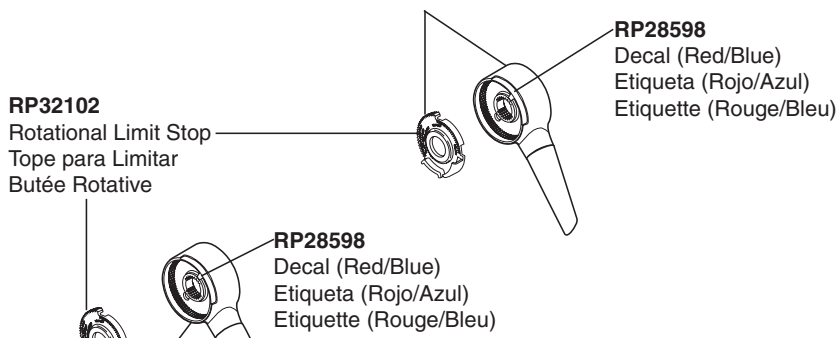

* Refer to page 8 for more information. / Consultez con la página 8 para más información. / Pour obtenir de plus amples renseignements, reportez-vous à la page 8.
▲ Specify Finish / Especificque el Acabado / Précisez le Fini

T17086, T17286, T17286-H2O, T17486 & T17486-H2O Models / Modelos / Modèles

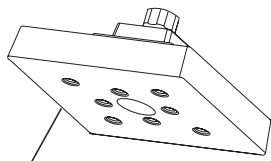

RP70171 ▲
Showerhead
Cabeza de Rogadora
Pomme de Douche

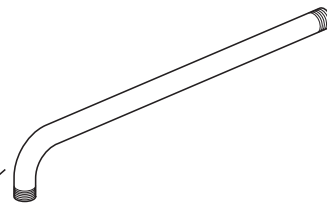

RP46870 ▲
Shower Arm
Brazo de la Rogadora
Tuyau de Pomme de Douche

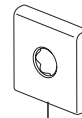

RP46872 ▲
Shower Flange
Pestaña dela Rogadora
Collerette

RP196 ▲
Trim Screws/Atornillos de
Franja/Vis de Finition

RP12630 ▲
For Longer Screws
Para Tornillos Más Grandes
Pour Vis Plus Longues

*** RP46463**
Cartridge Assembly
Cartucho
Cartouche

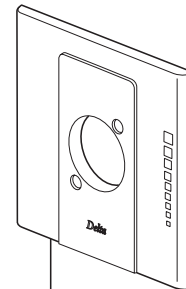

RP53420 ▲
Escutcheon
Roseta
Rosace avec Orifice

RP50880 ▲
Trim Sleeve
Manga de Franja
Manchon de Finition

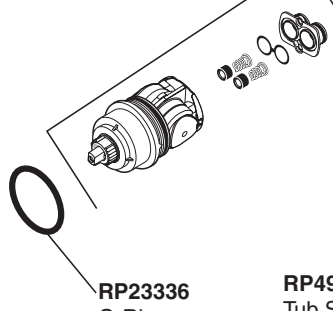

RP23336
O-Ring
Anillo "O"
Joint Torique

RP49758 ▲
Tub Spout/Pull-down Diverter
Tubo de Salida para Bañera/Desviador de Halar
Bec/avec dérivation sur embout

RP32105
Screw/Tornillo/Vis
NOTE: Do NOT
overtighten screw.
NOTA: NO apriete
demasiado el
tornillo.
NOTE: NE serrez
PAS trop la vis.

RP32102
Rotational Limit Stop
Tope para Limitar
Butée Rotative

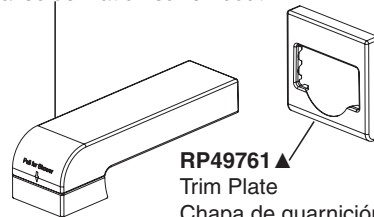

RP49761 ▲
Trim Plate
Chapa de guarnición
Plaque de finition

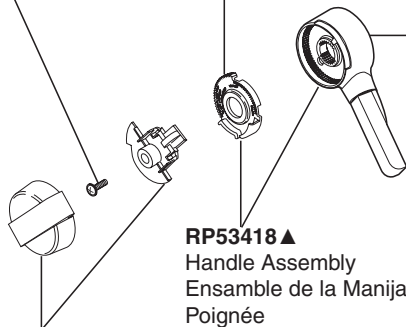

RP53418 ▲
Handle Assembly
Ensamble de la Manija
Poignée

RP28598 ▲
Decal (Red/Blue)
Etiqueta (Rojo/Azul)
Etiquette (Rouge/Bleu)

RP53417 ▲
Temperature Knob and Cover
Perilla de la Temperatura y Cubierta
Poignée de Réglage de Température

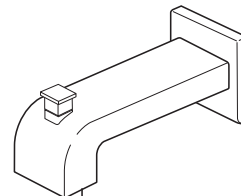

RP53419 ▲
Tub Spout/Pull-Up Diverter
Tubo de Salida para Bañera/
Botón Desviador de Alzar
Bec/avec dérivation à tirette

* Refer to page 8 for more information. / Consulte con la página 8 para más información. /
Pour obtenir de plus amples renseignements, reportez-vous à la page 8.
▲ Specify Finish / Especifique el Acabado / Précisez le Fini

T17092, T17292 & T17492 Models / Modelos / Modèles



RP61265 ▲
Showerhead
Cabeza de Rogadora
Pomme de Douche



RP6023 ▲
Shower Arm
Brazo de la Rogadora
Tuyau de Pomme de Douche



RP61266 ▲
Shower Flange
Pestaña de la Rogadora
Collerette

RP196 ▲
Trim Screws/Atornillos de Franja/Vis de Finition

RP12630 ▲
For Longer Screws
Para Tornillos Más Grandes
Pour Vis Plus Longues

*** RP46463**
Cartridge Assembly
Cartucho
Cartouche

RP50880 ▲
Trim Sleeve
Manga de Franja
Manchon de Finition

RP23336
O-Ring
Anillo "O"
Joint Torique

RP61270 ▲
Escutcheon
Roseta
Rosace avec Orifice

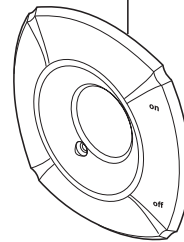

RP54863 ▲
(Metal/Metálico/Métal)
Tub Spout/Non Diverter
Tubo de Salida para Bañera/
Sin Desviador
Bec/Sans Dérivation

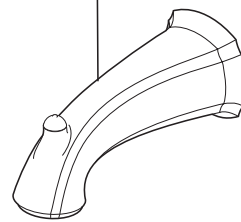

RP32105
Screw/Tornillo/Vis
NOTE: Do NOT overtighten screw.
NOTA: NO apriete demasiado el tornillo.
NOTE: NE serrez PAS trop la vis.

RP32102
Rotational Limit Stop
Tope para Limitar
Butée Rotative

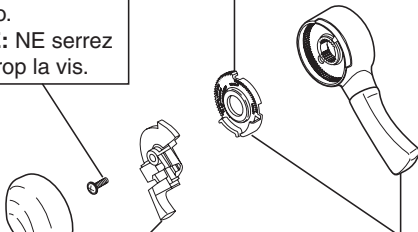

RP61271 ▲
Handle Assembly
Ensamble de la Manija
Poignée

RP61272 ▲
Temperature Knob and Cover
Perilla de la Temperatura y Cubierta
Poignée de Réglage de Température

RP61269 ▲
Tub Spout/Pull-Up Diverter
Tubo de Salida para Bañera/
Botón Desviador de Alzar
Bec/avec dérivation à tirette

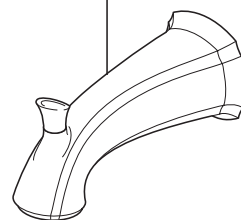

* Refer to page 8 for more information. / Consultez con la página 8 para más información. / Pour obtenir de plus amples renseignements, reportez-vous à la page 8.
▲ Specify Finish / Especificque el Acabado / Précisez le Fini

T17094, T17194, T17294, T17294-H2O, T17494 & T17494 -H2O Models / Modelos / Modèles

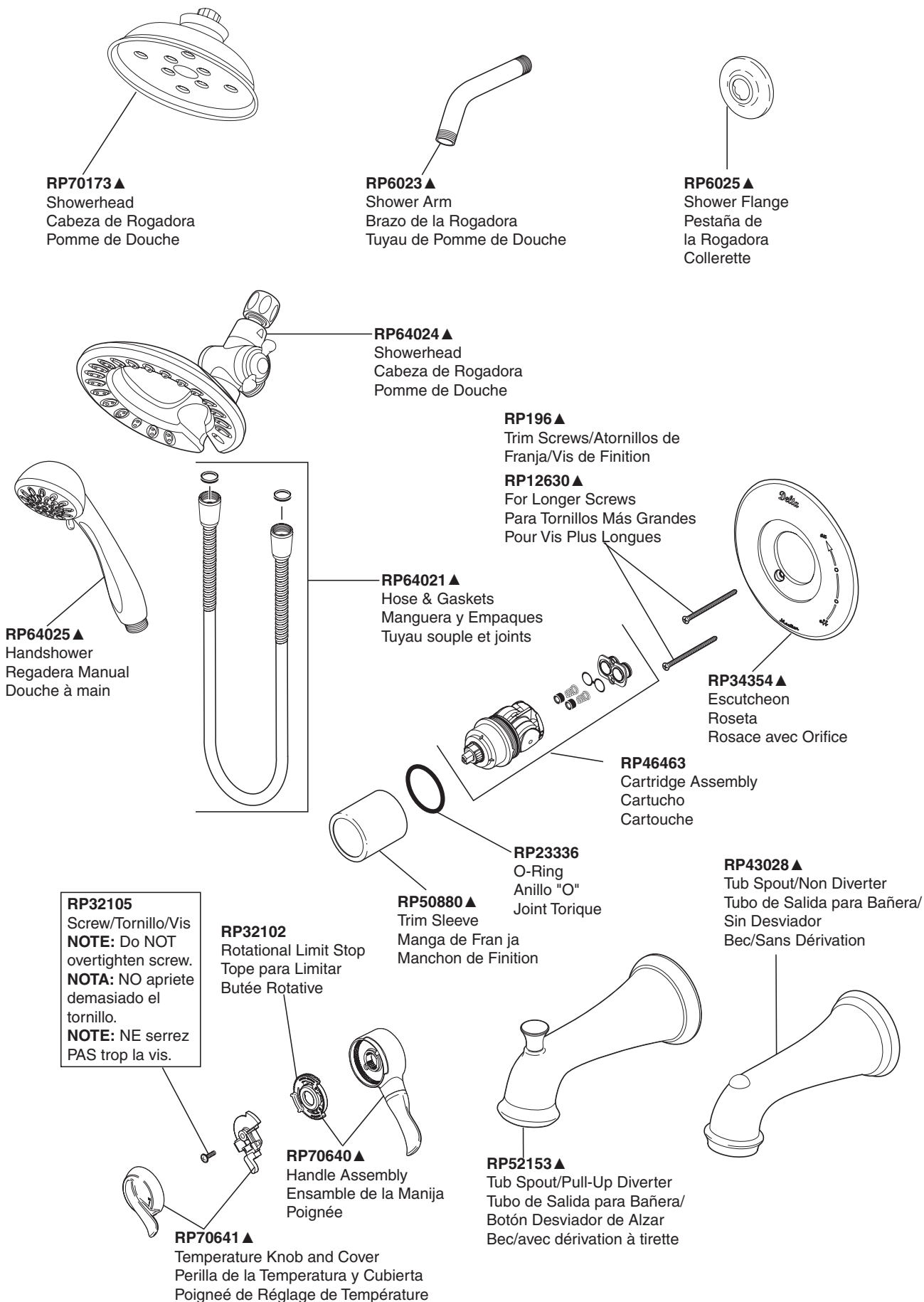

★ Refer to page 8 for more information. / Consultez con la página 8 para más información. /
Pour obtenir de plus amples renseignements, reportez-vous à la page 8.

▲ Specify Finish / Especificque el Acabado / Précisez le Fini

T17097, T17297 & T17497 Models / Modelos / Modèles

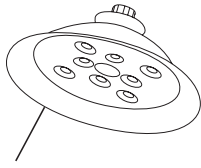

RP70172 ▲
Showerhead
Cabeza de Rogadora
Pomme de Douche

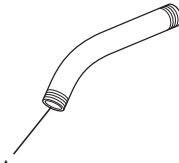

RP40593 ▲
Shower Arm
Brazo de la Rogadora
Tuyau de Pomme de Douche



RP72562 ▲
Shower Flange
Pestaña de la Rogadora
Collerette

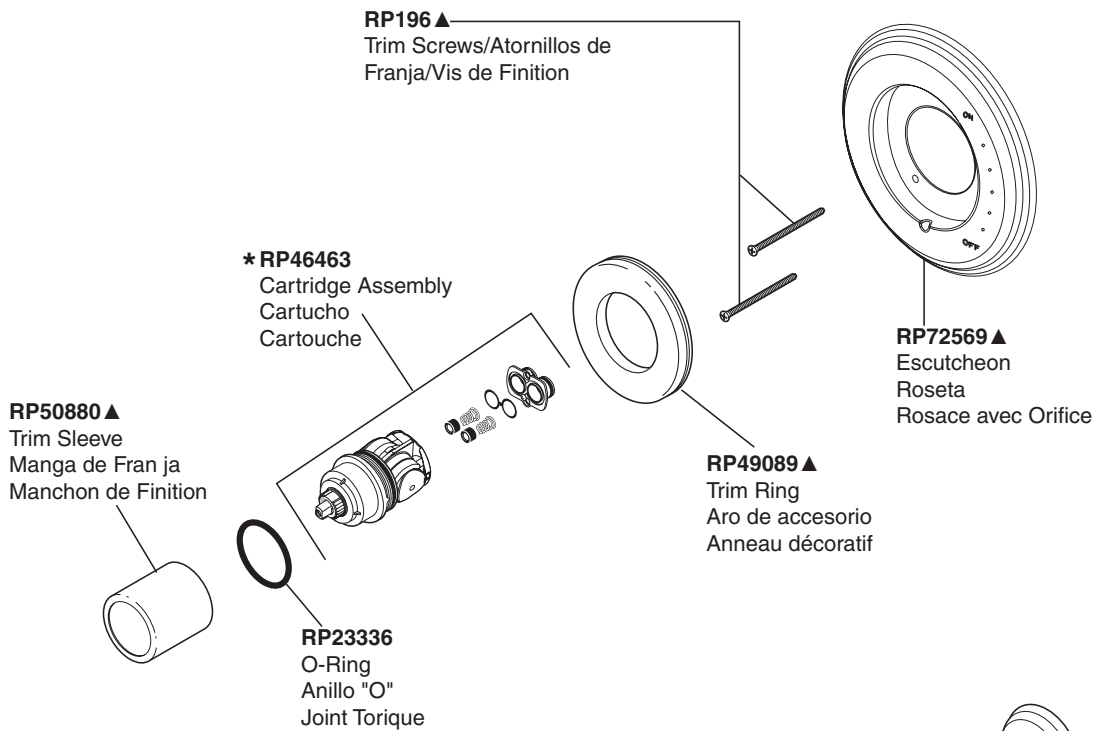

RP32105
Screw/Tornillo/Vis
NOTE: Do NOT overtighten screw.
NOTA: NO apriete demasiado el tornillo.
NOTE: NE serrez PAS trop la vis.

RP32102
Rotational Limit Stop
Tope para Limitar
Butée Rotative

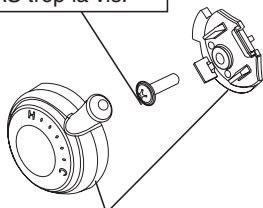

RP72572 ▲
Temperature Knob and Cover
Perilla de la Temperatura y Cubierta
Poigné de Réglage de Température

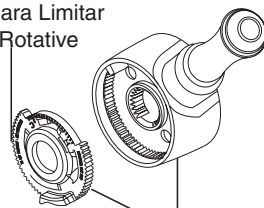

RP72567 ▲
Handle Assembly
Ensamble de la Manija
Poignée

RP43028 ▲
Tub Spout/Non Diverter
Tubo de Salida para Bañera/
Sin Desviador
Bec/Sans Dérivation

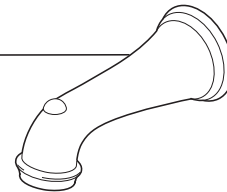

RP72566 ▲
Finial
Pomo
Grain

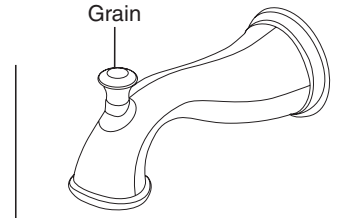

RP72565 ▲
Tub Spout/Pull-Up Diverter
Tubo de Salida para Bañera/
Botón Desviador de Alzar
Bec/avec dérivation à tirette

★ Refer to page 8 for more information. / Consultez con la página 8 para más información. /
Pour obtenir de plus amples renseignements, reportez-vous à la page 8.
▲ Specify Finish / Especifique el Acabado / Précisez le Fini

T17140, T17240 & T17440 Models / Modelos / Modèles

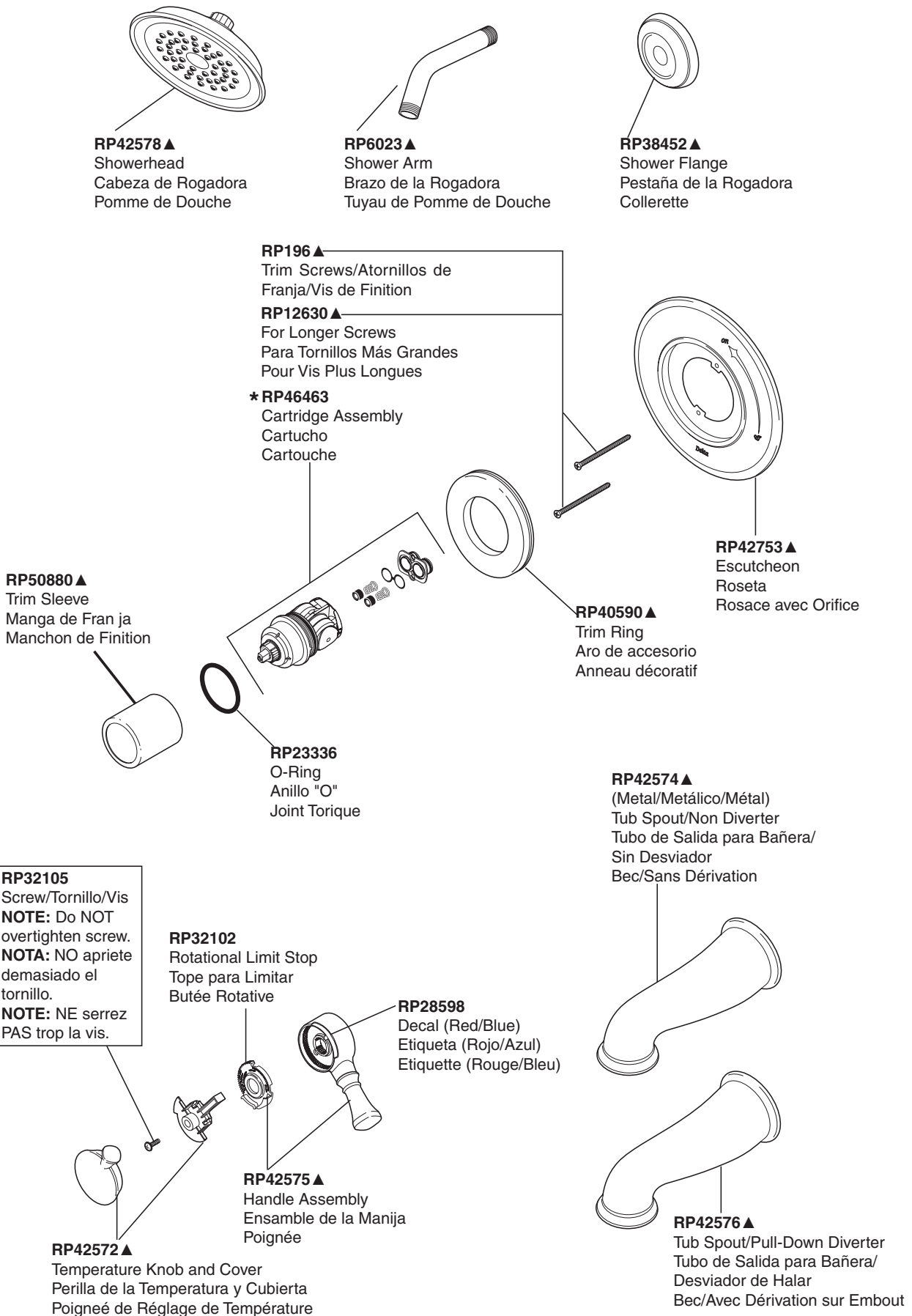

* Refer to page 8 for more information. / Consultez con la página 8 para más información. /
Pour obtenir de plus amples renseignements, reportez-vous à la page 8.
▲ Specify Finish / Especifique el Acabado / Précisez le Fini

T17155, T17255, T17255-H2O, T17455 & T17455-H2O Models / Modelos / Modèles

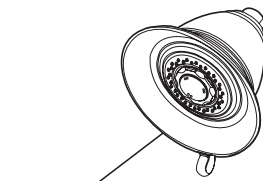

RP34355▲
Showerhead
Cabeza de Rogadora
Pomme de Douche

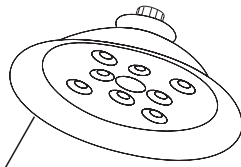

RP70172▲
Showerhead
Cabeza de Rogadora
Pomme de Douche

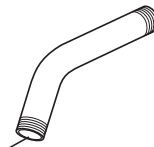

RP6023▲
Shower Arm
Brazo de la Rogadora
Tuyau de Pomme de Douche



RP34356▲
Shower Flange
Pestaña dela Rogadora
Collerette

RP196▲
Trim Screws/Atornillos de
Franja/Vis de Finition

RP12630▲
For Longer Screws
Para Tornillos Más Grandes
Pour Vis Plus Longues

* **RP46463**
Cartridge Assembly
Cartucho
Cartouche



RP23336
O-Ring
Anillo "O"
Joint Torique

RP50880▲†
Trim Sleeve
Manga de Franja
Manchon de Finition

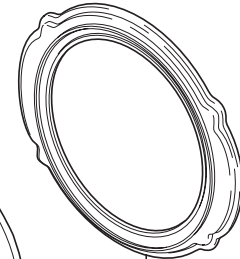

RP34359▲
Trim Ring
Aro de accesorio
Anneau décoratif

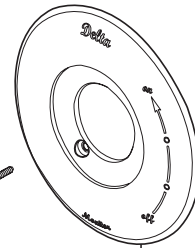

RP34354▲
Escutcheon
Roseta
Rosace avec Orifice

† Designates the accent color on split finish models.
† Designa el color para acentuar los modelos con acabados divididos.
† Désigne la couleur contrastante sur les modèles à deux finis

RP32105
Screw/Tornillo/Vis
NOTE: Do NOT overtighten screw.
NOTA: NO apriete demasiado el tornillo.
NOTE: NE serrez PAS trop la vis.

RP32102
Rotational Limit Stop
Tope para Limitar
Butée Rotative

RP28598
Decal (Red/Blue)
Etiqueta (Rojo/Azul)
Etiquette (Rouge/Bleu)

RP43028▲
Tub Spout/Non Diverter
Tubo de Salida para Bañera/
Sin Desviador
Bec/Sans Dérivation



RP34358▲
Temperature Knob and Cover
Perilla de la Temperatura y Cubierta
Poignée de Réglage de Température



RP32103▲
Handle Assembly
Ensamble de la Manija
Poignée



RP26852
Spindle
Husillo
Tige



A716▲
Victorian Accent
Acento victoriano
Élément décoratif
Victorian



A712
Traditional Accent
Acento tradicional
Élément décoratif Traditional

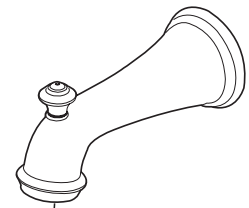

RP34357▲
Tub Spout/Pull-Up Diverter
Tubo de Salida para Bañera/
Botón Desviador de Alzar
Bec/avec dérivation à tirette

† Finial / Pomo / Grain

* Refer to page 8 for more information. / Consulte con la página 8 para más información. / Pour obtenir de plus amples renseignements, reportez-vous à la page 8.

▲ Specify Finish / Especificque el Acabado / Précisez le Fini