

BLACK+ DECKER™

1/4 SHEET SANDER

INSTRUCTION MANUAL

CATALOG NUMBER
BDEQS15C

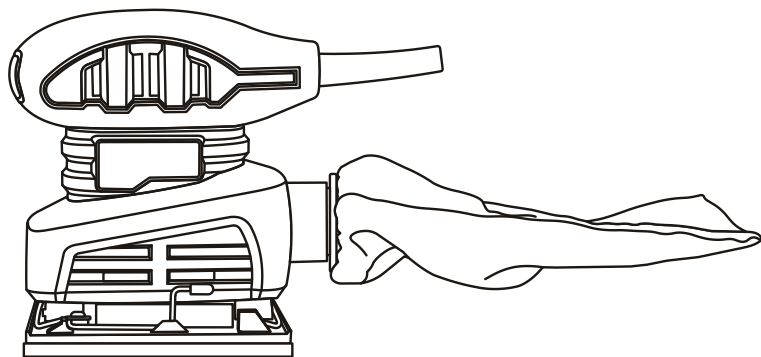

Thank you for choosing BLACK+DECKER!

PLEASE READ BEFORE RETURNING THIS PRODUCT FOR ANY REASON.

If you have a question or experience a problem with your BLACK+DECKER purchase, go to <http://www.blackanddecker.com/instantanswers>

If you can't find the answer or do not have access to the Internet, call 1-800-544-6986 from 8 a.m. to 5 p.m. EST Mon. - Fri. to speak with an agent.

Please have the catalog number available when you call.
SAVE THIS MANUAL FOR FUTURE REFERENCE.

VEA EL ESPAÑOL EN LA CONTRAPORTADA.

INSTRUCTIVO DE OPERACIÓN, CENTROS DE SERVICIO Y PÓLIZA DE GARANTÍA.

ADVERTENCIA: LÉASE ESTE INSTRUCTIVO ANTES DE USAR EL PRODUCTO.

To register your new product, visit
www.BlackandDecker.com/NewOwner

SAFETY GUIDELINES - DEFINITIONS

It is important for you to read and understand this manual. The information it contains relates to protecting YOUR SAFETY and PREVENTING PROBLEMS. The symbols below are used to help you recognize this information.

⚠ DANGER: Indicates an imminently hazardous situation which, if not avoided, will result in death or serious injury.

⚠ WARNING: Indicates a potentially hazardous situation which, if not avoided, could result in death or serious injury.

⚠ CAUTION: Indicates a potentially hazardous situation which, if not avoided, may result in minor or moderate injury.

NOTICE: Used without the safety alert symbol indicates potentially hazardous situation which, if not avoided, may result in property damage.

GENERAL POWER TOOL SAFETY WARNINGS

⚠ WARNING: Read all safety warnings and all instructions. Failure to follow the warnings and instructions may result in electric shock, fire and/or serious injury.

SAVE ALL WARNINGS AND INSTRUCTIONS FOR FUTURE REFERENCE

The term "power tool" in the warnings refers to your mains-operated (corded) power tool or battery-operated (cordless) power tool.

1) WORK AREA SAFETY

- a) **Keep work area clean and well lit.** Cluttered or dark areas invite accidents.
- b) **Do not operate power tools in explosive atmospheres, such as in the presence of flammable liquids, gases or dust.** Power tools create sparks which may ignite the dust or fumes.
- c) **Keep children and bystanders away while operating a power tool.** Distractions can cause you to lose control.

2) ELECTRICAL SAFETY

- a) **Power tool plugs must match the outlet. Never modify the plug in any way. Do not use any adapter plugs with earthed (grounded) power tools.** Unmodified plugs and matching outlets will reduce risk of electric shock.
- b) **Avoid body contact with earthed or grounded surfaces such as pipes, radiators, ranges and refrigerators.** There is an increased risk of electric shock if your body is earthed or grounded.
- c) **Do not expose power tools to rain or wet conditions.** Water entering a power tool will increase the risk of electric shock.
- d) **Do not abuse the cord. Never use the cord for carrying, pulling or unplugging the power tool. Keep cord away from heat, oil, sharp edges or moving parts.** Damaged or entangled cords increase the risk of electric shock.
- e) **When operating a power tool outdoors, use an extension cord suitable for outdoor use.** Use of a cord suitable for outdoor use reduces the risk of electric shock.
- f) **If operating a power tool in a damp location is unavoidable, use a ground fault circuit interrupter (GFCI) protected supply.** Use of a GFCI reduces the risk of electric shock.

3) PERSONAL SAFETY

- a) **Stay alert, watch what you are doing and use common sense when operating a power tool. Do not use a power tool while you are tired or under the influence of drugs, alcohol or medication.** A moment of inattention while operating power tools may result in serious personal injury.
- b) **Use personal protective equipment. Always wear eye protection.** Protective equipment such as dust mask, nonskid safety shoes, hard hat, or hearing protection used for appropriate conditions will reduce personal injuries.
- c) **Prevent unintentional starting. Ensure the switch is in the off position before connecting to power source and/ or battery pack, picking up or carrying the tool.** Carrying power tools with your finger on the switch or energizing power tools that have the switch on invites accidents.
- d) **Remove any adjusting key or wrench before turning the power tool on.** A wrench or a key left attached to a rotating part of the power tool may result in personal injury.

- e) **Do not overreach. Keep proper footing and balance at all times.** *This enables better control of the power tool in unexpected situations.*
- f) **Dress properly. Do not wear loose clothing or jewelry. Keep your hair, clothing and gloves away from moving parts.** *Loose clothes, jewelry or long hair can be caught in moving parts.*
- g) **If devices are provided for the connection of dust extraction and collection facilities, ensure these are connected and properly used.** *Use of dust collection can reduce dust-related hazards.*

4) POWER TOOL USE AND CARE

- a) **Do not force the power tool. Use the correct power tool for your application.** *The correct power tool will do the job better and safer at the rate for which it was designed.*
- b) **Do not use the power tool if the switch does not turn it on and off.** *Any power tool that cannot be controlled with the switch is dangerous and must be repaired.*
- c) **Disconnect the plug from the power source and/or the battery pack from the power tool before making any adjustments, changing accessories, or storing power tools.** *Such preventive safety measures reduce the risk of starting the power tool accidentally.*
- d) **Store idle power tools out of the reach of children and do not allow persons unfamiliar with the power tool or these instructions to operate the power tool.** *Power tools are dangerous in the hands of untrained users.*
- e) **Maintain power tools. Check for misalignment or binding of moving parts, breakage of parts and any other condition that may affect the power tool's operation. If damaged, have the power tool repaired before use.** *Many accidents are caused by poorly maintained power tools.*
- f) **Keep cutting tools sharp and clean.** *Properly maintained cutting tools with sharp cutting edges are less likely to bind and are easier to control.*
- g) **Use the power tool, accessories and tool bits, etc. in accordance with these instructions, taking into account the working conditions and the work to be performed.** *Use of the power tool for operations different from those intended could result in a hazardous situation.*

5) SERVICE

- a) **Have your power tool serviced by a qualified repair person using only identical replacement parts.** *This will ensure that the safety of the power tool is maintained.*

SPECIFIC SAFETY RULES

⚠ WARNING: ALWAYS use safety glasses. Everyday eye glasses are NOT safety glasses. Also use face or dust mask if operation is dusty. ALWAYS WEAR CERTIFIED SAFETY EQUIPMENT:

- ANSI Z87.1 eye protection (CAN/CSA Z94.3)
- ANSI S12.6 (S3.19) hearing protection
- NIOSH/OSHA/MSHA respiratory protection

• **Sanding of lead-based paint is not recommended.** See **Sanding Lead Based Paint** for additional information before sanding paint.

• Clean your tool out periodically.

⚠ WARNING: Some dust created by power sanding, sawing, grinding, drilling, and other construction activities contains chemicals known to the State of California to cause cancer, birth defects or other reproductive harm. Some examples of these chemicals are:

- lead from lead-based paints,
- crystalline silica from bricks and cement and other masonry products, and
- arsenic and chromium from chemically-treated lumber.

Your risk from these exposures varies, depending on how often you do this type of work. To reduce your exposure to these chemicals: work in a well ventilated area, and work with approved safety equipment, such as those dust masks that are specially designed to filter out microscopic particles.

• **Avoid prolonged contact with dust from power sanding, sawing, grinding, drilling, and other construction activities. Wear protective clothing and wash exposed areas with soap and water.** Allowing dust to get into your mouth, eyes, or lay on the skin may promote absorption of harmful chemicals.

SYMBOLS

The label on your tool may include the following symbols. The symbols and their definitions are as follows:

V.....volts

Hz.....hertz

minminutes

— or DC...direct current

ⓂClass I Construction
(grounded)

ⓂClass II Construction
(double insulated)

📖Read instruction manual before use

👁Use proper eye protection

A.....amperes

W.....watts

~ or AC.....alternating current

n_0no load speed

Ⓧearthing terminal

⚠safety alert symbol

.../min or rpm...revolutions or
reciprocation per minute

👤Use proper respiratory protection

👂Use proper hearing protection

- When using an extension cord, be sure to use one heavy enough to carry the current your product will draw. An undersized cord will cause a drop in line voltage resulting in loss of power and overheating. The following table shows the correct size to use depending on cord length and nameplate ampere rating. If in doubt, use the next heavier gage. The smaller the gage number, the heavier the cord.

Volts	Minimum Gage for Cord Sets			
	Total Length of Cord in Feet			
120V	0-25	26-50	51-100	101-150
	(0-7,6m)	(7,6-15,2m)	(15,2-30,4m)	(30,4-45,7m)
Ampere Rating		American Wire Gage		
More Than	Not more Than			
0 - 6	18	16	16	14

Functional Description

1. On/off switch
2. Palm grip
3. Dust bag assembly
4. Dust chute
5. Sandpaper clamp
6. Sandpaper clamping lever
7. Backing pad
8. Cooling vents
9. Sandpaper hole punch
10. Sandpaper

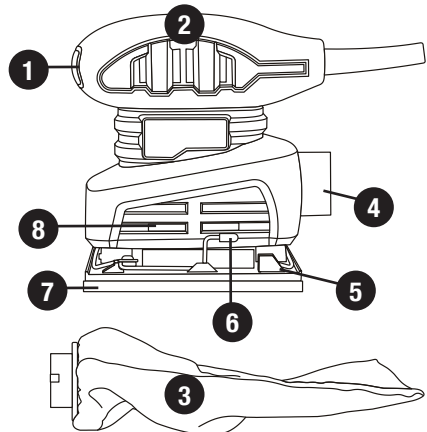
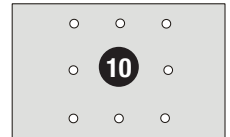
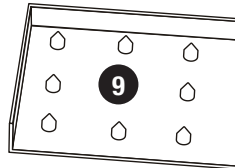

⚠️ SAFETY WARNINGS AND INSTRUCTIONS: SANDERS

- **ALWAYS USE PROPER EYE AND RESPIRATORY PROTECTION.**
- Clean your tool out periodically.
- Do not operate the unit without the dust collection bag assembled to the unit.
- **Empty dust bag frequently, especially when sanding resin coated surfaces such as polyurethane, varnish, shellac, etc.** Dispose of coated dust particles according to the finish manufacturer's guidelines, or place in a metal can with a tight-fitting metal lid. Remove coated dust particles from the premises daily. The accumulation of fine sanding dust particles may self ignite and cause fire.

⚠️ OTHER IMPORTANT SAFETY WARNINGS AND INSTRUCTIONS

SANDING

SANDING LEAD BASED PAINT

Sanding of lead based paint is NOT RECOMMENDED due to the difficulty of controlling the contaminated dust. The greatest danger of lead poisoning is to children and pregnant women. Since it is difficult to identify whether or not a paint contains lead without a chemical analysis, we recommend the following precautions when sanding any paint:

PERSONAL SAFETY

- No children or pregnant women should enter the work area where the paint sanding is being done until all clean up is completed.
- A dust mask or respirator should be worn by all persons entering the work area. The filter should be replaced daily or whenever the wearer has difficulty breathing.
- **NOTE:** Only those dust masks suitable for working with lead paint dust and fumes should be used. Ordinary painting masks do not offer this protection. See your local hardware dealer for the proper (NIOSH approved) mask.
- **NO EATING, DRINKING or SMOKING** should be done in the work area to prevent ingesting contaminated paint particles. Workers should wash and clean up BEFORE eating, drinking or smoking. Articles of food, drink, or smoking should not be left in the work area where dust would settle on them.

ENVIRONMENTAL SAFETY

- Paint should be removed in such a manner as to minimize the amount of dust generated.
- Areas where paint removal is occurring should be sealed with plastic sheeting of 4 mils thickness.
- Sanding should be done in a manner to reduce tracking of paint dust outside the work area.

CLEANING AND DISPOSAL

- All surfaces in the work area should be vacuumed and thoroughly cleaned daily for the duration of the sanding project. Vacuum filter bags should be changed frequently.
- Plastic drop cloths should be gathered up and disposed of along with any dust chips or other removal debris. They should be placed in sealed refuse receptacles and disposed of through regular trash pick-up procedures. During clean up, children and pregnant women should be kept away from the immediate work area.
- All toys, washable furniture and utensils used by children should be washed thoroughly before being used again.

MOTOR

Be sure your power supply agrees with nameplate marking. 120 Volts AC only means your tool will operate on standard 60 Hz household power. Do not operate AC tools on DC. A rating of 120 volts AC/DC means that you tool will operate on standard 60 Hz AC or DC power. This information is printed on the nameplate. Lower voltage will cause loss of power and can result in over-heating. All BLACK+DECKER tools are factory-tested; if this tool does not operate, check the power supply.

ASSEMBLY

⚠️ **CAUTION:** To reduce the risk of injury, turn off and unplug the tool before making any adjustments or removing or installing attachments or accessories.

INSTALLING THE DUST BAG ASSEMBLY

1. Insert the dust bag assembly (3) into the dust chute (4) (Fig. A).

NOTE: Make sure the assembly tabs insert into the matching slots in the dust chute.

2. Rotate the dust bag assembly **CLOCKWISE** approximately 15° to lock it into place.

NOTE: Remove and clean the dust bag assembly periodically to remove accumulated dust from the dust bag.

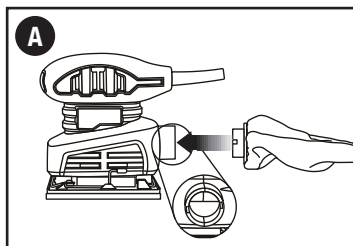

REMOVING & CLEANING THE DUST BAG

1. Remove dust bag assembly (3) by rotating the dust bag assembly approximately 15° counter-clockwise and pulling it out of the dust chute.
2. Remove the dust bag (3a) from the dust bag support (3b) by opening the elasticized end of the dust bag (3c) and sliding it off the dust bag support (**Fig. B**).
3. Carefully shake the dust bag with the elasticized opening pointing downward to remove the sanding dust.

NOTE: It is best to perform this function outdoors over a trash can to prevent sanding dust from escaping into the work area.

4. Once the sanding dust is removed from the dust bag, reinstall the dust bag onto the dust bag support.
5. Reinstall the dust bag assembly into the dust chute as noted above.

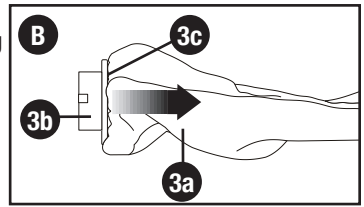

INSTALLING SANDPAPER

⚠ WARNING: Unplug the sander from the power source before installing or changing the sandpaper.

1. Lift up and outward on the front and rear sandpaper clamp levers (6) at the front and rear of the backing pad (7) (**Fig. C**).
2. Insert one end of the ¼ sheet sandpaper (10) with grit side up into the open front sandpaper clamp (5), making sure it is aligned with the backing pad. Lift the sandpaper clamp lever up and inward to lock the sandpaper into the clamp.
3. Wrap the sandpaper sheet around the backing pad and insert it into the open rear sandpaper clamp (Fig. 4).

NOTE: Make sure the sandpaper is pulled tight over the backing pad for proper sanding operation.

4. Lift the sandpaper clamp lever up and inward to lock the sandpaper into the clamp.

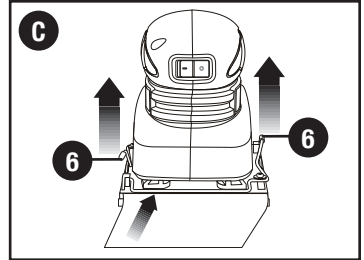

PUNCHING HOLES IN SANDPAPER

The sandpaper must have 8 holes punched in it to allow the sanding dust to escape from the working surface. The pattern of these holes must match the hole pattern on the sanding pad. If the sandpaper you are using does not have the holes punched, use the hole punch supplied with the tool to pierce the sandpaper in the correct locations.

1. Install the sandpaper as shown in **Fig. C**.
2. Place the hole punch (9) on a sturdy flat surface (**Fig. D**).
3. Align the corner of the sanding pad (10) with the corner of the hole punch. This will ensure the holes are punched in the correct location.
4. When the sanding pad is correctly aligned on the hole punch, press the sanding pad firmly onto the hole punch.

NOTE: The sharp pegs in the hole punch will pierce the sandpaper in the correct location.

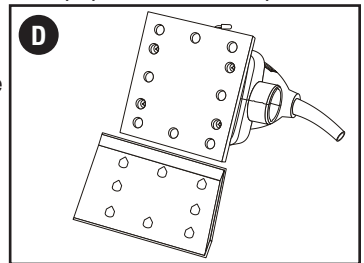

OPERATING INSTRUCTIONS

⚠ WARNING: To reduce the risk of injury, let the tool work at its own pace. Do not overload.

⚠ WARNING: Shock hazard. Under no circumstances should this product be used near water.

⚠ WARNING: Always wear safety goggles or safety glasses with side shields when operating your sander. Failure to do so could result in foreign objects being thrown into your eyes resulting in possible serious eye damage.

Always wear an appropriate dust mask and hearing protection when using your sander.

ON/OFF SWITCH

To turn the switch ON, press the button marked  on the ON/OFF switch (1) (Fig. E).

To turn the switch OFF, press the button marked  on the ON/OFF switch (2).

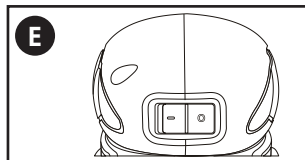

SANDING

Clamp or otherwise secure your workpiece to prevent it from moving under the sander while being sanded.

⚠ WARNING: An unsecured workpiece could be thrown toward the operator causing injury. Place the sander on the workpiece so that the complete sandpaper surface is in contact with the workpiece. Turn the sander ON as described above. Move the sander slowly over workpiece making successive passes in parallel lines, circles, or crosswise movements. Because the orbital motion of the sanding pad moves in tiny circles, it is not necessary to move the sander with the grain or in the same direction for successive passes.

Upon completion of the sanding operation, turn the sander OFF by pressing on the opposite side of the ON/OFF switch. Wait until the sanding pad comes to a complete stop before removing it from the workpiece.

⚠ WARNING: Your sander should only be turned ON when the entire surface of the sanding pad is in contact with the workpiece. Failure to follow this sanding procedure could result in loose sandpaper which could result in possible injury.

NOTE: Hold the sander using the grip on top of the sander. Be careful NOT to cover the motor cooling vents with your hand. Motor damage may occur from over heating if the cooling vents are covered.

DO NOT FORCE THE SANDER. The weight of the sander usually provides adequate pressure. Let the sander and the sandpaper do the work. Applying added pressure will slow the motor, increase the wear on the sandpaper and greatly reduce the sander speed. Motor damage may occur if excessive downward pressure is applied. It will also create an inferior finish on sanded work. Any finish or resin on wood will soften from the frictional heat, causing the sandpaper to become clogged very quickly. Do not sand in one spot too long as the sander's rapid action may remove too much material, making the surface uneven. Extended periods of sanding may tend to overheat the motor. If this occurs, turn sander OFF, wait until the sanding pad comes to a complete stop and remove it from the workpiece. Check to make sure your hand has not been covering the cooling vents. Let the motor cool before continuing the sanding operation.

TROUBLESHOOTING

Problem

• Unit will not start.

Possible Cause

• Cord not plugged in.

• Circuit fuse is blown.

• Circuit breaker is tripped.

• Cord or switch is damaged.

Possible Solution

• Plug tool into a working outlet.

• Replace circuit fuse.

(If the product repeatedly causes the circuit fuse to blow, discontinue use immediately and have it serviced at a BLACK+DECKER service center or authorized servicer.)

• Reset circuit breaker.

(If the product repeatedly causes the circuit breaker to trip, discontinue use immediately and have it serviced at a BLACK+DECKER service center or authorized servicer.)

• Have cord or switch replaced at BLACK+DECKER Service Center or Authorized Servicer

For assistance with your product, visit our website www.blackanddecker.com for the location of the service center nearest you or call the BLACK+DECKER help line at **1-800 544-6986**

MAINTENANCE

Use only mild soap and damp cloth to clean the tool. Never let any liquid get inside the tool; never immerse any part of the tool into a liquid.

IMPORTANT: To assure product SAFETY and RELIABILITY, repairs, maintenance and adjustment (other than those listed in this manual) should be performed by authorized service centers or other qualified service personnel, always using identical replacement parts.

ACCESSORIES

⚠ WARNING: Since accessories, other than those offered by BLACK+DECKER, have not been tested with this product, use of such accessories with this tool could be hazardous. To reduce the risk of injury, only BLACK+DECKER recommended accessories should be used with this product. A complete line of accessories is available from your BLACK+DECKER Factory Service Center or a BLACK+DECKER Authorized Warranty Service Center. Please visit our Web Site www.blackanddecker.com for a catalog or for the name of your nearest supplier.

SERVICE INFORMATION

All BLACK+DECKER Service Centers are staffed with trained personnel to provide customers with efficient and reliable power tool service. Whether you need technical advice, repair, or genuine factory replacement parts, contact the BLACK+DECKER location nearest you. To find your local service location call: **1-800 544-6986**

LIMITED ONE-YEAR HOME USE WARRANTY

Black & Decker (U.S.) Inc. warrants this product for two years against any defects in material or workmanship. The defective product will be replaced or repaired at no charge in either of two ways.

The first, which will result in exchanges only, is to return the product to the retailer from whom it was purchased (provided that the store is a participating retailer). Returns should be made within the time period of the retailer's policy for exchanges (usually 30 to 90 days after the sale). Proof of purchase may be required. Please check with the retailer for their specific return policy regarding returns that are beyond the time set for exchanges.

The second option is to take or send the product (prepaid) to a BLACK+DECKER owned or authorized Service Center for repair or replacement at our option. Proof of purchase may be required.

This warranty does not apply to accessories. This warranty gives you specific legal rights and you may have other rights which vary from state to state or province to province.

Should you have any questions, contact the manager of your nearest BLACK+DECKER Service Center. This product is not intended for commercial use.

LATIN AMERICA: This warranty does not apply to products sold in Latin America. For products sold in Latin America, check country specific warranty information contained in the packaging, call the local company or see the website for such information.

FREE WARNING LABEL REPLACEMENT: If your warning labels become illegible or are missing, call **1-800-544-6986** for a free replacement.

Imported by
Black & Decker (U.S.) Inc.,
701 E. Joppa Rd.
Towson, MD 21286 U.S.A.



BLACK+ DECKER™

PONCEUSE À 1/4 DE FEUILLE

MODE D'EMPLOI

**NUMERO DE CATALOGUE
BDEQS15C**

Merci d'avoir choisi BLACK+DECKER! Consulter le site Web www.BlackandDecker.com/NewOwner pour enregistrer votre nouveau produit. À LIRE AVANT DE RETOURNER CE PRODUIT POUR QUELQUE RAISON QUE CE SOIT :

Si des questions ou des problèmes surgissent après l'achat d'un produit BLACK+DECKER, consulter le site Web www.blackanddecker.com/instantanswers pour obtenir des réponses instantanément 24 heures par jour. Si la réponse est introuvable ou en l'absence d'accès à l'Internet, composer le 1 800 544-6986 de 8 h à 17 h HNE, du lundi au vendredi, pour parler avec un agent. Prière d'avoir le numéro de catalogue sous la main lors de l'appel.

**Pour l'achat d'un filtre de rechange composer le 1-888-678-7278
CONSERVER CE MODE D'EMPLOI POUR UN USAGE ULTÉRIEUR.**

Consulter le site Web www.BlackandDecker.com/NewOwner pour enregistrer votre nouveau produit.

LIGNES DIRECTRICES EN MATIÈRE DE SÉCURITÉ - DÉFINITIONS

Il est important que vous lisiez et compreniez ce mode d'emploi. Les informations qu'il contient concernent VOTRE SÉCURITÉ et visent à ÉVITER TOUT PROBLÈME. Les symboles ci-dessous servent à vous aider à reconnaître cette information.

⚠ DANGER : Indique une situation dangereuse imminente qui, si elle n'est pas évitée, causera la mort ou des graves blessures.

⚠ AVERTISSEMENT : Indique une situation potentiellement dangereuse qui, si elle n'est pas évitée, pourrait causer la mort ou de graves blessures.

⚠ MISE EN GARDE : Indique une situation potentiellement dangereuse qui, si elle n'est pas évitée, pourrait causer des blessures mineures ou modérées.

AVIS : Utilisé sans le symbole d'alerte à la sécurité, indique une situation potentiellement dangereuse qui, si elle n'est pas évitée, peut résulter en des dommages à la propriété.

AVERTISSEMENTS DE SÉCURITÉ GÉNÉRAUX POUR LES OUTILS ÉLECTRIQUES

⚠ AVERTISSEMENT! Lire tous les avertissements de sécurité et toutes les directives. Le non-respect des avertissements et des directives pourrait se solder par un choc électrique, un incendie et/ou une blessure grave. **Conserver tous les avertissements et toutes les directives pour un usage ultérieur.**

Le terme «outil électrique» cité dans les avertissements se rapporte à votre outil électrique à alimentation sur secteur (avec fil) ou par piles (sans fil).

1) Sécurité du lieu de travail

- a) **Tenir la zone de travail propre et bien éclairée.** *Les endroits sombres sont souvent des causes d'accidents.*
- b) **Ne pas faire fonctionner d'outils électriques dans un milieu déflamant, soit en présence de liquides inflammables, de gaz ou de poussière.** *Les outils électriques produisent des étincelles qui peuvent enflammer la poussière ou les vapeurs.*
- c) **Éloigner les enfants et les curieux au moment d'utiliser un outil électrique.** *Une distraction pourrait vous en faire perdre la maîtrise.*

2) Sécurité en matière d'électricité

- a) **Les fiches des outils électriques doivent correspondre à la prise. Ne jamais modifier la fiche en aucune façon.** *Ne jamais utiliser de fiche d'adaptation avec un outil électrique mis à la terre. Le risque de choc électrique sera réduit par l'utilisation de fiches non modifiées correspondant à la prise.*
- b) **Éviter tout contact physique avec des surfaces mises à la terre comme des tuyaux, des radiateurs, des cuisinières et des réfrigérateurs.** *Le risque de choc électrique est plus élevé si votre corps est mis à la terre.*
- c) **Ne pas exposer les outils électriques à la pluie ou à d'autres conditions où il pourrait être mouillé.** *La pénétration de l'eau dans un outil électrique augmente le risque de choc électrique.*
- d) **Ne pas utiliser abusivement le cordon d'alimentation. Ne jamais utiliser le cordon pour transporter, tirer ou débrancher un outil électrique. Tenir le cordon éloigné de la chaleur, de l'huile, des bords tranchants ou des pièces mobiles.** *Les cordons endommagés ou emmêlés augmentent les risques de choc électrique.*
- e) **Pour l'utilisation d'un outil électrique à l'extérieur, se servir d'une rallonge convenant à une telle utilisation.** *L'utilisation d'une rallonge conçue pour l'extérieur réduit les risques de choc électrique.*
- f) **S'il est impossible d'éviter l'utilisation d'un outil électrique dans un endroit humide, brancher l'outil dans une prise ou sur un circuit d'alimentation dotés d'un disjoncteur de fuite à la terre (GFCI).** *L'utilisation de ce type de disjoncteur réduit les risques de choc électrique.*

3) Sécurité personnelle

- a) **Être vigilant, surveiller le travail effectué et faire preuve de jugement lorsqu'un outil électrique est utilisé. Ne pas utiliser d'outil électrique en cas de fatigue ou sous**

- l'influence de drogues, d'alcool ou de médicaments.** *Un simple moment d'inattention en utilisant un outil électrique peut entraîner des blessures corporelles graves.*
- b) **Utiliser des équipements de protection individuelle. Toujours porter une protection oculaire.** *L'utilisation d'équipements de protection comme un masque antipoussière, des chaussures antidérapantes, un casque de sécurité ou des protecteurs auditifs lorsque la situation le requiert réduira les risques de blessures corporelles.*
 - c) **Empêcher les démarrages intempestifs. S'assurer que l'interrupteur se trouve à la position d'arrêt avant de relier l'outil à une source d'alimentation et/ou d'insérer un bloc-piles, de ramasser ou de transporter l'outil.** *Transporter un outil électrique alors que le doigt repose sur l'interrupteur ou brancher un outil électrique dont l'interrupteur est à la position de marche risque de provoquer un accident.*
 - d) **Retirer toute clé de réglage ou clé standard avant de démarrer l'outil.** *Une clé standard ou une clé de réglage attachée à une partie pivotante peut causer des blessures.*
 - e) **Ne pas trop tendre les bras. Conserver son équilibre en tout temps.** *Cela permet de mieux maîtriser l'outil électrique dans les situations imprévues.*
 - f) **S'habiller de manière appropriée. Ne pas porter de vêtements amples ni de bijoux. Garder les cheveux, les vêtements et les gants à l'écart des pièces mobiles.** *Les vêtements amples, les bijoux ou les cheveux longs risquent de rester coincés dans les pièces mobiles.*
 - g) **Si des composants sont fournis pour le raccordement de dispositifs de dépoussiérage et de ramassage, s'assurer que ceux-ci sont bien raccordés et utilisés.** *L'utilisation d'un dispositif de dépoussiérage peut réduire les dangers engendrés par les poussières.*
- 4) **Utilisation et entretien d'un outil électrique**
- a) **Ne pas forcer un outil électrique. Utiliser l'outil électrique approprié à l'application.** *L'outil électrique approprié effectuera un meilleur travail, de façon plus sûre et à la vitesse pour laquelle il a été conçu.*
 - b) **Ne pas utiliser un outil électrique dont l'interrupteur est défectueux.** *Tout outil électrique dont l'interrupteur est défectueux est dangereux et doit être réparé.*
 - c) **Débrancher la fiche du secteur ou le bloc-piles de l'outil électrique avant de faire tout réglage ou changement d'accessoire, ou avant de ranger l'outil électrique.** *Ces mesures préventives réduisent les risques de démarrage accidentel de l'outil électrique.*
 - d) **Ranger les outils électriques hors de la portée des enfants, et ne permettre à aucune personne n'étant pas familière avec un outil électrique (ou son manuel d'instruction) d'utiliser ce dernier.** *Les outils électriques deviennent dangereux entre les mains d'utilisateurs inexpérimentés.*
 - e) **Entretien des outils électriques. Vérifier les pièces mobiles pour s'assurer qu'elles sont bien alignées et tournent librement, qu'elles sont en bon état et ne sont affectées par aucun trouble susceptible de nuire au bon fonctionnement de l'outil électrique. En cas de dommage, faire réparer l'outil électrique avant toute nouvelle utilisation.** *Beaucoup d'accidents sont causés par des outils électriques mal entretenus.*
 - f) **S'assurer que les outils de coupe sont aiguisés et propres.** *Les outils de coupe bien entretenus et affûtés sont moins susceptibles de se coincer et sont plus faciles à contrôler.*
 - g) **Utiliser l'outil électrique, les accessoires, les forets, etc. conformément aux présentes directives en tenant compte des conditions de travail et du travail à effectuer.** *L'utilisation d'un outil électrique pour toute opération autre que celle pour laquelle il a été conçu est dangereuse.*
- 5) **Réparation**
- a) **Faire réparer l'outil électrique par un réparateur professionnel en n'utilisant que des pièces de rechange identiques.** *Cela permettra de maintenir une utilisation sécuritaire de l'outil électrique.*

RÈGLES DE SÉCURITÉ SPÉCIFIQUES

⚠ AVERTISSEMENT : TOUJOURS porter des lunettes de sécurité. Les lunettes de vue ne constituent PAS des lunettes de sécurité. Utiliser également un masque facial ou anti-poussière si l'opération de découpe génère de la poussière.

TOUJOURS PORTER UN ÉQUIPEMENT DE PROTECTION HOMOLOGUÉ :

- protection oculaire conforme à la norme ANSI Z87.1 (CAN/CSA Z94.3);
- protection auditive ANSI S12.6 (S3.19);

- protection des voies respiratoires conformes aux normes NIOSH/OSHA/MSHA.
- Le ponçage de peintures à base de plomb n'est pas recommandé. Se reporter à la section Mesures de précaution concernant le ponçage de peinture Précautions à prendre pour poncer les peintures pour plus d'informations quant au ponçage des peintures.
- Nettoyer l'outil régulièrement.

⚠ AVERTISSEMENT : certains outils électriques, tels que les sableuses, les scies, les meules, les perceuses ou certains autres outils de construction, peuvent produire de la poussière contenant des produits chimiques reconnus par l'État de la Californie comme étant susceptibles d'entraîner le cancer, des malformations congénitales ou pouvant être nocifs pour le système reproductif. Parmi ces produits chimiques, on retrouve :

- le plomb dans les peintures à base de plomb,
- la silice cristalline dans les briques et le ciment et autres produits de maçonnerie,
- l'arsenic et le chrome dans le bois de sciage ayant subi un traitement chimique.

Le risque associé à de telles expositions varie selon la fréquence avec laquelle on effectue ces travaux. Pour réduire l'exposition à de tels produits, il faut travailler dans un endroit bien aéré et utiliser le matériel de sécurité approprié, tel un masque anti-poussières spécialement conçu pour filtrer les particules microscopiques.

- **Éviter tout contact prolongé avec la poussière soulevée par cet outil ou autres outils électriques. Porter des vêtements de protection et nettoyer les parties exposées du corps avec de l'eau savonneuse.** S'assurer de bien se protéger afin d'éviter d'absorber par la bouche, les yeux ou la peau des produits chimiques nocifs.

SYMBOLES

- *L'étiquette apposée sur votre outil pourrait comprendre les symboles suivants. Les symboles et leurs définitions sont indiqués ci-après :*

V..... volts	A..... ampères
Hz..... hertz	W..... watts
min..... minutes	~ ou AC.....courant alternatif
— ou DC.....courant continu	no sous vide
Ⓜ..... Construction de classe I (mis à la terre)	⊕ borne de mise à la minute
Ⓜ..... Construction de classe II	⚠ symbole d'avertissement
RPM ou .../min.....tours à la minute	
👉 Lire le mode d'emploi avant l'utilisation	
👤 Utiliser une protection respiratoire adéquate.	
👁 Utiliser une protection oculaire adéquate.	
👂 Utiliser une protection auditive adéquate.	

Cordons de rallonge

S'assurer que le cordon de rallonge est en bon état avant de s'en servir. Toujours utiliser un cordon de calibre approprié à l'outil; à savoir, le calibre approprié selon différentes longueurs de rallonge et fournissant la tension nécessaire à l'outil. L'utilisation d'un cordon de calibre inférieur entraîne une baisse de tension et la surchauffe de l'outil. Consulter le tableau plus bas pour connaître le calibre approprié des rallonges.

Calibre minimal des cordons de rallonge						
Tension		Longueur totale du cordon en pieds				
120V		0-25	26-50	51-100	101-150	
		(0-7,6m)	(7,6-15,2m)	(15,2-30,4m)	(30,4-45,7m)	
Intensité (A)		Calibre moyen des fils (AWG)				
Au moins	Au plus					
0	6	18	16	16	14	

Functional Description

1. Interrupteur marche/arrêt
2. Poignée ronde ergonomique
3. Module de sac à poussière
4. Goulotte de poussière
5. Pince à papier abrasif
6. Levier de pince à papier abrasif
7. Tampon d'appui
8. Événements de refroidissement
9. Poinçon pour papier abrasif
10. Papier abrasif

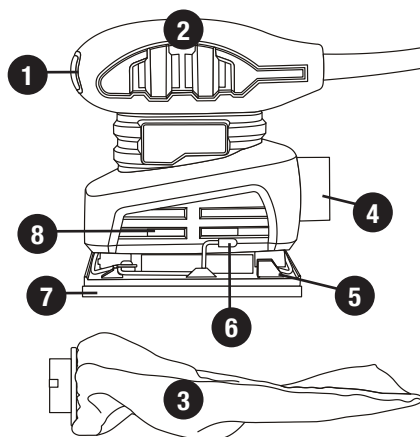
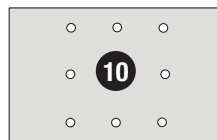
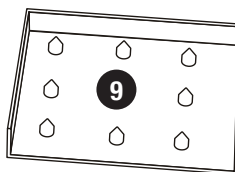

⚠ MESURES DE SÉCURITÉ RELATIVES AUX PONCEUSES

- **TOUJOURS PORTER UNE PROTECTION OCULAIRE ET UNE PROTECTION RESPIRATOIRE ADÉQUATES.**
- Nettoyer l'outil régulièrement.
- Ne pas utiliser l'appareil sans le sac de collecte de poussière.
- Sac à poussière vide fréquemment, surtout lors du ponçage des surfaces revêtues de résine de telles que le polyuréthane, vernis, laque, etc. Eliminer les particules de poussière revêtus selon les directives, ou un lieu de la finition fabricant dans une boîte en métal avec un couvercle en métal hermétique. Enlever la poussière revêtus du quotidien local. L'accumulation de particules de poussière de ponçage fines peuvent s'enflammer spontanément et provoquer un incendie.

⚠ AUTRES MESURES DE SÉCURITÉ IMPORTANTES

Ponçage

PONÇAGE DE PEINTURE À BASE DE PLOMB

IL N'EST PAS RECOMMANDÉ de poncer de la peinture à base de plomb puisqu'il est difficile d'en maîtriser la poussière contaminée. Ce genre de ponçage présente de sérieux risques d'empoisonnement au plomb pour les femmes enceintes et les enfants. Puisqu'il est difficile de déterminer si la peinture renferme du plomb sans en faire une analyse chimique, il est conseillé de se conformer aux mesures suivantes lors du ponçage de tout type de peinture.

SÉCURITÉ PERSONNELLE

- Ne laisser aucun enfant ni aucune femme enceinte entrer dans la pièce où il y a ponçage de peinture jusqu'à ce que la pièce soit nettoyée.
- Toute personne entrant dans la pièce de travail devrait porter un masque ou un respirateur. L'utilisateur devrait en remplacer le filtre chaque jour ou dès qu'il éprouve de la difficulté à respirer.
- **NOTE** : Il faut seulement utiliser des masques conçus pour le travail en présence de poussières ou de vapeurs de plomb. Les masques ordinaires ne sont pas conçus à cet effet. Consulter le quincaillier pour choisir le masque approprié.
- **IL EST DÉCONSEILLÉ DE MANGER, DE BOIRE ET DE FUMER** dans la pièce de travail afin de ne pas ingérer de particules contaminées. L'utilisateur doit se laver et se nettoyer **AVANT** de manger, de boire ou de fumer. Il ne faut pas laisser dans la pièce

de travail de la nourriture, des boissons ou des cigarettes car de la poussière pourrait se déposer sur ces articles.

PROTECTION DE L'ENVIRONNEMENT

- Il faut enlever la peinture de manière à produire un minimum de poussière.
- Il faut sceller la zone de travail à l'aide de feuilles de plastique d'une épaisseur minimale de 4 mils.
- Il faut poncer de façon à réduire la propagation de la poussière hors de la pièce de travail.

NETTOYAGE ET DÉCHETS

- Il faut bien aspirer toutes les surfaces de la pièce de travail et les nettoyer à fond chaque jour pendant la durée des travaux. Il faut remplacer fréquemment le filtre de l'aspirateur.
- Ramasser les feuilles de plastique et les jeter avec la poussière et les autres débris dans des contenants étanches à placer avec les ordures ménagères pour l'enlèvement. Tenir les enfants et les femmes enceintes à l'écart de la zone de travail pendant les travaux de nettoyage.
- Il faut nettoyer à fond les jouets, les meubles et les ustensiles des enfants avant de les utiliser de nouveau.

MOTEUR

Veiller à ce que la tension d'alimentation soit conforme aux exigences de la plaque signalétique de l'outil. La mention "120 volts c.a. seulement" signifie que l'outil fonctionne seulement sur une alimentation domestique standard de 60 Hz. Ne pas alimenter des outils à alimentation en courant alternatif sur du courant continu ou alternatif. La mention "120 volts c.a./c.c." signifie que l'outil fonctionne seulement sur une alimentation domestique standard de 60 Hz c.a. ou c.c.. Ces renseignements se trouvent sur la plaque signalétique de l'outil. Une baisse de tension entraîne une perte de puissance et la surchauffe. Tous les outils sont essayés avant de quitter l'usine. Lorsque celui-ci refuse de fonctionner, vérifier la source de courant électrique.

ASSEMBLÉE

⚠ MISE EN GARE : Pour réduire le risque de blessures, éteindre et débrancher l'outil avant d'effectuer tout réglage ou d'enlever ou d'installer tout accessoire.

POSE DU MODULE DE SAC À POUSSIÈRE

1. Insérer le module de sac à poussière (3) dans la goulotte de poussière (4) (fig. A).

REMARQUE : S'assurer que les pattes du module s'insèrent dans les fentes correspondantes de la goulotte de poussière.

2. Tourner le module de sac à poussière d'environ 15°

DANS LE SENS HORAIRE pour le verrouiller en place.

REMARQUE : Retirer et nettoyer périodiquement le module de sac à poussière pour éliminer la poussière accumulée dans le sac.

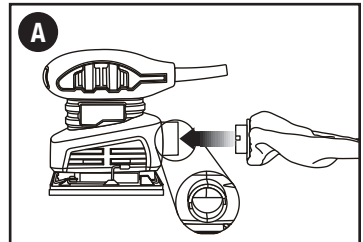

DÉPOSE ET NETTOYAGE DU SAC À POUSSIÈRE

1. Déposer le module de sac à poussière (3) en le tournant d'environ 15° dans le sens antihoraire et en l'extrayant de la goulotte de poussière.

2. Retirer le sac à poussière (3a) de son support (3b) en ouvrant l'extrémité élastique du sac (3c) et en le glissant pour le dégager du support de sac à poussière (fig. B).

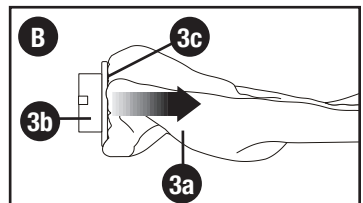

3. Secouer délicatement le sac à poussière avec l'ouverture élastique tournée vers le bas pour vider la farine de ponçage.

REMARQUE : Il est préférable d'accomplir cette tâche à l'extérieur au-dessus d'une poubelle pour éviter que la farine de ponçage ne s'éparpille dans la zone de travail.

4. Après avoir vidé la farine de ponçage du sac à poussière, reposer le sac à poussière sur le support de sac à poussière.

5. Reposer le module de sac à poussière dans la goulotte de poussière comme il est indiqué précédemment.

POSE DU PAPIER ABRASIF

⚠ **AVERTISSEMENT** : Débrancher la ponceuse avant de poser ou de changer le papier abrasif.

1. Actionner vers le haut et l'extérieur les leviers de pince à papier abrasif (6) avant et arrière, à l'avant et à l'arrière du tampon d'appui (7) (fig. C).

2. Insérer l'un des bouts du $\frac{1}{4}$ de feuille de papier abrasif (10), avec le grain vers le haut, dans la pince à papier abrasif (5) avant ouverte en s'assurant qu'il est aligné sur le tampon d'appui. Actionner le levier de pince à papier abrasif vers le haut et l'intérieur pour assujettir le papier abrasif dans la pince.

3. Envelopper le tampon d'appui de la feuille de papier abrasif et insérer la feuille dans la pince à papier abrasif arrière ouverte (fig. 4).

REMARQUE : S'assurer que le papier abrasif est bien tendu sur le tampon d'appui pour que le ponçage se déroule bien.

4. Actionner le levier de pince à papier abrasif vers le haut et l'intérieur pour assujettir le papier abrasif dans la pince.

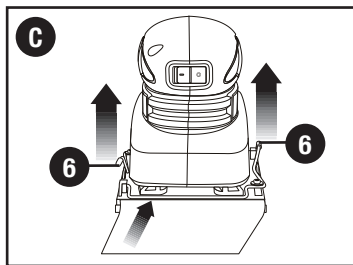

POINÇONNAGE DU PAPIER ABRASIF

Le papier abrasif doit être percé de 8 trous pour que la farine de ponçage puisse être évacuée de la surface de travail. L'emplacement de ces trous doit correspondre à ceux pratiqués dans le patin de ponçage. Si aucun trou n'est prévu dans le papier abrasif utilisé, utiliser le poinçon fourni avec l'outil pour percer le papier abrasif aux bons endroits.

1. Installer le papier abrasif comme le montre la fig. C.

2. Placer le poinçon (9) sur une surface plane solide (fig. D).

3. Aligner le coin du patin de ponçage (10) sur le coin du poinçon. Les trous seront ainsi percés aux bons endroits.

4. Une fois que le patin de ponçage est bien aligné sur le poinçon, appuyer fermement le patin de ponçage contre le poinçon.

REMARQUE : Les pointes du poinçon perceront le papier abrasif aux endroits voulus.

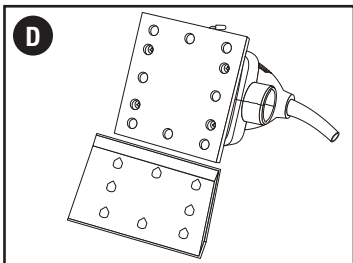

DIRECTIVES D'UTILISATION

⚠ **AVERTISSEMENT** : Pour réduire les risques de blessures, laisser l'outil travailler à sa propre vitesse. Ne pas surcharger.

⚠ **AVERTISSEMENT** : Risque de décharge électrique. Ne jamais utiliser ce produit près de l'eau.

⚠ **AVERTISSEMENT** : Toujours porter des lunettes de sécurité ou des lunettes munies de protecteurs latéraux au moment d'utiliser la ponceuse. Sinon, la projection d'objets étrangers dans les yeux pourrait entraîner une lésion oculaire grave.

Toujours porter un masque antipoussières et une protection auditive qui conviennent au travail de ponçage.

INTERRUPTEUR MARCHE/ARRÊT

Pour allumer, appuyer sur le bouton marqué  sur l'interrupteur MARCHE/ARRÊT (1) (fig. E).

Pour éteindre, appuyer sur le bouton marqué  sur l'interrupteur MARCHE/ARRÊT (2).

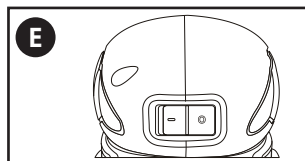

PONÇAGE

Immobiliser la pièce, p. ex. avec un serre-joint, pour l'empêcher de bouger sous la ponceuse au cours du ponçage.

⚠ **AVERTISSEMENT** : Une pièce à travailler non assujettie pourrait être projetée vers l'utilisateur et le blesser.

Placer la ponceuse sur la pièce de façon à ce que toute la surface du papier abrasif soit en contact avec la pièce. Allumer la ponceuse selon les indications ci-dessus. Déplacer lentement la ponceuse sur la pièce à travailler par passages successifs formant des lignes

parallèles, des cercles ou des mouvements transversaux. Puisque le mouvement orbital du patin de ponçage effectue de petits cercles, il n'est pas nécessaire de déplacer la ponceuse dans le sens du grain ou dans la même direction lors des passages successifs. À la fin du ponçage, éteindre la ponceuse en appuyant du côté opposé de l'interrupteur MARCHÉ/ARRÊT. Attendre que le patin de ponçage soit complètement arrêté avant de le soulever de la pièce.

⚠ AVERTISSEMENT : Allumer uniquement la ponceuse lorsque toute la surface du patin de ponçage est en contact avec la pièce. Le non-respect de cette procédure de ponçage peut résulter dans un papier abrasif lâche, qui pose un risque de blessure.

REMARQUE : Tenir la ponceuse par la poignée qui se trouve sur le haut. Faire attention de ne PAS couvrir les événements de refroidissement du moteur avec la main. Le moteur pourrait être endommagé par une surchauffe si les événements de refroidissement sont couverts.

NE PAS FORCER LA PONCEUSE. Le poids de la ponceuse fournit habituellement la pression adéquate. Laisser la ponceuse et le papier abrasif faire le travail. L'application d'une pression supplémentaire ralentit le moteur, use davantage le papier abrasif et réduit grandement la vitesse de la ponceuse. Le moteur peut être endommagé par une pression vers le bas excessive. Elle donne également un fini inférieur à la pièce poncée. Toute finition ou résine sur le bois est amollie par la chaleur de frottement et sature très rapidement le papier abrasif. Ne pas poncer trop longtemps au même endroit, car l'action rapide de la ponceuse peut éliminer trop de matière et rendre la surface inégale. Le ponçage prolongé a tendance à faire surchauffer le moteur. Éteindre alors la ponceuse, attendre que le patin de ponçage s'arrête complètement, puis le soulever de la pièce. Vérifier que les événements de refroidissement n'ont pas été couverts de la main. Laisser le moteur refroidir avant de continuer le ponçage.

DÉPANNAGE

Problème

- L'appareil refuse de démarrer.

Cause possible

- Cordon d'alimentation non branché.
- Le fusible du circuit est grillé.

Solution possible

- Brancher l'outil dans une prise qui fonctionne.
- Remplacer le fusible du circuit. (Si le produit fait griller de façon répétée le fusible du circuit, arrêter immédiatement d'utiliser le produit et le faire réparer dans un centre de réparation BLACK+DECKER ou un centre de réparation autorisé.)
- Le disjoncteur est déclenché.
- Remettre le disjoncteur à zéro. (Si le produit fait déclencher de façon répétée le disjoncteur, arrêter immédiatement d'utiliser le produit et le faire réparer dans un centre de réparation BLACK+DECKER ou un centre de réparation autorisé.)
- Le cordon d'alimentation ou la prise de courant est endommagé(e).
- Faire remplacer le cordon ou l'interrupteur au centre de réparation BLACK+DECKER ou à un centre de réparation autorisé.

Pour de l'aide avec l'outil, consulter notre site Web www.blackanddecker.com pour l'emplacement du centre de réparation le plus près ou communiquer avec l'assistance BLACK+DECKER au **1-800-544-6986**.

ENTRETIEN

Nettoyer l'outil seulement à l'aide d'un savon doux et d'un linge humide. Ne laisser aucun liquide s'infiltrer dans l'outil et ne jamais immerger l'outil.

IMPORTANT : Pour assurer la SÉCURITÉ D'EMPLOI et la FIABILITÉ de l'outil, n'en confier la réparation, l'entretien et les ajustements qu'à un centre de service ou à un atelier d'entretien autorisé n'utilisant que des pièces de rechange identiques.

ACCESSOIRES

⚠️ AVERTISSEMENT : il pourrait s'avérer dangereux d'utiliser des accessoires autres que ceux recommandés pour cet outil.

Les accessoires recommandés pour cet outil sont offerts au centre de service autorisé ou chez le dépositaire local; pour obtenir de plus amples renseignements sur ces accessoires, composer le 1 800 544-6986.

INFORMATION SUR LES RÉPARATIONS

Tous les centres de réparation BLACK+DECKER sont dotés de personnel qualifié en matière d'outillage électrique; ils sont donc en mesure d'offrir à leur clientèle un service efficace et fiable. Que ce soit pour un avis technique, une réparation ou des pièces de rechange authentiques installées en usine, communiquer avec l'établissement BLACK+DECKER le plus près de chez vous. Pour trouver l'établissement de réparation de votre région, composer le numéro suivant : **1-800 544-6986**.

POUR UNE UTILISATION DOMESTIQUE

Black & Decker (É.-U.) Inc. garantit ce produit pour une durée de deux ans contre tout défaut de matériau ou de fabrication. Le produit défectueux sera remplacé ou réparé sans frais de l'une des deux façons suivantes :

La première façon consiste en un simple échange chez le détaillant qui l'a vendu (pourvu qu'il s'agisse d'un détaillant participant). Tout retour doit se faire durant la période correspondant à la politique d'échange du détaillant (habituellement, de 30 à 90 jours après l'achat). Une preuve d'achat peut être requise. Vérifier auprès du détaillant pour connaître sa politique concernant les retours hors de la période définie pour les échanges.

La deuxième option est d'apporter ou d'envoyer le produit (transport payé d'avance) à un centre de réparation autorisé ou à un centre de réparation de BLACK+DECKER pour faire réparer ou échanger le produit, à notre discrétion. Une preuve d'achat peut être requise. Cette garantie ne s'applique pas aux accessoires. Cette garantie vous accorde des droits légaux spécifiques et vous pourriez avoir d'autres droits qui varient d'un État ou d'une province à l'autre. Pour toute question, communiquer avec le directeur du centre de réparation BLACK+DECKER le plus près de chez vous. Ce produit n'est pas destiné à un usage commercial.

REMPACEMENT GRATUIT DES ÉTIQUETTES D'AVERTISSEMENT : si les étiquettes d'avertissement deviennent illisibles ou sont manquantes, composer le **1-800-544-6986** pour en obtenir le remplacement gratuit.

Imported by / Importé par
Black & Decker Canada Inc.
100 Central Ave.
Brockville (Ontario) K6V 5W6

BLACK+ DECKER

TM

LIJADORA DE HOJA DE 1/4

MANUAL DE INSTRUCCIONES

**CATÁLOGO N°
BDEQS15C**

Gracias por elegir BLACK+DECKER!

Visite www.BlackandDecker.com/NewOwner para registrar su nuevo producto.

LEA EL MANUAL ANTES DE DEVOLVER ESTE PRODUCTO POR CUALQUIER MOTIVO:

Si tiene una consulta o algún inconveniente con su producto BLACK+DECKER, visite <http://www.blackanddecker.com/instantanswers> para obtener respuestas instantáneas las 24 horas del día.

Si no encuentra la respuesta o no tiene acceso a Internet, llame al 1-800-544-6986 de lunes a viernes de 8 a. m. a 5 p. m. hora del Este para hablar con un agente.

Cuando llame, tenga a mano el número de catálogo.

Para comprar un filtro de repuesto llame al 1-888-678-7278.

**CONSERVE ESTE MANUAL PARA FUTURAS CONSULTAS.
SÓLO PARA USO DOMÉSTICO.**

Visite www.BlackandDecker.com/NewOwner
para registrar su nuevo producto.

PAUTAS DE SEGURIDAD/DEFINICIONES

Es importante que lea y comprenda este manual. La información que contiene se relaciona con la protección de SU SEGURIDAD y la PREVENCIÓN DE PROBLEMAS. Los símbolos que siguen se utilizan para ayudarlo a reconocer esta información.

⚠ PELIGRO: indica una situación de peligro inminente que, si no se evita, provocará la muerte o lesiones graves.

⚠ ADVERTENCIA: indica una situación de peligro potencial que, si no se evita, provocará la muerte o lesiones graves.

⚠ PRECAUCIÓN: indica una situación de peligro potencial que, si no se evita, provocará lesiones leves o moderadas.

PRECAUCIÓN: utilizado sin el símbolo de alerta de seguridad indica una situación de peligro potencial que, si no se evita, puede provocar daños en la propiedad.

ADVERTENCIAS GENERALES DE SEGURIDAD PARA HERRAMIENTAS ELÉCTRICAS

⚠ ADVERTENCIA: Lea todas las advertencias de seguridad e instrucciones. El incumplimiento de las advertencias e instrucciones puede provocar descargas eléctricas, incendios o lesiones graves.

Conserve todas las advertencias e instrucciones para futuras consultas.

El término “herramienta eléctrica” incluido en las advertencias hace referencia a las herramientas eléctricas operadas con corriente (con cable eléctrico) o a las herramientas eléctricas operadas con baterías (inalámbricas).

1) Seguridad en el área de trabajo

- a) **Mantenga el área de trabajo limpia y bien iluminada.** *Las áreas abarrotadas y oscuras propician accidentes.*
- b) **No opere herramientas eléctricas en atmósferas explosivas, como ambientes donde se encuentran líquidos, gases o polvo inflamables.** *Las herramientas eléctricas originan chispas que pueden encender el polvo o los vapores.*
- c) **Mantenga a los niños y espectadores alejados de la herramienta eléctrica en funcionamiento.** *Las distracciones pueden provocar la pérdida de control.*

2) Seguridad eléctrica

- a) **Los enchufes de la herramienta eléctrica deben adaptarse al tomacorriente. Nunca modifique el enchufe de ninguna manera. No utilice ningún enchufe adaptador con herramientas eléctricas con conexión a tierra.** *Los enchufes no modificados y que se adaptan a los tomacorrientes reducirán el riesgo de descarga eléctrica.*
- b) **Evite el contacto corporal con superficies puestas a tierra, como por ejemplo tuberías, radiadores, rangos y refrigeradores.** *Existe mayor riesgo de descarga eléctrica si su cuerpo está puesto a tierra.*
- c) **No exponga las herramientas eléctricas a la lluvia o a condiciones de humedad.** *Si ingresa agua a una herramienta eléctrica, aumentará el riesgo de descarga eléctrica.*
- d) **No maltrate al cable. Nunca utilice el cable para transportar, tirar o desenchufar la herramienta eléctrica. Mantenga el cable lejos del calor, aceite, bordes afilados o piezas móviles.** *Los cables dañados o enredados aumentan el riesgo de descarga eléctrica.*
- e) **Al operar una herramienta eléctrica en el exterior, utilice un cable prolongador adecuado para tal uso.** *Utilice un cable adecuado para uso en exteriores a fin de reducir el riesgo de descarga eléctrica.*
- f) **Si el uso de una herramienta eléctrica en un lugar húmedo es imposible de evitar, utilice un suministro protegido con un interruptor de circuito por falla a tierra (GFCI).** *El uso de un GFCI reduce el riesgo de descargas eléctricas.*

3) Seguridad personal

- a) **Permanezca alerta, controle lo que está haciendo y utilice el sentido común cuando emplee una herramienta eléctrica.** *No utilice una herramienta eléctrica si está cansado o bajo el efecto de drogas, alcohol o medicamentos. Un momento de descuido mientras se opera una herramienta eléctrica puede provocar lesiones personales graves.*
- b) **Utilice equipos de protección personal. Siempre utilice protección para los ojos.** *En las condiciones adecuadas, el uso de equipos de protección, como máscaras para polvo, calzado de seguridad antideslizante, cascos o protección*

auditiva, reducirá las lesiones personales.

- c) **Evite el encendido por accidente. Asegúrese de que el interruptor esté en la posición de apagado antes de conectarlo a la fuente de energía o paquete de baterías, o antes de levantar o transportar la herramienta.** *Transportar herramientas eléctricas con el dedo apoyado en el interruptor o enchufar herramientas eléctricas con el interruptor en la posición de encendido puede propiciar accidentes.*
 - d) **Retire las clavijas de ajuste o llaves de tuercas antes de encender la herramienta eléctrica.** *Una llave de tuercas o una clavija de ajuste que se deje conectada a una pieza giratoria de la herramienta eléctrica pueden provocar lesiones personales.*
 - e) **No se estire. Conserve el equilibrio adecuado y manténgase parado correctamente en todo momento.** *Esto permite un mejor control de la herramienta eléctrica en situaciones inesperadas.*
 - f) **Use la vestimenta adecuada. No use ropas holgadas ni joyas. Mantenga el cabello, la ropa y los guantes alejados de las piezas en movimiento.** *Las ropas holgadas, las joyas o el cabello largo pueden quedar atrapados en las piezas en movimiento.*
 - g) **Si se suministran dispositivos para la conexión de accesorios con fines de recolección y extracción de polvo, asegúrese de que estén conectados y que se utilicen correctamente.** *El uso de dispositivos de recolección de polvo puede reducir los peligros relacionados con el polvo.*
- 4) **Uso y mantenimiento de la herramienta eléctrica**
- a) **No fuerce la herramienta eléctrica. Utilice la herramienta eléctrica correcta para el trabajo que realizará.** *La herramienta eléctrica correcta hará el trabajo mejor y más seguro a la velocidad para la que fue diseñada.*
 - b) **No utilice la herramienta eléctrica si no puede encenderla o apagarla con el interruptor.** *Toda herramienta eléctrica que no puede ser controlada mediante el interruptor es peligrosa y debe ser reparada.*
 - c) **Desconecte el enchufe de la fuente de energía y/o el paquete de baterías de la herramienta eléctrica antes de realizar ajustes, cambiar accesorios o almacenar herramientas eléctricas.** *Estas medidas de seguridad preventivas reducen el riesgo de encender la herramienta eléctrica en forma accidental.*
 - d) **Guarde las herramientas eléctricas que no están en uso fuera del alcance de los niños y no permite que otras personas no familiarizadas con ella o con estas instrucciones operen la herramienta.** *Las herramientas eléctricas son peligrosas en las manos de usuarios no entrenados.*
 - e) **Mantenimiento de las herramientas eléctricas. Controle que no haya piezas móviles mal alineadas o trabadas, piezas rotas y toda otra situación que pueda afectar el funcionamiento de las herramientas eléctricas. Si encuentra daños, haga reparar la herramienta eléctrica antes de utilizarla.** *Se producen muchos accidentes a causa de las herramientas eléctricas que carecen de un mantenimiento adecuado.*
 - f) **Mantenga las herramientas de corte afiladas y limpias.** *Las herramientas de corte con mantenimiento adecuado, con los bordes de corte afilados son menos propensas a trabarse y son más fáciles de controlar.*
 - g) **Utilice la herramienta eléctrica, los accesorios y las brocas de la herramienta, etc. de acuerdo con estas instrucciones y teniendo en cuenta las condiciones de trabajo y el trabajo que debe realizarse.** *El uso de la herramienta eléctrica para operaciones diferentes de aquéllas para las que fue diseñada podría originar una situación peligrosa.*
- 5) **Mantenimiento**
- a) **Haga que una persona de reparaciones calificada realice el mantenimiento de su herramienta eléctrica y utilice piezas de repuesto idénticas solamente.** *Esto garantizará la seguridad de la herramienta eléctrica.*

NORMAS DE SEGURIDAD ESPECÍFICAS

⚠️ ADVERTENCIA: USE SIEMPRE LENTES DE SEGURIDAD. Los anteojos de uso diario **NO** son lentes de seguridad. Utilice también máscaras faciales o para polvo si el corte produce polvillo. **UTILICE SIEMPRE EQUIPOS DE SEGURIDAD CERTIFICADOS:**

- Protección para los ojos según la norma ANSI Z87.1 (CAN/CSA Z94.3)
- Protección auditiva según la norma ANSI S12.6 (S3.19)
- Protección respiratoria según las normas NIOSH/OSHA/MSHA

⚠️ ADVERTENCIA: parte del polvo producido por las herramientas eléctricas al lijar, aserrar, esmerilar, taladrar y realizar otras actividades de la construcción, contiene productos químicos reconocidos por el Estado de California como causantes de cáncer, defectos de nacimiento u otros problemas reproductivos. Algunos de estos productos químicos son:

- el plomo de las pinturas de base plomo,
- la sílice cristalina de ladrillos, el cemento y otros productos de mampostería, y
- el arsénico y el cromo de la madera con tratamiento químico.

El riesgo derivado de estas exposiciones varía según la frecuencia con la que se realice este tipo de trabajo. Para reducir la exposición a estos productos químicos: trabaje en áreas bien ventiladas y trabaje con equipos de seguridad aprobados, como las máscaras para polvo especialmente diseñadas para filtrar las partículas microscópicas.

• **Evite el contacto prolongado con el polvo proveniente del lijado, aserrado, amolado y taladrado eléctrico y otras actividades de construcción. Use vestimenta protectora y lave todas las áreas expuestas con agua y jabón.** De entrar polvo en sus ojos, boca, o que este permanezca sobre su piel puede promover la absorción de químicos dañinos.

SÍMBOLOS

- La etiqueta de su herramienta puede incluir los siguientes símbolos. Los símbolos y sus definiciones son los siguientes:

V..... voltios	A..... amperios
Hz..... hertz	W..... vatios
min..... minutos	~ o AC..... corriente alterna
— o DC..... corriente directa	n _o no velocidad sin carga
Ⓜ..... Construcción Clase I (mis à la terre)	Ⓧ..... terminal a tierra
Ⓜ..... Construcción de clase II	⚠️..... simbolo de alerta
RPM o .../min..... revoluciones o minuto seguridad	
📖..... Lea el manual de instrucciones antes del uso	
👤..... Use protección adecuada para las vías respiratorias	
👁️..... Use protección adecuada para los ojos	
👂..... Use protección adecuada para los oídos	

- Cuando use un alargador, asegúrese de usar uno de un calibre suficiente como para cargar con la corriente que requerirá su producto. Un alargador de menor calibre causará una caída en el voltaje de la línea lo que resultará en pérdida de potencia y sobrecalentamiento. El siguiente cuadro muestra el tamaño correcto a utilizar, dependiendo del largo del cable y el amperaje nominal. En caso de duda, utilice el de mayor calibre. Mientras menor el número del calibre, mayor la capacidad del cable.

Calibre mínimo para cables de extensión				
Volts	Longitud total del cable en pies			
120V	0-25	26-50	51-100	101-150
	(0-7,6m)	(7,6-15,2m)	(15,2-30,4m)	(30,4-45,7m)
Amperaje				
Más de	No más de		American Wire Gage	
0 - 6	18	16	16	14

Functional Description

1. Interruptor de encendido/apagado
2. Agarre para la palma
3. Ensamblaje de la bolsa para polvo
4. Conducto para polvo
5. Abrazadera para papel de lija
6. Palanca de abrazadera para papel de lija
7. Almohadilla de respaldo
8. Ventilaciones de enfriamiento
9. Perforadora para papel de lija
10. Papel de lija

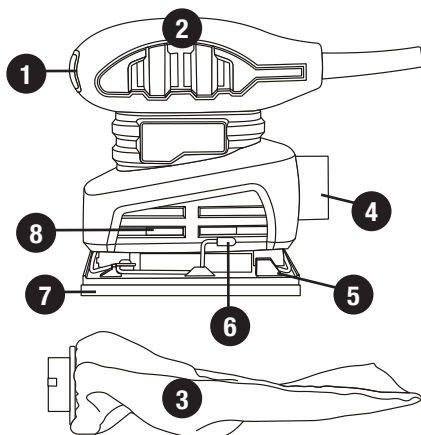
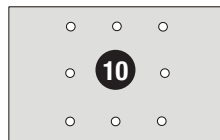
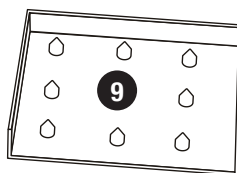

⚠ ADVERTENCIAS E INSTRUCCIONES DE SEGURIDAD: LIJADORAS

- **UTILICE SIEMPRE PROTECCIÓN RESPIRATORIA Y VISUAL ADECUADA.**
- Limpie su herramienta periódicamente.
- No haga funcionar la unidad sin la bolsa de recolección de polvo.
- Bolsa vacía con frecuencia, especialmente cuando lije superficies recubiertas de resina tales como poliuretano, barniz, laca, etc. Deseche las partículas de polvo recubiertas de acuerdo con las instrucciones del fabricante acabado, o lugar en una lata de metal con una tapa de metal hermética. Retire las partículas de polvo recubiertas del diario local. La acumulación de partículas de polvo de lija fina puede encender auto y provocar un incendio.

⚠ OTRAS ADVERTENCIAS E INSTRUCCIONES DE SEGURIDAD IMPORTANTES

LIJADO PINTURAS CON BASE DE PLOMO

El lijado de pinturas con base de plomo **NO SE RECOMIENDA** debido a la dificultad de control del polvo contaminado. El envenenamiento por plomo es más peligroso para niños y mujeres embarazadas.

Ya que es difícil identificar si una pintura contiene plomo o no, sin antes hacer un análisis químico, **le recomendamos que se tomen las siguientes precauciones cuando lije cualquier pintura:**

SEGURIDAD PERSONAL

- No permita que entren al área de trabajo niños ni mujeres embarazadas cuando lije pintura hasta que haya terminado de asear el lugar.
- Se recomienda el uso de máscaras o respiradores para todas las personas que entren al área de trabajo. El filtro se debe reemplazar diariamente o cuando el usuario tenga dificultad para respirar.
- **NOTA:** Sólo deben utilizarse mascararas adecuadas para trabajo con polvo y vapores de pintura. Las mascararas ordinarias para pintura no ofrecen esta protección. Vea a su distribuidor de herramienta local para conseguir la máscara adecuada.
- **NO COMA, BEBA O FUME** en la zona de trabajo para evitar ingerir partículas de pintura contaminadas. Los usuarios deberán lavarse y limpiarse **ANTES** de comer, beber o fumar. No deben dejarse artículos para comer beber o fumar en el área de trabajo donde el polvo se asentaría en ellos.

SEGURIDAD AMBIENTAL

- La pintura debe removerse de tal manera que se minimice la cantidad generada de polvo.
- Se deben sellar las áreas en que se remueve pintura con láminas de plástico de 4 mils. de espesor.
- El lijado debe hacerse en tal forma que se reduzca el desalojo de pintura fuera de la zona de trabajo.

LIMPIEZA Y DESECHO

- Todas las superficies en el área de trabajo deben ser aspiradas y limpiadas a conciencia diariamente el tiempo que dure el proyecto de lijado. Las bolsas filtro de las aspiradoras deben cambiarse frecuentemente.
- Las láminas de plástico deben recogerse y desecharse con cualquier resto de pintura. Deben depositarse en receptáculos sellados y deben desecharse a través de los procedimientos de recolección de basura normales. Durante la limpieza, niños y mujeres embarazadas deben permanecer alejados de la zona de trabajo inmediata.
- Todo tipo de juguetes, mobiliario lavable y utensilios usados por niños deben lavarse a conciencia antes de volver a utilizarse.

MOTOR

Asegúrese de que su alimentación eléctrica sea la requerida en la placa nominal. 120 voltios de corriente alterna sólo significa que su herramienta operará con la potencia doméstica estándar de 60 Hz. No opere herramientas de corriente alterna en corriente directa. Una especificación de 120 voltios AC/DC significa que su herramienta operará en 60 Hz estándar de potencia en corriente alterna o corriente directa. Esta información está impresa en la placa nominal. Un voltaje menor causará pérdida de potencia y puede resultar en sobrecalentamiento. Todas las herramientas BLACK+DECKER han sido probadas en la fábrica; si esta herramienta no funciona, revise la alimentación eléctrica.

ENSAMBLADO

⚠ PRECAUCIÓN: Para reducir el riesgo de lesiones, apague y desenchufe la herramienta antes de realizar ajustes o de retirar o instalar aditamentos o accesorios.

INSTALACIÓN DEL ENSAMBLAJE DE LA BOLSA PARA POLVO

1. Inserte el ensamblaje de la bolsa para polvo (3) en el conducto para polvo (4) (**Fig. A**).

NOTA: Asegúrese de que las lengüetas del ensamblaje se inserten en las ranuras correspondientes del conducto para polvo.

2. Gire el ensamblaje de la bolsa para polvo HACIA LA DERECHA aproximadamente 15 grados para bloquearlo en su lugar.

NOTA: Quite y limpie el ensamblaje de la bolsa para polvo periódicamente para eliminar de la bolsa el polvo acumulado.

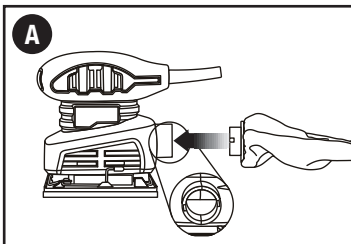

EXTRACCIÓN Y LIMPIEZA DE LA BOLSA PARA POLVO

1. Quite el ensamblaje de la bolsa para polvo (3) girándolo aproximadamente 15 grados hacia la izquierda y tirando de este fuera del conducto para polvo.

2. Quite la bolsa para polvo (3a) del soporte (3b) abriendo el extremo elástico (3c) de esta y deslizándola fuera del soporte de la bolsa para polvo (**Fig. B**).

3. Sacuda cuidadosamente la bolsa para polvo con la abertura elástica apuntando hacia abajo para eliminar el polvo del lijado.

NOTA: Es mejor efectuar esta tarea al aire libre sobre un tarro de basura para evitar que el polvo del lijado escape hacia el área de trabajo.

4. Una vez eliminado el polvo del lijado de la bolsa para polvo, reinstale la bolsa sobre el soporte correspondiente.
5. Reinstale el ensamblaje de la bolsa para polvo en el conducto para polvo como se indicó anteriormente.

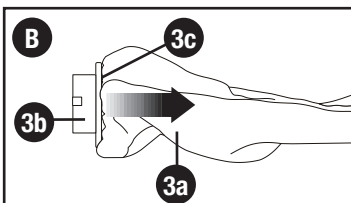

INSTALACIÓN DEL PAPEL DE LIJA

⚠ADVERTENCIA: Desenchufe la lijadora de la fuente de alimentación antes de instalar o cambiar el papel de lija.

1. Levante hacia arriba y hacia afuera las palancas de abrazadera delantera y trasera del papel de lija (6) en la parte frontal y posterior de la almohadilla de respaldo (7) (Fig. C).

2. Inserte un extremo del papel de lija de ¼ de hoja (10) con el grano hacia arriba en la abrazadera delantera para papel de lija (5) abierta, asegurándose de que esté alineada con la almohadilla de respaldo. Levante la abrazadera de papel de lija hacia arriba y hacia adentro para bloquear el papel en la abrazadera.

3. Con la hoja de papel de lija, envuelva la almohadilla de respaldo e insértela en la abrazadera trasera para papel de lija abierta (Fig. 4).

NOTA: Asegúrese de que el papel de lija esté tirante sobre la almohadilla de respaldo para un correcto funcionamiento del lijado.

4. Levante la abrazadera de papel de lija hacia arriba y hacia adentro para bloquear el papel en la abrazadera.

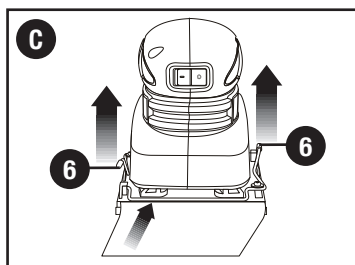

PERFORACIÓN DE ORIFICIOS EN EL PAPEL DE LIJA

El papel de lija debe contar con 8 orificios perforados para permitir que el polvo del lijado escape de la superficie de trabajo. El patrón de estos orificios debe coincidir con el patrón de orificios de la almohadilla de lijado. Si el papel de lija que usted utiliza no cuenta con los orificios perforados, utilice la perforadora provista con la herramienta para perforar el papel de lija en los lugares correctos.

1. Instale el papel de lija como se muestra en la Fig. C.

2. Coloque la perforadora (9) sobre una superficie firme y plana (Fig. D).

3. Alinee la esquina de la almohadilla de lijado (10) con la esquina de la perforadora. Esto asegurará que los orificios se perforen en el lugar correcto.

4. Cuando la almohadilla de lijado esté correctamente alineada con la perforadora, presione la almohadilla firmemente sobre la perforadora.

NOTA: Las clavijas afiladas de la perforadora atravesarán el papel de lija en el lugar correcto.

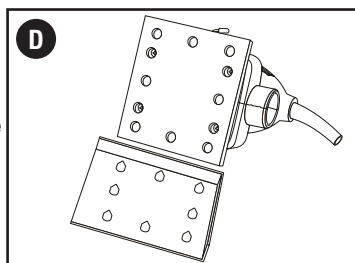

INSTRUCCIONES DE OPERACIÓN

⚠ADVERTENCIA: Para reducir el riesgo de lesiones, permita que la herramienta funcione a su propio ritmo. No la sobrecargue.

⚠ADVERTENCIA: Peligro de descarga eléctrica. Bajo ninguna circunstancia debe utilizarse este producto cerca del agua.

⚠ADVERTENCIA: Siempre use gafas de seguridad o anteojos de seguridad con protectores laterales al utilizar la lijadora. Si no lo hace, el resultado puede ser que objetos extraños sean arrojados hacia sus ojos dando lugar a posibles daños oculares graves.

Siempre use una máscara adecuada para el polvo y protección para los oídos al utilizar la lijadora.

INTERRUPTOR DE ENCENDIDO/APAGADO

Para encender el interruptor, oprima el botón marcado  en el interruptor de encendido/apagado (1) (Fig. E).

Para apagar el interruptor, oprima el botón marcado  en el interruptor de encendido/apagado (2).

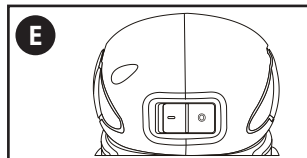

LIJADO

Sujete la pieza de trabajo con abrazaderas o de alguna otra forma para evitar que se mueva bajo la lijadora durante el lijado.

⚠ADVERTENCIA: Una pieza de trabajo no asegurada puede ser arrojada contra el operador provocándole lesiones.

Coloque la lijadora sobre la pieza de trabajo de manera que toda la superficie del papel de lija esté en contacto con esta. Encienda la lijadora según la descripción anterior. Mueva la

lijadora lentamente sobre la pieza de trabajo en varias pasadas con movimientos cruzados, circulares o en líneas paralelas. Debido a que el movimiento orbital de la almohadilla de lijado es en círculos pequeños, no es necesario mover la lijadora siguiendo la veta o en la misma dirección para pasadas consecutivas.

Al finalizar la tarea de lijado, apague la lijadora oprimiendo el lado opuesto del interruptor de encendido/apagado. Espere hasta que la almohadilla de lijado se detenga por completo antes de separarla de la pieza de trabajo.

⚠️ ADVERTENCIA: La lijadora solo debe encenderse cuando toda la superficie de la almohadilla de lijado está en contacto con la pieza de trabajo. No seguir este procedimiento de lijado puede causar que el papel de lija se suelte y dar como resultado una posible lesión.

NOTA: Sostenga la lijadora utilizando el agarre que se encuentra en la parte superior de esta. Tenga cuidado para NO cubrir las ventilaciones de enfriamiento del motor con su mano. Si se cubren las ventilaciones de enfriamiento, puede producirse daño en el motor producto del sobrecalentamiento.

NO FUERCE LA LIJADORA. Por lo general, el peso de la lijadora brinda la presión adecuada. Permita que la lijadora y el papel de lija hagan el trabajo. La aplicación de presión adicional desacelerará el motor, aumentará el desgaste del papel de lija y reducirá enormemente la velocidad de la lijadora. Si se aplica una presión excesiva hacia abajo, puede producirse daño en el motor. Además, esto producirá un acabado de inferior calidad en la pieza de trabajo lijada. Cualquier acabado o resina en la madera se ablandará producto del calor de la fricción, provocando que el papel de lija se atasque con mucha rapidez. No lije en una sola área durante mucho tiempo ya que la rápida acción de la lijadora puede eliminar demasiado material, haciendo que la superficie quede dispareja.

Los periodos de lijado prolongados pueden tender a sobrecalentar el motor. Si esto ocurre, apague la lijadora, espere hasta que la almohadilla de lijado se detenga por completo y sepárela de la pieza de trabajo. Verifique para asegurarse de que su mano no ha estado cubriendo las ventilaciones de enfriamiento. Deje que el motor se enfríe antes de proseguir con la tarea de lijado.

DETECCIÓN DE PROBLEMAS

Problema	Causa posible	Solución posible
• La unidad no enciende.	<ul style="list-style-type: none">• Cable desenchufado.• Fusible quemado.• El interruptor automático está activado.• Interruptor o cable dañado.	<ul style="list-style-type: none">• Enchufe el cargador en un tomacorriente que funcione.• Reemplace el fusible quemado. (Si repetidamente el producto hace que el fusible del circuito se queme, deje de utilizarlo inmediatamente y haga que le realicen mantenimiento en un centro de mantenimiento BLACK+DECKER o en un centro de servicio autorizado.)• Reinicie el interruptor automático. (Si repetidamente el producto hace que el fusible del circuito se queme, deje de utilizarlo inmediatamente y haga que le realicen mantenimiento en un centro de mantenimiento BLACK+DECKER o en un centro de servicio autorizado.)• Haga reparar el cable o el interruptor en un centro de mantenimiento BLACK+DECKER o en un centro de mantenimiento autorizado.

Para recibir asistencia con su producto, visite nuestro sitio web **www.blackanddecker.com** para conocer la ubicación del centro de mantenimiento más cercano o llame a la línea de ayuda de BLACK+DECKER al **1-800-544-6986**

MANTENIMIENTO

Utilice únicamente jabón suave y un trapo húmedo para limpiar la herramienta. Nunca permita que se introduzcan líquidos en la herramienta; nunca sumerja ninguna parte de la herramienta en ningún líquido. **IMPORTANTE:** Para garantizar la SEGURIDAD y la CONFIABILIDAD del producto, las reparaciones, el mantenimiento y los ajustes deberán efectuarse en centros de servicio autorizado u otras organizaciones de servicio calificado, que utilicen siempre refacciones idénticas.

ACCESORIOS

Los accesorios recomendados para ser utilizados con su herramienta se encuentran disponibles donde su distribuidor o centro de servicio autorizados locales. Si tiene alguna consulta acerca de estos accesorios, por favor llame al **1-800-544-6986**

⚠️ ADVERTENCIA: El uso de un accesorio que no sea recomendado para ser utilizado con esta herramienta podría ser peligroso.

INFORMACIÓN DE MANTENIMIENTO

Todos los Centros de servicio de BLACK+DECKER cuentan con personal altamente capacitado dispuesto a brindar a todos los clientes un servicio eficiente y confiable en la reparación de herramientas eléctricas. Si necesita consejo técnico, reparaciones o piezas de repuesto originales de fábrica, póngase en contacto con el centro de servicio de BLACK+DECKER más cercano a su domicilio. Para ubicar su centro de servicio local, llame al **1-800-544-6986**.

GARANTÍA COMPLETA DE DOS AÑOS PARA USO EN EL HOGAR

Black & Decker (U.S.) Inc. garantiza que este producto está libre de defectos de material o mano de obra durante un período de dos (2) años desde la fecha de compra, siempre y cuando el producto se utilice en un entorno doméstico. Esta garantía limitada no cubre contra fallas debidas a mal uso, daño accidental o cuando se han realizado o intentado reparaciones por parte de cualquier otra persona ajena a BLACK+DECKER y sus centros de mantenimiento autorizados. Un producto defectuoso que cumple con las condiciones de la garantía establecidas en el presente documento será reemplazado o reparado sin costo de una dos maneras:

La primera, que únicamente dará lugar a intercambios, consiste en devolver el producto al comerciante minorista donde fue comprado (siempre y cuando la tienda sea un comerciante minorista participante). Las devoluciones deben realizarse dentro del período establecido en la política para intercambios del comerciante minorista. Es posible que se requiera el comprobante de compra. Consulte al comerciante minorista sobre su política específica de devoluciones con respecto a los límites de tiempo para devoluciones o intercambios. La segunda opción es llevar o enviar (pagado por adelantado) el producto a un centro de mantenimiento de propiedad o con autorización de BLACK+DECKER para su reparación o reemplazo a discreción de BLACK+DECKER. Es posible que se requiera un comprobante de compra. Los centros de mantenimiento de propiedad en línea en www.blackanddecker.com.

Esta garantía no se aplica a los accesorios. Esta garantía le otorga derechos legales específicos y es posible que tenga otros derechos que varían de un estado a otro. En caso de que tenga alguna pregunta, comuníquese con el gerente del centro de mantenimiento de BLACK+DECKER más cercano a usted. Este producto no está diseñado para uso comercial y, en consecuencia, dicho uso comercial de este producto anulará la garantía. Por medio del presente documento, se declina la responsabilidad de todas las demás garantías, explícitas o implícitas.

AMÉRICA LATINA: esta garantía no se aplica a los productos que se venden en América Latina. Para los productos que se venden en América Latina, debe consultar la información de la garantía específica del país que viene en el empaque, llamar a la compañía local o visitar el sitio Web a fin de obtener esa información.

**· GARANTÍA BLACK+DECKER · BLACK+DECKER WARRANTY
· SOLAMENTE PARA PROPOSITOS DE MEXICO**

Distributor Name · *Sello firma del distribuidor*

Date of purchase · *Fecha de compra*

Invoice No. · No. de factura

PRODUCT INFORMATION · IDENTIFICACIÓN DEL PRODUCTO

Cat. No. · *Catalogo ó Modelo*

Serial Number · No. de serie

Name · *Nombre*

Last Name · Apellido

Address · *Dirección*

City · *Ciudad*

State · Estado

Postal Code · *Código Postal*

Country · País

Telephone · *No. Teléfono*

2 AÑOS DE GARANTIA

Este producto cuenta con dos años de garantía a partir de la fecha de compra contra cualquier defecto de su funcionamiento, así como cualquier falla debido a materiales empleados para su fabricación ó mano de obra defectuosa.

Nuestra garantía incluye la reparación o reposición del producto y/o componentes sin cargo alguno para el cliente incluyendo la mano de obra, esta incluye los gastos de trasportación erogados para lograr cumplimiento de esta garantía en los domicilios diversos señalados.

Para hacer efectiva esta garantía deberá presentar su herramienta y esta póliza sellada por el establecimiento comercial donde se adquirió el producto.

Nos comprometemos a entregar el producto en un lapso no mayor a 30 días hábiles contados a partir de la fecha de recepción del mismo en nuestros talleres de servicio autorizados.

ESTA GARANTIA NO APLICA CUANDO:

El producto se hubiese utilizado en condiciones distintas a las normales.

El producto no hubiese sido operado de acuerdo con el instructivo de uso que se acompaña.

El producto hubiese sido alterado o reparado por personas no autorizadas por nosotros.

Importador: Black & Decker S.A. de .C.V

Bosque de Cidros Acceso Radiatas No.42

3ra.Seccion de Bosques de las lomas

C.P.05120, Mexico, D.F. Tel: (01 55) 5326 7100

