

Item # 365-164  
Model # HY120



## USE AND CARE GUIDE

### 120-VOLT INFLATOR

Questions, problems, missing parts?  
Before returning to the store, call  
Husky Customer Service  
8 a.m - 6 p.m., EST, Monday-Friday

1-888-HD-HUSKY

HUSKYTOOLS.COM

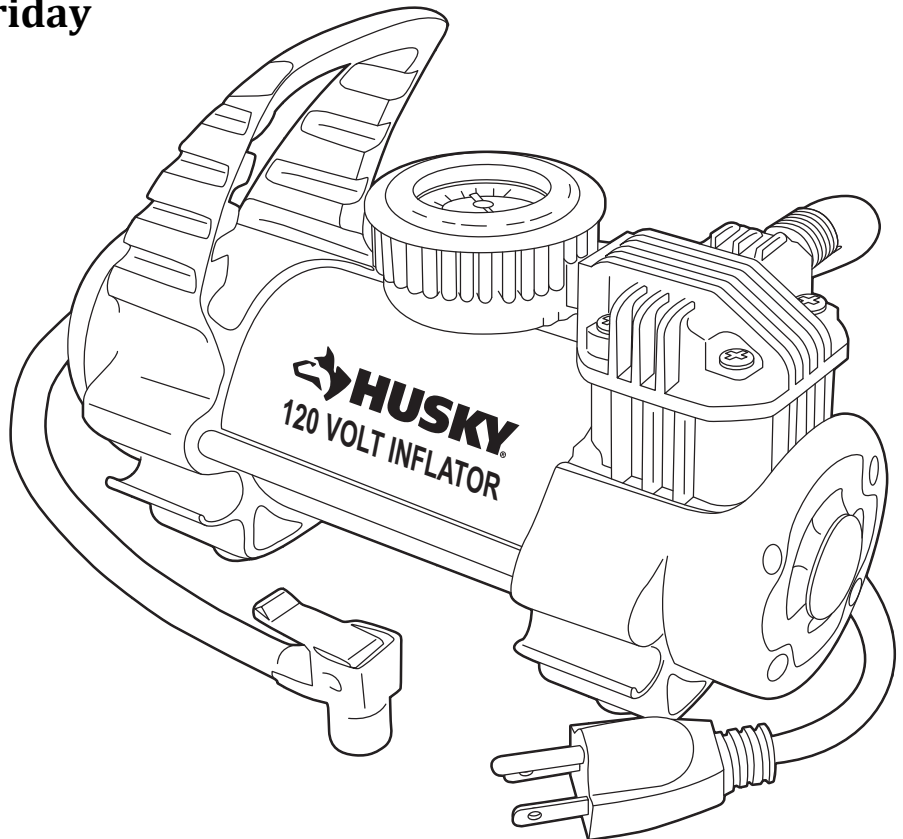

---

#### THANK YOU

*We appreciate the trust and confidence you have placed in Husky through the purchase of this inflator. We strive to continually create quality products designed to enhance your home. Visit us online to see our full line of products available for your home improvement needs. Thank you for choosing Husky!*

# Table of Contents

Table of Contents .....	2	Operation – Inflate Tires.....	6
Safety Information.....	2	Operation – Inflate Toys and Air Mattresses .....	7
Precautions .....	2	Care and Cleaning .....	8
Grounding instructions.....	3	Troubleshooting.....	8
2-Year Limited Warranty.....	4		
Pre-operation.....	4		
Specifications .....	4		
Package Contents .....	5		

# Safety Information

## PRECAUTIONS

1. Save these instructions for future reference.
2. The safety instructions provided in this manual are not intended to cover all possible conditions that may occur during product operation. Always use common sense and pay attention to all WARNING and CAUTION statements in this manual.
3. Keep your work area clean and well lit. Cluttered benches and dark areas increase the possibility of personal injury or property damage.
4. Do not operate power tools in explosive atmospheres, such as in the presence of flammable liquids, gases, or dust.
5. Keep bystanders, children, and visitors away while operating a power tool. Distractions can cause you to lose control.
6. To protect against fire, electric shock, and injury to persons do not immerse the cord, plugs, or the product in water or other liquids.
7. Close supervision is necessary when any appliance is used by or near children.
8. Unplug from the outlet when not in use and before cleaning.
9. Do not operate any appliance with a damaged cord or plug or after the appliance malfunctions, or has been damaged in any manner. Return the appliance to the nearest authorized service facility for examination, repair, or adjustment.
10. The use of accessory attachments not recommended by the appliance manufacturer may result in fire, electric shock or injury to persons.
11. Do not let the supply cord hang over the edge of a table or counter, or touch hot surfaces, such as the inflator head.
12. If an extension cord must be used, use only a 3-wire extension cord that has a 3-blade grounding plug, and a 3-slot receptacle that accepts the plug on the product. Make sure your extension cord is not damaged. When using an extension cord, be sure to use one heavy enough to carry the current your product draws. For lengths less than 50 feet, 18 AWG extension cords shall be used.
13. Do not use the appliance for other than intended use.
14. Connect to a grounded outlet and used grounded extension cords. Do not use a 3 to 2 adapter.
15. Risk of Injury – Do not direct the air stream towards the body.
16. To reduce the risk of electric shock, do not expose to rain. Store indoors when not in use.
17. Risk of Bursting – Use only recommended air-handling parts acceptable for pressures not less than 130 PSI.
18. This inflator is designed to inflate car tires, bike tires, ATV tires, sports equipment, air mattresses, beach toys, and other inflatables. Do not use for any purpose other than inflating. If you do so, bodily harm or personal injury can occur.
19. Allow the inflator to cool down for 10 minutes after each 10 minutes of continuous operation.
20. Turn the power off after using the inflator.
21. The inflator is not a toy. Keep away from children at all times.

# Safety Information (continued)

22. Do not carry the inflator by the air hose or power cord as damage may occur.
23. Do not leave the inflator unattended while in operation.
24. Do not over-inflate the item you are inflating. Follow the manufacturer's instructions for your item.
25. Keep the inflator away from flammable areas/liquids at all times.
26. Do not operate the inflator in wet or damp areas.
27. Operate the inflator only with the accessories and or attachments that are included.
28. If available, it is recommended that safety glasses be used when operating the inflator.



**WARNING:** Read and understand all instructions. Failure to follow the instructions in this manual can result in electric shock, fire and/or serious personal injury.

## GROUNDING INSTRUCTIONS

This product must be grounded. In the event of an electrical short circuit, the grounding reduces the risk of electric shock by providing an escape wire for the electric current. This product is equipped with a cord having a grounding wire with an appropriate grounding plug. The plug must be plugged into an outlet that is properly installed and grounded in accordance with all local codes and ordinances.

Check with a qualified electrician or serviceman when the grounding instructions are not completely understood, or when in doubt as to whether the product is properly grounded.

Do not modify the plug provided; if it does not fit the outlet, have the proper outlet installed by a qualified electrician.

This product is for use on a nominal 120-V circuit and has a grounding plug similar to the plug illustrated.

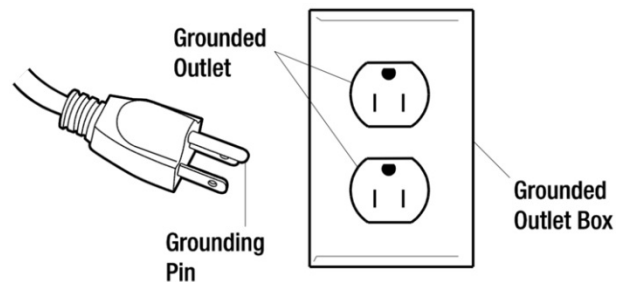

Only connect the product to an outlet having the same configuration as the plug. Do not use an adapter with this product.



**WARNING:** Improper installation of the grounding plug can result in a risk of electric shock. When repair or replacement of the cord or plug is required, do not connect the grounding wire to either flat blade terminal. The wire with insulation having an outer surface that is green with or without yellow stripes is the grounding wire.

## 2-Year Limited Warranty

---

If this Husky product fails due to a defect in material or workmanship within 2 years from date of purchase, return to any Home Depot store for disposition.

Contact Customer Service at 1-888-HD-HUSKY or visit [www.huskytools.com](http://www.huskytools.com).

## Pre-operation

---

### SPECIFICATIONS

<b>Power Requirement</b>	120 VAC. 60Hz. 1.5A
<b>SCFM</b>	.47 SCFM @ 30 PSI
<b>Max. Pressure</b>	130 PSI

# Pre-operation (continued)

## PACKAGE CONTENTS

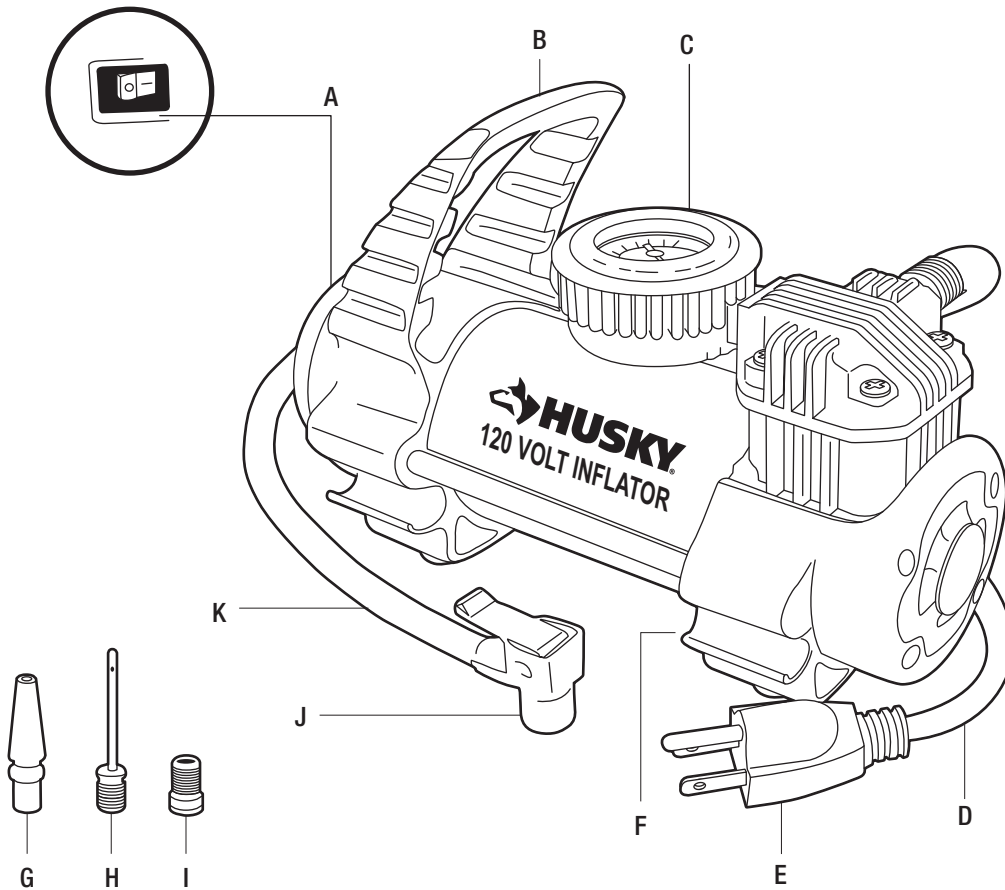

Part	Description	Quantity
A	On/Off Power Switch	1
B	Carrying Handle	1
C	Glow-in-the-Dark Analog Gauge	1
D	Power Cord	1
E	Grounded Plug	1
F	Air Hose Wrap	1
G	Mattress Nozzle	1
H	Sports Needle	1
I	Presta Valve Adaptor	1
J	Quick Connect Valve Adaptor	1
K	Rubber Air Hose	1

# Operation – Inflate Tires

## 1 Connecting the inflator

- Place the inflator on a flat surface.
- Plug the power cord into a grounded 120 volt outlet.
- Connect the quick connect valve adaptor (J) to the tire air valve by pushing the valve lever on the adaptor (J) down until it is securely attached to the tire air valve.



**CAUTION:** Do not over-inflate the item being inflated. Follow the manufacturer's suggested PSI levels on the item you are inflating.

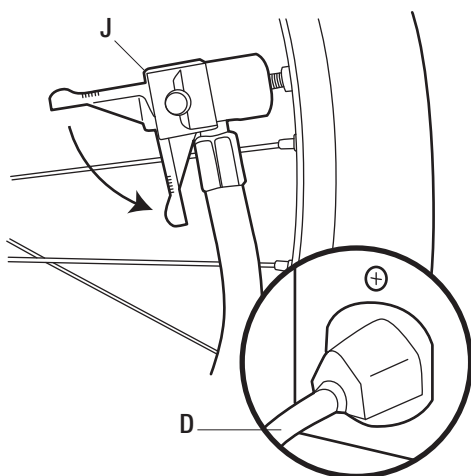

## 2 Operating the inflator

- Move the On/Off switch (A) to the **I** position to turn the inflator on. Monitor the PSI on the pressure gauge (C) to fill your item to the desired pressure.
- Once you have reached your desired air pressure, move the On/Off switch (A) to the **O** position.

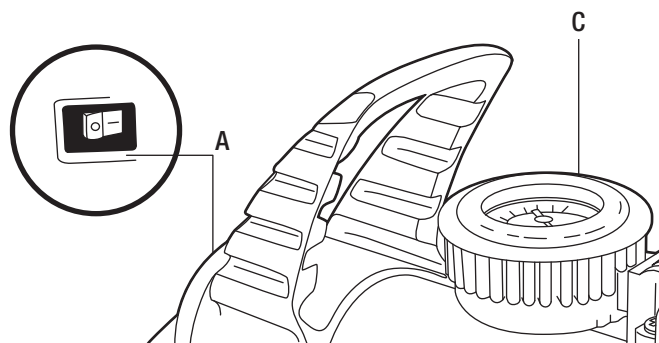

## 3 Disconnecting the inflator

- Remove the air hose (K) from the tire by lifting up on the quick connect valve (J) lever and removing the valve (J).
- Unplug the power cord from the 120 Volt outlet and allow the inflator to cool.

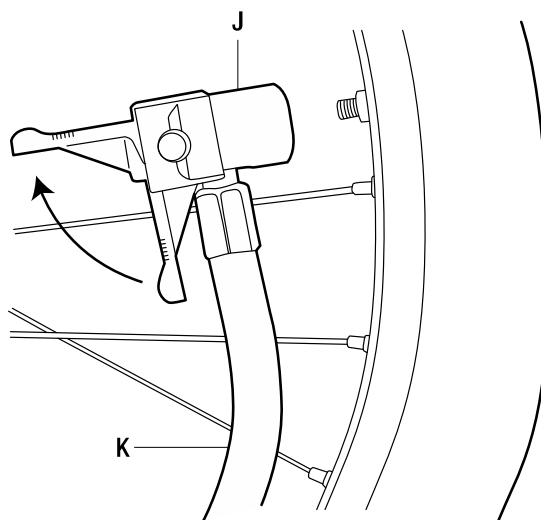

# Operation – Inflate Toys and Air Mattresses

## 1 Connecting the inflator

- Place the inflator on a flat surface.
- Plug the power cord into a grounded 120 volt outlet.
- Select the appropriate inflation accessory (G, H, or I) and insert it onto the end of the quick connect valve adaptor (J). Make sure that the accessory (G, H, or I) is flush with the end of the quick connect nozzle (J) so that the airflow to the accessory is not blocked by the tire valve pin inside the quick connect nozzle (J).



**CAUTION:** Do not over-inflate the item being inflated. Follow the manufacturer's suggested PSI levels on the item you are inflating.

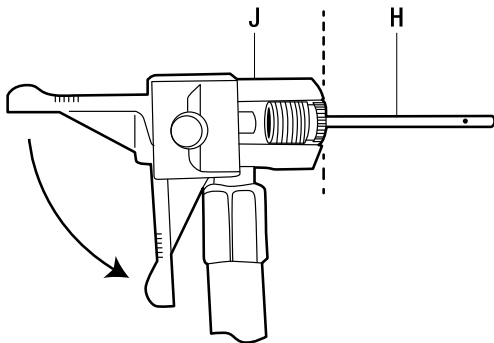

## 2 Operating the inflator

- Insert the inflation accessory into the desired item you are inflating.
- Move the On/Off switch (A) to the **I** position and inflate your item to the correct pressure.
- Move the On/Off switch (A) to the **O** position when you are finished inflating to turn the inflator off.

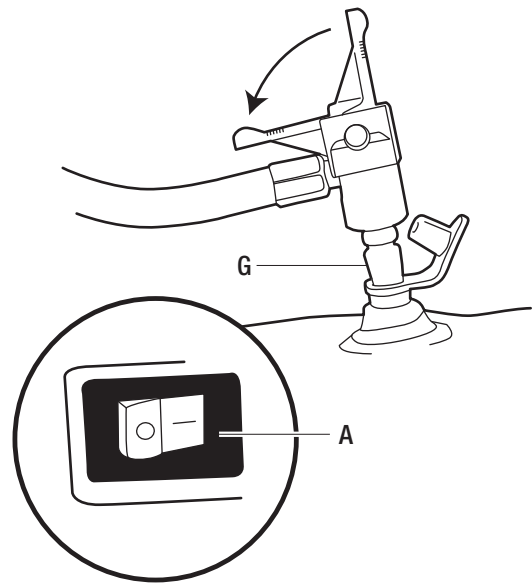

## 3 Disconnecting the inflator

- Remove the inflation accessory (G, H, or I) from the quick connect valve adaptor (J).
- Unplug the power cord from the 120 Volt outlet and allow the inflator to cool.

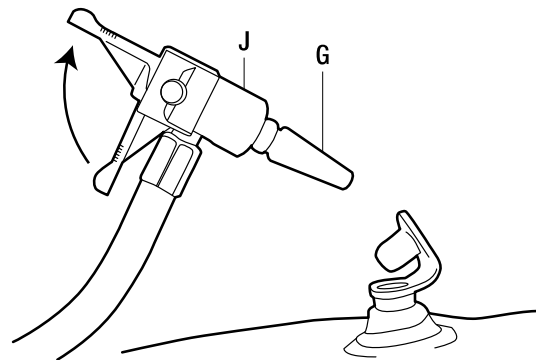

## Care and Cleaning

---

- Clean the inflator with a non-abrasive slightly damp cloth as needed.

## Troubleshooting

---

Problem	Possible Cause	Solution
The unit will not start.	The cord is not plugged in.	Plug the cord into a working 120 Volt AC power outlet.
	The circuit breaker is tripped.	Reset the circuit breaker.





Questions, problems, missing parts? Before returning to the store,  
call Husky Customer Service  
8 a.m. - 6 p.m., EST, Monday-Friday

**1-888-HD-HUSKY**

**HUSKYTOOLS.COM**

Retain this manual for future use.



Artículo Núm. 365-164  
Modelo Núm. HY120

# GUÍA DE USO Y MANTENIMIENTO

## INFLADOR DE 120 VOLTIOS

¿Preguntas, problemas o piezas faltantes?

Antes de regresar a la tienda, llama al

Servicio al Cliente de Husky

de Lunes a Viernes entre 8 a.m. y 6 p.m., (hora del Este de EE. UU.)

**1-888-HD-HUSKY**

**HUSKYTOOLS.COM**

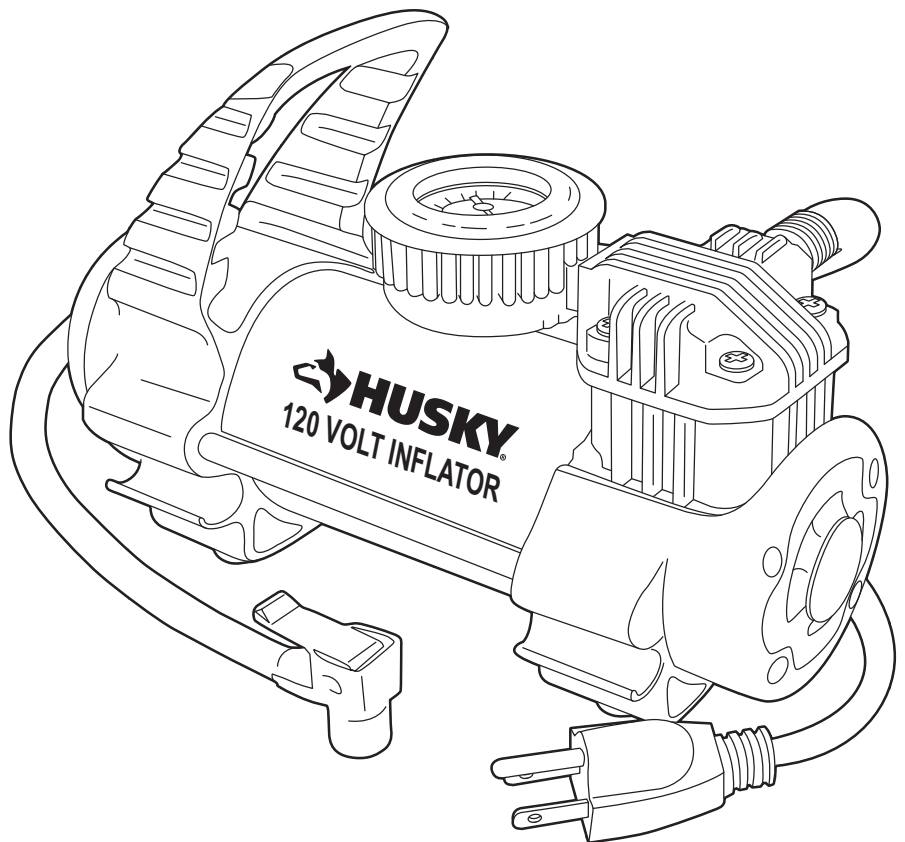

---

### **GRACIAS POR TU COMPRA.**

*Apreciamos la confianza que has depositado en Husky al comprar este inflador. Nos esforzamos para continuamente crear productos de calidad diseñados para mejorar tu hogar. Visítanos por Internet para ver nuestra línea completa de productos disponibles para las necesidades de mejoras de tu hogar. ¡Gracias por elegir Husky!*

# Índice

Índice .....	2
<b>Información de Seguridad</b> .....	<b>2</b>
Precauciones .....	2
Instrucciones de conexión a tierra .....	3
<b>Garantía Limitada de 2 Años</b> .....	<b>4</b>
<b>Preparación para el funcionamiento</b> .....	<b>4</b>
Especificaciones.....	4
Contenido del Paquete .....	5

<b>Funcionamiento – Cómo Inflar Neumáticos</b> .....	<b>6</b>
<b>Funcionamiento – Cómo Inflar Juguetes y</b> .....	<b>7</b>
<b>Mantenimiento y Limpieza</b> .....	<b>8</b>
<b>Solución de problemas</b> .....	<b>8</b>

## Información de Seguridad

### PRECAUCIONES

1. Guarda estas instrucciones para consultarlas en el futuro.
2. Las instrucciones de seguridad en este manual no pretenden abarcar todas las condiciones posibles que pueden producirse durante la operación del producto. Siempre usa el sentido común y presta atención a todas las ADVERTENCIAS y PRECAUCIONES de este manual.
3. Mantener el área de trabajo limpia y bien iluminada. Un banco de trabajo desordenado o un área de trabajo oscura aumentan la posibilidad de lesiones o daños a la propiedad.
4. No utilizar herramientas de motor en ambientes explosivos; donde haya gases, polvo o líquidos inflamables.
5. Mantener a los espectadores, niños y visitantes lejos de la herramienta de motor, cuando esté en funcionamiento. Las distracciones pueden causar la pérdida del control.
6. Para evitar incendios, descargas eléctricas o lesiones físicas, no mojes el cable, los enchufes o el producto con agua ni otros líquidos.
7. Es necesario vigilar atentamente el electrodoméstico si será usado por niños o cerca de ellos.
8. Desenchúfalo del tomacorriente cuando no esté en uso, y antes de limpiarlo.
9. No uses ningún electrodoméstico con el cable o el enchufe dañado o si el electrodoméstico ha fallado o se ha dañado por cualquier razón.
10. Retorna el electrodoméstico al centro de mantenimiento autorizado más cercano para que lo revisen, reparen o ajusten.
10. El uso de accesorios que no sean los recomendados por el fabricante puede causar incendios, descargas eléctricas o lesiones a personas.
11. No dejes que el cable de suministro cuelgue del borde de una mesa o mostrador, ni haga contacto con superficies calientes, como el cabezal del inflador.
12. Si necesitas extensiones eléctricas, usa sólo cables de extensión de 3 alambres que tengan un enchufe de 3 clavijas con conexión a tierra y un receptáculo de 3 ranuras donde pueda conectarse el enchufe del producto. Comprueba que la extensión eléctrica esté en buenas condiciones. Al usar un cable de extensión, asegúrate de que tenga la capacidad adecuada para conducir la corriente que tu equipo necesita. Debe usarse una extensión de 18 AWG siempre que la longitud no supere los 15,24 m.
13. No uses el electrodoméstico para una función distinta de la original.
14. Conéctalo a un tomacorriente con conexión a tierra y usa extensiones eléctricas con conexión a tierra. No uses adaptadores de 3 a 2.
15. Riesgo de lesiones: no dirijas el chorro de aire hacia tu cuerpo.
16. Para evitar riesgos de descarga eléctrica, no lo expongas a la lluvia. Guárdalo en interiores cuando no esté en uso.

# Información de Seguridad (continuación)

17. Riesgo de Explosión: usa sólo piezas de manejo de aire aprobadas para presiones de no menos de 130 PSI.
18. Este inflador está diseñado para inflar los neumáticos de automóviles, bicicletas y AVT; equipos deportivos, colchones de aire, juguetes de playa y otros artículos inflables. No lo utilices para un fin distinto al de inflar. Si lo haces, puede causar daño físico o lesiones personales.
19. Deja al inflador enfriarse por unos 10 minutos después de cada 10 minutos de operación continua.
20. Apaga la corriente después de usar el inflador.
21. El inflador no es un juguete. Mantenlo alejado de los niños en todo momento.
22. No traslades el inflador por la manguera de aire o por el cable de alimentación ya que puedes dañarlo.
23. No dejes el inflador desatendido mientras está funcionando.
24. No inflés demasiado el artículo. Sigue las instrucciones del fabricante del artículo.
25. Mantén el inflador lejos de las zonas/ líquidos inflamables en todo momento.
26. No utilices el inflador en zonas húmedas o mojadas.
27. Usa el inflador sólo con los accesorios incluidos.
28. Si están disponibles, se recomienda usar gafas de seguridad cuando se opera el inflador.

## INSTRUCCIONES DE CONEXIÓN A TIERRA

Este producto debe conectarse a tierra. En caso de cortocircuito, la conexión a tierra reduce el riesgo de descargas eléctricas al ofrecer un conductor de escape para la corriente eléctrica. Este producto tiene un cable con un conductor a tierra y un enchufe con un terminal a tierra apropiado. Este enchufe debe ser conectado en un tomacorriente instalado y conectado a tierra de acuerdo con las leyes y regulaciones locales.

Contacta a un electricista o personal de mantenimiento calificados si no entiendes completamente las instrucciones de conexión a tierra, o en caso de tener dudas sobre la correcta conexión a tierra del producto.

No modifiques el enchufe del equipo; si no puedes conectarlo en el tomacorriente, llama a un electricista calificado para que instale el tomacorriente adecuado.

Este producto es para usar en circuitos nominales de 120 V y tiene un enchufe con conexión a tierra similar al del enchufe de la ilustración.



**ADVERTENCIA:** Leer y entender todas las instrucciones. El hecho de no seguir las instrucciones de este manual puede provocar descargas eléctricas, incendio y/o lesiones graves.

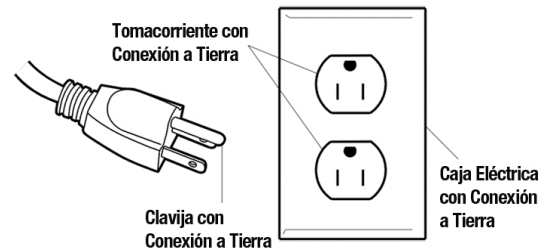

Conecta el producto únicamente en tomacorriente con la misma configuración del enchufe. No uses adaptadores con este producto.



**ADVERTENCIA:** Una instalación inadecuada del enchufe con conexión a tierra puede provocar una descarga eléctrica. Cuando necesites reparar o cambiar el cable o el enchufe, no conectes el conductor a tierra a ninguna de las clavijas planas. El conductor a tierra tiene un aislante de color verde, con franjas amarillas o sin ellas.

## Garantía Limitada de 2 Años

---

Si en el transcurso de dos años a partir de la fecha de compra, este producto Husky presenta fallas debido a un defecto de material o mano de obra, devuélvalo a cualquier tienda de The Home Depot a fin de reemplazarlo.

Comunícate con el Servicio al Cliente al 1-888-HD-HUSKY o visita [www.huskytools.com](http://www.huskytools.com).

## Preparación para el funcionamiento

---

### ESPECIFICACIONES

<b>Requisitos de Potencia</b>	120 VCA 60Hz. 1.5 A
<b>CONSUMO PROMEDIO DE AIRE</b>	.47 SCFM a 30 PSI
<b>Máx. Presión</b>	130 PSI

# Preparación para el funcionamiento (continuación)

## CONTENIDO DEL PAQUETE

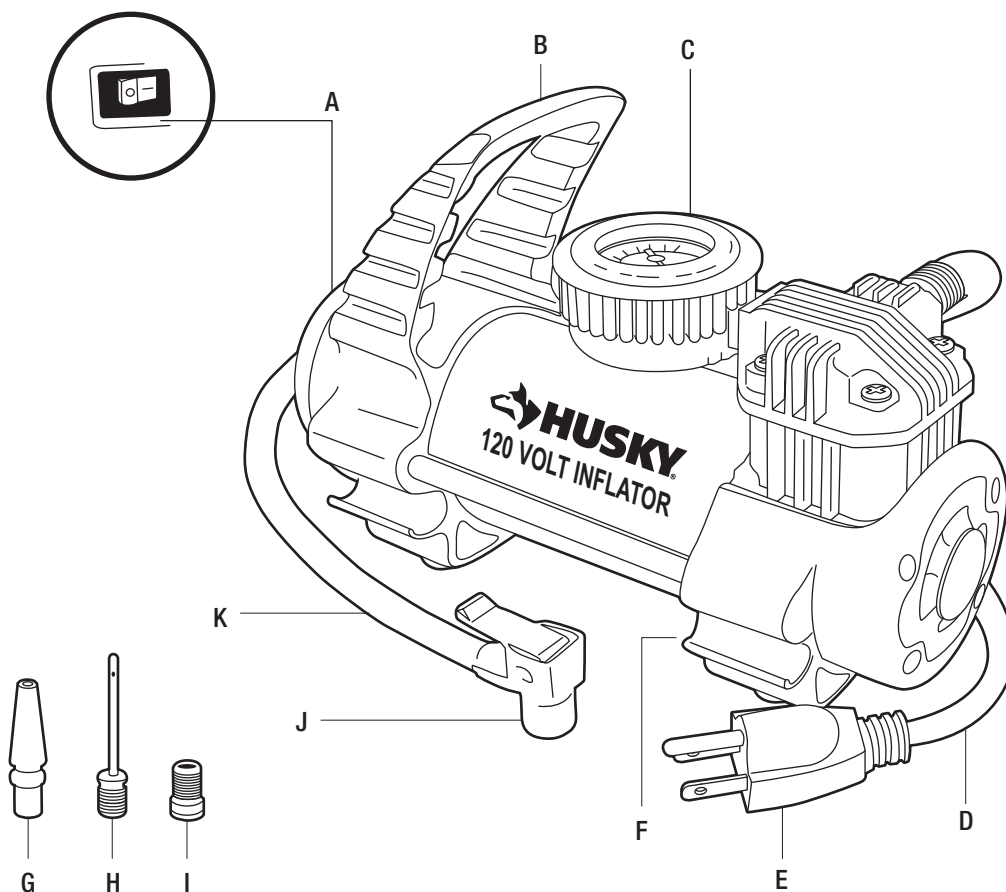

Pieza	Descripción	Cantidad
A	Interruptor de Encendido y Apagado	1
B	Asa para Transportar	1
C	Manómetro Análogo que Brilla en la Oscuridad	1
D	Cable de Eléctrico	1
E	Enchufe con Conexión a Tierra	1
F	Alojamiento de la Manguera de Aire	1
G	Boquilla para Inflar Colchones	1
H	Aguja para Artículos Deportivos	1
I	Adaptador de Válvula Presta	1
J	Adaptador de Válvula de Conexión Rápida	1
K	Manguera de Aire de Goma	1

# Funcionamiento – Cómo Inflar Neumáticos

## 1 Cómo conectar el inflador

- Colocar el pie portátil sobre una superficie plana.
- Conecta el cable eléctrico en un tomacorriente de 120 voltios.
- Conecta el adaptador de válvula de conexión rápida (J) a la válvula de aire del neumático empujando la palanca de la válvula del adaptador (J) hacia abajo hasta que quede sujeta firmemente a la válvula de aire del neumático.



**PRECAUCIÓN:** No inflar excesivamente el artículo que estás inflando. Respetar los niveles de psi sugeridos por el fabricante del artículo que estás inflando.

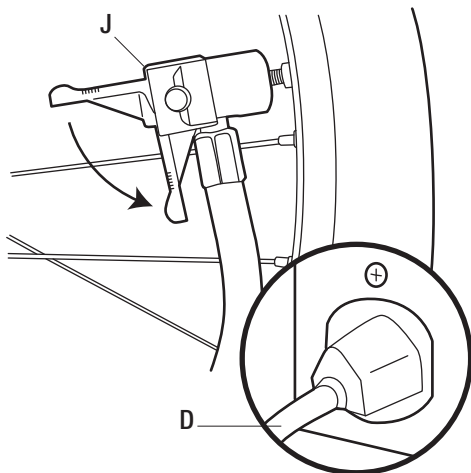

## 2 Cómo usar el inflador

- Enciende el inflador moviendo el interruptor de Encendido /Apagado (A) a la posición I. Controla el PSI en el manómetro (C) para inflar tu artículo hasta la presión deseada.
- Una vez alcanzada la presión de aire deseada, apaga el inflador moviendo el interruptor (A) a la posición O.

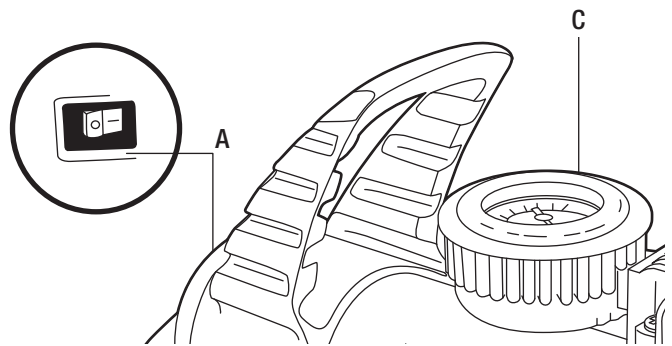

## 3 Cómo desconectar el inflador

- Retira la manguera de aire (K) del neumático levantando la palanca de la válvula de conexión rápida (J) y quitando la válvula (J).
- Desconecta el cable de alimentación del tomacorriente de 120 voltios y deja que el inflador se enfríe.

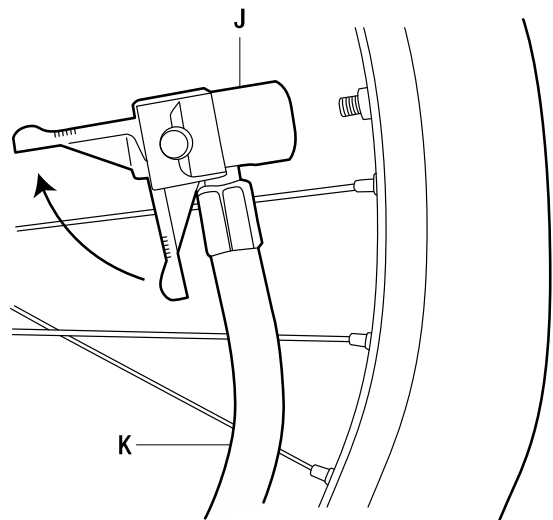

# Funcionamiento – Cómo Inflar Juguetes y Colchones de Aire

## 1 Cómo conectar el inflador

- Colocar el pie portátil sobre una superficie plana.
- Conecta el cable eléctrico en un tomacorriente de 120 voltios.
- Selecciona el accesorio apropiado para inflar (G, H o I) e insértalo en el extremo del adaptador de la válvula de conexión rápida (J). Asegúrate de que el accesorio (G, H o I) quede al ras del extremo de la boquilla de conexión rápida (J) de modo que el flujo de aire al accesorio esté bloqueado por la clavija de la válvula del neumático dentro de la boquilla de conexión rápida (J).



**PRECAUCIÓN:** No inflar excesivamente el artículo que estás inflando. Respeta los niveles de psi sugeridos por el fabricante del artículo que estás inflando.

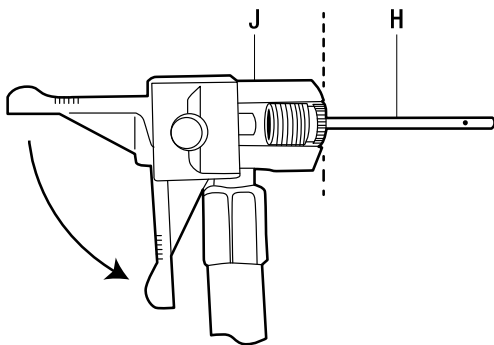

## 2 Cómo usar el inflador

- Inserta el accesorio para inflar en el artículo a inflar.
- Mueve el interruptor de Encendido /Apagado a la posición **I** e infla el artículo a la presión correcta.
- Mueve el interruptor de Encendido /Apagado (A) a la posición **O** cuando termines de inflar para apagar el inflador.

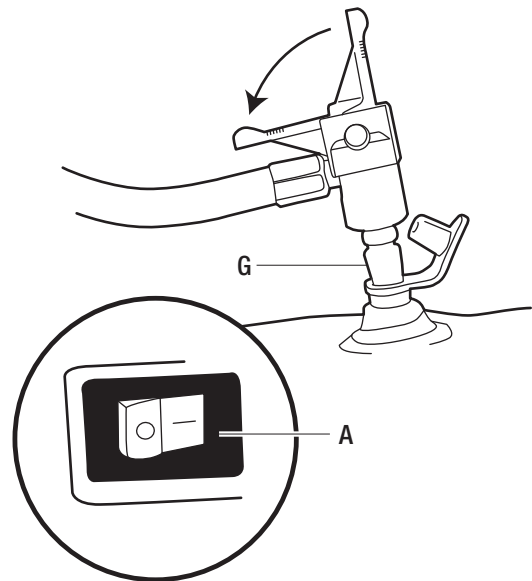

## 3 Cómo desconectar el inflador

- Quita el accesorio para inflar (G, H o I) del adaptador de la válvula de conexión rápida (J).
- Desconecta el cable de alimentación del tomacorriente de 120 voltios y deja que el inflador se enfríe.

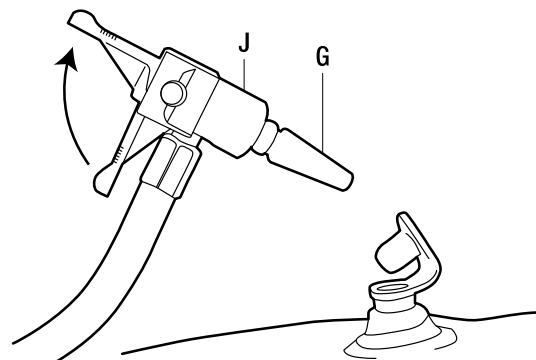



## Mantenimiento y Limpieza

---

- Limpia el inflador con un paño ligeramente húmedo y no abrasivo, según sea necesario.

## Solución de problemas

---

Problema	Causa Posible	Solución
La unidad no enciende.	El cable de alimentación no está enchufado.	Conecta el cable en un tomacorriente de 120 Voltios CC que funcione.
	El cortacircuitos está fundido.	Restablece el cortacircuitos.



¿Preguntas, problemas o piezas faltantes? Antes de regresar a la tienda,  
llama al Servicio al Cliente de Husky  
de Lunes a Viernes entre 8 a.m. y 6 p.m., (hora del Este de EE. UU.)

**1-888-HD-HUSKY**

**HUSKYTOOLS.COM**

Conserva este manual para uso en el futuro.