

DO NOT PRINT THIS PAGE

Printing Notes:

Material: 20 Pound (US) or 80 GSM (International) bond paper, white

Ink: Black

Resolution: 150 DPI or above

Printing method: Offset Printing

Binding: Saddle Stitch

Folded size: 4 x 8.5 in (W x H)

*This drawing contains proprietary information and trade secrets of The Coleman Company, Inc.
Unauthorized use or copying is prohibited.*

METRIC [INCH]								
CRITICAL DIMENSION								
CHECKING IS COMPULSORY								
VOLUME	cm ³	01	26-NOV-13	NEW		Melvin H.		20032904
MASS	grams	REV.	DATE	MODIFICATIONS		NAME		ECN NO.
DENSITY	g/cm ³	MATERIAL: SEE NOTES				The Coleman Company, Inc. Wichita, Kansas USA 67219		
GENERAL TOLERANCES EXCEPT AS NOTED		FINISH SPEC.: SEE NOTES				COMPOSITE- NO	SHEET 1 OF 1	
0 TO	6mm	= ±0.1						
>6 TO	30mm	= ±0.2						
>30 TO	80mm	= ±0.3						
>80 TO	180mm	= ±0.4						
>180mm		= ±0.5						
ANGULAR		= ± 3°						
SCALE:	DATE:	DRAWN BY:	APPROVED BY:					
1:1	26-NOV-13	Melvin H.	CH					01
NAME:	Instruction Manual - NXT LITE Table Top					PART NO.:	4010028091	



9963 Series

© 2013 The Coleman Company, Inc
www.coleman.com

**Propane Table Top Grill
Gril de table à propane
Parrilla de Mesa de Propano**

**Instructions for use
Notice d'emploi
Instrucciones de uso**

**INSTASTART™ Electronic Ignition
Allumage électronique
Encendido electrónico**

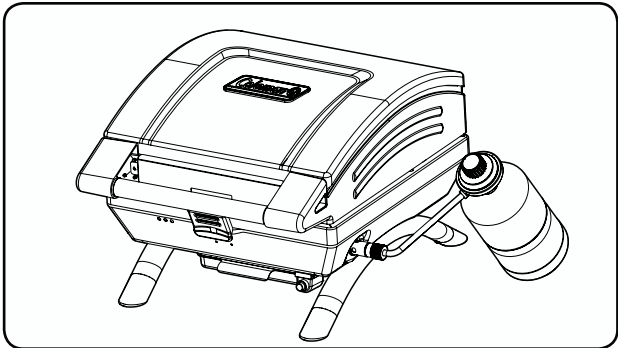

IMPORTANT

CONSUMER/USER: This instruction manual contains important information necessary for the proper assembly and safe use of the appliance. Read and follow all warnings and instructions before assembling and using the appliance. Follow all warnings and instructions when using the appliance. Keep this manual for future reference.

If you have questions about assembly, operation, servicing or repair of these grills, please call Coleman in the United States at 1-800-835-3278 or TDD: 1-316-832-8707 and in Canada call 1-800-387-6161.

Note:
Propane tank is not included.
Remarque :
La bouteille de propane n'est pas incluse.
Nota:
El tanque de propano no está incluido.

⚠ DANGER

If you smell gas:

1. Shut off gas to the appliance.
2. Extinguish any open flame.
3. Open lid.
4. If odor continues, keep away from the appliance and immediately call your gas supplier or your fire department.

Failure to follow these instructions could result in fire or explosion which could cause property damage, personal injury or death.

⚠ DANGER

1. Never operate this appliance unattended.
2. Never operate this appliance within 10 feet (3.0 m) of any other gas cylinder.
3. Never operate this appliance within 25 feet (7.5 m) of any flammable liquid.
4. Heated liquids remain at scalding temperatures long after the cooking process. Never touch cooking appliance until liquids have cooled to 115 °F (45 °C) or less.
5. If a fire should occur, keep away from the appliance and immediately call your fire department. Do not attempt to extinguish an oil or grease fire with water.

Failure to follow these instructions could result in fire, explosion or burn hazard, which could cause property damage, personal injury or death.

Only persons who can understand and follow the instructions should use or service this outdoor grill.

If you need assistance or outdoor grill information such as an instruction manual or labels, contact The Coleman Company, Inc.

⚠ CAUTION

- The use of alcohol, prescription or non-prescription drugs may impair your ability to properly assemble or safely operate the appliance.
- When cooking with oil or grease, have a Type BC or ABC fire extinguisher readily available. In the event of an oil or grease fire, do not attempt to extinguish with water. Immediately call the fire department. A Type BC or ABC fire extinguisher may, in some circumstances contain the fire.
- In the event of rain or other forms of precipitation while cooking with oil/grease, cover the cooking vessel immediately and turn off the appliance burners and gas supply. Do not attempt to move the appliance or cooking vessel.
- When cooking, the appliance must be on a level, stable surface in an area clear of combustible material. An asphalt surface (blacktop) may not be acceptable for this purpose.
- Do not leave the appliance unattended. Keep children and pets away from the appliance at all times.
- Do not place empty cooking vessel on the appliance while in operation. Use caution when placing anything in cooking vessel while the appliance is in operation.
- Do not move the appliance when in use. Allow the cooking vessel to cool to 115 °F (45 °C) before moving or storing.
- This appliance is not intended for and should never be used as a heater.

⚠ DANGER



CARBON MONOXIDE HAZARD

- **This appliance can produce carbon monoxide which has no odor.**
- **Using it in an enclosed space can kill you.**
- **Never use this appliance in an enclosed space such as a camper, tent, car or home.**

This manual contains important information about the assembly, operation and maintenance of this outdoor propane appliance. General safety information is presented on this page and is also located throughout these instructions. Particular attention should be paid to information accompanied by the safety alert symbol “**⚠ DANGER**”, “**⚠ WARNING**”, “**⚠ CAUTION**”.

Keep this manual for future reference and to educate new users of this product. This manual should be read in conjunction with the labeling on the product.

Safety precautions are essential when any mechanical or propane fueled equipment is involved. These precautions are necessary when using, storing, and servicing. Using this equipment with the respect and caution demanded will reduce the possibilities of personal injury or property damage.

The following symbols shown below are used extensively throughout these instructions. Always heed these precautions, as they are essential when using any mechanical or propane fueled equipment.

⚠ DANGER

DANGER indicates an imminently hazardous situation which, if not avoided, will result in death or serious injury.

⚠ WARNING

WARNING indicates a potentially hazardous situation which, if not avoided, could result in death or serious injury.

⚠ CAUTION

CAUTION indicates a potentially hazardous situation which, if not avoided, may result in minor or moderate personal injury, or property damage.

⚠ DANGER



EXPLOSION - FIRE HAZARD

- Never store propane near high heat, open flames, pilot lights, direct sunlight, other ignition sources or where temperatures exceed 120 °F (49 °C).
- Propane gas is heavier than air and leaking propane will sink to the lowest level possible. It can ignite by ignition sources including matches, lighters, sparks or open flames of any kind many feet away from the original leak. If you smell gas, leave the area immediately.
- Never install or remove propane tank while outdoor grill is lighted, near flame, pilot lights, other ignition sources or while outdoor grill is hot to touch.
- During operation, this product can be a source of ignition. Never use the grill in spaces that contain or may contain volatile or airborne combustibles, or products such as gasoline, solvents, paint thinner, dust particles or unknown chemicals. Minimum distance from sides and back of unit to walls or railings is 24 inches (61.0 cm). Do not use under overhead unprotected combustible construction.
- Provide adequate clearances around air openings into the combustion chamber.
- DO NOT use gas grill indoors or in garages, breezeways, sheds or enclosed areas.
- Do not obstruct the flow of combustion and ventilation air.

⚠ WARNING

We cannot foresee every use which may be made of our products. Check with your local fire safety authority if you have questions about use. Other standards govern the use of fuel gases and heat producing products for specific uses. Your local authorities can advise you about these.

- Never refill disposable cylinders.
- Use the preset regulator that came with the grill. Do not attempt to adjust.
- The installation must conform with local codes or, in the absence of local codes, with the *National Fuel Gas Code, ANSI Z223.1/NFPA 54, Storage and Handling of Liquefied Petroleum Gases, ANSI/NFPA 58; or Natural Gas and Propane Installation Code, CSA B149.1; Propane Storage and Handling, CSA B149.2;* as applicable.
- This appliance is not intended to be installed in or on recreational vehicles and/or boats.
- This appliance is not intended for commercial use.

⚠ DANGER



CARBON MONOXIDE HAZARD

- This grill is a combustion appliance. All combustion appliances produce carbon monoxide (CO) during the combustion process. This product is designed to produce extremely minute, non-hazardous amounts of CO if used and maintained in accordance with all warnings and instructions. Do not block air flow into or out of the grill.
- Carbon Monoxide (CO) poisoning produces flu-like symptoms, watery eyes, headaches, dizziness, fatigue and possibly death. You can't see it and you can't smell it. It's an invisible killer. If these symptoms are present during operation of this product **get fresh air immediately!**
- For outdoor use only. If stored indoors, detach cylinder outdoors.
- Never use inside house, camper, tent, vehicle or other unventilated or enclosed areas. This grill consumes air (oxygen). Do not use in unventilated or enclosed areas to avoid endangering your life.

⚠ WARNING

- This product is fueled by propane gas. Propane gas is invisible, odorless, and flammable. An odorant is normally added to help detect leaks and can be described as a “rotten egg” smell. The odorant can fade over time so leaking gas is not always detectable by smell alone.
- Only cylinders marked “propane” must be used.
- Use only propane gas set up for vapor withdrawal.
- Propane gas should be stored or used in compliance with local ordinances and codes or with ANSI/NFPA 58. Turn off propane and disconnect cylinder when not in use.
- Cylinders must be stored out of reach of children.

CALIFORNIA PROPOSITION 65:

WARNING: This fuel, and by products of combustion of this fuel, contain chemicals known to the state of California to cause cancer, birth defects, or other reproductive harm.

⚠ WARNING



BURN HAZARD

- Never leave grill unattended when hot or in use.
- Keep out of reach of children.

⚠ CAUTION

SERVICE SAFETY

- Keep all connections and fittings clean. Inspect propane cylinder and grill propane connections for damage before attaching.
- During set up, check all connections and fittings for leaks using soapy water. Never use a flame. Bubbles indicate a leak. Check that the connection is not cross-threaded and that it is tight. Perform another leak check. If there is still a leak, remove the cylinder and contact Coleman for service or repairs.
- Use as a cooking appliance only. Never alter in any way or use with any device or part not expressly approved by Coleman.
- Clean grill frequently to avoid grease accumulation and possible grease fires.

Technical Characteristics

Input: 8,500 BTU/h

Category: Pressure regulated propane
Fuel: 16.4 oz. disposable propane cylinders

Regulator: Illida Global Model 666

To Set Up

CONSUMER NOTICE: These assembly instructions are designed for more than one grill model. Some features and components shown may not be included with your grill.

- Remove components from carton.
(Fig. 1)
- Table Top Grill
- Grill Grate
- Regulator Assembly
- Grease Pan
- Screws (4)

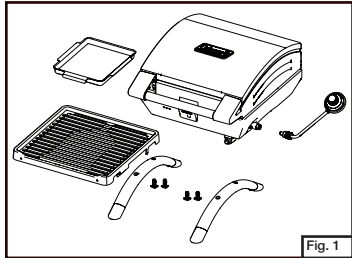

- Assemble feet to grill body. Align screw holes on feet with holes on grill, install the screws through the inside of the grill body. (Fig. 2) Tighten the screws with a Phillips screwdriver.
- **NOTE:** Keep grill feet on leveled surface while installing the feet. Take care to not over-tighten the screws.

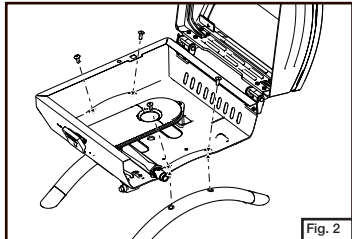

- Install the cooking surface. (Fig. 3)

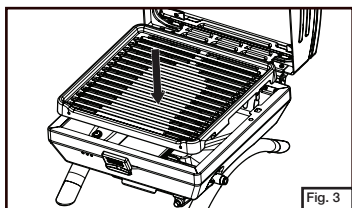

- Install grease pan into position below the grill from the rear side. (Fig. 4)

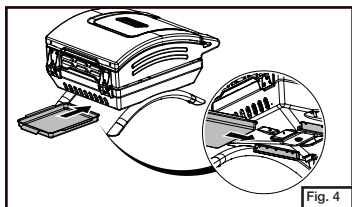

- Turn off regulator valve. (Fig. 5)

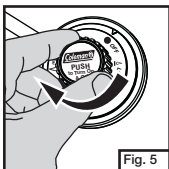

- Screw regulator into grill hand tight. (Fig. 6)

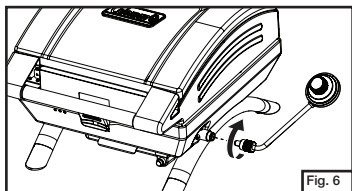

- Remove protective cap from top of propane cylinder. Save cap for use in storing. (Fig. 7)

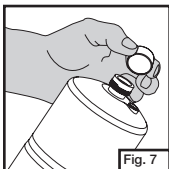

- Screw propane bottle into regulator hand tight. (Fig. 8)

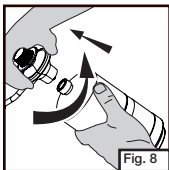

- Never operate grill with propane cylinder in an inverted position. (Fig. 9)

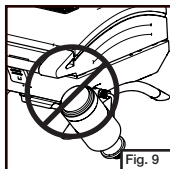

Burner and Orifice

- Proper location of the burner with respect to the orifice is important. To verify the proper installation of the burner tube, remove the cooking surface and the cooktop. The burner tube, fuel tube, and orifice (on the regulator) should be positioned as shown in Fig. 10.

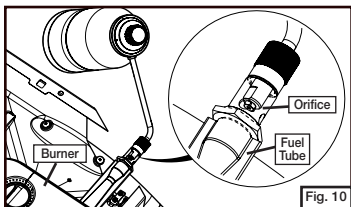

- Check and clean the burner/fuel tubes for insects and insect nests. A clogged tube can lead to a fire outside the appliance.

Leak Check

⚠ WARNING

- Perform leak test outdoors.
- Extinguish all open flames.
- NEVER leak test when smoking.
- Do not use the outdoor grill until connection has been leak tested and does not leak.

NOTE: Use Coleman® 16.4 oz. disposable propane cylinders. The LP-gas supply cylinder to be used must be constructed and marked in accordance with the specifications for LP-gas cylinders of the U.S. Department of Transportation (DOT) or the National Standard of Canada, CAN/CSA B339, *Cylinders, Spheres and Tubes for the Transportation of Dangerous Goods.*

Operation

⚠ DANGER



CARBON MONOXIDE HAZARD

- For outdoor use only.
- Never use inside house, camper, tent, vehicle or other unventilated or enclosed areas. This grill consumes air (oxygen) and produces carbon monoxide (CO). Do not use in unventilated or enclosed areas to avoid endangering your life.

⚠ DANGER



EXPLOSION - FIRE HAZARD

- Propane is heavier than air and can accumulate in low places. If you smell gas, leave the area immediately.
- Always attach or detach propane source outdoors; never while grill is lighted, near flame, pilot lights, other ignition sources or while grill is hot to touch.
- This grill is very hot during use and can ignite flammables too close to the burners. Minimum distance from sides and back of unit to walls or railings is 24 inches (61.0 cm). Do not use under overhead unprotected combustible construction. Keep gasoline and other flammable liquids and vapors well away from grill.

- Do not attempt to operate until you have read and understood all General Safety Information in this manual and all assembly is complete and leak checks have been performed.

To Light

⚠ WARNING



BURN HAZARD

- This appliance will be hot during and after use. Use insulated oven mitts or gloves for protection from hot surfaces or splatter from cooking liquids.
- Never leave grill unattended when hot or in use.
- Keep out of reach of children.

INSTASTART™ Electronic Ignition Grills

- Set on sturdy, flat surface. For outdoor use only.
- Open regulator valve and push igniter button repeatedly until burner lights. (Fig. 11 and 12)
Note: If igniter fails to light grill, use match to light burner. See match light instructions in page 6. If the grill is wet the igniter may not spark.

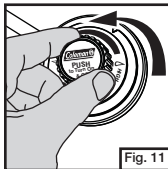

Fig. 11

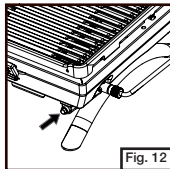

Fig. 12

- Adjust flame with regulator valve. (Fig. 13)

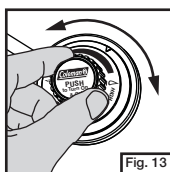

Fig. 13

Match Light Grills

If grill is hot use a glove on your hand.

- Open lid.
- Insert lighted match through slots on grate - hold lighted match near burner. (Fig. 14)
- Turn regulator to high setting.
- Adjust flame to desired setting.

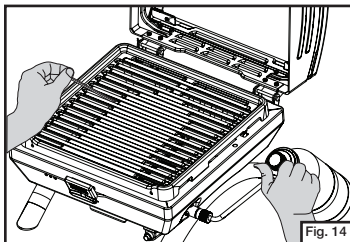

Fig. 14

- A good flame should be blue with minimal yellow tip. Some yellow tips on flames are acceptable as long as no carbon or soot deposits appear. (Fig. 15)

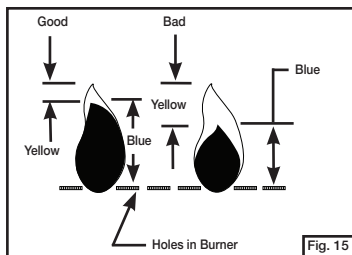

Fig. 15

NOTE: If the burner flame is accidentally extinguished, turn off the regulator valve and wait 5 minutes before relighting the appliance.

Tips Before Cooking

⚠ CAUTION

DO NOT place a pot or a pan on grill surface. Damage will occur and void the warranty.

- Grill has a non-stick coating. Use only nonmetallic utensils to prolong life of nonstick coating.
- To reduce sticking and improve clean-up, spray cooking surface with vegetable oil prior to lighting grill.

To Turn Off

- Turn off regulator. (Fig. 16)

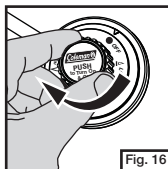

Fig. 16

To Clean

- Make sure grill is cool.
- Move grill away from flame (including pilot lights) and other ignition sources.

- Remove propane cylinder from regulator and replace protective cap on cylinder. (Fig. 17)

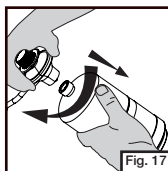

Fig. 17

- Remove regulator from grill. (Fig. 18)

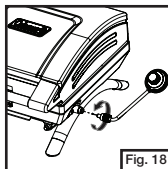

Fig. 18

- Wipe clean with soft cloth and mild dish detergent. Do not use abrasives. (Fig. 19)

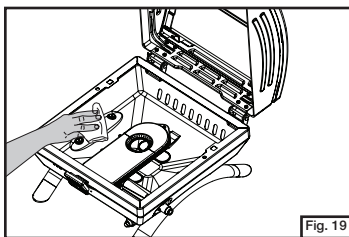

Fig. 19

- Grill grate and grease pan are dishwasher safe.

To Store

⚠ DANGER



EXPLOSION - FIRE HAZARD

- Never store propane near high heat, open flames, pilot lights, direct sunlight, other ignition sources or where temperatures exceed 120 °F (49 °C).
- The cylinder must be disconnected when the grill is not in use.
- Do not store a spare LP-gas cylinder under or near this appliance. Failure to follow the above instructions exactly may result in fire causing death or serious injury.

- For storage or transport, grease pan and regulator may be placed beneath the grate. (Fig. 20 and 21)

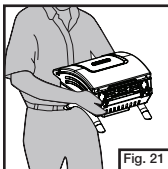
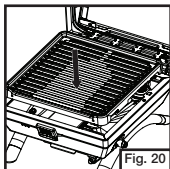

Things You Should Know

1. It is unsafe and illegal in some places to store or use propane cylinders of greater than 1.14 kg (2.5 lbs) water capacity (approximately 1 lb. propane) in occupied enclosures.
2. The usual storage areas for camping and picnic equipment are the basement, attic, or garage. To avoid the accumulation of dust, cobwebs, etc., that is common in these areas, place your grill in a plastic bag and seal it with a rubber band.
3. If not completely satisfied with the performance of this product, please call 1-800-835-3278 in the US or 1-800-387-6161 in Canada.

www.coleman.com

Replacement Parts List

No.	Part Number	Description
1	5010002383	Lid Assembly
2	5010002389	Burner Assembly
3	5010002390	Regulator Assembly
4	5010002387	Igniter Assembly
5	5010002388	Grease Pan

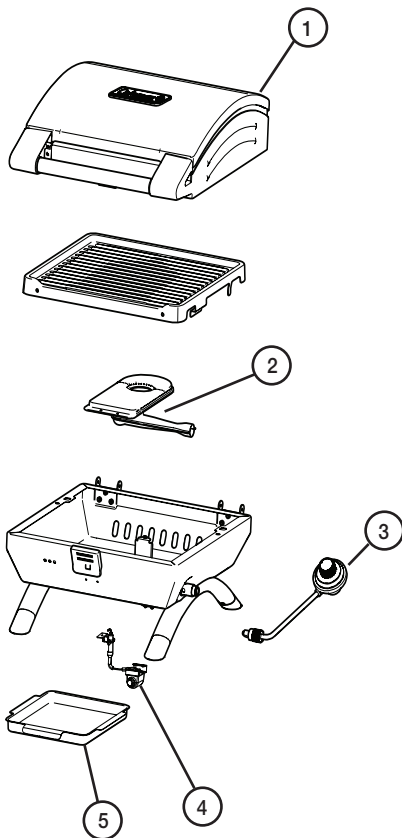

Warranty

Limited Three Year Warranty

The Coleman Company, Inc. ("Coleman") warrants that for a period of three (3) years from the date of original retail purchase, this product will be free from defects in material and workmanship. Coleman, at its option, will repair or replace this product or any component of the product found to be defective during the warranty period. Replacement will be made with a new or remanufactured product or component. If the product is no longer available, replacement may be made with a similar product of equal or greater value. This is your exclusive warranty.

This warranty is valid for the original retail purchaser from the date of initial retail purchase and is not transferable. Keep the original sales receipt. Proof of purchase is required to obtain warranty performance. Coleman dealers, service centers, or retail stores selling Coleman® products do not have the right to alter, modify or in any way change the terms and conditions of this warranty.

What This Warranty Does Not Cover

This warranty does not cover normal wear of parts, parts that are not genuine Coleman® parts, or damage resulting from any of the following: negligent use or misuse of the product; commercial use of the product; use contrary to the operating instructions; disassembly, repair or alteration by anyone other than Coleman or an authorized service center. Further, the warranty does not cover Acts of God, such as fire, flood, hurricanes and tornadoes. Warranty void if damage to the product results from the use of a part other than a genuine Coleman® part.

COLEMAN SHALL NOT BE LIABLE FOR DEFECTS THAT ARE CAUSED BY THE USE OF UNAUTHORIZED PARTS OR SERVICE. COLEMAN SHALL NOT BE LIABLE FOR ANY INCIDENTAL OR CONSEQUENTIAL DAMAGES CAUSED BY THE BREACH OF ANY EXPRESS OR IMPLIED WARRANTY OR CONDITIONS. EXCEPT TO THE EXTENT PROHIBITED BY APPLICABLE LAW, ANY IMPLIED WARRANTY OF MERCHANTABILITY OR FITNESS FOR A PARTICULAR PURPOSE IS LIMITED IN DURATION TO THE DURATION OF THE ABOVE WARRANTY OR CONDITIONS. SOME STATES, PROVINCES, OR JURISDICTIONS DO NOT ALLOW THE EXCLUSION OR LIMITATION OF INCIDENTAL OR CONSEQUENTIAL DAMAGES OR LIMITATIONS ON HOW LONG AN IMPLIED WARRANTY LASTS, SO THE ABOVE LIMITATIONS OR EXCLUSION MAY NOT APPLY TO YOU. THIS WARRANTY GIVES YOU SPECIFIC LEGAL RIGHTS, AND YOU MAY ALSO HAVE OTHER RIGHTS THAT VARY FROM STATE TO STATE OR PROVINCE TO PROVINCE..

How to Obtain Warranty Service

Your product must be under warranty in order to obtain warranty service. If your product is defective and is within your warranty period, contact us at 1-800-835-3278 (TDD 1-316-832-8707) in order to receive a return authorization. Do not return product to Coleman without authorization. You will be directed to attach a tag to the product that includes your name, address, daytime telephone number and description of the problem. Include a copy of the original sales receipt. Carefully package the product and send insured by UPS, FedEx Ground or Parcel Post with shipping and insurance prepaid to:

For products purchased in the United States:

The Coleman Company, Inc.
3600 North Hydraulic
Wichita, KS 67219 U.S.A.

For products purchased in Canada:

Sunbeam Corporation (Canada) Limited
DBA Jarden Consumer Solutions
20B Hereford Street
Brampton, ON L6Y 0M1

The cost of transporting the product to Coleman for warranty service is the responsibility of the purchaser.

Do not mail products with fuel in tanks, or with disposable propane cylinders.

DO NOT RETURN THIS PRODUCT TO THE PLACE OF PURCHASE.

If you have any questions regarding this warranty please call 1-800-835-3278 or TDD 1-316-832-8707 in the United States or 1-800-387-6161 in Canada.

IMPORTANT

CONSOMMATEUR/UTILISATEUR : Cette notice contient les détails importants requis pour assembler et utiliser correctement l'appareil. Lisez et respectez tous les avertissements et toutes les instructions avant de monter et d'employer l'appareil. Observez les avertissements et les instructions lors de l'utilisation. Gardez la notice pour la consulter au besoin.

Pour toutes questions concernant l'assemblage, le fonctionnement, l'entretien ou la réparation, veuillez composer le 1-800-835-3278 ou le 1-316-832-8707 aux États-Unis, ou bien le 1-800-387-6161 au Canada.

AVERTISSEMENT

Si vous sentez le gaz :

- 1. Arrêtez l'alimentation en gaz à l'appareil.**
- 2. Eteignez toutes flammes nues.**
- 3. Ouvrez le couvercle.**
- 4. Si l'odeur persiste, appelez sur-le-champ votre fournisseur de gaz ou votre service des incendies.**

L'inobservation de ces instructions peut être la source d'un incendie ou d'une explosion risquant d'entraîner dommages matériels, blessures corporelles ou mort.

DANGER

- 1. Ne faites jamais fonctionner cet appareil sans surveillance.**
- 2. Ne faites jamais fonctionner cet appareil à moins de 10 pieds (3,0 m) d'une autre bouteille de propane.**
- 3. Ne faites jamais fonctionner cet appareil à moins de 25 pieds (7,5 m) de matières liquides inflammables.**
- 4. Les liquides chauffés peuvent échauder longtemps après la cuisson. Attendez que le liquide soit à 115 °F (45 °C) ou moins avant de toucher l'ustensile.**

5. En cas d'incendie, éloignez-vous de l'appareil et appelez immédiatement le service incendie. Ne tentez pas d'éteindre un feu d'huile ou de friture avec de l'eau.

L'inobservation de ces instructions peut causer incendie, explosion ou brûlures capables d'entraîner dommages matériels, blessures corporelles ou mort.

⚠ DANGER



MONOXYDE DE CARBONE

- **Cet appareil peut produire du monoxyde de carbone, un gaz inodore.**
- **L'utilisation de cet appareil dans des espaces clos peut entraîner la mort.**
- **Ne jamais utiliser cet appareil dans un espace clos comme un véhicule de camping, une tente, une automobile ou une maison.**

Le gril d'extérieur ne doit être employé ou dépanné que par des personnes aptes à assimiler et observer les instructions fournies.

Si vous avez besoin d'aide ou de renseignements – notice d'emploi ou étiquettes, par exemple – contactez The Coleman Company, Inc.

⚠ ATTENTION

- L'alcool et les médicaments vendus avec ou sans ordonnance peuvent nuire à la capacité d'assembler correctement et d'employer cet appareil sans risques.
- Lors de l'utilisation d'huile ou de matière grasse pour cuisiner, ayez toujours un extincteur de type BC ou ABC à portée de la main. N'essayez en aucun cas d'éteindre un feu de graisse ou de friture en l'arrosant d'eau. Appelez les pompiers sans délai. Un extincteur de type BC ou ABC peut parfois maîtriser ce genre de feu.
- En cas de pluie ou de tout autre genre de précipitation alors que vous cuisez avec de la matière grasse, posez immédiatement le couvercle sur l'ustensile de cuisine puis réglez le brûleur et l'alimentation en gaz à l'arrêt (OFF). Ne déplacez ni l'appareil ni le récipient.
- L'appareil doit fonctionner sur une surface d'aplomb et stable, éloignée de tous corps combustibles. Une surface bitumée (revêtement noir) peut se révéler inacceptable.
- Surveillez assidûment l'appareil. Assurez-vous que les enfants et animaux de compagnie ne s'en approchent en aucune circonstance.
- Ne placez pas d'ustensile vide sur l'appareil durant le fonctionnement. Usez de prudence lorsque vous ajoutez quoi que ce soit dans l'ustensile, au cours du fonctionnement.
- Ne déplacez pas l'appareil lorsqu'il fonctionne. Laissez refroidir l'ustensile de cuisine à 45 °C (115 °F) avant le déplacement et le remisage.
- Cet appareil n'est pas destiné au chauffage et ne doit pas servir de radiateur ou chaufferette.

Ce manuel contient des renseignements importants quant à l'assemblage, au fonctionnement et à l'entretien de cet appareil à propane destiné au plein air. De nombreux renseignements de sécurité sont fournis tout au début du manuel puis un peu partout dans le reste du manuel. Faites tout particulièrement attention lorsque vous voyez les symboles suivants:

▲ **DANGER**, ▲ **AVERTISSEMENT** et ▲ **ATTENTION**.

Gardez ce manuel pour le consulter au besoin et pour apprendre aux nouveaux utilisateurs à em-employer l'appareil. Le manuel devrait être compulsé de concert avec les étiquettes apposées sur le produit.

Des précautions de sécurité sont indispensables en présence de tout appareil mécanique ou à gaz propane. Des précautions sont nécessaires pour l'utilisation, le rangement et l'entretien. Utiliser cet appareil avec tous les soins qui lui sont dus réduira les risques de blessures corporelles ou de dommages matériels.

Les symboles illustrés ci-après sont régulièrement employés dans le manuel. Tenez compte de ces précautions impératives lors de l'utilisation de tout appareil mécanique ou à gaz propane.

▲ **DANGER**

«**DANGER**» indique une situation dangereuse qui, si elle n'est pas contournée, entraînera la mort ou des blessures graves.

▲ **AVERTISSEMENT**

«**AVERTISSEMENT**» signale une situation potentiellement dangereuse qui, si elle n'est pas évitée, peut entraîner la mort ou des blessures graves.

▲ **ATTENTION**

«**ATTENTION**» dénote un danger potentiel qui, s'il n'est pas contourné, risque d'entraîner des blessures corporelles allant de peu graves à moyennes ou bien des dommages matériels.

▲ **DANGER**



RISQUE D'EXPLOSION ET D'INCENDIE

- Ne rangez pas le propane près de veilleuses, chaleur, flammes nues, sources d'inflammation, au soleil ou dans les lieux où la température risque de dépasser 49 °C (120 °F).
- Plus lourd que l'air, le propane qui fuit s'accumule au ras du sol et peut être enflammé par des sources d'inflammation – allumettes, briquets, étincelles ou flammes nues – à l'écart de la fuite. Si vous sentez le gaz, éloignez-vous immédiatement de l'endroit.
- N'attachez et ne détachez jamais une bouteille de propane tandis que le gril est allumé, près de flammes, veilleuses, autres sources d'inflammation ou tant que le gril est chaud au toucher.
- Cet appareil peut être source d'inflammation quand il fonctionne. N'employez jamais le gril dans les lieux qui contiennent ou peuvent contenir des substances combustibles volatiles ou aéroportées, ou des produits tels essence, solvants, dissolvants, particules de poussière ou produits chimiques indéterminés. Côtés et arrière de l'appareil doivent se trouver à au moins 61,0 cm (24 po) des murs ou garde-corps. Ne le faites pas fonctionner sous une construction combustible sans protection.
- Prévoyez des dégagements adéquats autour des prises d'air de la chambre de combustion.
- NE faites PAS fonctionner ce gril à gaz à l'intérieur ou bien dans garages, passages recouverts, remises ou surfaces encloses.
- N'obstruez le flux d'air de combustion ou de ventilation en aucune façon.

PROPOSITION 65 DE LA CALIFORNIE:

AVERTISSEMENT: Le propane et les sous-produits de la combustion du propane contiennent des produits chimiques reconnus par l'État de la Californie comme pouvant causer le cancer, des malformations congénitales ou présenter d'autres dangers pour la reproduction.

⚠ AVERTISSEMENT

Nous ne pouvons prévoir tous les emplois auxquels puissent être soumis nos appareils. Consultez les autorités de sécurité incendie pour toute question quant à l'utilisation. D'autres normes régissent l'usage des produits générant des gaz combustibles ou de la chaleur pour fins spécifiques. Les autorités municipales compétentes vous renseigneront à ce sujet.

- Ne rechargez jamais les bouteilles jetables.
- Servez-vous du détendeur pré-régulé fourni avec le gril. Ne tentez pas de le modifier.
- L'installation doit se conformer aux codes municipaux ou, faute de codes, respecter la norme ANSI Z223.1/NFPA 54, intitulée National Fuel Gas Code, qui traite de l'entreposage et de la manipulation des gaz liquéfiés, au code du bâtiment ANSI/NFPA 58 ou CSA B149.1, au code CSA B149.2, si applicables.
- Cet appareil n'est pas conçu pour être installé dans les véhicules de plaisance ou bateaux.
- Ne convient pas à l'utilisation commerciale.

⚠ DANGER



RISQUE D'INTOXICATION OXYCARBONÉE

- Ce gril est un appareil à combustion. Tous les appareils à combustion génèrent de l'oxyde de carbone (CO). Ce gril ne produit que des quantités infimes et inoffensives de CO s'il est employé et entretenu selon les avertissements et instructions. Veillez à ce que le flux d'air ne soit jamais entravé vers ou depuis le gril.
- Les symptômes de l'intoxication oxycarbonée rappellent la grippe: yeux larmoyants, maux de tête, vertiges, fatigue, voire mort. Incolore et inodore, le CO tue. En présence de tels symptômes quand vous utilisez l'appareil, allez immédiatement au grand air.
- N'est destiné qu'à l'air libre. Détachez la bouteille pour ranger le gril à l'intérieur.
- N'utilisez jamais le gril dans maison, caravane, tente, véhicule ou autre lieu clos et sans ventilation. Ce gril d'extérieur épuise l'oxygène de l'air. Ne vous en servez pas dans les endroits sans ventilation ou fermés, vous mettriez votre vie en danger.

⚠ AVERTISSEMENT

- Cet appareil est alimenté au propane, un gaz incolore, inodore et inflammable. Un odorant est généralement incorporé au propane pour lui donner une odeur «d'œuf pourri» et faciliter la détection des fuites. L'odorant risquant de s'estomper avec le temps, il serait insensé de ne se fier qu'à son odorat pour détecter les fuites.
- Ne vous servez que de bouteilles de gaz marquées «propane».
- Ne vous servez que de gaz propane destiné à être soutiré pour l'utilisation à l'état gazeux.
- Le gaz propane doit être entreposé et utilisé conformément aux codes et règlements municipaux ou, faute de codes, aux normes ANSI/NFPA 58 ou CAN/CGA B-149.2. Fermez le gaz et détachez la bouteille entre utilisations.
- Remisez toujours les bouteilles de propane hors de portée des enfants.

⚠ AVERTISSEMENT



RISQUE DE BRÛLURE

- Ne laissez pas le réchaud sans surveillance à l'air libre, quand il fonctionne ou est chaud.
- Gardez le réchaud hors de la portée des enfants.

⚠ ATTENTION

PAR MESURE DE SÉCURITÉ

- Gardez connexions et raccords imma-culés. Examinez la bouteille de gaz et le gril pour repérer tout dommage avant la connexion.
- Lors du montage, vérifiez les connexions et raccords à l'eau savonneuse – jamais avec une flamme – pour détecter les fuites. Des bulles signalent une fuite. Assurez-vous que la connexion ne soit pas faussée et qu'elle soit serrée à fond. Faites une nouvelle vérification à l'eau savonneuse. Si la fuite persiste, détachez la bouteille de gaz et entrez en rapport avec Coleman pour le dépannage ou la réparation.
- N'employez le gril que pour cuisiner. Ne le modifiez pas et ne lui ajoutez pas de pièces ou dispositifs à moins que ceux-ci ne soient expressément conseillés par Coleman.
- Nettoyez souvent le gril afin d'éviter l'accumulation de graisse et tout risque de feu de friture.

Caractéristiques techniques

Puissance d'entrée: 8,500 BTU/H
Catégorie: Propane à pression régulière
Alimentation: Utilisez les bouteilles de propane jetables de 465 g/16,4 oz.
Détendeur : Illida Global, modèle 666

Assemblage

AVIS AU CONSOMMATEUR : Ces instructions d'assemblage étant destinées à plusieurs modèles, il se peut que votre grill ne comprenne pas certaines des caractéristiques ou des pièces décrites.

- Sortez les éléments de l'emballage. (Fig. 1)
- Gril de table
- Grille du grill
- Ensemble du détendeur
- Contenant à graisse
- Vis (4)

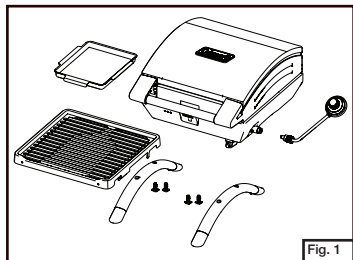

- Fixer les pattes sur le corps du grill. Aligner les trous de vis des pattes avec les trous se trouvant sur le grill puis glisser les vis à partir de l'intérieur du corps du grill. (Fig. 2) Serrez les vis à l'aide d'un tournevis (Phillips) à pointe cruciforme.

REMARQUE: Garder les pattes du grill sur une surface plane pendant l'installation des pattes. Ne serrez pas les vis à l'excès.

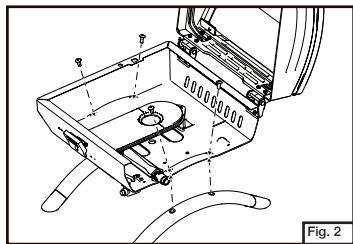

- Placez alors la surface de cuisson. (Fig. 3)

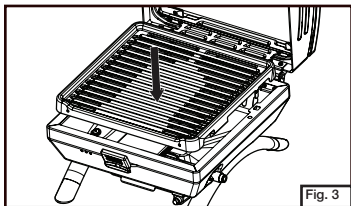

- Placer le contenant à graisse sous le grill à partir de l'arrière. (Fig. 4)

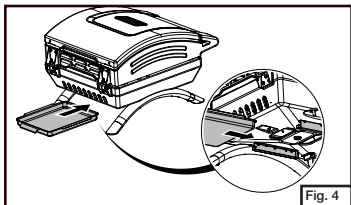

- Réglez la commande à l'arrêt. (Fig. 5)

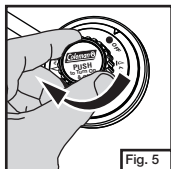

- Vissez le régulateur au grill, en serrant à la main. (Fig. 6)

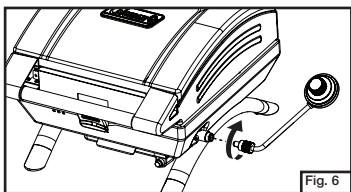

- Enlevez le bouchon de la bouteille de propane; gardez-le pour le remettre en fin d'emploi. (Fig. 7)

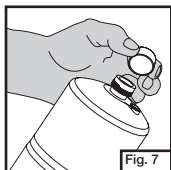

- Vissez la bouteille de propane au régulateur en serrant à la main. (Fig. 8)

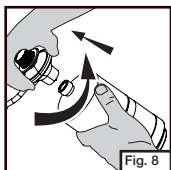

- Ne faites jamais fonctionner le gril avec la bouteille de gaz sens dessus dessous. (Fig. 9)

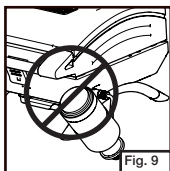

Fig. 9

Brûleur et orifice

- Il est important de bien placer le brûleur par rapport à l'orifice gicleur. Pour vérifier que l'installation du tube du brûleur est convenable, retirez les surface et table de cuisson. Le tube du brûleur, le tube d'alimentation et l'orifice gicleur (du détendeur) devraient être positionnés tel qu'illustré à la fig. 10.

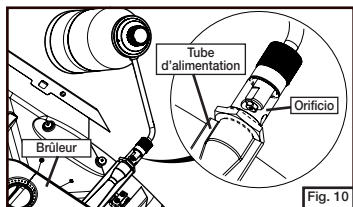

Fig. 10

- Examinez les tubes du brûleur/diffuseur et enlevez insectes, ou autres s'il y a lieu. Un tube obstrué peut provoquer un feu à l'extérieur de l'appareil.

Détection des fuites

⚠ AVERTISSEMENT

- Effectuez la recherche des fuites au grand air.
- Éteignez toutes les flammes nues.
- Ne fumez JAMAIS en recherchant les fuites.
- N'utilisez pas l'appareil avant d'avoir vérifié les connexions et d'être sûr qu'aucune ne fuit.

Remarque: Utilisez les bouteilles jetables de propane Coleman de 465 g / 16,4 oz. Les bouteilles de GLP doivent être fabriquées et porter les marquages lisibles, conformément aux exigences du Ministère des Transport des États-Unis (DOT) pour bouteilles de GPL ou de la norme nationale CAN/CSA B339 de Transport Canada relative aux bouteilles, sphères et tuyaux pour le transport des marchandises dangereuses.

Fonctionnement

⚠ DANGER



RISQUE D'INTOXICATION OXYCARBONÉE

- Appareil uniquement destiné à l'air libre.
- Ne l'utilisez jamais dans maison, caravane, tente, véhicule ou autre lieu clos et sans ventilation. Ce gril épuise l'oxygène de l'air. Ne l'employez pas dans les lieux clos et sans ventilation, vous mettriez votre vie en danger.

⚠ DANGER



RISQUE D'EXPLOSION ET D'INCENDIE

- Plus lourd que l'air, le propane s'accumule au ras du sol. Si vous sentez le gaz, éloignez-vous immédiatement de l'endroit.
- Fixez et détachez toujours l'alimentation en gaz à l'air libre, et ceci, jamais quand le gril est allumé ou chaud, près de flammes, veilleuses ou autres sources d'inflammation.
- Le gril devient très chaud durant l'utilisation et peut enflammer les produits placés trop près des brûleurs. Côtés et arrière de l'appareil doivent être à au moins 61,0 cm (24 po) des murs et garde-corps. Ne le faites pas fonctionner sous une construction combustible non protégée. Éloignez l'essence ainsi que les liquides et vapeurs inflammables du gril.

- N'essayez pas de faire fonctionner le gril avant d'avoir lu et assimilé les généralités de sécurité de la notice d'emploi, avant que l'assemblage soit achevé et que la détection des fuites ait été faite.

Allumage

⚠ AVERTISSEMENT



RISQUE DE BRÛLURES

- L'appareil devient très chaud durant le fonctionnement et le reste pendant un certain temps après. Portez des gants de cuisinier ou isothermes afin que surfaces chaudes ou éclaboussures de liquide chaud ne vous brûlent pas.
- Ne laissez pas le gril sans surveillance lorsqu'il est chaud ou fonctionne.
- Gardez-le hors de portée des enfants.

Gril INSTASTART™ à allumage électronique

■ Placez le gril sur une surface solide et d'aplomb. Est uniquement destiné à l'air libre.

■ Ouvrez la commande et pressez l'allumeur à coups répétés jusqu'à l'allumage. (Fig. 11 et 12)

Remarque: Utilisez une allumette en cas d'échec. Voyez les instructions données pour l'allumage avec une allumette ci-après. Une étincelle ne jaillira peut-être pas si le gril est mouillé.

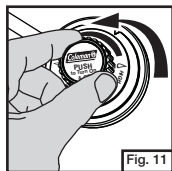

Fig. 11

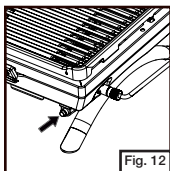

Fig. 12

■ Ajustez la flamme avec la commande. (Fig. 13)

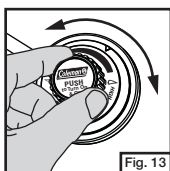

Fig. 13

Gril allumé par allumette

Si le gril est chaud, portez un gant de protection.

- Ouvrez le couvercle.
- Insérer une allumette en feu à travers les rainures de la plaque de cuisson - (tenir l'allumette près d'un brûleur). (Fig. 14)
- Réglez la commande à grand feu.
- Ajustez la flamme au besoin.

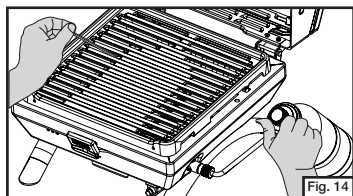

Fig. 14

■ Une flamme convenable doit être bleue et sa pointe légèrement jaune. Des dards jaunes sont acceptables à condition qu'il ne se produise pas de calamine. (Fig. 15)

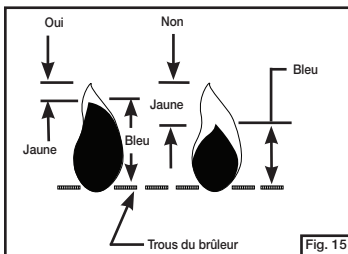

Fig. 15

REMARQUE: Si la flamme du brûleur s'éteint accidentellement, réglez la commande à l'arrêt puis attendez 5 minutes avant d'essayer de rallumer l'appareil.

Avant de faire cuire...

⚠ ATTENTION

Ne posez **PAS** de casserole ou poêle sur le gril, vous l'abîmeriez et la garantie serait annulée.

- La grille présente un revêtement antiadhésif. Ne vous servez que d'ustensiles non métalliques pour ménager le fini afin qu'il dure longtemps.
- Vaporisez la surface d'huile végétale avant d'allumer le gril, ceci empêchera les aliments de coller et accélérera le nettoyage.

Extinction

■ Réglez la commande à l'arrêt (OFF). (Fig. 16)

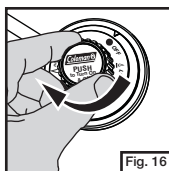

Fig. 16

Entretien

■ Assurez-vous que le gril soit froid.
■ Éloignez le gril des flammes (y compris des veilleuses) et autres sources d'inflammation.

■ Détachez la bouteille de propane du détendeur; rebouchez la bouteille. (Fig. 17)

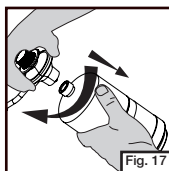

Fig. 17

- Détachez le détendeur du gril. (Fig. 18)

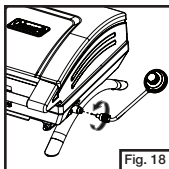

Fig. 18

- Passez un linge imbibé d'eau savonneuse sur le gril – n'utilisez pas de produit abrasif. (Fig. 19)

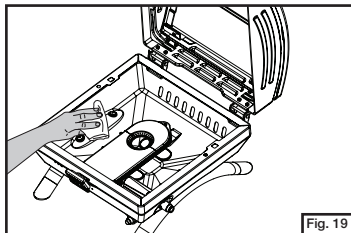

Fig. 19

- La plaque de cuisson et le contenant à graisse du gril peuvent être mis au lave-vaisselle.

Rangement

⚠ DANGER



RISQUE D'EXPLOSION ET D'INCENDIE

- Ne rangez pas le propane près de veilleuses, chaleur, flammes nues, sources d'inflammation, au soleil ou dans les lieux où la température risque de dépasser 49 °C (120 °F).
- Séparez toujours la bouteille de propane du gril entre utilisations.
- Ne rangez pas de bouteille de recharge de GPL sous ou près de cet appareil. Ne pas observer les instructions ci-dessus au pied de la lettre peut provoquer un incendie et celui-ci entraîner la mort ou des blessures graves.

- Pour le rangement ou le transport, il est possible de placer le plateau à égouttements et le régulateur sous la plaque de cuisson. (Fig. 20 et 21)

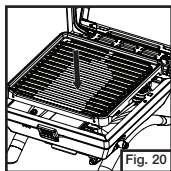

Fig. 20

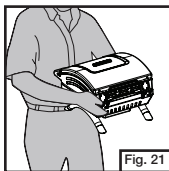

Fig. 21

Renseignements essentiels

1. Il est dangereux et illégal dans certaines régions d'entreposer ou d'utiliser des bouteilles de gaz de pétrole liquéfié ayant une capacité d'eau de plus de 1,14 kg (2,5 lb) [environ 465 g (1 lb) de propane] dans les lieux habités.
2. Hors saison, si vous rangez vos articles de camping et de pique-nique au sous-sol, grenier ou garage, placez le gril dans un sac de plastique bien fermé par un caoutchouc pour qu'il ne s'empoussiére pas et ne se recouvre pas de toiles d'araignées.
3. Si vous n'êtes pas entièrement satisfait du rendement de ce produit, vous pouvez nous en faire part en composant le 1-800-835-3278 aux États-Unis ou le 1-800-387-6161 au Canada.

www.coleman.com

Nomenclature

N°	N° de pièce	Désignation
1	5010002383	Ens. couvercle
2	5010002389	Assemblage du brûleur
3	5010002390	Ens. du détendeur
4	5010002387	Allumeur (et écrou)
5	5010002388	Contenant à graisse

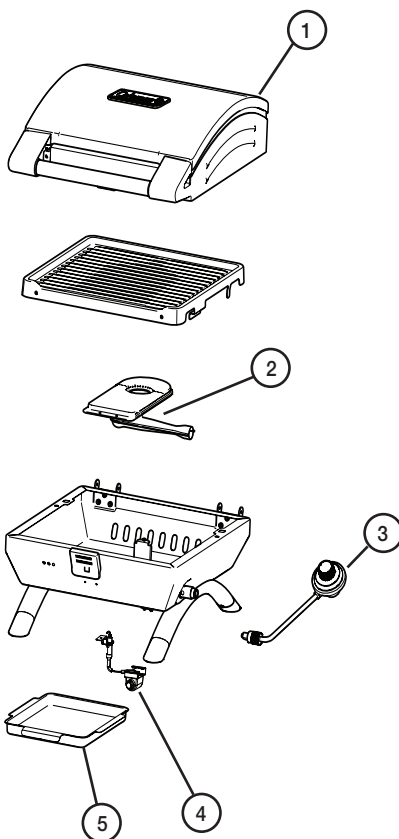

Garantie limitée de trois ans

The Coleman Company, Inc. (« Coleman ») garantit cet article contre tout vice de matériau et de fabrication pendant une période de trois (3) ans courant à compter de la date de l'achat. Coleman se réserve le droit de choisir entre réparer ou remplacer cet article ou toute pièce de celui-ci dont la défectuosité a été constatée au cours de la période de garantie. Le remplacement se fera au moyen d'un produit neuf ou remanufacturé ou bien d'une pièce neuve ou remanufacturée. Si l'article n'est plus disponible, il sera remplacé par un article semblable, de valeur égale ou supérieure. La présente constitue votre garantie exclusive.

Cette garantie n'est valable que pour l'acheteur au détail original à partir de la date de l'achat au détail initial et elle n'est pas transférable. Veuillez conserver le reçu d'achat original. La preuve d'achat est exigée pour tout service couvert par la garantie. Les concessionnaires Coleman, les centres de service et les détaillants qui vendent des articles Coleman® n'ont pas le droit d'altérer, de modifier ou de changer d'une manière quelconque les modalités de cette garantie.

Ce que ne couvre pas cette garantie

Cette garantie ne couvre pas l'usure normale des pièces, les pièces autres que les pièces authentiques Coleman® ou l'endommagement attribuable à toute raison suivante: à la négligence, à l'utilisation abusive du produit, à l'utilisation commerciale du produit, au non-respect du mode d'emploi, au démontage et à la réparation ou à l'altération par quiconque, sauf Coleman ou un centre de service agréé Coleman. Cette garantie ne couvre pas non plus les cas de force majeure comme incendies, inondations, ouragans et tornades. La garantie est automatiquement annulée si l'endommagement du produit découle de l'utilisation d'une pièce autre qu'une pièce de marque Coleman®.

COLEMAN N'ASSUME AUCUNE RESPONSABILITÉ POUR LES VICES RÉSULTANT DE L'EMPLOI DE PIÈCES NON AUTORISÉES OU DE RÉPARATIONS EXÉCUTÉES PAR UN PERSONNEL NON AUTORISÉ. COLEMAN DÉCLINE TOUTE RESPONSABILITÉ EN CAS DE DOMMAGES ACCESSOIRES OU INDIRECTS RÉSULTANT DU NON-RESPECT DE TOUTE GARANTIE OU CONDITION EXPLICITE OU IMPLICITE. SAUF DANS LA MESURE INTERDITE PAR LA LÉGISLATION PERTINENTE, TOUTE GARANTIE IMPLICITE DE QUALITÉ COMMERCIALE OU D'APPLICATION À UN USAGE PARTICULIER EST LIMITÉE À LA DURÉE DE LA GARANTIE OU CONDITION CI-DESSUS. CERTAINS ÉTATS ET CERTAINES PROVINCES OU JURIDICTIONS INTERDISSENT D'EXCLURE OU DE LIMITER LES DOMMAGES ACCESSOIRES OU INDIRECTS, OU NE PERMETTENT PAS LA LIMITATION DE LA DURÉE D'APPLICATION DE LA GARANTIE IMPLICITE, DE SORTE QUE VOUS POUVEZ NE PAS ÊTRE ASSUJETTIS AUX LIMITES OU EXCLUSIONS ÉNONCÉES CI-DESSUS. CETTE GARANTIE VOUS CONFÈRE DES DROITS JURIDIQUES PRÉCIS ET VOUS POUVEZ AVOIR D'AUTRES DROITS, CES DROITS VARIANT D'UN ÉTAT OU D'UNE PROVINCE À L'AUTRE.

Comment obtenir le service prévu par la garantie

Apportez l'article à un Centre de service agréé Coleman. Pour obtenir l'adresse du plus proche centre de service agréé Coleman, visitez le www.coleman.com ou bien composez le 1-800-835-3278 ou le ATS 1-316-832-8707 aux États-Unis, le 1-800-387-6161 au Canada. S'il n'y a pas de centre de service facile d'accès, fixez une étiquette sur l'article précisant vos nom, adresse, numéro de téléphone le jour et la description de la défectuosité. Veuillez inclure une copie du reçu d'achat original. Emballez soigneusement le produit et envoyez le colis en port et assurance payés, par messageries ou autre service, avec valeur déclarée, à l'une des adresses suivantes:

Pour les produits achetés aux États-Unis:

The Coleman Company, Inc.
3600 North Hydraulic
Wichita, KS 67219 U.S.A.

Pour les produits achetés au Canada:

Sunbeam Corporation (Canada) Limited
DBA Jarden Consumer Solutions
20B Hereford Street
Brampton, ON L6Y 0M1

Les frais de transport du produit à Coleman ou à un centre de service agréé, en vue de la réparation sous garantie du produit, incombent à l'acheteur.

N'envoyez pas de produits dont le réservoir contient du carburant ou bien auxquels soit fixée un bouteille jetable de propane.

NE RETOURNEZ PAS CE PRODUIT AU LIEU D'ACHAT.

Si vous avez toute question quant à cette garantie, veuillez composer le 1-800-835-3278 ou le ATS 1-316-832-8707 aux États-Unis, et le 1-800-387-6161 au Canada.

IMPORTANTE

CONSUMIDOR/USUARIO: Este manual de instrucciones contiene información importante necesaria para el ensamblaje apropiado y el uso seguro del aparato. Lea y siga todas las advertencias e instrucciones antes de ensamblar y usar este aparato. Siga todas las advertencias e instrucciones cuando esté usando el aparato. Conserve este manual para referencia en el futuro.

Si tiene alguna pregunta acerca del ensamblaje, uso, servicio de mantenimiento o reparaciones de estas parrillas, favor de llamar a Coleman en los Estados Unidos al 1-800-835-3278 o a TDD: 1-316-832-8707 y en Canadá llame al 1-800-387-6161.

PELIGRO

Si usted huele gas:

- 1. Desconecte el gas del aparato.**
- 2. Extinga toda llama directa.**
- 3. Abra la tapa.**
- 4. Si el olor continúa, aléjese del aparato y llame inmediatamente a su compañía de gas o su departamento de bomberos.**

El no seguir estas instrucciones puede resultar en fuego o explosión el cual puede causar daño a la propiedad, heridas físicas o la muerte.

PELIGRO

- 1. No haga funcionar nunca este aparato sin atenderlo.**
- 2. No haga funcionar nunca este aparato dentro de 10 pies (3.0 m.) de distancia de cualquier otro cilindro de gas.**
- 3. No haga funcionar nunca este aparato dentro de 25 pies (7.5 m.) de distancia de ningún líquido inflamable.**
- 4. Los líquidos calientes se mantienen a una temperatura que quema aún mucho después del proceso de cocción. No toque nunca el aparato para cocinar hasta que los líquidos se hayan enfriado hasta 115 °F (45 °C) de temperatura o menos.**

5. Si ocurriera un fuego, aléjese del aparato y llame inmediatamente a su departamento de bomberos. No intente extinguir un fuego de aceite o manteca con agua.

El no seguir estas instrucciones puede resultar en fuego o explosión el cual puede causar daño a la propiedad, heridas físicas o la muerte.

⚠ PELIGRO



RIESGO DE MONOXIDO DE CARBONO

- **Este aparato puede producir monóxido de carbono el cual no tiene olor.**
- **Usarlo en un área cerrada puede causarle la muerte.**
- **Nunca use este aparato en un área cerrada como son las caravanas, tiendas de campaña, autos ni dentro de la casa.**

Solamente las personas quienes puedan entender y seguir las instrucciones deberán usar o reparar esta parrilla para uso al aire libre.

Si usted necesita asistencia o información de la parrilla para uso al aire libre, tales como el manual de instrucciones o etiquetas, póngase en contacto con The Coleman Company, Inc.

⚠ ADVERTENCIA

- El uso de alcohol, medicinas con receta o sin receta pueden impedir su habilidad de ensamblar apropiadamente o usar el aparato con seguridad.
- Cuando cocine con aceite o grasa, tenga disponible para su uso inmediato un extintor para incendios tipo BC o del ABC. En caso de incendio de aceite o grasa, no intente extinguirlo con agua. Inmediatamente llame al departamento de bomberos. Un extintor para incendios tipo BC o ABC podría, en algunas circunstancias, contener el fuego.
- En caso de lluvia u otro tipo de precipitación mientras esté cocinando con aceite/manteca, cubra inmediatamente el recipiente para cocinar y apague los quemadores del aparato y el suministro de gas. No intente mover el aparato ni el recipiente para cocinar.
- Mientras cocine, el aparato debe estar en una superficie nivelada y estable en un área libre de material combustible. Una superficie de asfalto (brea) puede que no sea aceptable para este propósito.
- No deje el aparato desatendido. Mantenga a los niños y animales domésticos alejados del aparato en todo momento.
- No coloque un recipiente vacío en el aparato mientras está funcionando. Use cautela al colocar cualquier cosa en un recipiente para cocinar mientras el aparato está en uso.
- No mueva el aparato cuando está en uso. Antes de mover o de almacenar el recipiente de cocinar déjelo que se enfríe a 115 °F (45 °C).
- Este aparato ni está hecho ni se debe usar como un calefactor.

Este manual contiene información muy importante acerca del ensamblaje, operación y mantenimiento de este aparato de propano para el aire libre. Hay información general de seguridad presentada en esta página al igual que a través de estas instrucciones. Preste atención particular a la información que está acompañada de los símbolos de seguridad de alerta:

“**▲ PELIGRO (DANGER)**”, “**▲ ADVERTENCIA (WARNING)**”, “**▲ CUIDADO (CAUTION)**”.

Guarde este manual como referencia para ser usado en el futuro y para educar a todo usuario sin experiencia acerca de este producto. Este manual debe ser leído en conjunto con la etiqueta del producto.

Las precauciones de seguridad son esenciales cuando cualquier equipo mecánico o que requiere combustible de propano esté envuelto. Estas precauciones son necesarias para el uso, almacenamiento o reparación. Si usa este producto con el respeto y cuidado aquí demandado podrá reducir las posibilidades de lesiones a la persona o daño a la propiedad.

Los siguientes símbolos mostrados abajo son usados extensamente a través de estas instrucciones. Siempre preste atención a estas precauciones, ya que son esenciales con el uso de cualquier equipo mecánico o que requiere combustible de propano.

▲ PELIGRO

PELIGRO indica una situación de riesgo inmediata la cual, si no se evita, resultará en muerte o daños serios.

▲ ADVERTENCIA

ADVERTENCIA indica una situación de riesgo potencial la cual, si no se evita, puede resultar en muerte o daños serios.

▲ CUIDADO

CUIDADO indica una situación potencialmente peligrosa la cual, si no se evita, puede resultar en herida personal moderada o mínima o daño a la propiedad.

▲ PELIGRO



EXPLOSION - RIESGO DE FUEGO

- Nunca guarde el propano cerca de calor intenso, llamas abiertas, llamas de piloto, luz del sol directa, otras fuentes de encendido ni donde la temperatura exceda 120 °F (49°C).
- El gas propano es más pesado que el aire y una fuga de propano desciende al nivel más bajo posible. Puede ser encendido por fuentes de incendio tales como fósforos, encendedores, chispas o llamas abiertas de cualquier clase a más de muchos pies (metros) de distancia de la fuga original. Si usted huele a gas, aléjese del área inmediatamente.
- Nunca instale ni quite el tanque de propano mientras la parrilla para el aire libre esté encendida, cerca de una llama, llamas de piloto, otras fuentes de encendido ni mientras la parrilla para el aire libre esté caliente al tacto.
- Durante el funcionamiento, este producto puede ser una fuente de encendido. Nunca use la parrilla en sitios que contengan ni puedan contener combustibles volátiles ni transmitidos por el aire ni productos tales como gasolina, disolventes, disolventes de pintura, partículas de polvo ni químicos desconocidos. Las distancias mínimas desde los lados y detrás de la unidad hasta las paredes o barandales son de 24 pulgadas (61.0cm). No la use debajo de construcciones combustibles que no estén protegidas.
- Provea márgenes de espacio adecuados alrededor de las aberturas para el aire en la cámara de combustión.
- NO use la parrilla de gas dentro de edificios o en garajes, pasillo, cobertizos o áreas cerradas.
- No obstruya el flujo de combustión y la ventilación del aire.

⚠ ADVERTENCIA

Nosotros no podemos preveer cada uso que pueda hacerse con nuestros productos.

Consulte con su autoridad local de seguridad contra incendios si tiene alguna pregunta respecto al uso.

Otras normas determinan el uso específico de gases de combustibles y productos que generan calor. Sus autoridades locales le pueden aconsejar acerca de estos.

- No rellene nunca los cilindros desechables.
- Use el regulador preprogramado que viene con la parrilla. No intente regularlo.
- La instalación debe cumplir con los códigos locales o, en la ausencia de códigos locales, con los del Código Nacional de Combustible de Gas (National Fuel Gas Code), ANSI Z223.1/NFPA 54, Almacenamiento y Manejo de Gases de Petróleo Licuados (Storage and Handling of Liquefied Petroleum Gases, ANSI/NFPA 58; o los del Código de Instalación de Gas Natural y Propano (Natural Gas and Propane Installation Code), CSA B149.1; Almacenamiento de Propano y Manejo (Propane Storage and Handling), CSA B149.2; como sea aplicable.
- Este aparato no ha sido hecho para ser instalado en vehículos de recreación y/o en botes.
- Este aparato no ha sido hecho para uso comercial.

⚠ PELIGRO



PELIGRO DE MONOXIDO DE CARBONO

- Esta parrilla es un aparato de combustión. Todos los aparatos de combustión producen monóxido de carbono (CO) durante el proceso de combustión. Este producto está diseñado para que solo produzca cantidades extremadamente pequeñas y no peligrosas de CO si se usa y se mantiene de acuerdo con todas las advertencias e instrucciones. No bloquee el flujo del aire que entra o sale de la parrilla.
- El envenenamiento por monóxido de carbono (CO) produce síntomas parecidos a la influenza, ojos llorosos, dolores de cabeza, mareos, fatiga y posiblemente la muerte. Usted no puede verlo ni olerlo. Es un asesino invisible. ¡Si estos síntomas se presentan durante el funcionamiento de este producto obtenga inmediatamente aire fresco!

- Para uso solamente al aire libre. Si la va a guardar a dentro, quite el cilindro afuera.
- Nunca la use dentro del hogar, caravana, tienda de campaña, vehículo u otras áreas sin ventilación ni cerradas. Esta parrilla consume aire (oxígeno). No la use en áreas sin ventilación ni cerradas para evitar poner su vida en peligro.

⚠ ADVERTENCIA

- Este producto utiliza combustible de gas propano. El gas propano es invisible, no tiene olor y es inflamable. Normalmente, un odorante es añadido al gas para ayudar a detectar fugas y este olor puede ser descrito como un olor a "huevo podrido." El odorante se puede disipar con el tiempo de modo que un escape de gas no siempre se puede detectar por el olor solamente.
- Sólo debe usar cilindros marcados "Propano".
- Use solamente gas propano preparado para la separación del vapor.
- El gas propano debe ser almacenado y usado en conformidad con las ordenanzas y códigos locales o con "ANSI/NFPA 58". Apague el propano y desconecte el cilindro cuando no lo esté usando.
- Los cilindros deben ser guardados lejos del alcance de los niños.

PROPOSICION 65 DE CALIFORNIA:

ADVERTENCIA: Este combustible y los derivados por la combustión de este combustible, contienen químicos conocidos en el estado de California como causantes de cáncer, defectos de nacimiento u otros daños al sistema reproductivo.

⚠ AVERTENCIA



RIESGO DE QUEMADURAS

- Nunca deje la estufa desatendida cuando está caliente ni cuando la está usando.
- Manténgala alejada del alcance de los niños.

⚠ ADVERTENCIA

SEGURIDAD DE SERVICIO

- Mantenga limpias todas las conexiones y uniones. Inspeccione el cilindro de propano y las conexiones de propano de la parrilla antes de conectarlos por si estuvieran dañados.
- Durante el montaje, verifique que las conexiones y las uniones no tengan fugas usando agua con jabón. No use nunca una llama. Las burbujas indican una fuga. Verifique que la conexión no esté mal enroscada y que esté bien apretada. Realice otra prueba de fugas. Si todavía existe una fuga, quite el cilindro y póngase en contacto con Coleman para servicio de mantenimiento o reparaciones.
- Úsela solamente como un aparato para cocinar. No altere nunca de ninguna manera ni la use con ningún artefacto ni repuesto que no esté específicamente aprobado por Coleman.
- Limpie la parrilla frecuentemente para evitar acumulación de grasa y posibles fuegos causados por la grasa.

Características Técnicas

Consumo: 8,500 BTU/H
Categoría: Propano de presión regulada.
Combustible: Use los cilindros desechables de propano de 16.4 onzas (465 grms.).
Regulador: Illida modelo global 666

Para Armar

AVISO AL CONSUMIDOR: Estas instrucciones de ensamblaje están diseñadas para más de un modelo de parrilla. Algunas características y componentes mostrados puede que no estén incluidos con su parrilla.

- Saque los componentes del cartón. (Fig. 1)
- Parrilla Superior de la Mesa
- Rejilla de la Parrilla
- Ensamblaje del Regulador
- Bandeja para grasa
- Tornillos (4)

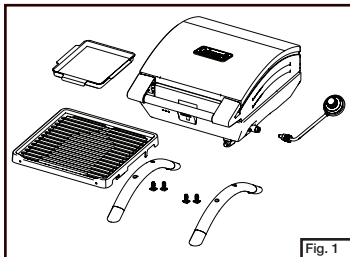

Fig. 1

- Instale las patas en el cuerpo de la parrilla. Alinee los orificios para los tornillos en las patas con los orificios en la parrilla y pase los tornillos por la parte interior del cuerpo de la parrilla. (Fig. 2) Apriete los tornillos con un destornillador de estrella ("Phillips"). **NOTA:** Mantenga las patas del grill en una superficie nivelada mientras instala las patas. Tenga cuidado de no apretar demasiado los tornillos.

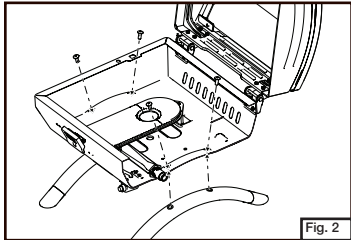

Fig. 2

- Instale la superficie para cocinar. (Fig. 3)

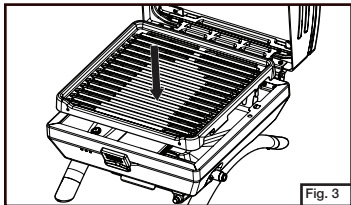

Fig. 3

- Coloque la bandeja para grasa en su posición, debajo de la parrilla, por detrás. (Fig. 4)

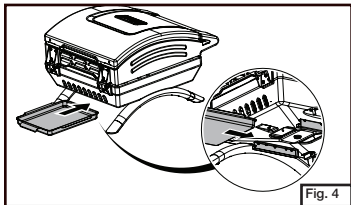

Fig. 4

- Apague la válvula del regulador. (Fig. 5)

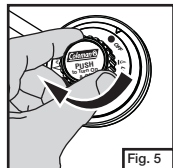

Fig. 5

- Enrosque el regulador en la parrilla apretándolo con la mano. (Fig. 6)

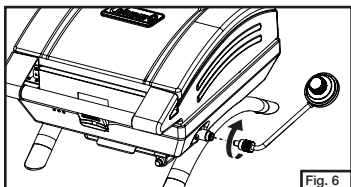
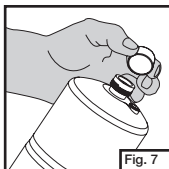
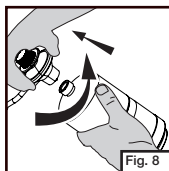

Fig. 6

- Retire la tapa protectora de la parte superior del cilindro de propano. Guarde la tapa para volverla a usar cuando lo guarde. (Fig. 7)



- Enrosque la botella de propano al regulador apretándola a mano. (Fig. 8)



- No use nunca la parrilla con el cilindro de propano en la posición invertida. (Fig. 9)

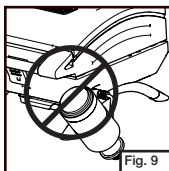

Quemador y Orificio

- La ubicación apropiada del quemador con respecto al orificio es importante. Para verificar la instalación apropiada del tubo del quemador, quite la superficie para cocinar y la cubierta. El tubo del quemador, tubo de combustible y el orificio (en el regulador) deben ser colocados tal como se muestra en la Fig. 10.

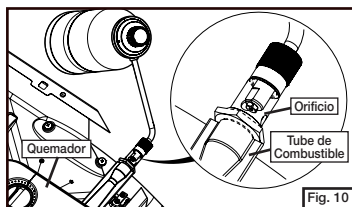

- Verifique y limpie cualquier insecto o nidos de insectos en el quemador/tubos de combustible. Un tubo tapado puede causar un fuego afuera del aparato.

Verificación de Fuga

⚠ ADVERTENCIA

- Efectue las comprobaciones por fugas al aire libre.
- Extinga todas las llamas abiertas.
- NO verifique NUNCA las fugas mientras fuma.
- No use la parrilla para el aire libre hasta que haya verificado que la conexión no tenga fugas y no hayan fugas.

Nota: Use cilindros de propano desechables Coleman de 16.4 oz. (465 grms.) El cilindro suministrador de gas- LP que debe usarse tiene que haber sido construido y estar marcado de acuerdo con las especificaciones del Departamento de Transporte de los Estados Unidos (U.S. Department of Transportation) (DOT por sus siglas en inglés) o el Standard Nacional de Canadá (National Standard of Canada), (CAN/CSA B339, Cilindros, Esferas y Tubos para el Transporte de Artículos Peligrosos (Transportation of Dangerous Goods).

Funcionamiento

⚠ PELIGRO



RIESGO DE MONOXIDO DE CARBONO

- Para uso solamente al aire libre.
- No la use nunca dentro del hogar, caravana, tienda de campaña, vehículo ni en otras áreas sin ventilación ni cerradas. Esta parrilla consume aire (oxígeno). No la use en áreas sin ventilación ni cerradas para evitar poner su vida en peligro.

⚠ PELIGRO



EXPLOSIÓN - RIESGO DE FUEGO

- El propano es más pesado que el aire y se puede acumular en los lugares bajos. Si usted huele gas, abandone el área inmediatamente.
- Conecte o desconecte siempre las fuentes del propano al aire libre; no lo haga nunca mientras la parrilla esté encendida, cerca de una llama, llamas de piloto, otras fuentes de encendido o cuando la parrilla esté caliente al tacto.
- Esta parrilla se pone muy caliente durante su uso y puede encender artículos inflamables demasiado cerca de los quemadores. La distancia mínima desde los lados y detrás de la unidad hasta las paredes y barandales es de 24 pulgadas (61.0cm). No la use debajo de construcciones combustibles que no estén protegidas. Mantenga la gasolina y otros líquidos y vapores inflamables bastante alejados de la parrilla.

- No intente usarla hasta tanto haya leído y comprendido toda la Información General de Seguridad en este manual y completado todo el ensamblaje y que haya sido efectuado la comprobación por fugas.

Para Encender

⚠ ADVERTENCIA



PELIGRO DE QUEMADURA

- Este aparato se mantiene caliente durante y después de su uso. Use agarraderas o guantes aislantes para protegerse contra las superficies calientes y las salpicaduras de los líquidos para cocinar.
- No deje nunca la parrilla desatendida cuando está caliente ni en uso.
- Manténgala fuera del alcance de los niños.

INSTASTART™

Parrillas con Encendido Electrónico

- Póngala en una superficie fuerte y plana. Para usarse solamente al aire libre.
- Abra la válvula del regulador y presione el botón de encendido repetidas veces hasta que el quemador encienda. (Fig. 11 y 12)
- Nota: Si el encendedor falla el encendido de la parrilla, use un fósforo para encender el quemador. Vea las instrucciones de cómo encender con fósforos en la página 6. Si la parrilla está mojada puede que el encendedor no chispee.

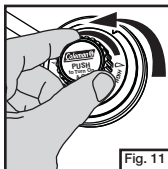

Fig. 11

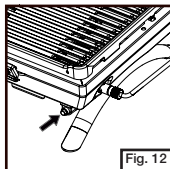

Fig. 12

- Ajuste la llama con la válvula del regulador. (Fig. 13)

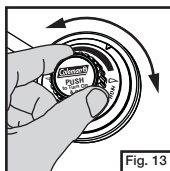

Fig. 13

Parrillas de Encendido con Fósforos

Si la parrilla está caliente use un guante en su mano.

- Abra la tapa.
- Introduzca un fósforo encendido por las ranuras de la rejilla (mantenga el fósforo encendido cerca del quemador). (Fig. 14)
- Gire el regulador ajustándolo a Alto "High".
- Regule la llama a la programación deseada.

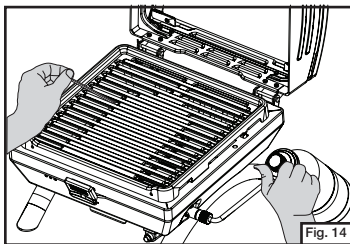
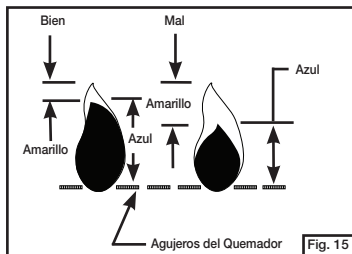

Fig. 14

- Una buena llama deberá ser azul con la punta un poco amarilla. Algunas puntas amarillas en las llamas son aceptables siempre y cuando no aparezcan depósitos de carbón o de hollín. (Fig. 15)



NOTA: Si la llama del quemador se apaga accidentalmente, apague la válvula del regulador y espere 5 minutos antes de volver a encender el aparato.

Sugerencias Para Antes de Cocinar

⚠ CUIDADO

NO ponga ninguna olla ni sartén en la superficie de la parrilla. Esto ocasionará daño y anulará la garantía.

- La parrilla tiene una capa anti-adhesiva. Use solamente utensilios no metálicos para prolongar la vida de la capa anti-adhesiva.
- Para reducir adhesión y facilitar la limpieza, antes de encender la parrilla, rocíe la superficie de cocinar con aceite vegetal.

Para Apagarla

- Apague la válvula del regulador. (Fig. 16)

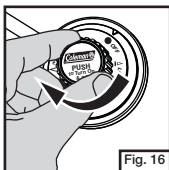

Para Limpiar

- Asegúrese que la parrilla esté fría.
- Aleje la parrilla de llamas (incluyendo las mechas de piloto) y otras fuentes de encendido.

- Quite el cilindro de propano del regulador y coloque el tapón protector al cilindro. (Fig. 17)
- Quite el regulador de la parrilla. (Fig. 18)

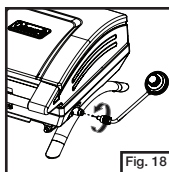
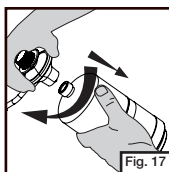

- Limpie con un paño suave y detergente suave. No use abrasivos. (Fig. 19)

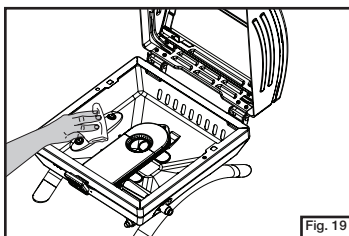

- La rejilla y la bandeja para grasa de la parrilla son aptas para lavaplatos.

Para Guardar

⚠ PELIGRO



EXPLOSION - RIESGO DE FUEGO

- No guarde nunca el propano cerca de calor intenso, llamas abiertas, llamas de pilotos, luz solar directa, otras fuentes de encendido ni donde las temperaturas excedan 120 °F (49°C).
 - El cilindro debe ser desconectado cuando no esté usando la parrilla.
 - No guarde un cilindro de repuesto de gas LP debajo ni cerca de este aparato. El no cumplir exactamente con las instrucciones arriba mencionadas puede resultar en un fuego causando la muerte o heridas serias.
- Para guardar o transportar la parrilla puede colocar la bandeja de grasa y el regulador debajo de la rejilla. (Fig. 20 y Fig. 21)

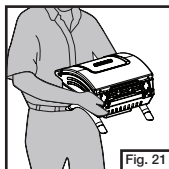
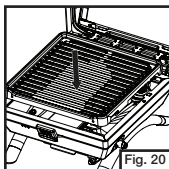

Cosas que Debería Saber

1. Es inseguro, e ilegal en algunos lugares, guardar o utilizar cilindros de propano con capacidad de más de 1,14 kg (2.5 libras) de agua [aproximadamente 465 g (1 libra) de propano] en sitios cerrados donde hay.
2. Las áreas comunes para guardar equipos de campamento y "picnic" son el sótano, ático y garaje. A fin de evitar la acumulación de polvo, telarañas, etc., que son comunes en estas áreas, ponga su parrilla en una bolsa de plástico y séllela con una banda elástica.
3. Si no está completamente satisfecho con el funcionamiento de este producto, llame por favor al 1-800-835-3278 en los Estados Unidos ó al 1-800-387-6161 en Canadá.

www.coleman.com

Lista de Piezas de Reemplazo

No.	Número de Pieza	Descripción
1	5010002383	Ens. de la Tapa
2	5010002389	Conjunto de quemador
3	5010002390	Ens. del Regulador
4	5010002387	Ens. del Encendedor
5	5010002388	Bandeja para grasa

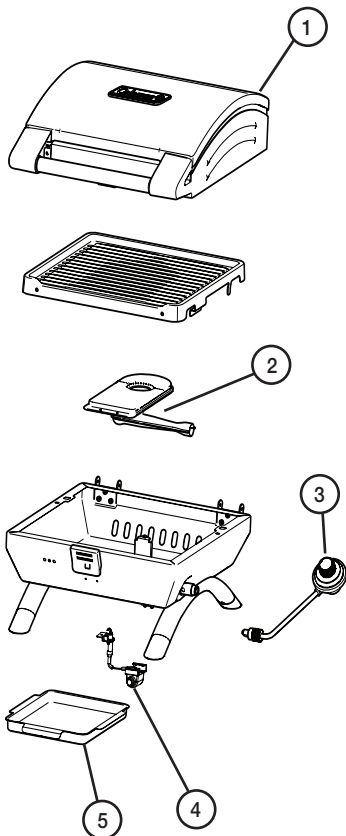

Garantía Limitada de Tres Años

The Coleman Company, Inc. ("Coleman") garantiza que por un periodo de tres (3) años a partir de la fecha original de compra, este producto estará libre de defectos en material y construcción. Coleman, a su discreción, reparará o reemplazará este producto o cualquier componente del producto que esté defectuoso durante el periodo de la garantía. Cualquier reemplazo será hecho con un producto o componente nuevo o refabricado. Si el producto no se encuentra disponible, el reemplazo se podrá hacer con un producto similar de igual o mayor valor. Esta es su garantía exclusiva.

Esta garantía es válida para el comprador original desde la fecha de la compra inicial y no es transferible. Guarde su recibo de compra. Pruebe de recibo de compra es requerido para obtener ejecución de la garantía. Los comerciantes de Coleman, centros de servicio o las tiendas al por menor que venden artículos Coleman® no tienen el derecho de alterar, modificar o cambiar de ninguna otra manera los términos y condiciones de esta garantía.

Lo Que Esta Garantía No Cubre

Esta garantía no cubre el desgaste normal de las piezas, piezas que no sean genuinas de Coleman® ni daño resultante por las siguientes causas; uso negligente o uso incorrecto del producto; uso comercial de este producto, uso contrario a las instrucciones de operación, desmontaje, reparación o alteración por cualquiera que no sea Coleman® o un centro de servicio autorizado. Además, la garantía no cubre Fuerzas Naturales tales como son fuego, inundaciones, huracanes y tornados. La garantía no es válida si el daño al producto es un resultado del uso de piezas que no sean piezas genuinas Coleman®.

COLEMAN NO SERA RESPONSABLE POR DEFECTOS CAUSADOS POR EL USO DE PIEZAS O SERVICIO NO AUTORIZADO. COLEMAN NO SERÁ RESPONSABLE POR NINGÚN DAÑO—O INCIDENTAL O CONSIGUIENTE OCASIONADO POR LA VIOLACIÓN DE CUALQUIER GARANTÍA O CONDICIÓN IMPLICADA O EXPRESADA. CON EXCEPCIÓN AL LIMITE DE LO QUE PROVEE LA LEY APLICABLE, CUALQUIER GARANTÍA IMPLICADA DE COMERCIO O ADAPTACIÓN PARA UN USO EN PARTICULAR ES LIMITADA EN SU DURACIÓN A LA DURACIÓN DE LA GARANTÍA ARRIBA MENCIONADA. ALGUNOS ESTADOS, PROVINCIAS O JURISDICCIONES NO PERMITEN LA EXCLUSIÓN O LIMITACIÓN DE DAÑOS INCIDENTALES O CONSIGUIENTES O LIMITACIONES REFERENTE A CUÁNTO UNA GARANTÍA LIMITADA DEBE DURAR, POR LO TANTO LAS LIMITACIONES O EXCLUSIONES ARRIBA MENCIONADAS PUEDE QUE NO SEAN APLICABLES A USTED. ESTA GARANTÍA LE PROVEE DERECHOS LEGALES EXPECÍFICOS, Y ADEMÁS PUEDE QUE USTED TENGA OTROS DERECHOS QUE VARIAN DE ESTADO A ESTADO O DE PROVINCIA A PROVINCIA.

Como Obtener Servicio de Garantía

Lleve el producto a un centro de servicio Coleman autorizado. Usted puede encontrar el centro de servicio Coleman autorizado más cercano visitando nuestro lugar web en www.coleman.com o llamando al 1-800-835-3278 ó al TDD 1-316-832-8707 en los Estados Unidos ó al 1-800-387-6161 en Canadá. Si no encuentra un centro de servicio convenientemente localizado, adhiera una etiqueta al producto que incluya su nombre, dirección, número de teléfono y una descripción del problema. Incluya una copia del recibo de compra original. Empaquete cuidadosamente el producto y envíelo ya sea por servicio de entrega o por correo asegurado con el franqueo y el seguro pagado por anticipado a:

Para productos comprados en los Estados Unidos:

The Coleman Company, Inc.
3600 North Hydraulic
Wichita, KS 67219 U.S.A.

Para productos comprados en Canada:

Sunbeam Corporation (Canada) Limited
DBA Jarden Consumer Solutions
20B Hereford Street
Brampton, ON L6Y 0M1

Los gastos de transporte del producto a Coleman o a un centro de servicio autorizado para servicio de garantía son la responsabilidad del comprador.

No envíe productos con combustible en los tanques, o con cilindros de propano desechables.

NO DEVUELVA ESTE PRODUCTO AL LUGAR DONDE LO COMPRO.

Si usted tiene alguna pregunta sobre esta garantía favor de llamar al 1-800-835-3278 o al TDD 1-316-832-8707 en los Estados Unidos o al 1-800-387-6161 en Canadá.

ASSEMBLER/INSTALLER:

Leave these instructions with the consumer.

CONSUMER/USER:

Read all instructions and keep in
a safe place for future reference.

INSTALLATEUR:

Laissez ces instructions à l'utilisateur.

CONSOMMATEUR / UTILISATEUR:

Lisez toutes les instructions et gardez-les
en lieu sûr pour référence ultérieure.

MONTADOR / INSTALLATEUR:

Deje estas instrucciones con el consumidor.

CONSUMIDOR / USUARIO:



Lea todas estas instrucciones y manténgalas
en un lugar seguro como referencia.







The Coleman Company, Inc. • 3600 North Hydraulic • Wichita, KS 67219 U.S.A. U.S.A.

1-800-835-3278 TDD: 1-316-832-8707

www.coleman.com

© 2013 The Coleman Company, Inc. All rights reserved. Coleman®, , and  are registered trademarks and InstaStart™ is a trademark of The Coleman Company, Inc.

© 2013 The Coleman Company, Inc. Tous droits réservés. Coleman®, , et  sont des marques déposées alors que InstaStart™ est une marque de commerce de The Coleman Company, Inc.

© 2013 The Coleman Company, Inc. Todos los derechos reservados. Coleman®, , y  son marcas registradas y InstaStart™ es una marca de la compañía The Coleman Company, Inc.

The Coleman Company, Inc., a Jarden Corporation company/

une compagnie de Jarden Corporation/

Una compañía de Jarden Corporation (NYSE:JAH)