

OLYMPIA-TOOLS®

Owner's Manual & Safety Instructions

Manual del Usuario & Instrucciones de Seguridad

Hardwood Workbench Banco de Madera Dura

Item No. / Artículo No. 84-906



⚠ WARNING

Read this material before using this product.
Failure to do so can result in serious injury.
SAVE THIS MANUAL.

⚠ ADVERTENCIA

Lea este material antes de utilizar este producto.
El no hacerlo puede resultar en lesiones graves.
GUARDE ESTE MANUAL.

IMPORTANT SAFETY INFORMATION

IMPORTANTE INFORMACIÓN DE SEGURIDAD

⚠ WARNING/ADVERTENCIA

Read all safety warnings and instructions.

Failure to follow the warnings and instruction may result in serious injury.

Save all warnings and instructions for future reference.

Lea todas las advertencias de seguridad y las instrucciones.

El no seguir las advertencias e intrucciones puede resultar en lesiones graves.











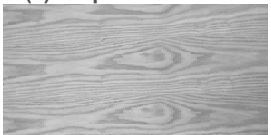

Guarde todas las advertencias e instrucciones para futura referencia.

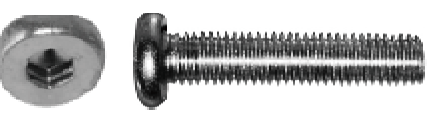
1. Do not exceed weight capacities for the Workbench shelves and drawers.
Be aware of dynamic loading! Sudden load movement may briefly create excess weight, causing product failure.
 2. Use only on flat, level and hard surface capable of supporting the Workbench and any item(s) place on Workbench. Evenly distribute load on Table to avoid tipping.
 3. Use as intended only. Do not use Workbench to perform task for which it was not designed.
 4. For indoor use only.
 5. Assemble only according to these instructions. Imporper assembly can create hazards.
 6. Wear ANSI-approved safety goggles and heavy-duty work gloves during assembly and use.
 7. Keep assembly area clean and well lit.
 8. Keep bystanders out of the area during assembly.
 9. Do not assemble when tired or when under the influence of drugs or medication.
 10. This product is not a toy. Do not allow children to play with, on or near Workbench.
 11. Inspect before every use; do not use if parts are loose or damaged.
-
1. No exceda la capacidad de peso para las repisas y cajones del banco.
¡Tenga en cuenta las cargas dinámicas! Un movimiento repentino de la carga puede brevemente crear un exceso de peso, causando la falla del producto.
 2. Utilice solo en superficies planas, duras y niveladas que puedan soportar el Banco y cualquier artículo u artículos colocados sobre él. Distribuya la carga de forma pareja en la mesa para evitar las inclinaciones.
 3. Utilice únicamente como está previsto. No utilice el Banco de Trabajo para realizar tareas para las cuales no fue diseñado.
 4. Para uso interno únicamente.
 5. Ensamble únicamente según estas instrucciones. El ensamblaje incorrecto puede crear riesgos.
 6. Utilice anteojos de seguridad aprobados por ANSI y guantes de trabajo industriales para ensamblar y utilizar.
 7. Mantenga el área de ensamblaje bien iluminada y limpia.
 8. Mantenga a los espectadores fuera del área durante el ensamblaje.
 9. No ensamblar cuando se está cansado, drogado o medicado.
 10. Este producto no es un juguete. No permita que los niños jueguen con, en o cerca del Banco de Trabajo.
 11. Revisar cada vez antes de usar; no utilizar si hay partes sueltas o dañadas.

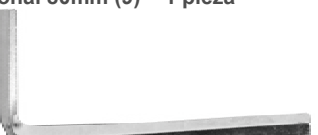
Specifications/Especificaciones

Top Shelf Weight Capacity/Capacidad de peso del estante superior	250 LB./250 libras
Drawer Weight Capacity/Capacidad de peso del cajón	20 LB. (per drawer)/20 libras (por cajón)
Bottom Shelf Capacity/Capacidad del estante inferior	150 LB./150 libras
Vise Capacity/Capacidad del tornillo de banco	7IN./7 PULG.
Table Top Thickness/Grosor de la tabla de la mesa	2-1/3 IN./2-1/3 PULG.

PARTS DIAGRAM/DIAGRAMA DE PIEZAS

<p>1. Table Top (1) 1pc 1. Tabla de la mesa (1) 1 pieza</p> 	<p>2. Shelf (2) 1pc 2. Estante (2) 1 pieza</p> 	<p>3. Cross Brace (3) 2pcs 3. Refuerzo transversal (3) 2 piezas</p> 
<p>4. Leg (1) 2pcs 4. Pata (1) 2 piezas</p> 	<p>5. Vise (5) 1pc 5. Tornillo de banco (5) 1 pieza</p> 	<p>6. 80mm Screw (6) 6pcs (Spar parts 2pcs) 6. Tornillo 80mm (6) 6 piezas (Repuestos 2 piezas)</p> 
<p>7. 80mm Bolt (7) 8pcs (Spar parts 2pcs) 7. Perno 80mm (7) 8 piezas (Repuestos 2 piezas)</p> 	<p>8. Connecting Nut (8) 8pcs (Spar parts 2pcs) 8. Tuerca de conexión (8) 8 piezas (Repuestos 2 piezas)</p> 	<p>9. 80mm Hex Wrench (9) 1pc 9. Llave hexagonal 80mm (9) 1 pieza</p> 
<p>10. Wood Peg (10) 4pcs 10. Estaca de madera (10) 4 piezas</p> 	<p>11. Small Anvil Peg (11) 4pcs 11. Estaca yunque pequeña (11) 4 piezas</p> 	<p>12. Screw (12) 16pcs 12. Tornillo (12) 16 piezas</p> 
<p>13. Sliding (13) 2pcs 13. Deslizador (13) 2 piezas</p> 	<p>14. Drawer Back (14) 1pc 14. Parte posterior del cajón (14) 1 pieza</p> 	<p>15. Drawer Left Panel (15) 1pc 15. Panel izquierdo del cajón (15) 1 pieza</p> 
<p>16. Drawer Right Panel (16) 1pc 16. Panel derecho del cajón (16) 1 pieza</p> 	<p>17. Drawer Front (17) 1pc 17. Parte delantera del cajón (17) 1 pieza</p> 	<p>18. Drawer Back (18) 1pc 18. Parte posterior del cajón (18) 1 pieza</p> 

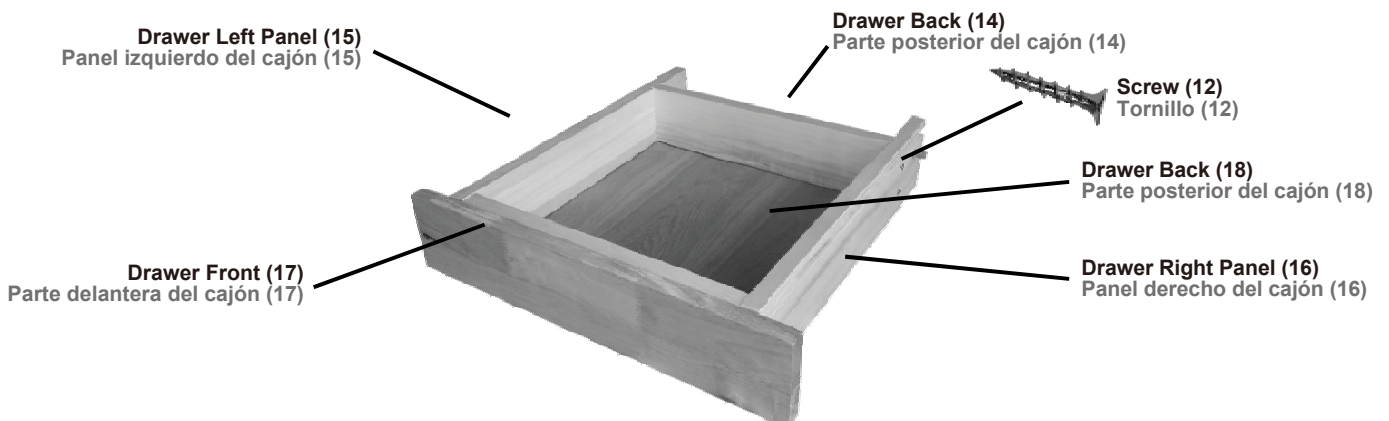

ASSEMBLY INSTRUCTIONS

INSTRUCCIONES DE ENSAMBLAJE



Read the **ENTIER IMPORTANT SAFETY INFORMATION** section at the beginning of this document including all text under subheadings therein before set up or use of this product.

Lea **TODA** la sección **INFORMACIÓN IMPORTANTE DE SEGURIDAD** al comienzo de este documento incluyendo toda la información debajo de los subtítulos antes de ensamblar o utilizar este producto.

1. **NOTE:** More than one person is needed for proper assembly.
2. **NOTE:** In the supplied bag of hardware , the Nuts are already threaded onto the screw(6).
1. **NOTA:** Se necesita más de una persona para un correcto ensamblaje.
2. **NOTA:** En la bolsa incluida con herraje, las tuercas ya están enroscadas en el tornillo (6).

ASSEMBLY STEPS:

1. Insert Connection Nuts (8) into holes at end of Cross Braces (3). Make Sure that the slot on the Nuts align horizontally with the Bolts (7). This will allow the Bolts to be threaded into the Cross Braces.

PASOS DE ENSAMBLAJE:

1. Inserte las tuercas de conexión (8) en los huecos en el extremo de los refuerzos transversales (3). Asegure de que las ranuras de las tuercas se alineen horizontalmente con los pernos (7). Esto dejará que los pernos se puedan enroscar en los refuerzos transversales.

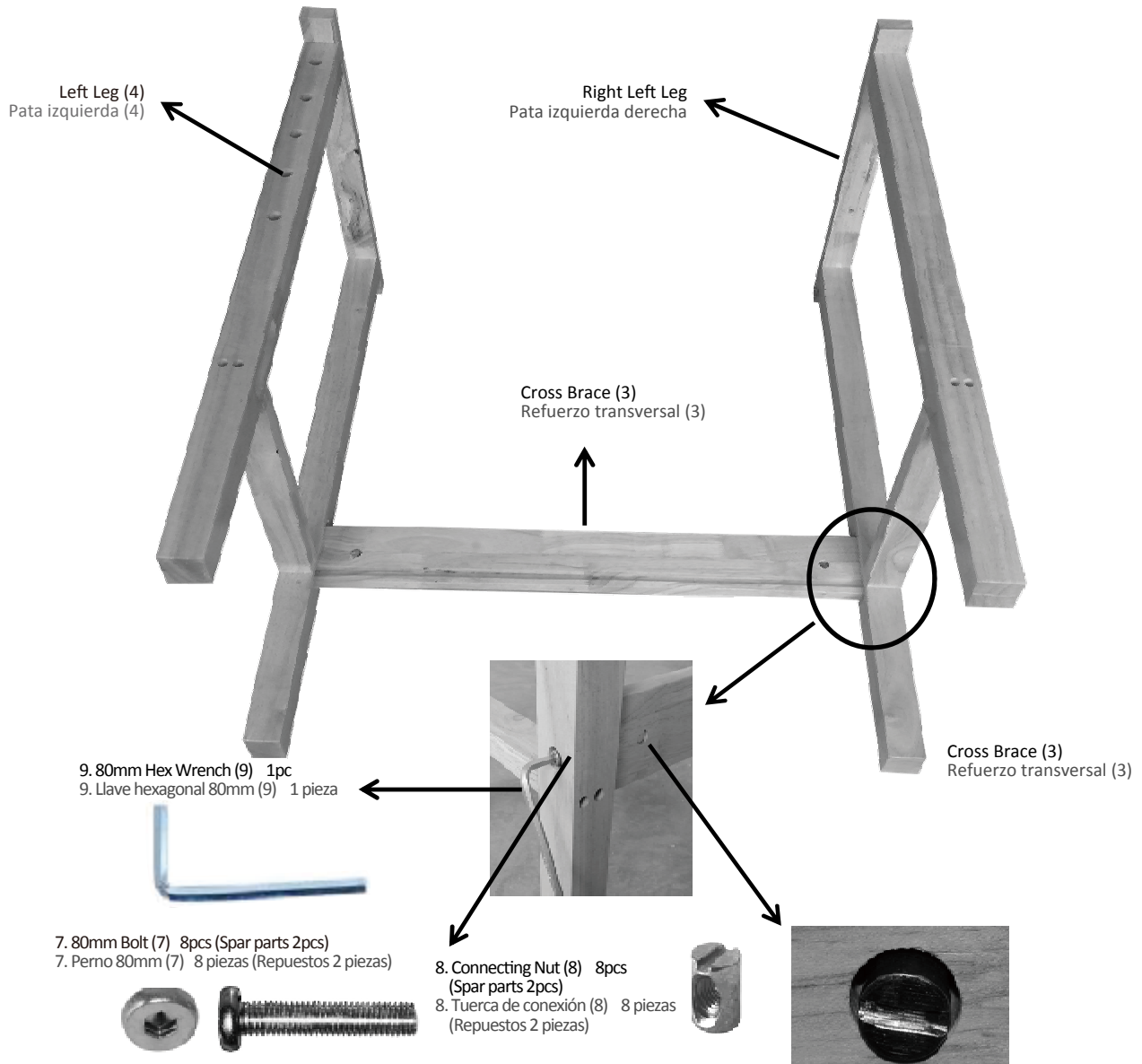

NOTE: Make sure the groove in the Cross Brace is facing IN.
NOTA: Asegure que la ranura en el refuerzo transversal esté mirando hacia ADENTRO.

2. Once both legs have been fastened to the Cross Brace, slide the Shelf (2) above against the legs so that the far edge fits onto the groove on the Cross Brace.
2. Una vez que ambas patas estén aseguradas al refuerzo transversal, coloque el estante (2) encima contra las patas para que el borde extremo encaje en la ranura del refuerzo transversal.

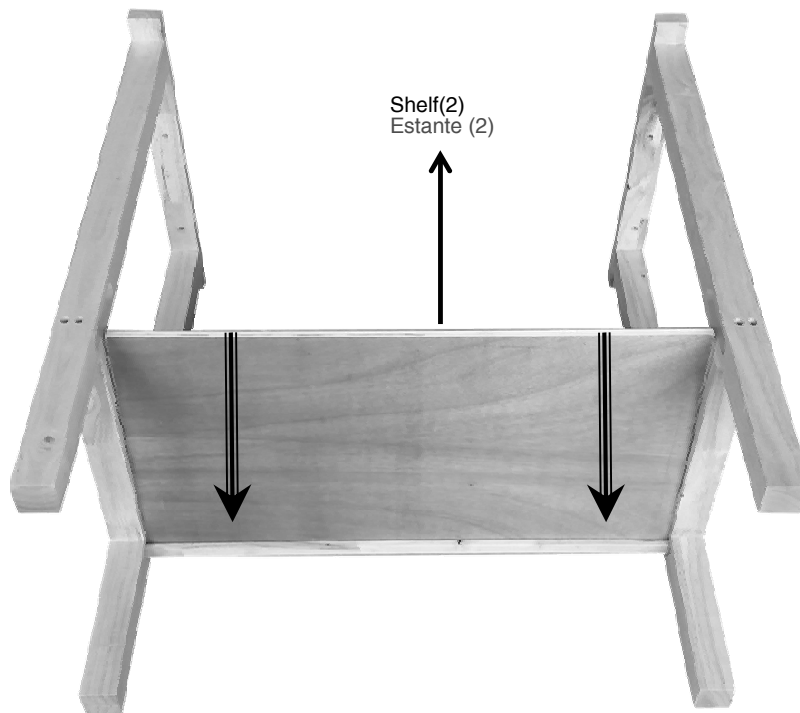

3. Insert Connection Nuts (8) into holes at end of Cross Braces (3).
(as same as 1)
3. Inserte las tuercas de conexión (8) en los huecos en el extremo de los refuerzos transversales (3).
(igual que 1)

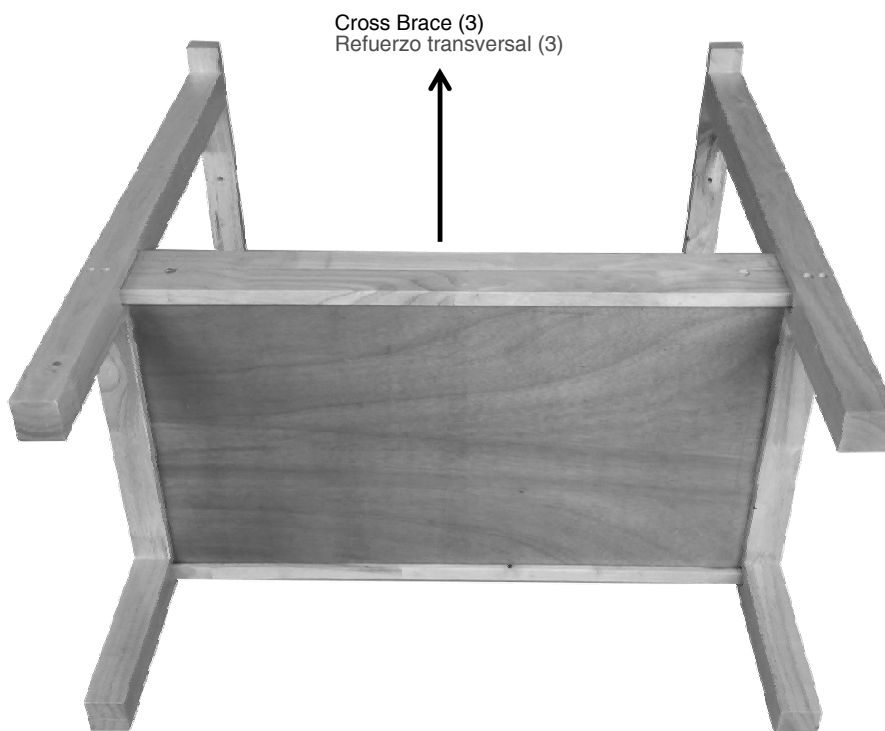

- 4. Install the sliding
- 4. Instale el deslizador

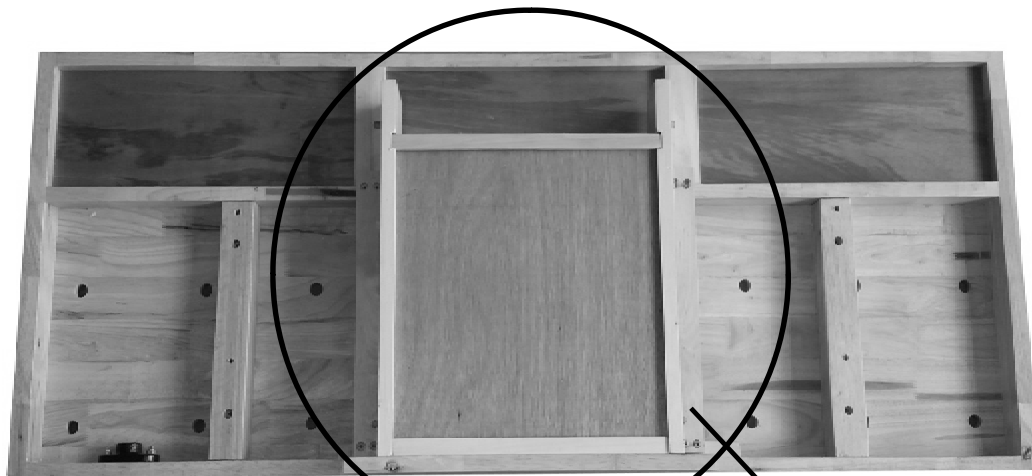

13. Sliding (13) 2pcs
13. Deslizador (13) 2 piezas

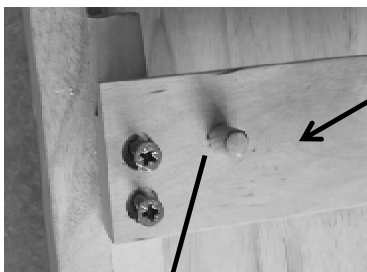
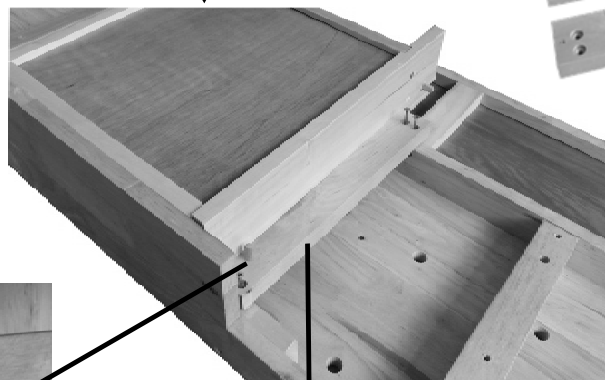

FRONT
FRENTE

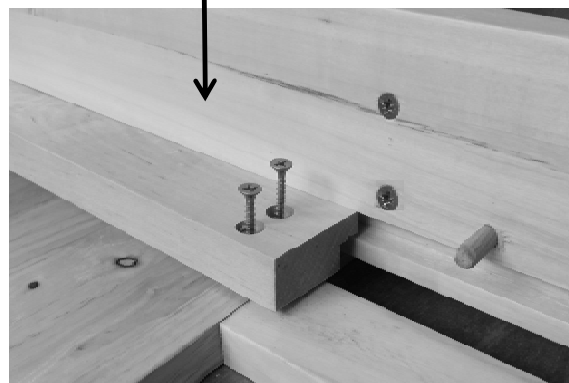

5. Attach part 3 to part 4, using 8mm tightening Screw (6).

5. Sujete la pieza 3 a la pieza 4, utilizando un tornillo de ajuste de 8mm (6).

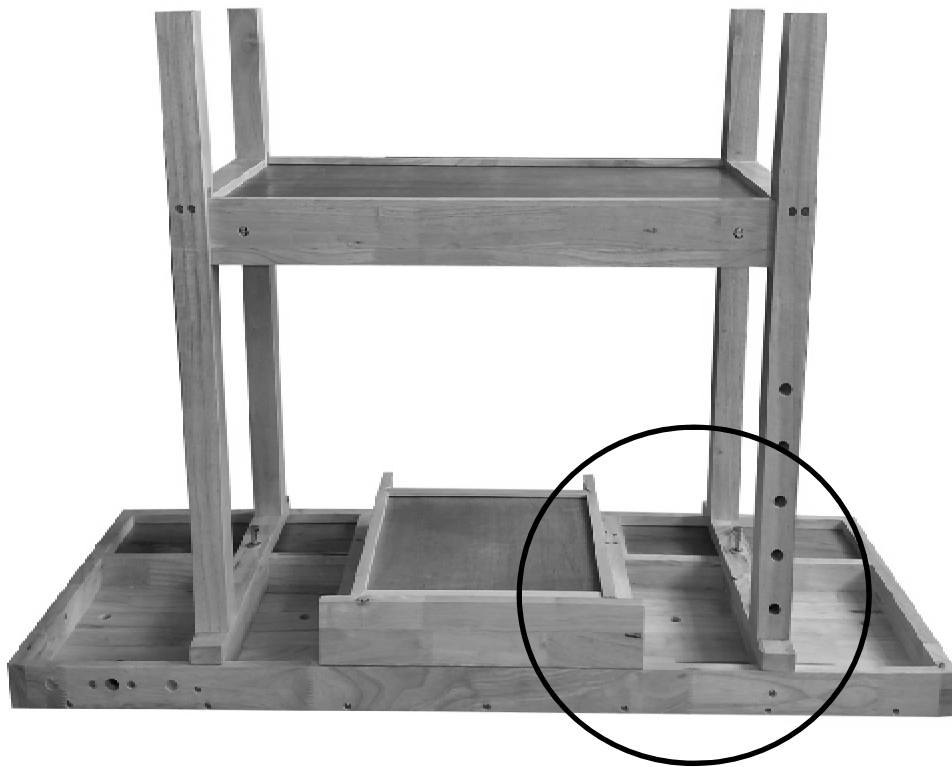

6. 80mm Screw (6) 6pcs
(Spar parts 2pcs)

6. Tornillo 80mm (6) 6 piezas
(Repuestos 2 piezas)



6. After that, overturn the workbench, as following picture.
6. Luego, voltee el banco de trabajo como se ve en la foto.



Made in China/Hecho en China

OLYMPIA-TOOLS®

Distributed By:

Olympia Tools International Inc.
10295 Stateline Rd, Olive Branch, MS 38654
Tel: 626-336-4999 Fax: 626-336-4899
www.OlympiaTools.com